

H&R[®]

Das Fahrwerk!



**Sportliche Fahrwerkskomponenten
für mehr als 3.000 Fahrzeugmodelle**

***Sports suspension components
for more than 3.000 vehicles***

Fachhandelskatalog / Application Guide

2019

Inhaltsverzeichnis / Content

Katalogfinder

So finden Sie sich in unserem Katalog leicht zurecht:

Als Beispiel eine Seite im Bereich Federn.

Für diesen Golf V R32 sehen Sie hier sofort, das H&R für dieses Modell auch weitere Produktgruppen anbietet.

Sie können sich ganz einfach und übersichtlich an den farbigen Kästchen orientieren.

Catalogue Finder

The easy way to get information in the catalogue!

Example: These sport springs for the Golf V R32 shows all other H&R products available for this car.

Simply check the coloured cubes below the part number.

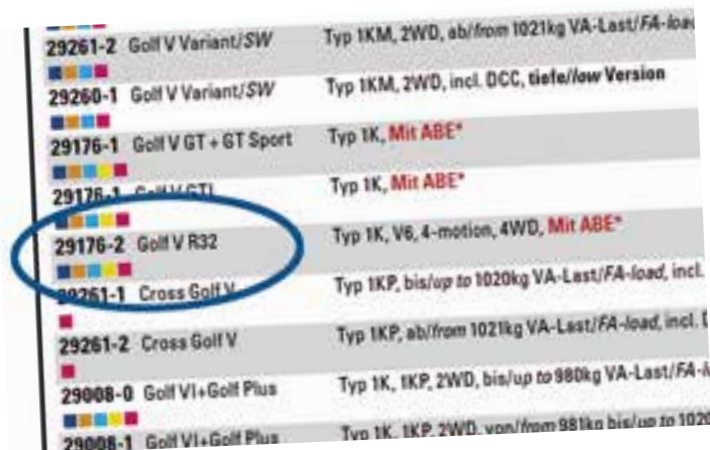

- 04 ■ **H&R Industriefedern**
- 06 **H&R Young- u. Oldtimer Programm**
- 08 ■ **H&R Gewindefedern**
- 16 ■ **H&R Sportfedern**
- 18 ■ **H&R ETS-Systeme**
- 116 ■ **H&R Höherlegungsfedern**
- 122 ■ **H&R Stabilisatoren**
- 140 ■ **H&R Cup Kits Sport- und Komfort**
- 168 ■ **H&R Edelstahl-Gewindefahrwerke**
- 176 ■ **H&R Monotube Gewindefahrwerke**
- 232 ■ **H&R TRAK+® Spurverbreiterungen**
- 366 ■ **H&R Rennfedern**

- **H&R Industrial Springs**
- **H&R Custom Springs**
- **H&R High Adjustable Springs**
- **H&R Sport Springs**
- **H&R ETS-Systems**
- **H&R Raising Springs**
- **H&R Stabilizers**
- **H&R Cup Kits Sport and Comfort Setup**
- **H&R Stainless Steel Coil Overs**
- **H&R Monotube Coil Overs**
- **H&R TRAK+® Wheel Spacers**
- **H&R Race Springs**

H&R Gewindefedern Height Adjustable Springs

- 10 ■ Audi
- 11 ■ BMW
- 12 ■ Lamborghini, Mercedes Benz
- 13 ■ Porsche
- 14 ■ Seat, Skoda
- 15 ■ Volkswagen

H&R Sportfedern / ETS-Systeme Sport Springs / ETS-Systems

- 19 ■ Acura, Alfa Romeo
- 20 ■ Aston Martin, Audi
- 31 ■ Bentley, BMW
- 41 ■ Cadillac
- 42 ■ Chevrolet/Daewoo
- 43 ■ Chrysler/Dodge
- 44 ■ Citroen/DS
- 46 ■ Dacia, Daihatsu
- 47 ■ Ferrari, Fiat
- 49 ■ Ford
- 53 ■ Holden
- 54 ■ Honda
- 56 ■ Hyundai
- 58 ■ Isuzu, Jaguar
- 59 ■ Kia
- 61 ■ Lada

- 62 ■ Lamborghini, Lancia, Land Rover
- 63 ■ Lexus
- 64 ■ Maserati, Mazda
- 67 ■ Mercedes Benz
- 75 ■ Mini
- 76 ■ Mitsubishi
- 77 ■ Nissan/Infiniti
- 80 ■ Opel/Vauxhall
- 85 ■ Peugeot
- 88 ■ Porsche
- 89 ■ Proton, Renault
- 93 ■ Rover/MG
- 94 ■ Saab, Samsung, Seat
- 97 ■ Skoda
- 99 ■ Smart, Ssang-Yong, Subaru
- 100 ■ Suzuki
- 101 ■ Tesla
- 102 ■ Toyota
- 105 ■ Volvo
- 106 ■ Volkswagen

H&R Höherlegungsfedern Raising Springs

- 118 ■ Audi, Chevrolet, Chrysler, Dacia, Ford, Honda, Hyundai
- 119 ■ Kia, Landrover, Mazda, Mercedes Benz, Mitsubishi
- 120 ■ Nissan, Skoda, Subaru, Suzuki
- 121 ■ Toyota, Volkswagen, Höherlegungsfahrwerke



Stabilisatoren Stabilizers

- 124 ■ Audi
- 126 ■ BMW
- 129 ■ Cadillac, Chevrolet, Chrysler/Dodge,
Ferrari, Fiat, Ford
- 130 ■ Honda, Hyundai, Kia,
Maserati, Mazda, Mercedes Benz
- 131 ■ Mini
- 132 ■ Mitsubishi, Nissan/Infiniti, Opel/Vauxhall,
Peugeot, Porsche
- 133 ■ Seat
- 135 ■ Skoda
- 136 ■ Subaru, Suzuki, Volkswagen



Cup Kits Sport- und Komfort Cup Kits Sport and Comfort Setup

- 142 ■ Audi
- 147 ■ BMW
- 150 ■ Chrysler/Dodge, Fiat, Ford, Honda, Land Rover
- 151 ■ Mercedes Benz
- 152 ■ Nissan, Opel/Vauxhall
- 154 ■ Peugeot, Porsche, Seat
- 157 ■ Skoda
- 159 ■ Suzuki, Volkswagen



Twin-Tube Gewindefahrwerke Twin-Tube Coil Overs

- 170 ■ Audi, BMW
- 172 ■ Ford, Mini, Opel/Vauxhall, Seat
- 173 ■ Skoda
- 174 ■ Volkswagen



Monotube Gewindefahrwerke Monotube Coil Overs

- 178 ■ Alfa Romeo, Audi
- 189 ■ BMW
- 195 ■ Chevrolet, Chrysler/Dodge, Citroen/DS
- 196 ■ Fiat, Ford
- 197 ■ Holden
- 198 ■ Honda, Kia, Lancia
- 199 ■ Mazda, Mercedes Benz
- 201 ■ Mini
- 202 ■ Mitsubishi, Nissan/Infiniti, Opel/Vauxhall
- 203 ■ Peugeot
- 204 ■ Porsche
- 205 ■ Renault, Saab
- 206 ■ Seat
- 209 ■ Skoda
- 211 ■ Subaru, Suzuki, Toyota, Volvo
- 212 ■ Volkswagen

- 222 ■ Bestell- und Montagehinweise /
Ordering and Mounting Guidelines
- 224 ■ Technische Hinweise Fahrwerksprogramm
Technical Guidelines Suspension Program
- 228 ■ Zubehör / Ersatzteile / Auszug /
Accessories / Spare Parts / Excerpt
- 230 ■ Triple C Exzenter Systeme /
Triple C Camber Adjustment Bolts
- 231 ■ Typenschild / Zulassungsbescheinigung /
Car Identification Plate



TRAK+® Spurverbreiterungen TRAK+® Wheel Spacers

- 234 ■ Alfa Romeo
- 235 ■ Aston Martin
- 236 ■ Audi
- 242 ■ Bentley
- 243 ■ BMW
- 250 ■ Cadillac, Chevrolet/Daewoo
- 251 ■ Chrysler/Dodge
- 253 ■ Citroen/DS
- 254 ■ Corvette, Dacia
- 255 ■ Daihatsu, Ferrari
- 256 ■ Fiat
- 258 ■ Ford
- 262 ■ Honda
- 263 ■ Hummer
- 264 ■ Hyundai
- 265 ■ Isuzu, Jaguar
- 266 ■ Kia
- 268 ■ Lamborghini, Lancia
- 269 ■ Land Rover, Lexus
- 270 ■ Lotus, Maserati, Mazda
- 274 ■ Mercedes Benz
- 283 ■ Mini
- 284 ■ Mitsubishi
- 286 ■ Nissan/Infiniti
- 289 ■ Opel/Vauxhall
- 293 ■ Peugeot
- 294 ■ Porsche
- 297 ■ Proton
- 298 ■ Renault
- 300 ■ Rover/MG, Saab
- 301 ■ Seat
- 304 ■ Skoda
- 308 ■ Smart
- 309 ■ Ssang-Yong, Subaru, Suzuki
- 310 ■ Toyota
- 314 ■ Volvo
- 316 ■ VW

- 324 ■ Leichtmetall-Distanzring Adapter /
Light alloy wheel spacer-adapters
- 341 ■ Distanzring-Adapter für unterschiedliche
Mittenzentrierungen / *Wheel spacer adapter
for different centre bores*
- 343 ■ Schrauben / *Screws*
- 351 ■ Radabdeckungen / *Wheel arch extensions*
- 352 ■ Technische Hinweise zu Spurverbreiterungen /
Technical guidelines for Wheel Spacers
- 366 ■ Rennfedern / *Racing Springs*
- 368 ■ Entwicklung / *Engineering Ford Hot Rod*
- 373 ■ Kartonagen / *Cardboard packaging*
- 374 ■ Merchandising
- 382 ■ Abwicklung bei Bearbeitung
- 384 ■ Reklamation
- 386 ■ Impressum
- 387 ■ AGB

Beachten Sie bitte unbedingt die Technischen Hinweise und Einbau-Anleitungen!

Please pay attention to the technical notes and installation instructions!

Industriefedern Industrial Springs



Materialbevorratung: Umfangreiches Lager von ca. 600 to verschiedener Qualitäten und Abmessungen mit entsprechenden Werkszeugnissen

Materials in stock: Massive inventory of materials
- over 600 tons in varying grades and dimensions
- all with the appropriate works certificates





Industriefedern

H&R entwickelt und produziert Federn für zahlreiche Anwendungen in nahezu allen Bereichen der Technik.

Technischer Support durch unsere Ingenieure schon in der Projektierungsphase, bei Dimensionierungen, Werkstoffauswahl, Federnberechnung, Analyse der Federfunktion und Konstruktionsunterstützung sorgen zusammen mit der Umsetzung in der Fertigung für ein maßgeschneidertes Produkt. Die jeweils relevanten Eigenschaften wie Statik, Dynamik, geringe Relaxation, Betriebsfestigkeit, Temperaturbeständigkeit, besonderer (etwa UV-resistenter) Korrosionsschutz etc. werden je nach spezifischer Anforderung und Gütevorschriften erfüllt. Im Hause durchgeführte Prüfungen wie Betriebsfestigkeitsuntersuchungen, Rissprüfungen und Salzsprühnebeltests flankieren die Qualität in Entwicklung und Produktion.

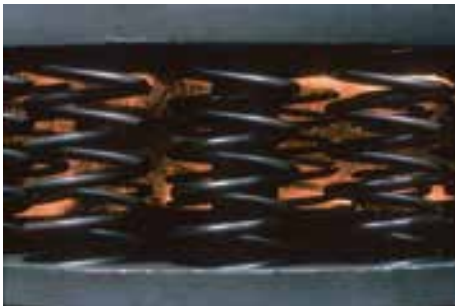

Zum Beispiel für:

- Flugzeugindustrie, U-Bahn, Seilbahn, Züge, Rüstungsindustrie,
- Mineralölindustrie
- Automobilindustrie
- Maschinenbau, etc.



Industrial Springs

H&R develops and produces springs for various industrial uses, regardless of the technical range.

Our engineers' technical support starts at the stage of planning and help with dimensioning, choice of material, technical calculation, analysis of function and construction support.



All of this in combination with the realisation in production leads to a customised product.

Relevant characteristics like statics, dynamics, small relaxation, rigidity, heat resistance, special corrosion protection (e.g. UV-resistant) etc. are fulfilled following all requirements and quality specifications requested.



e.g. for

- aircraft industry, subways, cable cars, trains, arms industry
- mineral oil industry
- automotive industry
- machine construction, etc.

Young- und Oldtimer Programm

Classic cars applications





Gerne fertigen wir für Sie nach Zeichnung oder Muster Kleinserien und auch Einzelstücke.

We also produce small or unique quantities according to your design or sample.

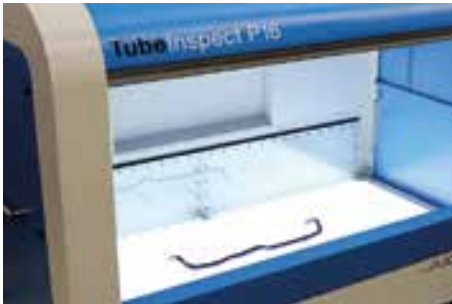

Einzelanfertigungen

Als Ergänzung zu unserem umfangreichen Fahrwerksprogramm bieten wir interessierten Kunden auch Einzelanfertigungen von Fahrwerkskomponenten für Young- und Oldtimer auf Kundenwunsch an. Dazu benötigen wir lediglich eine voll-bemaßte technische Zeichnung oder ein Muster des gewünschten Produktes. Natürlich können bei der Produktion Ihre speziellen Vorgaben, soweit technisch umsetzbar, berücksichtigt werden. Darüberhinaus sind viele unserer Katalogprodukte im Bereich Federn/Fahrwerke bereits H-zulassungstauglich. Zusätzlich erhalten Sie bei uns das KONI Classic Programm.

Die Individualisierungen umfassen folgende Produktgruppen:

- Fahrwerksfedern/ Federn aller Art nach Muster oder Zeichnung
- Stoßdämpfer nach Muster oder Zeichnung
- Fahrwerksstabilisatoren nach Muster oder Zeichnung
- Komplette Fahrwerke in geänderter Abstimmung oder in Anlehnung an die Serie nach Muster oder Zeichnung
- Sport- oder Rennfahrwerke für historischen Motorsport

Anfragen senden Sie bitte an: youngtimer@h-r.com

Taylor made

In addition to our extensive suspension programme we also offer custom applications for classic cars. We simply need a dimensioned drawing or a sample of the requested part. As far as technically possible, we will follow your individual enquiries. Furthermore a lot of our products listed in the catalogue are already useable for classic cars. Please send your request to youngtimer@h-r.com or send your individual sample with appropriate documentation directly to H&R Lennestadt. Outside of Germany please send the parts to your local H&R dealer/importer. We will provide a detailed proposal including prices and delivery times as soon as possible.

The individualisation covers the following product groups:

- Coil springs following sample or drawing
- Shock absorbers following sample or drawing
- Stabilizers/ anti-roll bars following sample or drawing
- Complete suspension systems with changed/ individual setup following sample or drawing
- Spor or race suspensions for historic motorsports



Gewindefedern Height Adjustable Springs





Gewindefedern

für Seriendämpfer mit und ohne elektrischer Verstellung

H&R Gewindefedern verbinden die serienmäßigen Schwingungs-dämpfer mit einer stufenlos einstellbaren Tieferlegung. Die elektrische Verstellung von adaptiven Dämpfern bleibt uneingeschränkt erhalten und ermöglicht weiterhin die Wahl zwischen einer komfortablen oder sportlichen Fahrwerksabstimmung.

- Sportliche Optik und Performance
- Stufenlose Absenkung des Fahrzeugschwerpunkts im geprüften Einstellbereich
- Optimierte Fahrdynamik
- Für Seriendämpfer mit und ohne elektrischer Verstellung (siehe Anwendungsliste)
- Adaptivität von elektrisch verstellbaren Dämpfern bleibt uneingeschränkt erhalten
- Eigene Entwicklung und Produktion in Deutschland
- Mit Teilegutachten

Height Adjustable Springs

for original shock absorbers with and without electronic damping

H&R height adjustable spring systems combine the standard shock absorbers with a variable lowering. The electric adjustment of adaptive shocks remains unrestricted and allows a choice between comfortable or sporty suspension tuning.

- Sporty look and performance
- Stepless lowering of the vehicle's centre of gravity within the tested setting range
- Optimized driving dynamics
- For original shocks with and without electrical adjustment (see application list)
- Adaptivity of electrically adjustable dampers remains unrestricted
- Own development and production in Germany
- With parts certificate



Bild Links: Original Federbein mit Serien-Feder
 Bild Rechts: Original Federbein mit H&R Gewindefeder

Picture left: Original vehicle suspension strut with OE spring
 Picture right: Original vehicle suspension strut with H&R height adjustable springs

Gewindefedern / Height Adjustable Springs

Bestell-Nr. part no.	Fahrzeugtyp model / type	Ausführung model / chassis	Baujahr year	Hinweise / notes plus Triple C	Tieferlegung bis ca. mm / approx. lowering	Federkenn- zeichnung / spring marking	Federkennzeichnung Zusatzfeder / spring marking helper spring
23017-1	A3	Typ 8V, 2WD, nur Fzg. mit Mehrlenker-HA / <i>only for cars with multilink-RA</i> , mit und ohne elektr. Dämpferregelung / <i>with and without electronic shocks</i> , incl. Facelift 2017	2012>	12,32,65, 78,79	VA: 30-50 HA: 30-50	VA: 23017-1 VA HA: 23017-1 HA	
23017-1	A3 Sportback	Typ 8V, 2WD, nur Fzg. mit Verbundlenker-HA / <i>only for cars with twist-beam RA</i> , mit und ohne elektr. Dämpferregelung / <i>with and without electronic shocks</i> , incl. Facelift 2017	2012>	12,32,65, 78,79	VA: 20-40 HA: 20-40	VA: 23017-1 VA HA: 23017-1 HA	
23017-2	A3 Lim./Sedan	Typ 8V, 2WD, nur Fzg. mit Mehrlenker-HA / <i>only for cars with multilink-RA</i> , mit und ohne elektr. Dämpferregelung / <i>with and without electronic shocks</i> , incl. Facelift 2017	2012>	12,32,65, 78,79	VA: 30-50 HA: 30-50	VA: 23017-1 VA HA: 23017-2 HA	
23017-2	A3 Sportback	Typ 8V, 2WD, nur Fzg. mit Mehrlenker-HA / <i>only for cars with multilink-RA</i> , mit und ohne elektr. Dämpferregelung / <i>with and without electronic shocks</i> , incl. Facelift 2017	2012>	12,32,65, 78,79	VA: 30-50 HA: 30-50	VA: 23017-1 VA HA: 23017-2 HA	
23017-2	A3 Cabrio/Convertible	Typ 8V, 2WD, nur Fzg. mit Mehrlenker-HA / <i>only for cars with multilink-RA</i> , mit und ohne elektr. Dämpferregelung / <i>with and without electronic shocks</i> , incl. Facelift 2017	2012>	12,32,65, 78,79	VA: 15-35 HA: 15-35	VA: 23017-1 VA HA: 23017-2 HA	
i.V.	A4/S4 Lim./Sedan	Typ B8, B81, 2WD + 4WD	2007>	i.V.	i.V.	i.V.	
23007-1	A4 Lim./Sedan	Typ B8/B9, 2WD + 4WD, für Fzg. mit elektr. Dämpferregelung / <i>for cars with electronic shocks</i>	2015>	12,32,65, 78,79	VA: 20-40 HA: 20-40	VA: 23007-1 VA HA: 23007-1 HA	
23007-1	A4 Avant/SW	Typ B8/B9, 2WD + 4WD, für Fzg. mit elektr. Dämpferregelung / <i>for cars with electronic shocks</i>	2015>	12,32,65, 78,79	VA: 25-45 HA: 15-35	VA: 23007-1 VA HA: 23007-1 HA	
i.V.	A5 Coupé+ Sportback+ Cabrio/Convertible	Typ B8	2007>				
23007-1	A5 Coupé	Typ B8/B9, 2WD + 4WD, für Fzg. mit elektr. Dämpferregelung / <i>for cars with electronic shocks</i>	2016>	12,32,65, 78,79	VA: 25-45 HA: 20-40	VA: 23007-1 VA HA: 23007-1 HA	
23007-3	A5 Sportback	Typ B8 (B9), 2WD, VA-Federbein- σ / FA-strut- σ : 48,5 mm für Fzg. ohne elektr. Dämpferregelung / <i>for cars without electronic shocks</i> . Gutachten in Vorbereitung / <i>approval in development</i>	2016>	12,32,65, 78,79	VA: 25-45 HA: 20-40	VA: 23007-1 VA HA: 23007-2 HA	
23007-2	A5 Sportback	Typ B8 (B9), 2WD, VA-Federbein- σ / FA-strut- σ : 50 mm für Fzg. ohne elektr. Dämpferregelung / <i>for cars without electronic shocks</i> . Gutachten in Vorbereitung / <i>approval in development</i>	2016>	12,32,65, 78,79	VA: 25-45 HA: 20-40	VA: 23007-1 VA HA: 23007-2 HA	
23007-1	A5 Sportback	Typ B8 (B9), 2WD+4WD, für Fzg. mit elektr. Dämpferregelung / <i>for cars with electronic shocks</i>	2016>	12,32,65, 78,79	VA: 35-55 HA: 35-55	VA: 23007-1 VA HA: 23007-1 HA	
23007-1	A5 Cabrio/Convertible	Typ B8 (B9), 2WD + 4WD, für Fzg. mit elektr. Dämpferregelung / <i>for cars with electronic shocks</i>	2016>	12,32,65, 78,79	VA: 35-55 HA: 35-55	VA: 23007-1 VA HA: 23007-1 HA	
i.V.	A6 Lim./Sedan + Avant/SW	Typ 4G, 4G1, für Fzg. ohne elektr. Dämpferregelung, ohne Luftfederung / <i>for cars without electronic shocks, except air suspension</i>	2007>	i.V.	i.V.	i.V.	
i.V.	A7	Typ 4G, 4G1, für Fzg. ohne elektr. Dämpferregelung, ohne Luftfederung / <i>for cars without electronic shocks, except air suspension</i>	2007>	i.V.	i.V.	i.V.	
23001-1	Q5	Typ 8R, 8R1, alle ohne elektr. Dämpferregelung / <i>all except electr. shock system</i>	2008>	12,32,65, 78,79	VA: 40-65 HA: 45-70	VA: 23001-1 VA HA: 23001-1 HA	80-70-21
23004-1	R8	Typ 42, V10 & V10 Plus Coupé + Spyder, ohne / <i>except MRC</i> incl. V10 RWS Coupé + RWS Spyder 2WD	2015>	12,32,65, 78,79	VA: 20-40 HA: 20-40	VA: 23004-1 VA HA: 23004-1 HA	130-60-25
23005-1	R8	Typ 42, V10 & V10 Plus Coupé + Spyder, mit / <i>with MRC</i> incl. V10 RWS Coupé + RWS Spyder 2WD	2015>	12,32,65, 78,79	VA: 5-30 HA: 5-20	VA: 23005-1 VA HA: 23005-1 HA	
i.V.	RS5 Coupé	Typ B8, B81, für Fzg. ohne elektr. Dämpferregelung / <i>for cars without electronic shocks</i>	2007>	i.V.	i.V.	i.V.	
23018-1	RS3 Lim./Sedan + Sportback	Typ 8V, 4WD, nur Fzg. mit / <i>only for cars with MRC</i> (Magnetic Ride Control) incl. Facelift 2017	2015>	12,32,65, 78,79	VA: 10-30 HA: 10-30	VA: 23018-1 VA HA: 23018-1 HA	
23018-2	RS3 Lim./Sedan + Sportback	Typ 8V, 4WD, nur Fzg. ohne / <i>only for cars without MRC</i> (Magnetic Ride Control) incl. Facelift 2017	2015>	12,32,65, 78,79	VA: 10-30 HA: 10-30	VA: 23018-1 VA HA: 23018-1 HA	
23012-4	RS4 Avant	Typ B8 (B9), 4WD, nur Fzg. mit RS-Sportfahrwerk, ohne adaptive Dämpferregelung / <i>only for cars with RS-sport suspension but without adaptive shocks (DRC - Dynamic Ride Control)</i>	2017>	12,32,65, 78,79	VA: 10-30 HA: 15-35	VA: 23012-1 VA HA: 23012-2 HA	

In Deutschland nur über spezielle Vertriebspartner erhältlich! In Germany these are only available at special dealers!



Weitere Informationen und aktuelle Neuheiten im Internet unter: www.h-r.com / Further Information and latest news on: www.h-r.com

Technische Informationen siehe Seite 222 ff. / Technical Guidelines see page 222 ff. | VA = Front axle, HA = Rear axle | i.V. = in Vorbereitung / in development | 4WD = 4 wheel drive / 4-motion / Allrad / Quattro / Syncro
2WD = 2 wheel drive / 2 Rad angetrieben | Drehstäbe = torsion bars (original part) | Triple C siehe Seite 230 / Triple C see page 230 | * = nur gültig für Deutschland / only valid for Germany

Gewindefedern / Height Adjustable Springs Federn / Sport Springs Höherlegungsfedern / Raising Springs Stabilisatoren / Anti-roll bars Sport und Komfort Cup-Kits / Sport- and Comfort Suspensions
 Twin-Tube Edelstahlgewindefahrwerke / Twin-Tube stainless steel coil overs Monotube Gewindefahrwerke / Monotube coil overs TRAK+ Spurverbreiterungen / TRAK+ Wheel Spacers

Gewindefedern / Height Adjustable Springs

Bestell-Nr. part no.	Fahrzeugtyp model / type	Ausführung model / chassis	Baujahr year	Hinweise / notes plus Triple C	Tieferlegung bis ca. mm / approx. lowering	Federkenn- zeichnung / spring marking	Federkennzeichnung Zusatzfeder / spring marking helper spring
23012-2 ■ ■ ■	RS4 Avant	Typ B8 (B9), 4WD, nur Fzg. mit RS-Sportfahrwerk und adaptiver Dämpferregelung / <i>only for cars with RS-sport suspension and adaptive shocks (DRC - Dynamic Ride Control)</i>	2017>	12,32,65, 78,79	VA: 10-30 HA: 15-35	VA: 23012-1 VA HA: 23012-2 HA	
23012-3 ■ ■ ■	RS5 Coupé	Typ B8 (B9), 4WD, nur Fzg. mit RS-Sportfahrwerk, ohne elektr. Dämpferregelung / <i>only for cars with RS-sport suspension but without electronic shocks (DRC - Dynamic Ride Control)</i>	2017>	12,32,65, 78,79	VA: 15-40 HA: 10-30	VA: 23012-1 VA HA: 23012-1 HA	
23012-1 ■ ■ ■	RS5 Coupé	Typ B8 (B9), 4WD, nur Fzg. mit RS-Sportfahrwerk und elektr. Dämpferregelung / <i>only for cars with RS-sport suspension and electronic shocks (DRC - Dynamic Ride Control)</i>	2017>	12,32,65, 78,79	VA: 10-30 HA: 10-30	VA: 23012-1 VA HA: 23012-1 HA	
23018-1 ■ ■ ■	S3 Lim./ Sedan + Sportback + Cabrio/ Convertible	Typ 8V, 4WD, nur Fzg. mit / <i>only for cars with MRC (Magnetic Ride Control) incl. Facelift 2017</i>	2013>	12,32,65, 78,79	VA: 10-30 HA: 10-30	VA: 23018-1 VA HA: 23018-1 HA	
23018-2 ■ ■ ■	S3 Lim./ Sedan + Sportback + Cabrio/ Convertible	Typ 8V, 4WD, nur Fzg. ohne / <i>only for cars without MRC (Magnetic Ride Control) incl. Facelift 2017</i>	2013>	12,32,65, 78,79	VA: 10-30 HA: 10-30	VA: 23018-1 VA HA: 23018-1 HA	
23007-1 ■ ■ ■	S4 Lim./ Sedan + Avant/ SW	Typ B8 (B9), 4WD, für Fzg. mit elektr. Dämpferregelung / <i>for cars with electronic shocks</i>	2016>	12,32,65, 78,79	VA: 20-40 HA: 20-40	VA: 23007-1 VA HA: 23007-1 HA	
23007-1 ■ ■ ■	S5 Coupé + Sportback + Cabrio/ Convertible	Typ B8 (B9), 4WD, für Fzg. mit elektr. Dämpferregelung / <i>for cars with electronic shocks</i>	2016>	12,32,65, 78,79	VA: 20-40 HA: 20-40	VA: 23007-1 VA HA: 23007-1 HA	
23001-1 ■ ■ ■	SQ5 incl. SQ5 Plus TDI	Typ 8R1	2013>	12,32,65, 78,79	VA: 30-50 HA: 35-55	VA: 23001-1 VA HA: 23001-1 HA	80-70-21
23010-1 ■ ■ ■	SQ5	Typ FY, nur Fzg. mit Sportfahrwerk / <i>only for OE sport suspension, für Fzg. mit elektr. Dämpferregelung / for cars with electronic shocks</i>	2017>	12,32,65, 78,79	VA: 30-50 HA: 20-40	VA: 23010-1 VA HA: 23010-1 HA	80-70-21
i.V.	TTS						
23018-3 ■ ■ ■	TT-RS Coupé + Roadster Cabrio/ Convertible	Typ 8J/8J1 (8S) 4WD, nur mit elektr. Dämpferregelung / <i>only with electronic shocks</i>	2016>	12,32,65, 78,79	VA: 5-25 HA: 5-25	VA: 23018-1 VA HA: 23018-2 HA	
23018-4 ■ ■ ■	TT-RS Coupé + Roadster Cabrio/ Convertible	Typ 8J/8J1 (8S) 4WD, nur ohne elektr. Dämpferregelung / <i>only without electronic shocks</i>	2016>	12,32,65, 78,79	VA: 5-25 HA: 5-25	VA: 23018-1 VA HA: 23018-2 HA	

BMW

23003-1 ■ ■ ■	M2 Coupé (F87) incl. M2 Competition	Typ M3	2015>	12,32,65, 78,79	VA: 20-35 HA: 15-30	VA: 23003-1 VA HA: 23003-1 HA	
23003-1 ■ ■ ■	M3 Lim./ Sedan (F80) incl. M3 CS	Typ M3, mit adaptivem M Fahrwerk / <i>with adaptive suspension</i>	2014>	12,32,65, 78,79	VA: 30-45 HA: 10-25	VA: 23003-1 VA HA: 23003-1 HA	
23003-1 ■ ■ ■	M4 Coupé (F82) incl. M4 CS	Typ M3, incl. adaptivem M Fahrwerk / <i>incl. adaptive suspension</i>	2014>	12,32,65, 78,79	VA: 25-40 HA: 15-30	VA: 23003-1 VA HA: 23003-1 HA	
23003-2 ■ ■ ■	M4 Cabrio/ Convertible (F83)	Typ M3, incl. adaptivem M Fahrwerk / <i>incl. adaptive suspension</i>	2014>	12,32,65, 78,79	VA: 30-45 HA: 20-35	VA: 23003-1 VA HA: 23003-2 HA	
23000-1 ■ ■ ■	5er Lim./ Sedan (F10)	Typ 5L, 2WD + 4WD, nur / <i>only 520d xDrive, 525d xDrive, 530d xDrive, 535d xDrive, 535i xDrive, 550i, M550d xDrive, ohne / except 528i xDrive, incl. elektr. Dämpferregelung / incl. electronic shocks</i>	2010>	12,32,65, 78,79	VA: 40-55 HA: 30-50	VA: 23000 VA HA: 23000 HA	
23000-2 ■ ■ ■	5er Lim./ Sedan (F10)	Typ 5L, 2WD + 4WD, alle ausser / <i>all except 520d xDrive, 525d xDrive, 530d xDrive, 535d xDrive, 535i xDrive, 550i, M550d xDrive, incl. 528i xDrive, incl. elektr. Dämpferregelung / incl. electronic shocks</i>	2010>	12,32,65, 78,79	VA: 40-55 HA: 30-50	VA: 23000-2 VA HA: 23000 HA	
23000-3 ■ ■ ■	5er Kombi/ SW (F11)	Typ 5L, 2WD + 4WD, nur / <i>only 520d xDrive, 525d xDrive, 530d xDrive, 535d xDrive, 535i xDrive, 550i, M550d xDrive, ohne / except 528i xDrive, incl. elektr. Dämpferregelung / incl. electronic shocks</i>	2010>	12,32,65, 78,79	VA: 40-55 HA: 25-40	VA: 23000 VA HA: 29378-DGL-01	
23000-4 ■ ■ ■	5er Kombi/ SW (F11)	Typ 5L, 2WD + 4WD, alle ausser / <i>all except 520d xDrive, 525d xDrive, 530d xDrive, 535d xDrive, 535i xDrive, 550i, M550d xDrive, incl. 528i xDrive, incl. elektr. Dämpferregelung / incl. electronic shocks</i>	2010>	12,32,65, 78,79	VA: 40-55 HA: 25-40	VA: 23000-2 VA HA: 29378-DGL-01	

In Deutschland nur über spezielle Vertriebspartner erhältlich! In Germany these are only available at special dealers!



Weitere Informationen und aktuelle Neuheiten im Internet unter: www.h-r.com / Further Information and latest news on: www.h-r.com

Technische Informationen siehe Seite 222 ff. / Technical Guidelines see page 222 ff. | VA = Front axle, HA = Rear axle | i.V. = in Vorbereitung / in development | 4WD = 4 wheel drive / 4-motion / Allrad / Quattro / Syncro 2WD = 2 wheel drive / 2 Rad angetrieben | Drehstäbe = torsion bars (original part) | ●-● Triple C siehe Seite 230 / ●-● Triple C see page 230 | * = nur gültig für Deutschland / only valid for Germany

■ Gewindefedern / Height Adjustable Springs ■ Federn / Sport Springs ■ Höherlegungsfedern / Raising Springs ■ Stabilisatoren / Anti-roll bars ■ Sport und Komfort Cup-Kits / Sport- and Comfort Suspensions ■ Twin-Tube Edelstahlgewindefahrwerke / Twin-Tube stainless steel coil overs ■ Monotube Gewindefahrwerke / Monotube coil overs ■ TRAK+ Spurverbreiterungen / TRAK+ Wheel Spacers

Gewindefedern / Height Adjustable Springs

Bestell-Nr. part no.	Fahrzeugtyp model / type	Ausführung model / chassis	Baujahr year	Hinweise / notes plus Triple C	Tieferlegung bis ca. mm / approx. lowering	Federkenn- zeichnung / spring marking	Federkennzeichnung Zusatzfeder / spring marking helper spring
-------------------------	-----------------------------	-------------------------------	-----------------	--------------------------------------	--	---	--

BMW

23014-2	M5 Lim./ Sedan (F10)	Typ M5/M6, incl. adaptivem M Fahrwerk / incl. adaptive suspension Gutachten in Vorbereitung / approval in development	2011>	12,32,65, 78,79	VA: 25-45 HA: 15-35	VA: 23014-1 VA HA: 23014-2 HA	
i.V.	M5 Lim./ Sedan (F90)						
23000-5	6er Coupé + Cabrio/ Convertible (F12) (F13)	Typ 6C, nur / only 640i xDrive, 640d xDrive, 650i + 650i xDrive, incl. elektr. Dämpferregelung / incl. electronic shocks	2011>	12,32,65, 78,79	VA: 35-50 HA: 15-30	VA: 23000 VA HA: 23000-2 HA	
23000-6	6er Coupé + Cabrio/ Convertible (F12) (F13)	Typ 6C, 2WD + 4WD, nur / only 640i + 640i xDrive + 640d + 640d xDrive, incl. elektr. Dämpferregelung / incl. electronic shocks	2011>	12,32,65, 78,79	VA: 35-50 HA: 15-30	VA: 23000-2 VA HA: 23000-2 HA	
23000-1	6er Gran Coupé (F06)	Typ 6C, nur / only 640i xDrive, 640d xDrive, 650i 2WD/4WD, incl. elektr. Dämpferregelung / incl. electronic shocks	2010>	12,32,65, 78,79	VA: 30-45 HA: 25-40	VA: 23000 VA HA: 23000 HA	
23000-2	6er Gran Coupé (F06)	Typ 6C, nur / only 2WD, nur / only 640i + 640d incl. elektr. Dämpferregelung / incl. electronic shocks	2010>	12,32,65, 78,79	VA: 30-45 HA: 25-40	VA: 23000-2 VA HA: 23000 HA	
23014-1	M6 Coupé + Cabrio/ Convert. (F13) + (F12)	Typ M5/M6, incl. adaptivem M Fahrwerk / incl. adaptive suspension Gutachten in Vorbereitung / approval in development	2012>	12,32,65, 78,79	i.V.	VA: 23014-1 VA HA: 23014-1 HA	
23014-2	M6 Gran Coupé (F06)	Typ M5/M6, incl. adaptivem M Fahrwerk / incl. adaptive suspension Gutachten in Vorbereitung / approval in development	2013>	12,32,65, 78,79	VA: 20-40 HA: 20-40	VA: 23014-1 VA HA: 23014-2 HA	
23008-1	X5 (F15) incl. 50i + M50d	Typ X5, 4WD, nur für Fzg. mit elektr. Dämpferregelung / und HA-Luftfederung / only for cars with electronic shocks and rear axle air suspension	2013>	12,32,65, 78,79	VA: 35-55 HA: 30-50	VA: 23008-1 VA HA: 29378-DGL-01	
23008-1	X5M (F85)	Typ F85, 4WD, nur für Fzg. mit elektr. Dämpferregelung / und HA-Luftfederung / only for cars with electronic shocks and rear axle air suspension	2015>	12,32,65, 78,79	VA: 25-45 HA: 10-30	VA: 23008-1 VA HA: 29378-DGL-01	
23008-1	X6 (F16) incl. 50i + M50d	Typ X6, 4WD, nur für Fzg. mit elektr. Dämpferregelung / und HA-Luftfederung / only for cars with electronic shocks and rear axle air suspension	2013>	12,32,65, 78,79	VA: 35-55 HA: 30-50	VA: 23008-1 VA HA: 29378-DGL-01	
23008-1	X6M (F86)	Typ F86, 4WD, nur für Fzg. mit elektr. Dämpferregelung / und HA-Luftfederung / only for cars with electronic shocks and rear axle air suspension	2015>	12,32,65, 78,79	VA: 25-45 HA: 10-30	VA: 23008-1 VA HA: 29378-DGL-01	

Lamborghini

23019-1	Huracan LP610-4 Coupé + Spyder	Typ 724, nur für Fzg. mit elektr. Dämpferregelung / only for cars with electronic shocks, nur für Fzg. mit VA-Liftsystem / only for cars with FA lift system	2014>	12,32,65, 78,79	VA: 5-25 HA: 15-35	VA: 23019-1 VA HA: 23019-1 HA	130-60-025
23019-1	Huracan incl. Performante Coupé + Spyder	Typ 724, nur für Fzg. mit elektr. Dämpferregelung / only for cars with electronic shocks, nur für Fzg. mit VA-Liftsystem / only for cars with FA lift system	2017>	12,32,65, 78,79	VA: 5-25 HA: 15-35	VA: 23019-1 VA HA: 23019-1 HA	130-60-025

Mercedes-Benz

29418-1	A-Klasse (W168)	A 140- A 210 incl. CDI, nur VA höhenverstellbar/ only height adjustable on front axle, (Bild Seite / see page 67)	10/97>05	12	VA 35-50 HA 35	VA: 29418 VA HA: 29418 HA	
23002-1	C-Klasse C63 AMG + C63 AMG S (W205) Lim/ Sedan + Kombi/ SW + Cabrio/ Convertible	Typ 204/204 AMG, nur mit AMG Ride Control Sportfahrwerk/ only for AMG Ride Control Sport Suspension	2015>	12,32,65, 78,79	VA: 25-40 HA: 15-30	VA: 23002-1 VA HA: 23002-1 HA	70-70-16 70-70-16
23002-2	C-Klasse C63 AMG + C63 AMG S (W205) Coupé	Typ 204/204 AMG, nur mit AMG Ride Control Sportfahrwerk/ only for AMG Ride Control Sport Suspension	2015>	12,32,65, 78,79	VA: 20-35 HA: 30-45	VA: 23002-1 VA HA: 23002-3 HA	70-70-16 70-70-16

In Deutschland nur über spezielle Vertriebspartner erhältlich! In Germany these are only available at special dealers!



Weitere Informationen und aktuelle Neuheiten im Internet unter: www.h-r.com / Further Information and latest news on: www.h-r.com

Technische Informationen siehe Seite 222 ff. / Technical Guidelines see page 222 ff. | VA = Front axle, HA = Rear axle | i.V. = in Vorbereitung / in development | 4WD = 4 wheel drive / 4-motion / Allrad / Quattro / Syncro
2WD = 2 wheel drive / 2 Rad angetrieben | Drehstäbe = torsion bars (original part) | Triple C siehe Seite 230 / Triple C see page 230 | * = nur gültig für Deutschland / only valid for Germany

Gewindefedern / Height Adjustable Springs Federn / Sport Springs Höherlegungsfedern / Raising Springs Stabilisatoren / Anti-roll bars Sport und Komfort Cup-Kits / Sport- and Comfort Suspensions
 Twin-Tube Edelstahlgewindefahrwerke / Twin-Tube stainless steel coil overs Monotube Gewindefahrwerke / Monotube coil overs TRAK+ Spurverbreiterungen / TRAK+ Wheel Spacers

Gewindefedern / Height Adjustable Springs

Bestell-Nr. part no.	Fahrzeugtyp model / type	Ausführung model / chassis	Baujahr year	Hinweise / notes plus Triple C	Tieferlegung bis ca. mm / approx. lowering	Federkenn- zeichnung / spring marking	Federkennzeichnung Zusatzfeder / spring marking helper spring
Mercedes-Benz							
23002-5	C-Klasse C43 AMG Lim./Sedan + Kombi/SW	Typ 204/204 AMG/204 K/204 K AMG, nur mit AMG Ride Control Sportfahrwerk/ only for AMG Ride Control Sport Suspension	2015>	12,32,65, 78,79	VA: 30-45 HA: 25-40	VA: 23002-3 VA HA: 23002-1 HA	70-70-16 70-70-16
23002-6	C-Klasse C43 AMG Coupé	Typ 204/204 AMG, nur mit AMG Ride Control Sportfahrwerk/ only for AMG Ride Control Sport Suspension	2015>	12,32,65, 78,79	VA: 30-45 HA: 35-50	VA: 23002-3 VA HA: 23002-3 HA	70-70-16 70-70-16
23002-3	C-Klasse Coupé + Lim./Sedan + (W205) Cabrio/Convertible	Typ 204, 2WD, incl. Sportfahrwerk/ Sport Suspension + Agility Control	2014>	12,32,65, 78,79	VA: 35-55 HA: 30-50	VA: 23002-2 VA HA: 23002-1 HA	70-70-16 70-70-16
23002-4	C-Klasse T-Modell/ SW (W205)	Typ 204, 2WD, incl. Sportfahrwerk/ Sport Suspension + Agility Control	2014>	12,32,65, 78,79	VA: 30-50 HA: 30-50	VA: 23002-2 VA HA: 23002-2 HA	70-70-16 70-70-16
i.V.	AMG GT, AMG GTS	Typ 197, incl. AMG Ride Control	2014>	i.V.	i.V.	i.V.	
23011-1	E-Klasse E350e Lim./ Sedan Hybrid (W213)	Typ 212 (W213) 2WD ohne/ except for Dynamic Body Control	2016>	12,32,65, 78,79	VA: 35-55 HA: 30-50	VA: 23011-1 VA HA: 23011-1 HA	070-70-016 070-70-016
23011-2	E-Klasse Lim./Sedan + Coupé (W213)	Typ 212 (W213) + R1EC (C238), 2WD ohne/ except for Dynamic Body Control	2016>	12,32,65, 78,79	VA: 25-45 HA: 25-45	VA: 23011-1 VA HA: 23011-2 HA	070-70-016 070-70-016
23011-3	E-Klasse Cabrio/ Convertible (W213)	Typ 212 (A238), 2WD ohne/ except for Dynamic Body Control	2017>	12,32,65, 78,79	VA: 20-40 HA: 25-45	VA: 23011-1 VA HA: 23011-3 HA	070-70-016 070-70-016
23011-4	E-Klasse T-Modell/ SW (W213)	Typ R1ES (S213), 2WD, HA-Luftfederung/ RA air suspension ohne/ except for Dynamic Body Control	2016>	12,32,65, 78,79	VA: 35-55 HA: 15-35	VA: 23011-1 VA HA: 23011-DGL-01	070-70-016 070-70-016
23011-5	E-Klasse Coupé + Lim./ Sedan + Cabrio/ Convertible (W213)	Typ 212/R1EC (W213/C213), 4WD, incl. Agility Control ohne/ except for Dynamic Body Control	2016>	12,32,65, 78,79	VA: 30-50 HA: 35-55	VA: 23011-1 VA HA: 23011-3 HA	070-70-016 080-70-021

Porsche

23006-1	Boxster, Boxster S	Typ 981, 2WD, incl. PASM (Sportfahrwerk)	2012>	12,32,65, 78,79	VA: 10-25 HA: 20	VA: 23006-1 VA HA: 23006-1 HA	
23006-1	Boxster, Boxster S 718	Typ 982, 2WD, incl. PASM (Sportfahrwerk)	2016>	12,32,65, 78,79	VA: 10-25 HA: 20	VA: 23006-1 VA HA: 23006-1 HA	
23006-1	Cayman, Cayman S	Typ 981, 2WD, incl. PASM (Sportfahrwerk)	2013>	12,32,65, 78,79	VA: 10-25 HA: 20	VA: 23006-1 VA HA: 23006-1 HA	
23006-1	Cayman, Cayman S 718	Typ 982, 2WD, incl. PASM (Sportfahrwerk)	2016>	12,32,65, 78,79	VA: 10-25 HA: 20	VA: 23006-1 VA HA: 23006-1 HA	
23001-2	Macan incl. Macan S, S Diesel, Turbo	Typ 95B, 95BN, nur Fahrzeuge ohne Luftfederung/ only cars without air suspension, nur für Fahrzeuge mit/ only for cars with PASM	2014>	12,32,65, 78,79	VA: 40-60 HA: 30-50	VA: 23001-2 VA HA: 23001-1 HA	
23001-2	Macan GTS	Typ 95B, nur Fahrzeuge ohne Luftfederung/ only cars without air suspension, nur für Fahrzeuge mit/ only for cars with PASM	2014>	12,32,65, 78,79	VA: 30-50 HA: 15-35	VA: 23001-2 VA HA: 23001-1 HA	
23009-2	911 Carrera, Carrera S, Carrera GTS	Typ 991, 2WD, incl. PASM, ohne/ without PDCC nicht für Zentralverschluss-Felgen/ not for wheels with central-locking	2012>	12,32,65, 78,79	VA: 15-30 HA: 20-40	VA 23009-2 VA HA 23009-1 HA	
23009-1	911 Carrera 4, Carrera 4S, Carrera 4 GTS	Typ 991, 4WD, incl. PASM, ohne/ without PDCC nicht für Zentralverschluss-Felgen/ not for wheels with central-locking	2014>	12,32,65, 78,79	VA: 15-35 HA: 20-40	VA 23009-1 VA HA 23009-1 HA	

In Deutschland nur über spezielle Vertriebspartner erhältlich! In Germany these are only available at special dealers!



Weitere Informationen und aktuelle Neuheiten im Internet unter: www.h-r.com / Further Information and latest news on: www.h-r.com

Technische Informationen siehe Seite 222 ff. / Technical Guidelines see page 222 ff. | VA = Front axle, HA = Rear axle | i.V. = in Vorbereitung / in development | 4WD = 4 wheel drive/4-motion/Allrad/Quattro/Syncro
2WD = 2 wheel drive/2 Rad angetrieben | Drehstäbe = torsion bars (original part) | Triple C siehe Seite 230/ Triple C see page 230 | * = nur gültig für Deutschland/ only valid for Germany

Gewindefedern / Height Adjustable Springs Federn / Sport Springs Höherlegungsfedern / Raising Springs Stabilisatoren / Anti-roll bars Sport und Komfort Cup-Kits / Sport- and Comfort Suspensions
 Twin-Tube Edelstahlgewindefahrwerke / Twin-Tube stainless steel coil overs Monotube Gewindefahrwerke / Monotube coil overs TRAK+ Spurverbreiterungen / TRAK+ Wheel Spacers

Gewindefedern / Height Adjustable Springs

Bestell-Nr. part no.	Fahrzeugtyp model / type	Ausführung model / chassis	Baujahr year	Hinweise / notes plus Triple C	Tieferlegung bis ca. mm / approx. lowering	Federkenn- zeichnung / spring marking	Federkennzeichnung Zusatzfeder / spring marking helper spring
-------------------------	-----------------------------	-------------------------------	-----------------	--------------------------------------	--	---	--

Seat

23017-3 ■ ■ ■ ■	Leon incl. SC/FR	Typ 5F, 2WD, nur Fzg. mit Verbundlenker-HA/ <i>only for cars with twist-beam RA</i> , mit und ohne elektr. Dämpferregelung/ <i>with and without electronic shocks</i> , incl. Facelift 2017	2012>	12,32,65, 78,79	VA: 20-40 HA: 20-40	VA: 23017-1 VA HA: 23017-3 HA
23017-1 ■ ■ ■ ■	Leon Cupra	Typ 5F, 2WD, 265/280/290/300 PS, nur Fzg. mit Mehrlenker-HA/ <i>only for cars multilink-RA</i> , mit und ohne elektr. Dämpferregelung/ <i>with and without electronic shocks</i> , incl. Facelift 2017	2012>	12,32,65, 78,79	VA: 20-40 HA: 20-40	VA: 23017-1 VA HA: 23017-1 HA
23017-1 ■ ■ ■ ■	Leon incl. SC + FR	Typ 5F, 2WD, nur Fzg. mit Mehrlenker-HA/ <i>only for cars with multilink-RA</i> , mit und ohne elektr. Dämpferregelung/ <i>with and without electronic shocks</i> , incl. Facelift 2017	2012>	12,32,65, 78,79	VA: 30-50 HA: 30-50	VA: 23017-1 VA HA: 23017-1 HA
23017-2 ■ ■ ■ ■	Leon ST incl. FR	Typ 5F, 2WD, nur Fzg. mit Verbundlenker-HA/ <i>only for cars with twist-beam RA</i> , mit und ohne elektr. Dämpferregelung/ <i>with and without electronic shocks</i>	2012>	12,32,65, 78,79	VA: 20-40 HA: 20-40	VA: 23017-1 VA HA: 23017-2 HA
23017-2 ■ ■ ■ ■	Leon ST incl. FR	Typ 5F, 2WD, nur Fzg. mit Mehrlenker-HA/ <i>only for cars with multilink-RA</i> , mit und ohne elektr. Dämpferregelung/ <i>with and without electronic shocks</i> , incl. Facelift 2017	2012>	12,32,65, 78,79	VA: 20-40 HA: 20-40	VA: 23017-1 VA HA: 23017-2 HA
23017-2 ■ ■ ■ ■	Leon ST incl. FR	Typ 5F, 4WD, nur Fzg. mit Mehrlenker-HA/ <i>only for cars with multilink-RA</i> , mit und ohne elektr. Dämpferregelung/ <i>with and without electronic shocks</i>	2012>	12,32,65, 78,79	VA: 20-40 HA: 20-40	VA: 23017-1 VA HA: 23017-2 HA
23017-2 ■ ■ ■ ■	Leon ST Cupra	Typ 5F, 2WD, 265/280/290/300 PS, nur Fzg. mit Mehrlenker-HA/ <i>only for cars with multilink-RA</i> , mit und ohne elektr. Dämpferregelung/ <i>with and without electronic shocks</i> , incl. Facelift 2017	2012>	12,32,65, 78,79	VA: 15-35 HA: 15-35	VA: 23017-1 VA HA: 23017-2 HA
23017-2 ■ ■ ■ ■	Leon ST Cupra	Typ 5F, 4WD, nur Fzg. mit Mehrlenker-HA/ <i>only for cars with multilink-RA</i> , mit und ohne elektr. Dämpferregelung/ <i>with and without electronic shocks</i> , incl. Facelift 2017	2012>	12,32,65, 78,79	VA: 15-35 HA: 15-35	VA: 23017-1 VA HA: 23017-2 HA

Skoda

23017-2 ■ ■ ■ ■	Octavia Lim./Sedan	Typ 5E, 2WD+4WD, nur Fzg. mit Mehrlenker-HA/ <i>only for cars with multilink RA</i> , mit und ohne elektr. Dämpferregelung/ <i>with and without electronic shocks</i> , incl. Facelift 2018	2013>	12,32,65, 78,79	VA: 25-45 HA: 25-45	VA: 23017-1 VA HA: 23017-2 HA
23017-2 ■ ■ ■ ■	Octavia RS Lim./Sedan	Typ 5E, 2WD+4WD, nur Fzg. mit Mehrlenker-HA/ <i>only for cars with multilink RA</i> , mit und ohne elektr. Dämpferregelung/ <i>with and without electronic shocks</i> , incl. Facelift 2018	2013>	12,32,65, 78,79	VA: 15-35 HA: 15-35	VA: 23017-1 VA HA: 23017-2 HA
23017-2 ■ ■ ■ ■	Octavia Combi/SW	Typ 5E, 2WD+4WD, nur Fzg. mit Mehrlenker-HA/ <i>only for cars with multilink-RA</i> , mit und ohne elektr. Dämpferregelung/ <i>with and without electronic shocks</i> , incl. Facelift 2018	2013>	12,32,65, 78,79	VA: 25-45 HA: 25-45	VA: 23017-1 VA HA: 23017-2 HA
23017-2 ■ ■ ■ ■	Octavia RS Combi/SW	Typ 5E, 2WD+4WD, nur Fzg. mit Mehrlenker-HA/ <i>only for cars with multilink RA</i> , mit und ohne elektr. Dämpferregelung/ <i>with and without electronic shocks</i> , incl. Facelift 2018	2013>	12,32,65, 78,79	VA: 15-35 HA: 15-35	VA: 23017-1 VA HA: 23017-2 HA

In Deutschland nur über spezielle Vertriebspartner erhältlich! In Germany these are only available at special dealers!



Weitere Informationen und aktuelle Neuheiten im Internet unter: www.h-r.com / Further Information and latest news on: www.h-r.com

Technische Informationen siehe Seite 222 ff. / Technical Guidelines see page 222 ff. | VA = Front axle, HA = Rear axle | i.V. = in Vorbereitung / in development | 4WD = 4 wheel drive / 4-motion / Allrad / Quattro / Syncro
2WD = 2 wheel drive / 2 Rad angetrieben | Drehstäbe = torsion bars (original part) | ●-● Triple C siehe Seite 230 / ●-● Triple C see page 230 | * = nur gültig für Deutschland / only valid for Germany

■ Gewindefedern / Height Adjustable Springs ■ Federn / Sport Springs ■ Höherlegungsfedern / Raising Springs ■ Stabilisatoren / Anti-roll bars ■ Sport und Komfort Cup-Kits / Sport- and Comfort Suspensions
■ Twin-Tube Edelstahlgewindefederwerke / Twin-Tube stainless steel coil overs ■ Monotube Gewindefederwerke / Monotube coil overs ■ TRAK+ Spurverbreiterungen / TRAK+ Wheel Spacers

Gewindefedern / Height Adjustable Springs

Bestell-Nr. part no.	Fahrzeugtyp model / type	Ausführung model / chassis	Baujahr year	Hinweise / notes plus Triple C	Tieferlegung bis ca. mm / approx. lowering	Federkenn- zeichnung / spring marking	Federkennzeichnung Zusatzfeder / spring marking helper spring
VW							
23016-1 ■ ■ ■ ■ ■	Bus T5	Typ 7KH, 7HKX0, 7J0, 7HM, 7HMA, 7HC, 7HCA, 2WD + 4WD Multivan, California/-Beach, Transporter, LKW, incl. elektr. Dämpferregelung, incl. Sportfahrwerk/ incl. electronic shocks, incl. OE sport suspension	03/2003>	12,32,65, 78,79	VA: 25-45 HA: 15-50	VA: 23016-1 VA HA: 23016-1 HA	
23016-1 ■ ■ ■ ■ ■	Bus T6	Typ 7HC, 7HMA, 7J0, 2WD + 4WD Multivan, California/-Beach, Transporter, LKW incl. elektr. Dämpferregelung, incl. Sportfahrwerk/ incl. electronic shocks, incl. OE sport suspension	2015>	12,32,65, 78,79	VA: 25-45 HA: 15-50	VA: 23016-1 VA HA: 23016-1 HA	
23017-3 ■ ■ ■ ■ ■	Golf VII	Typ AU, 2WD, nur Fzg. mit Verbundlenker-HA/ only for cars with twist-beam RA, mit und ohne elektr. Dämpferregelung/ with and without electronic shocks, incl. Facelift 2017	2012>	12,32,65, 78,79	VA: 20-40 HA: 20-40	VA: 23017-1 VA HA: 23017-3 HA	
23017-1 ■ ■ ■ ■ ■	Golf VII	Typ AU, 2WD, nur Fzg. mit Mehrlenker-HA/ only for cars with multilink-RA, mit und ohne elektr. Dämpferregelung/ with and without electronic shocks, incl. Facelift 2017	2012>	12,32,65, 78,79	VA: 30-50 HA: 30-50	VA: 23017-1 VA HA: 23017-1 HA	
23017-1 ■ ■ ■ ■ ■	Golf VII GTD + GTI + GTI Performance + Clubsport	Typ AU, 2WD, nur Fzg. mit Mehrlenker-HA/ only for cars with multilink-RA, mit und ohne elektr. Dämpferregelung/ with and without electronic shocks, incl. Facelift 2017	2012>	12,32,65, 78,79	VA: 20-40 HA: 20-40	VA: 23017-1 VA HA: 23017-1 HA	
23017-3 ■ ■ ■ ■ ■	Golf VII Sportsvan	Typ AUV, 2WD, nur Fzg. mit Verbundlenker-HA/ only for cars with twist-beam RA, mit und ohne elektr. Dämpferregelung/ with and without electronic shocks, incl. Facelift 2017	2014>	12,32,65, 78,79	VA: 20-40 HA: 20-40	VA: 23017-1 VA HA: 23017-3 HA	
23017-2 ■ ■ ■ ■ ■	Golf VII Sportsvan	Typ AUV, 2WD, nur Fzg. mit Mehrlenker-HA/ only for cars with multilink-RA, mit und ohne elektr. Dämpferregelung/ with and without electronic shocks, incl. Facelift 2017	2014>	12,32,65, 78,79	VA: 20-40 HA: 20-40	VA: 23017-1 VA HA: 23017-2 HA	
23017-2 ■ ■ ■ ■ ■	Golf VII Variant/Kombi/ SW incl. GTD	Typ AUV, 2WD, nur Fzg. mit Verbundlenker-HA/ only for cars with twist-beam-RA, mit und ohne elektr. Dämpferregelung/ with and without electronic shocks, incl. Facelift 2017	2012>	12,32,65, 78,79	VA: 20-40 HA: 20-40	VA: 23017-1 VA HA: 23017-2 HA	
23017-2 ■ ■ ■ ■ ■	Golf VII Variant/Kombi/ SW incl. GTD	Typ AUV, 2WD, nur Fzg. mit Mehrlenker-HA/ only for cars with multilink-RA, mit und ohne elektr. Dämpferregelung/ with and without electronic shocks, incl. Facelift 2017	2012>	12,32,65, 78,79	VA: 20-40 HA: 20-40	VA: 23017-1 VA HA: 23017-2 HA	
23017-2 ■ ■ ■ ■ ■	Golf VII 4WD Lim./ Sedan	Typ AU, 4WD, nur Fzg. mit Mehrlenker-HA/ only for cars with multilink-RA, mit und ohne elektr. Dämpferregelung/ with and without electronic shocks	2012>	12,32,65, 78,79	VA: 20-40 HA: 20-40	VA: 23017-1 VA HA: 23017-2 HA	
23017-2 ■ ■ ■ ■ ■	Golf VII R incl. R Variant/Kombi/ SW	Typ AU/AUV, 4WD, nur Fzg. mit Mehrlenker-HA/ only for cars with multilink-RA, mit und ohne elektr. Dämpferregelung/ with and without electronic shocks, incl. Facelift 2017	2012>	12,32,65, 78,79	VA: 15-35 HA: 15-35	VA: 23017-1 VA HA: 23017-2 HA	

In Deutschland nur über spezielle Vertriebspartner erhältlich! In Germany these are only available at special dealers!



Weitere Informationen und aktuelle Neuheiten im Internet unter: www.h-r.com / Further Information and latest news on: www.h-r.com

Technische Informationen siehe Seite 222 ff. / Technical Guidelines see page 222 ff. | VA = Front axle, HA = Rear axle | i.V. = in Vorbereitung / in development | 4WD = 4 wheel drive / 4-motion / Allrad / Quattro / Syncro
2WD = 2 wheel drive / 2 Rad angetrieben | Drehstäbe = torsion bars (original part) | ①-② Triple C siehe Seite 230 / ①-② Triple C see page 230 | * = nur gültig für Deutschland / only valid for Germany

■ Gewindefedern / Height Adjustable Springs ■ Federn / Sport Springs ■ Höherlegungsfedern / Raising Springs ■ Stabilisatoren / Anti-roll bars ■ Sport und Komfort Cup-Kits / Sport- and Comfort Suspensions
■ Twin-Tube Edelstahlgewindefahrwerke / Twin-Tube stainless steel coil overs ■ Monotube Gewindefahrwerke / Monotube coil overs ■ TRAK+ Spurverbreiterungen / TRAK+ Wheel Spacers

Sportfedern Sport Springs



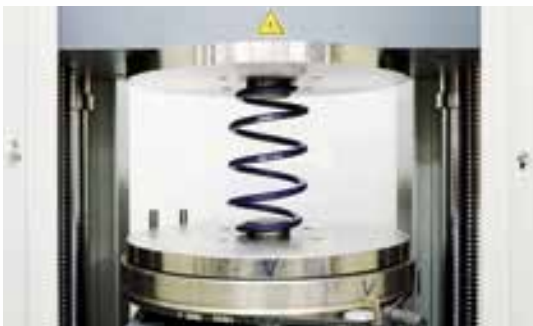

Sportfedern

H&R Sportfedersätze sind die ideale Lösung, wenn Sie das Handling Ihres Automobils optimieren und eine sportliche Optik unter Beibehaltung des serienmäßigen Fahrkomforts erzielen möchten.

- Sportliche Optik und Performance
- Absenkung des Fahrzeugschwerpunkts
- Lineare oder progressive Federungscharakteristik
- Kombinierbar mit Serien- oder Nachrüstdämpfern
- Optimierte Fahrdynamik
- Mit ABE oder Teilegutachten
- Eigene Entwicklung
- Eigene Fertigung in Deutschland
- Oberflächenschutz durch Pulverbeschichtung



Sport Springs

H&R Sport Springs have been engineered to deliver improved handling and a lowered ride height while maintaining superb ride quality. Manufactured and tested at our facility in Lenne-stadt, Germany, H&R Sport Springs are the ideal solution for the enthusiast who appreciates race-bred components designed for street use.

- Sporty appearance
- Lowered center of gravity
- Linear or progressive spring design (depending on application)
- Compatible with OE and aftermarket shock absorbers
- Improved handling characteristics
- Delivered with ABE or approval
- Engineered, manufactured and tested in Germany
- Powder coated for enhanced appearance and corrosion resistance

ETS-Systeme

ETS-Systems

ETS-Systeme

- elektronische Tieferlegungsmodule

Das H&R ETS-Modul ist die High-End Lösung zur Tieferlegung von Fahrzeugen, die bereits ab Werk mit Luftfederung oder ABC-Systemen ausgerüstet sind.

- Elektronisches Modul mit allen erforderlichen Verbindungsteilen
- Teils als Plug-In Version lieferbar (siehe Anwendungsliste)
- Erhalt der werkseitigen Fahrwerks-Regelfunktion
- Ab 70km/h unabhängig von der ETS-Einstellung Anhebung der Fahrzeughöhe auf das niedrigste Serienniveau
- Keine mechanische Veränderung der Fahrwerksgeometrie
- Teilegutachten
- Jederzeit rückrüstbar
- OBD fähig und EMV verträglich
- Detaillierte Einbauanleitung

ETS-Systems

- electronic lowering systems

The H&R ETS electronic module is designed for cars with OEM air suspension systems. The ETS module allows a suspension lowering of up to 40mm from the stock setting, which improves the appearance of the vehicle and reduces the centre of gravity for improved handling. The original height adjustment switch and functionality are retained, and many H&R ETS modules feature “plug and play” installation with no wire cutting/splicing required. The H&R ETS module comes with all necessary mounting components as well as detailed instructions.

- ETS electronic module with all necessary connectors
- Most applications available with “plug and play” adapter (see application list)
- Retains OEM suspension geometry and suspension modes
- Easy to install/remove
- OBD and EMC compatible
- Type approval
- Detailed mounting instruction

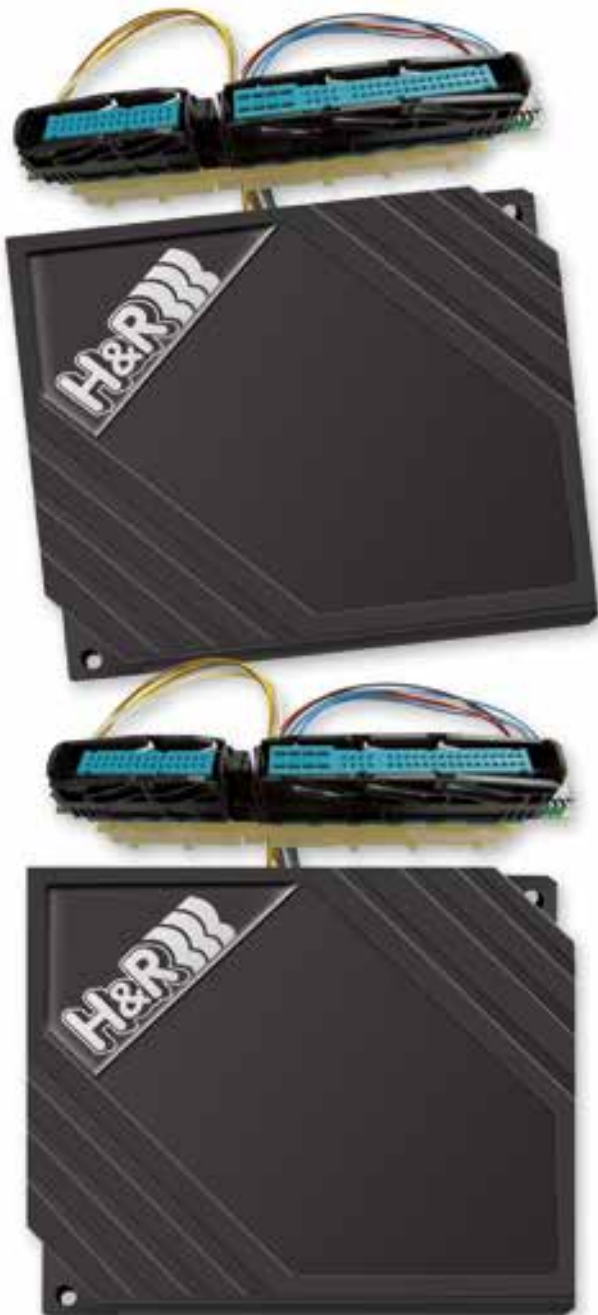

Federn / Sport Springs

Bestell-Nr. part no.	Fahrzeugtyp model/type	Ausführung model/chassis	Baujahr year	Hinweise notes	Tieferleg. ca. mm/ approx. lowering	Feder-Kennzeichnung spring marking
Acura						
29157-1	RL	Typ KB1	2005>		35	VA 29157 VA HA 29157 HA
Alfa Romeo						
29804-1	33	Typ 907, 907 A+B, 2WD, zylindrische VA-Feder / cylindrical FA-Spring	>93		35	VA 29804 VA HA 29804 HA
29804-2	33 Imola	Typ 907 A+B, 2WD, konische VA-Feder / conical FA-Spring	93>94		35	VA 29804 VA + Imola HA 29804 HA
29993-1	145/146	Typ 930, 2WD, bis / up to 114 kW	06/94>01	①,④	35	VA 29993 VA HA 29993 HA
29360-1	147	Typ 937, 2WD, bis / up to 980kg VA-Last / FA-load (1.6L+2.0L), Die Mindesthöhen der Beleuchtungseinrichtungen sind zu beachten. <i>Special notice is to be taken of the min. height of the lighting equipment.</i>	11/00>11	12	35	VA 29360 VA HA 29360 HA
29360-2	147	Typ 937, 2WD, ab / from 981kg VA-Last / FA-load, incl. 1.9 JTD Die Mindesthöhen der Beleuchtungseinrichtungen sind zu beachten. <i>Special notice is to be taken of the min. height of the lighting equipment.</i>	11/00>11	12	35	VA 29360 VA weiß HA 29360 HA
29360-3	147 GTA	Typ 937, 2WD, Die Mindesthöhen der Beleuchtungseinrichtungen sind zu beachten. / <i>Special notice is to be taken of the minimum height of the lighting equipment.</i>	03/02>11	12	35	VA 29360 VA weiß HA 29360 HA gelb
29923-1	155	Typ 167, 2WD, 4-Zyl., (nicht für / except S-Version)	03/92>97	①,④	40	VA 155/1 VA gelb HA 155/2 HA
29923-2	155	Typ 167, 2WD, 6-Zyl., (nicht für / except S-Version)	03/92>97	①,④	40	VA 155/1 VA weiß HA 155/2 HA
29505-1	156 Lim.+ Kombi Sedan + SW	Typ 932, 2WD, 4-Zyl., ohne Niveaugreg. / without self-levelling, bis / up to 184 kW	10/97>05		30	VA 29505 VA gelb HA 29505 HA
29505-2	156 Lim.+ Kombi Sedan + SW incl. GTA	Typ 932, 2WD, 5+6-Zyl. + Diesel ohne Niveaugreg. / without self-levelling, bis / up to 184 kW	10/97>05		30	VA 29505 VA HA 29505 HA
29136-1	159 Lim. / Sedan	Typ 939, 2WD, 1.9 JTS, 2.2 JTS + 1.9 JTD, Mit ABE*	09/05>12	12	35	VA 29136-1 VA HA 29136 HA
29136-4	159 Lim. / Sedan	Typ 939, 2WD, nur / only 2.4l JTD, Mit ABE*	09/05>12	12	35	VA 29136-2 VA HA 29136 HA
29136-2	159 Lim. / Sedan	Typ 939, 4WD, Mit ABE*	09/05>12	12	35	VA 29136-2 VA HA 29136 HA weiß
29136-3	159 Sportwagen / SW Kombi	Typ 939, 2WD + 4WD, ohne / except 2.4l JTD, Mit ABE*	03/06>12	12	35	VA 29136-1 VA HA 29136 HA weiß
29136-2	159 Sportwagen / SW Kombi	Typ 939, 2WD, nur / only 2.4l JTD, Mit ABE*	03/06>12	12	35	VA 29136-2 VA HA 29136 HA weiß
29712-1	164	Typ 164, 2WD	88>98		35-40	VA 29712 VA HA 29712 HA
29456-1	166	Typ 936, 2WD, 4-Zyl.	10/98>08		30	VA 29456 VA gelb HA 29456 HA
29456-2	166	Typ 936, 2WD, 6-Zyl. + Diesel	10/98>08		30	VA 29456 VA weiß HA 29456 HA
29136-1	Brera	Typ 939, 2WD, 1.9l JTS, 2.2l JTS + 1.9l JTD, Mit ABE*	01/06>11	12	35	VA 29136-1 VA HA 29136 HA
29136-4	Brera	Typ 939, 2WD, nur / only 2.4l JTD, Mit ABE*	01/06>11	12	35	VA 29136-2 VA HA 29136 HA
29136-2	Brera	Typ 939, 4WD, V6 3.2l, Mit ABE*	01/06>11	12	35	VA 291362-2 VA HA 29136 HA weiß
28715-3	Giulia	Typ 952, 2WD, ohne adaptives Dämpfersystem / except for adaptive shocks (Active Suspension)	2016>		30	VA 28715-1 VA HA 28715-3 HA
28715-3	Giulia	Typ 952, 4WD, ohne adaptives Dämpfersystem / except for adaptive shocks (Active Suspension)	2016>		50	VA 28715-1 VA HA 28715-3 HA
28715-4	Giulia Quadrifoglio	Typ 952, 2WD, nur mit adaptivem Dämpfersystem / only for adaptive shocks (Active Suspension)	2016>		40	VA 28715-2 VA HA 28715-4 HA
28942-1	Giulietta / Giulietta Turismo	Typ 940	04/10>	12	30	VA 28942 VA HA 28942 HA
28942-2	Giulietta Quadrifoglio Verde	Typ 940, incl. D.N.A.	04/10>		20	VA 28942 VA HA 28942 HA gelb
29360-1	GT (Coupé)	Typ 937, bis / up to 980kg VA-Last / FA-load, Die Mindesthöhen der Beleuchtungseinrichtungen sind zu beachten. / <i>Special notice is to be taken of the minimum height of the lighting equipment.</i>	2004>11	12	35	VA 29360 VA HA 29360 HA



Weitere Informationen und aktuelle Neuheiten im Internet unter: www.h-r.com / Further Information and latest news on: www.h-r.com

Technische Informationen siehe Seite 222 ff. / Technical Guidelines see page 222 ff. | VA = Front axle, HA = Rear axle | i.V. = in Vorbereitung / in development | 4WD = 4 wheel drive / 4-motion / Allrad / Quattro / Syncro
2WD = 2 wheel drive / 2 Rad angetrieben | Drehstäbe = torsion bars (original part) | ①-④ Triple C siehe Seite 230 / ①-④ Triple C see page 230 | * = nur gültig für Deutschland / only valid for Germany

■ Gewindefedern / Height Adjustable Springs ■ Federn / Sport Springs ■ Höherlegungsfedern / Raising Springs ■ Stabilisatoren / Anti-roll bars ■ Sport und Komfort Cup-Kits / Sport- and Comfort Suspensions
■ Twin-Tube Edelstahlgewindefahrwerke / Twin-Tube stainless steel coil overs ■ Monotube Gewindefahrwerke / Monotube coil overs ■ TRAK* Spurverbreiterungen / TRAK* Wheel Spacers

Federn / Sport Springs

Bestell-Nr. part no.	Fahrzeugtyp model/type	Ausführung model/chassis	Baujahr year	Hinweise notes	Tieferleg. ca. mm/ approx. lowering	Feder-Kennzeichnung spring marking
-------------------------	---------------------------	-----------------------------	-----------------	-------------------	--	---------------------------------------

Alfa Romeo

29360-2	GT (Coupé) Diesel	Typ 937, ab / from 981kg VA-Last/ FA-load, Die Mindesthöhen der Beleuchtungseinrichtungen sind zu beachten. / <i>Special notice is to be taken of the minimum height of the lighting equipment.</i>	2004>11	12	35	VA 29360 VA weiß HA 29360 HA
29755-1	GTV/Spider/Coupé	Typ 916, 2WD, 4+6-Zyl., bis / up to 1060kg VA-Last/ FA-load	05/95>09/97	1,4,12	30	VA 29755 VA HA 29755 HA
29755-2	GTV/Spider/Coupé	Typ 916, 2WD, 4+6-Zyl. bis / up to 162 kW ohne Gutachten / without approval	09/97>06		30	VA 29755 VA gelb HA 29755 HA
29131-1	MiTo incl. Quadrifoglio Verde	Typ 955, bis / up to 850kg VA-Last/ FA-load, Mit ABE*	07/08>	12	30	VA 29131-1 VA HA 29131 HA
29131-2	MiTo incl. Quadrifoglio Verde	Typ 955, ab / from 851kg VA-Last/ FA-load, Mit ABE*	07/08>	12	30	VA 29131-2 VA HA 29131 HA
29095-1	MiTo incl. Quadrifoglio Verde	Typ 955, bis / up to 850kg VA-Last/ FA-load, tiefe / low Version ohne Gutachten / without approval	07/08>	12	35-40	VA 29095-1 VA HA 29095 HA
29095-2	MiTo incl. Quadrifoglio Verde	Typ 955, ab / from 851kg VA-Last/ FA-load, bis / up to 950kg VA-Last/ FA-load+850kg HA-Last/ RA-load ohne Gutachten / without approval, tiefe / low Version	07/08>	12	35-40	VA 29095-2 VA HA 29095 HA
29136-1	Spider	Typ 939, 2WD+4WD, Mit ABE*	05/06>11		35	VA 29136-1 VA HA 29136 HA
28697-2	Stelvio+Stelvio Super	Typ 949, 4WD, ohne / except QV, ohne / except Alfa Active Suspension	2017>		30	VA 28697-1 VA HA 28697-2 HA
28697-3	Stelvio Quadrifoglio	Typ 949, 4WD, incl. Alfa Active Suspension	2017>		40	VA 28697-2 VA HA 28697-2 HA

Aston Martin

29148-1	DB9 Coupé	Typ VH1, auch für Fahrzeuge mit adaptivem Dämpfersystem/ also for cars with adaptive shock system, ohne / without Facelift 2012	07/04>	L	25	VA 29148 VA HA 29148 HA
29148-2	DB9 Cabrio/ Convertible	Typ VH1, auch für Fahrzeuge mit adaptivem Dämpfersystem/ also for cars with adaptive shock system, ohne / without Facelift 2012	07/04>	L	25	VA 29148 VA HA 29148 HA weiß
28722-1	DB11 Coupé	Typ AM5, 2WD, nur für Fzg. mit adaptivem Dämpfersystem/ only for cars with adaptive suspension (ADS)	2016>	L	25	VA 28722 VA HA 28722 HA
29007-1	DBS	Typ VH1	2008>	L	25	VA 29007 VA HA 29007 HA
29108-1	V8 Vantage	Typ VH2, Coupé	11/05>	L	20	VA 29108 VA HA 29108 HA
29108-2	V8 Vantage Roadster	Typ VH2, Cabrio/ Convertible	04/07>	L	20	VA 29108 VA weiß HA 29108 HA weiß
29088-1	V12 Vanquish S	Typ AMV03	12/05>	L	VA 20 HA 10	VA 29088 VA HA 29088 HA

Audi

29671-1	50	Typ 86	> 12/89		35	VA 29671 VA HA 29671 HA
29543-1	80/90 Lim. / Sedan+ Coupé	Typ 81 (B2), 2WD, 4-Zyl.	08/78>09/86	2	30-45	VA 810 22 046 VA HA 810 22 047 HA
29553-1	80/90 Lim. / Sedan+ Coupé	Typ 81 (B2), 2WD, 5-Zyl.+ Diesel	09/81>09/86		45-55	VA 810 22 100 VA HA 810 22 047 HA
29545-1	80/90 Lim. / Sedan+ Coupé Quattro	Typ 85, 4WD	>09/86		30	VA 810 22 100 VA blau HA 810 22 055 HA gelb
29545-1	Turbo Coupé Quattro	Typ 85, 4WD, „Urquattro“	09/82>91		30	VA 810 22 100 VA blau HA 810 22 055 HA gelb
29643-1	80	Typ 89, 2WD, 4-Zyl. (8A/B3)	09/86>91	25	40-50	VA Audi 80 VA (ab 9/86) HA Audi 80 HA (ab 9/86)
29659-1	90	Typ 89, 2WD, 5-Zyl. (8A/B3)	09/86>91	25	45	VA Audi 90 VA (ab 87) HA Audi 90 HA (ab 87)
29654-1	80 Quattro	Typ 89 Q, 4WD	09/86>91	25	45	VA Q 89/1 VA HA Q 89/2 HA



Weitere Informationen und aktuelle Neuheiten im Internet unter: www.h-r.com / Further Information and latest news on: www.h-r.com

Technische Informationen siehe Seite 222 ff. / Technical Guidelines see page 222 ff. | VA = Front axle, HA = Rear axle | i.V. = in Vorbereitung / in development | 4WD = 4 wheel drive / 4-motion / Allrad / Quattro / Syncro
2WD = 2 wheel drive / 2 Rad angetrieben | Drehstäbe = torsion bars (original part) | 1-4 Triple C siehe Seite 230 / 1-4 Triple C see page 230 | * = nur gültig für Deutschland / only valid for Germany

■ Gewindefedern / Height Adjustable Springs ■ Federn / Sport Springs ■ Höherlegungsfedern / Raising Springs ■ Stabilisatoren / Anti-roll bars ■ Sport und Komfort Cup-Kits / Sport- and Comfort Suspensions
■ Twin-Tube Edelstahlgewindefahrwerke / Twin-Tube stainless steel coil overs ■ Monotube Gewindefahrwerke / Monotube coil overs ■ TRAK* Spurverbreiterungen / TRAK* Wheel Spacers

Federn / Sport Springs

Bestell-Nr. part no.	Fahrzeugtyp model/type	Ausführung model/chassis	Baujahr year	Hinweise notes	Tieferleg. ca. mm/ approx. lowering	Feder-Kennzeichnung spring marking
29658-1	90 Quattro	Typ 89 Q, 4WD	09/86>91	25	45	VA Q 89/1 VA HA Q 89/2 HA
29658-2	90 Quattro	Typ 89 Q, 4WD für Fzg. mit Sportfahrwerk/ for cars with original sport-suspension	09/86>91		25-30	VA Q 89/1 VA Sportfahr. HA Q 89/2 HA Sportfahr.
29886-1	80 Cabrio/ Convertible	Typ 89, 4+5-Zyl. (8G/B4)	91>02	Ⓢ	50	VA 29886 VA HA 29886 HA
29886-2	80 Cabrio/ Convertible	Typ 89, 6-Zyl. + TDI (8G/B4)	91>02	Ⓢ	50	VA 29886 VA weiß HA 29886 HA
29895-1	Coupé	Typ 89 (8B), 2WD	86>		40	VA 29895 VA HA 29895 HA
29859-1	80 B4 Lim./ Sedan 2WD	Typ B4, 2WD, 4-Zyl. (8C)	09/91>94	25, Ⓢ	35	VA 29859 VA gelb HA 29859 HA
29859-2	80 B4 Lim./ Sedan 2WD	Typ B4, 2WD, 5+6-Zyl. + TDI (8C)	09/91>94	25, Ⓢ	35	VA 29859 VA weiß HA 29859 HA
29867-1	80 B4 Lim./ Sedan Quattro	Typ B4, 4WD, V6, (8C)	09/91>94	Ⓢ	40	VA 29867 VA HA 29867 HA
29893-1	80 B4 Avant/ SW	Typ B4, 2WD, 4-,5+6-Zyl. (8C)	09/91>95	25, Ⓢ	35	VA 29893 VA HA 29893 HA
29554-1	100 Lim. + Avant/ Sedan + SW	Typ 44 (C3), 2WD, 4-Zyl.	08/84>90	25	40	VA 100 22 100 VA HA 100 22 101 HA
29616-1	100 Lim. + Avant/ Sedan + SW Quattro	Typ 44Q (C3), 4WD	08/84>90	25	40	VA 100 22 100 VA weiß HA 100 22 101 HA
29616-1	100 Lim. + Avant/ Sedan + SW	Typ 44 (C3), 2WD, 5-Zyl. + Diesel	08/84>90	25	40	VA 100 22 100 VA weiß HA 100 22 101 HA
29842-1	100 Lim./ Sedan	Typ C4 (4A), 2WD, 4-Zyl.	12/90>	25	40	VA 29826 VA gelb HA 29826 HA
29826-1	100 Lim./ Sedan	Typ C4 (4A), 2WD, 5+6-Zyl.	12/90>	25	40	VA 29826 VA HA 29826 HA
29842-3	100 Lim./ Sedan	Typ C4 (4A), 2WD, 4-Zyl., für Fzg. mit Niveauregulierung/ for cars with self-levelling	12/90>97	25	40	VA 29826 VA gelb HA 29826 HA gelb
29826-3	100 Lim./ Sedan	Typ C4 (4A), 2WD, 5+6-Zyl. für Fzg. mit Niveauregulierung/ for cars with self-levelling	12/90>97	25	40	VA 29826 VA HA 29826 HA gelb
29828-1	100 Lim./ Sedan Quattro incl. S4	Typ C4 (4A), 4WD, incl. S4 Turbo, nicht/ not S4 V8	12/90>	25	40	VA 29828 VA HA 29828 HA
29862-1	100 Avant/ SW+ incl. Quattro	Typ C4 (4A), 2WD + 4WD, 4-Zyl.	91>94	25	40	VA 29861 VA gelb HA 29861 HA
29861-1	100 Avant/ SW+ incl. Quattro	Typ C4 (4A), 2WD + 4WD, 5+6-Zyl.	91>94	25	40	VA 29861 VA HA 29861 HA
29616-1	200 Lim. + Avant/ Sedan + SW Quattro	Typ 44Q, 4WD	08/84>90	25	40	VA 100 22 100 VA weiß HA 100 22 101 HA
29616-1	200 Lim. + Avant/ Sedan + SW	Typ 44, 2WD, 5-Zyl. + Diesel	08/84>90	25	40	VA 100 22 100 VA weiß HA 100 22 101 HA
29800-1	200 (20V) Lim. + Avant/ Sedan + SW Quattro	Typ 44Q, 4WD	89>	25	40	VA 29800 VA HA 29800 HA
28944-1	A1 incl. Sportback	Typ 8X, bis/ up to 925kg VA-Last/ FA-load, Mit ABE*	2010>	12	30-35	VA 28944 VA HA 28944 HA
28944-2	A1 incl. Sportback	Typ 8X, ab/ from 926kg VA-Last/ FA-load, Mit ABE*	2010>	12	30-35	VA 28944 VA weiß HA 28944 HA
i.V.	A1	Typ GB	2018>			
29388-1	A2	Typ 8Z bis/ up to 81 KW	2000>		25	VA 29388 VA HA 29388 HA
29388-2	A2 Diesel	Typ 8Z, Diesel ohne/ except 3L	2000>		25	VA 29388 VA weiß HA 29388 HA
29767-1	A3	Typ 8L, 2WD, bis/ up to 910kg VA-Last/ FA-load, Mit ABE*	08/96>	12	35	VA 29767-1 VA HA 29767 HA
29767-2	A3	Typ 8L, 2WD, ab/ from 911kg VA-Last/ FA-load, Mit ABE*	08/96>	12,26	35	VA 29767-2 VA HA 29767 HA
29768-1	A3	Typ 8L, bis/ up to 132 kW, tiefe/ low Version	08/96>	12,26,40	45-50	VA 29768 VA HA 29768 HA
29438-1	A3 Quattro	Typ 8L, 4WD	99>	12	25	VA 29438 VA HA 29438 HA



Weitere Informationen und aktuelle Neuheiten im Internet unter: www.h-r.com / Further Information and latest news on: www.h-r.com

Technische Informationen siehe Seite 222 ff. / Technical Guidelines see page 222 ff. | VA = Front axle, HA = Rear axle | i.V. = in Vorbereitung / in development | 4WD = 4 wheel drive / 4-motion / Allrad / Quattro / Syncro
2WD = 2 wheel drive / 2 Rad angetrieben | Drehstäbe = torsion bars (original part) | Ⓢ Triple C siehe Seite 230 / Ⓢ Triple C see page 230 | * = nur gültig für Deutschland / only valid for Germany

■ Gewindefedern / Height Adjustable Springs ■ Federn / Sport Springs ■ Höherlegungsfedern / Raising Springs ■ Stabilisatoren / Anti-roll bars ■ Sport und Komfort Cup-Kits / Sport- and Comfort Suspensions
■ Twin-Tube Edelstahlgewindefahrwerke / Twin-Tube stainless steel coil overs ■ Monotube Gewindefahrwerke / Monotube coil overs ■ TRAK+ Spurverbreiterungen / TRAK+ Wheel Spacers

Federn / Sport Springs

Bestell-Nr. part no.	Fahrzeugtyp model/type	Ausführung model/chassis	Baujahr year	Hinweise notes	Tieferleg. ca. mm/ approx. lowering	Feder-Kennzeichnung spring marking
29261-1	A3+ A3 Sportback+ A3 Cabrio/ Convertible	Typ 8P, 2WD, bis/ up to 1020kg VA-Last/ FA-load, Mit ABE* incl. Audi Magnetic Ride	05/03>	12	35	VA 29261-1 VA HA 29261 HA
29261-2	A3+ A3 Sportback+ A3 Cabrio/ Convertible	Typ 8P, 2WD, ab/ from 1021kg VA-Last/ FA-load, Mit ABE* incl. Audi Magnetic Ride	05/03>	12	35	VA 29261-2 VA HA 29261 HA
29260-1	A3+ A3 Sportback+ A3 Cabrio/ Convertible	Typ 8P, 2WD, tiefe/ low Version incl. Audi Magnetic Ride	05/03>	12	45-50	VA 29260 VA HA 29260 HA
29227-1	A3+ A3 Sportback Quattro	Typ 8P+8PA, 4WD	08/03>	12	35	VA 29227 VA HA 29227 HA
28860-1	A3	Typ 8V, 2WD, bis/ up to 1010kg VA-Last/ FA-load, nur für Mehr-/Vierlenker- hinterachse/ only for multi-link suspension/four-link suspension, incl. Facelift 2017, Mit ABE*	08/12>	12	30	VA 28860 VA HA 28860 HA
28860-2	A3	Typ 8V, 2WD, ab/ from 1011kg VA-Last/ FA-load, nur für Mehr-/Vierlenker- hinterachse/ only for multi-link suspension/four-link suspension, incl. Facelift 2017, Mit ABE*	08/12>	12	30	VA 28860 VA weiß HA 28860 HA
28860-3	A3 Lim./ Sedan incl. Sportback	Typ 8V, 2WD, bis/ up to 1010kg VA-Last/ FA-load, für Mehrlenkerhinterachse/ for multi-link/four-link rear axle, incl. Facelift 2017, Mit ABE*	2013>	12	30-35	VA 28860 VA HA 28860 HA weiß
28860-4	A3 Lim./ Sedan incl. Sportback	Typ 8V, 2WD, ab/ from 1011kg VA-Last/ FA-load, für Mehrlenkerhinterachse/ for multi-link/four-link rear axle, incl. Facelift 2017, Mit ABE*	2013>	12	30-35	VA 28860 VA weiß HA 28860 HA weiß
28859-1	A3	Typ 8V, 2WD, bis/ up to 1010kg VA-Last/ FA-load, tiefe/ low Version nur für Mehr-/Vierlenkerhinterachse/ only for multi-link suspension/ four-link suspension, incl. Facelift 2017	08/12>	12	40-45	VA 28859 VA HA 28859 HA
28859-2	A3	Typ 8V, 2WD, ab/ from 1011kg VA-Last/ FA-load, tiefe/ low Version nur für Mehr-/Vierlenkerhinterachse/ only for multi-link suspension/ four-link suspension, incl. Facelift 2017	08/12>	12	40-45	VA 28859 VA weiß HA 28859 HA
28859-3	A3 Lim./ Sedan incl. Sportback	Typ 8V, 2WD, bis/ up to 1010kg VA-Last/ FA-load, tiefe/ low Version für Mehrlenkerhinterachse/ for multi-link/four-link rear axle, incl. Facelift 2017	2013>	12	40-45	VA 28859 VA HA 28859 HA weiß
28859-4	A3 Lim./ Sedan incl. Sportback	Typ 8V, 2WD, ab/ from 1011kg VA-Last/ FA-load, tiefe/ low Version für Mehrlenkerhinterachse/ for multi-link/four-link rear axle, incl. Facelift 2017	2013>	12	40-45	VA 28859 VA weiß HA 28859 HA weiß
28860-1	A3 Sportback	Typ 8V, 2WD, bis/ up to 1010kg VA-Last/ FA-load, nur für Verbundlenker-Hinterachse/ only for twist beam rear axle, incl. Facelift 2017	08/12>	12	20	VA 28860 VA HA 28860 HA
28860-2	A3 Sportback	Typ 8V, 2WD, ab/ from 1011kg VA-Last/ FA-load, nur für Verbundlenker-Hinterachse/ only for twist beam rear axle, incl. Facelift 2017	08/12>	12	20	VA 28860 VA weiß HA 28860 HA
28859-1	A3 Sportback	Typ 8V, 2WD, bis/ up to 1010kg VA-Last/ FA-load, tiefe/ low Version nur für Verbundlenker-Hinterachse/ only for twist beam rear axle, incl. Facelift 2017	08/12>	12	30	VA 28859 VA HA 28859 HA
28859-2	A3 Sportback	Typ 8V, 2WD, ab/ from 1011kg VA-Last/ FA-load, tiefe/ low Version nur für Verbundlenker-Hinterachse/ only for twist beam rear axle, incl. Facelift 2017	08/12>	12	30	VA 28859 VA weiß HA 28859 HA
28826-1	A3 incl. Lim./ Sedan+ Sportback Quattro	Typ 8V, 4WD, ohne/ without MRC, ohne/ without Audi Drive Select, für Mehr-/Vierlenkerhinterachse/ for multi-link/four-link RA	2013>	12	40	VA 28826 VA HA 28826 HA
28826-2	A3 incl. Lim./ Sedan+ Sportback Quattro	Typ 8V, 4WD, mit MRC incl. Audi Drive Select+ ohne MRC aber mit Audi Drive Select/ with MRC incl. Audi Drive Select+ without MRC but with Audi Drive Select, für Mehr-/Vierlenkerhinterachse/ for multi-link/four-link RA	2013>	12	40 (MRC:25)	VA 28826 VA gelb HA 28826 HA gelb
28860-5	A3 Cabrio/ Convertible	Typ 8V, 2WD, bis/ up to 1010kg VA-Last/ FA-load, nur für Fzg. mit Mehrlenker-HA/ only for cars with multilink rear axle, incl. Facelift 2017, Mit ABE*	2014>	12	25	VA 28860 VA HA 28860 HA 2x weiß
28860-6	A3 Cabrio/ Convertible	Typ 8V, 2WD, ab/ from 1011kg VA-Last/ FA-load, nur für Fzg. mit Mehrlenker-HA/ only for cars with multilink rear axle, incl. Facelift 2017, Mit ABE*	2014>	12	25	VA 28860 VA weiß HA 28860 HA 2x weiß
29989-1	A4 Lim./ Sedan	Typ B5 (8D), 2WD, bis/ up to 970kg VA-Last/ FA-load	11/94>01	12	30	VA 29989 VA HA 29989 HA
29989-2	A4 Lim./ Sedan	Typ B5 (8D), 2WD, ab/ from 971kg VA-Last/ FA-load bis/ up to 142 kW	11/94>01	12	30	VA 29989 VA weiß HA 29989 HA
29451-1	A4 Lim./ Sedan	Typ B5 (8D), 2WD, bis/ up to 142 kW, ohne/ except 2.5 TDI, tiefe/ low Version	11/94>01	12, 40	VA 60 HA 40	VA 29451 VA HA 29451 HA
29996-1	A4 Lim./ Sedan Quattro	Typ B5 (8D), 4WD, bis/ up to 142 kW	11/94>01	12	40	VA 29996 VA HA 29996 HA
29751-1	A4 Avant/ SW	Typ B5 (8D), 2WD, bis/ up to 980kg VA-Last/ FA-load	96>02	12	30	VA 29751 VA HA 29751 HA
29751-2	A4 Avant/ SW	Typ B5 (8D), 2WD, ab/ from 981kg VA-Last/ FA-load bis/ up to 142 kW	96>02	12	30	VA 29751 VA weiß HA 29751 HA



Weitere Informationen und aktuelle Neuheiten im Internet unter: www.h-r.com / Further Information and latest news on: www.h-r.com

Technische Informationen siehe Seite 222 ff. / Technical Guidelines see page 222 ff. | VA = Front axle, HA = Rear axle | i.V. = in Vorbereitung / in development | 4WD = 4 wheel drive / 4-motion / Allrad / Quattro / Syncro
2WD = 2 wheel drive / 2 Rad angetrieben | Drehstäbe = torsion bars (original part) | ①-③ Triple C siehe Seite 230 / ①-③ Triple C see page 230 | * = nur gültig für Deutschland / only valid for Germany

■ Gewindefedern / Height Adjustable Springs ■ Federn / Sport Springs ■ Höherlegungsfedern / Raising Springs ■ Stabilisatoren / Anti-roll bars ■ Sport und Komfort Cup-Kits / Sport- and Comfort Suspensions
■ Twin-Tube Edelstahlgewindefahrwerke / Twin-Tube stainless steel coil overs ■ Monotube Gewindefahrwerke / Monotube coil overs ■ TRAK* Spurverbreiterungen / TRAK* Wheel Spacers

Made in
Germany

H&R[®]
Das Fahrwerk!

Premium Quality Suspension Components



offizieller Ausrüster des EKS Racing Teams
official supplier of the EKS Racing Team



**Vielen Dank für die erfolgreiche Kooperation
in der FIA World Rallycross WM 2016 / 2017 / 2018**

***Thank you for the successful cooperation in the
FIA World Rallycross World Championship 2016 / 2017 / 2018***

Federn / Sport Springs

Bestell-Nr. part no.	Fahrzeugtyp model/type	Ausführung model/chassis	Baujahr year	Hinweise notes	Tieferleg. ca. mm/ approx. lowering	Feder-Kennzeichnung spring marking
29753-1	A4 Avant/ SW	Typ B5 (8D), 2WD, bis/ up to 142 kW, ohne/ except 2.5 TDI, tiefe/ low Version	96>02	12, 40	VA 60 HA 40	VA 29753 VA HA 29753 HA
29996-2	A4 Avant/ SW Quattro	Typ B5 (8D), 4WD, bis/ up to 142 kW	96>02	12	40	VA 29996 VA HA 29996 HA weiß
29369-1	A4 Lim.+ Avant Sedan+ SW	Typ 8E (B6/B7), 2WD, bis/ up to 1.050kg VA-Last/ FA-load, incl. Facelift- modell 04/05, Mit ABE*	11/2000>	12	35	VA 29369-1VA HA 29369 HA
29369-2	A4 Lim.+ Avant Sedan+ SW	Typ 8E (B6/B7+QB6), 2WD, ab/ from 1.051kg VA-Last/ FA-load, incl. Face- liftmodell 04/05, incl. A4 DTM Edition 2WD Typ QB6, 2.0l Turbo, Mit ABE*	11/2000>	12	35	VA 29369-2 VA HA 29368 HA
29368-1	A4 Lim.+ Avant Quattro Sedan+ SW	Typ 8E (B6/B7), 4WD, bis/ up to 1140kg VA-Last/ FA-load, incl. Facelift- modell 04/05, incl. A4 DTM Edition 4WD Typ QB6, 2.0l Turbo, Mit ABE*	11/2000>	12	45	VA 29368-1VA HA 29368 HA
29368-2	A4 4WD Lim.+ Avant Quattro Sedan+ SW	Typ 8E (B6/B7), 4WD, ab/ from 1141kg VA-Last/ FA-load incl. Faceliftmodell 04/05, Mit ABE*	11/2000>	12	45	VA 29368-2 VA HA 29368 HA
29312-1	A4 Cabrio/ Convertible incl. Quattro	Typ 8H (B6/B7), 2WD+4WD, 1.8T+2.4L+3.0L bis/ up to 1200kg VA-Last/ FA-load, Mit ABE*	03/2002>	12	30	VA 29312 VA HA 29312 HA
29312-2	A4 Cabrio/ Convertible incl. Quattro	Typ 8H, QB6, 2WD+4WD, 2.5 TDI, ab/ from 1201kg VA-Last/ FA-load, Mit ABE*	03/2002>	12	30	VA 29312 VA weiß HA 29312 HA
29061-3	A4 Lim./ Sedan	Typ B8 (8K), 2WD, bis/ up to 1.100kg VA-Last/ FA-load, Mit ABE* incl. DRC	11/07>	12	VA 30 HA 45	VA 29061 VA gelb HA 29061 HA
29061-1	A4 Lim./ Sedan	Typ B8 (8K), 2WD, ab/ from 1.101kg VA-Last/ FA-load, Mit ABE* incl. DRC	11/07>	12	VA 30 HA 45	VA 29061 VA HA 29061 HA
29059-3	A4 Lim./ Sedan	Typ B8 (8K), 2WD, bis/ up to 1.100kg VA-Last/ FA-load, Mit ABE* tiefe/ low Version , incl. DRC	11/07>	12	VA 40 HA 55	VA 29059 VA gelb HA 29059 HA
29059-1	A4 Lim./ Sedan	Typ B8 (8K), 2WD, ab/ from 1.101kg VA-Last/ FA-load, Mit ABE* tiefe/ low Version , incl. DRC	11/07>	12	VA 40 HA 55	VA 29059 VA HA 29059 HA
29061-4	A4 Lim./ Sedan Quattro	Typ B8 (8K), 4WD, bis/ up to 1.100kg VA-Last/ FA-load, Mit ABE* incl. DRC	11/07>	12	30	VA 29061 VA gelb HA 29061 HA weiß
29061-2	A4 Lim./ Sedan Quattro	Typ B8 (8K), 4WD, ab/ from 1.101kg VA-Last/ FA-load, Mit ABE* incl. DRC	11/07>	12	30	VA 29061 VA HA 29061 HA weiß
29059-4	A4 Lim./ Sedan Quattro	Typ B8 (8K), 4WD, bis/ up to 1.100kg VA-Last/ FA-load, Mit ABE* tiefe/ low Version , incl. DRC	11/07>	12	40	VA 29059 VA gelb HA 29059 HA weiß
29059-2	A4 Lim./ Sedan Quattro	Typ B8 (8K), 4WD, ab/ from 1.101kg VA-Last/ FA-load, Mit ABE* tiefe/ low Version , incl. DRC	11/07>	12	40	VA 29059 VA HA 29059 HA weiß
29061-4	A4 Avant/ SW	Typ B8 (8K), 2WD+4WD, bis/ up to 1.100kg VA-Last/ FA-load, Mit ABE* incl. DRC	04/08>	12	30	VA 29061 VA gelb HA 29061 HA weiß
29061-2	A4 Avant/ SW	Typ B8 (8K), 2WD+4WD, ab/ from 1.101kg VA-Last/ FA-load, Mit ABE* incl. DRC	04/08>	12	30	VA 29061 VA HA 29061 HA weiß
29059-4	A4 Avant/ SW	Typ B8 (8K), 2WD+4WD, bis/ up to 1.100kg VA-Last/ FA-load, Mit ABE* tiefe/ low Version , incl. DRC	04/08>	12	40	VA 29059 VA gelb HA 29059 HA weiß
29059-2	A4 Avant/ SW	Typ B8 (8K), 2WD+4WD, ab/ from 1.101kg VA-Last/ FA-load, Mit ABE* tiefe/ low Version , incl. DRC	04/08>	12	40	VA 29059 VA HA 29059 HA weiß
28969-1	A4 Allroad	Typ B8, 4WD, 2.0l TDI/TFSI	09>		35	VA 28969-1 VA HA 28969 HA
28969-2	A4 Allroad	Typ B8, 4WD, 3.0l TDI	09>		35	VA 28969-2 VA HA 28969 HA
28757-1	A4 Lim./ Sedan	Typ B8 (B9/8W2), 2WD, Modell 2015, ohne S-Line Fahrwerk/ except S-Line suspension, incl. elektr. Dämpferregelung/ electronic shocks (Audi Drive Select) Mit ABE*	2015>		VA 45 HA 40	VA 28757 VA HA 28757 HA
28757-2	A4 Lim./ Sedan	Typ B8 (B9/8W2), 2WD, Modell 2015, nur S-Line Fahrwerk/ only S-Line suspension, incl. elektr. Dämpferregelung/ electronic shocks (Audi Drive Select) Mit ABE*	2015>		20	VA 28757 VA rot HA 28757 HA rot
28757-1	A4 Lim./ Sedan Quattro	Typ B8 (B9/8W2), 4WD, ohne S-Line Fahrwerk/ except S-Line suspension incl. elektr. Dämpferregelung/ electronic shocks (Audi Drive Select) Mit ABE*	2015>		35	VA 28757 VA HA 28757 HA
28757-3	A4 Avant/ SW	Typ B8 (B9/8W5), 2WD, Modell 2015, ohne S-Line Fahrwerk/ except S-Line suspension, incl. elektr. Dämpferregelung/ electronic shocks (Audi Drive Select) Mit ABE*	2015>		35	VA 28757 VA HA 28757 HA weiß
28757-4	A4 Avant/ SW	Typ B8 (B9/8W5), 2WD, Modell 2015, nur S-Line Fahrwerk/ only S-Line suspension, incl. elektr. Dämpferregelung/ electronic shocks (Audi Drive Select) Mit ABE*	2015>		20	VA 28757 VA rot HA 28757 HA 2x rot
28757-5	A4 Avant/ SW Quattro	Typ B8 (B9/8W2), 4WD, nur S-Line Fahrwerk/ only S-Line suspension, incl. elektr. Dämpferregelung/ electronic shocks (Audi Drive Select) Mit ABE*	2015>		25	VA 28757 VA rot HA 28757-5 HA

i.V. A4



Weitere Informationen und aktuelle Neuheiten im Internet unter: www.h-r.com / Further Information and latest news on: www.h-r.com

Technische Informationen siehe Seite 222 ff. / Technical Guidelines see page 222 ff. | VA = Front axle, HA = Rear axle | i.V. = in Vorbereitung / in development | 4WD = 4 wheel drive / 4-motion / Allrad / Quattro / Syncro
2WD = 2 wheel drive / 2 Rad angetrieben | Drehstäbe = torsion bars (original part) | ①-③ Triple C siehe Seite 230 / ①-③ Triple C see page 230 | * = nur gültig für Deutschland / only valid for Germany

■ Gewindefedern / Height Adjustable Springs ■ Federn / Sport Springs ■ Höherlegungsfedern / Raising Springs ■ Stabilisatoren / Anti-roll bars ■ Sport und Komfort Cup-Kits / Sport- and Comfort Suspensions
■ Twin-Tube Edelstahlgewindefahrwerke / Twin-Tube stainless steel coil overs ■ Monotube Gewindefahrwerke / Monotube coil overs ■ TRAK* Spurverbreiterungen / TRAK* Wheel Spacers

Federn / Sport Springs

Bestell-Nr. part no.	Fahrzeugtyp model/type	Ausführung model/chassis	Baujahr year	Hinweise notes	Tieferleg. ca. mm/ approx. lowering	Feder-Kennzeichnung spring marking
29061-3	A5 Coupé 2WD+Quattro	Typ B8, 2WD+4WD, bis/ up to 1.100kg VA-Last/ FA-load, Mit ABE* incl. DRC	06/07>	12	25	VA 29061 VA gelb HA 29061 HA
29061-1	A5 Coupé 2WD+Quattro	Typ B8, 2WD+4WD, ab/ from 1.101kg VA-Last/ FA-load, Mit ABE* incl. DRC	06/07>	12	25	VA 29061 VA HA 29061 HA
29059-3	A5 Coupé 2WD+Quattro	Typ B8, 2WD+4WD, bis/ up to 1.100kg VA-Last/ FA-load, Mit ABE* tiefe/ low Version , incl. DRC	06/07>	12	35	VA 29059 VA gelb HA 29059 HA
29059-1	A5 Coupé 2WD+Quattro	Typ B8, 2WD+4WD, ab/ from 1.101kg VA-Last/ FA-load, Mit ABE* tiefe/ low Version , incl. DRC	06/07>	12	35	VA 29059 VA HA 29059 HA
29061-4	A5 Cabrio/ Convertible	Typ B8 (8F7), 2WD+4WD, bis/ up to 1.100kg VA-Last/ FA-load, Mit ABE* incl. DRC	04/09>	12	30	VA 29061 VA gelb HA 29061 HA weiß
29061-2	A5 Cabrio/ Convertible	Typ B8 (8F7), 2WD+4WD, ab/ from 1.101kg VA-Last/ FA-load, Mit ABE* incl. DRC	04/09>	12	30	VA 29061 VA HA 29061 HA weiß
29059-4	A5 Cabrio/ Convertible	Typ B8 (8F7), 2WD, bis/ up to 1.100kg VA-Last/ FA-load, Mit ABE* tiefe/ low Version , incl. DRC	04/09>	12	40	VA 29059 VA gelb HA 29059 HA weiß
29059-2	A5 Cabrio/ Convertible	Typ B8 (8F7), 2WD, ab/ from 1.101kg VA-Last/ FA-load, Mit ABE* tiefe/ low Version , incl. DRC	04/09>	12	40	VA 29059 VA HA 29059 HA weiß
29061-4	A5 Sportback	Typ B8 (8FA), 2WD+4WD, bis/ up to 1.100kg VA-Last/ FA-load, Mit ABE* incl. DRC	04/09>	12	25	VA 29061 VA gelb HA 29061 HA weiß
29061-2	A5 Sportback	Typ B8 (8FA), 2WD+4WD, ab/ from 1.101kg VA-Last/ FA-load, Mit ABE* incl. DRC	04/09>	12	25	VA 29061 VA HA 29061 HA weiß
29059-4	A5 Sportback	Typ B8 (8FA), 2WD+4WD, bis/ up to 1.100kg VA-Last/ FA-load, Mit ABE* tiefe/ low Version , incl. DRC	04/09>	12	35	VA 29059 VA gelb HA 29059 HA weiß
29059-2	A5 Sportback	Typ B8 (8FA), 2WD+4WD, ab/ from 1.101kg VA-Last/ FA-load, Mit ABE* tiefe/ low Version , incl. DRC	04/09>	12	35	VA 29059 VA HA 29059 HA weiß
28757-4	A5 Coupé 2WD+Quattro	Typ B8 (B9/8FA), 2WD+4WD, incl. S-Line Fahrwerk/ S-Line suspension, ohne/ without elektr. Dämpferregelung/ electr. shock system (Audi Drive Select), Mit ABE*	2016>	12	35	VA 28757 VA rot HA 28757 HA 2x rot
28757-5	A5 Cabrio/Convertible	Typ B8 (B9/F53), 2WD+4WD, incl. S-Line Fahrwerk/ S-Line suspension, incl. elektr. Dämpferregelung/ electr. shock system (Audi Drive Select), Mit ABE*	2015>	12	25	VA 28757 VA rot HA 28757-5 HA
28757-4	A5 Sportback	Typ B8 (B9/F57), 2WD, incl. S-Line Fahrwerk/ S-Line suspension, incl. elektr. Dämpferregelung/ electr. shock system (Audi Drive Select), Mit ABE*	2016>	12	20	VA 28757 VA rot HA 28757 HA 2x rot
28757-5	A5 Sportback Quattro	Typ B8/B9 (F5A), 4WD, incl. S-Line Fahrwerk/ incl. S-Line suspension, ohne/ without elektr. Dämpferregelung/ electr. shock system (Audi Drive Select), Mit ABE*	01/17>	12	20	VA 28757 VA rot HA 28757-5 HA
29828-1	A6 Lim./Sedan Quattro	Typ C4, 4WD	12/90>	25	40	VA 29828 VA HA 29828 HA
29842-3	A6 Lim./Sedan	Typ C4, 2WD, 4-Zyl., für Fzg. mit Niveauregulierung/ for cars with self-levelling	12/90>97	25	40	VA 29826 VA gelb HA 29826 HA gelb
29826-3	A6 Lim./Sedan	Typ C4, 2WD, 5+6-Zyl. für Fzg. mit Niveauregulierung/ for cars with self-levelling	12/90>97	25	40	VA 29826 VA HA 29826 HA
29842-2	A6 Lim./Sedan	Typ C4, (4A), 2WD, 4-Zyl.	06/94>97	25	40	VA 29826 VA gelb HA 29826 HA
29826-2	A6 Lim./Sedan	Typ C4, (4A), 2WD, 5+6-Zyl.	06/94>97	25	40	VA 29826 VA HA 29826 HA
29997-1	A6 Avant/ SWincl. Quattro	Typ C4 (4A5), 2WD+4WD, 5+6-Zyl., incl. S6 Turbo	06/94>98	12,25	40	VA 29997 VA weiß HA 29997 HA
29997-2	A6 Avant/ SWincl. Quattro	Typ C4 (4A5), 2WD+4WD, 4-Zyl.	06/94>98	25	40	VA 29997 VA gelb HA 29997 HA
29997-3	A6 Avant/ SWincl. Quattro	Typ C4 (4A5), 2WD+4WD, bis/ up to 169 kW, für Fzg. mit Sportfahrwerk/ for cars with original sport-suspension	06/94>98	30	30	VA 29997 VA Sportfahr. HA 29997 HA
29793-2	A6 Lim./Sedan	Typ 4B (C5), 2WD, bis/ up to 1115kg VA-Last/ FA-load (1.8l - 2.0l, incl. TDI)	06/97>04	12	40	VA 29793 VA gelb HA 29793 HA
29793-1	A6 Lim./Sedan	Typ 4B (C5), 2WD, ab/ from 1116kg VA-Last/ FA-load bis/ up to 169 KW (2.4l - 3.0l incl. TDI)	06/97>04	12	40	VA 29793 VA HA 29793 HA
29797-1	A6 Lim./Sedan Quattro	Typ 4B (C5), 4WD, bis/ up to 1115kg VA-Last/ FA-load	06/97>04	12	40	VA 29797 VA HA 29797 HA
29797-2	A6 Lim./Sedan Quattro	Typ 4B (C5), 4WD, ab/ from 1116kg VA-Last/ FA-load incl. S6	06/97>04	12	40	VA 29797 VA weiß HA 29797 HA



Weitere Informationen und aktuelle Neuheiten im Internet unter: www.h-r.com / Further Information and latest news on: www.h-r.com

Technische Informationen siehe Seite 222 ff. / Technical Guidelines see page 222 ff. | VA = Front axle, HA = Rear axle | i.V. = in Vorbereitung / in development | 4WD = 4 wheel drive/4-motion/Allrad/Quattro/Syncro
2WD = 2 wheel drive/2 Rad angetrieben | Drehstäbe = torsion bars (original part) | ●-● Triple C siehe Seite 230/ ●-● Triple C see page 230 | * = nur gültig für Deutschland/ only valid for Germany

■ Gewindefedern/Height Adjustable Springs ■ Federn/Sport Springs ■ Höherlegungsfedern/Raising Springs ■ Stabilisatoren/Anti-roll bars ■ Sport und Komfort Cup-Kits/Sport- and Comfort Suspensions
■ Twin-Tube Edeltahlgewindefederwerke/Twin-Tube stainless steel coil overs ■ Monotube Gewindefederwerke/Monotube coil overs ■ TRAK+ Spurverbreiterungen/TRAK+ Wheel Spacers

Federn / Sport Springs

Bestell-Nr. part no.	Fahrzeugtyp model/type	Ausführung model/chassis	Baujahr year	Hinweise notes	Tieferleg. ca. mm/ approx. lowering	Feder-Kennzeichnung spring marking
29796-1	A6 Avant/ SW	Typ 4B (C5), 2WD, bis/ up to 1115kg VA-Last/ FA-load (1.8l+2.0l+1.9l TDI)	03/98>05	12	40	VA 29796 VA HA 29796 HA
29796-2	A6 Avant/ SW	Typ 4B (C5), 2WD, ab/ from 1116kg VA-Last/ FA-load (2.4l - 3.0l incl. TDI)	03/98>05	12	40	VA 29796 VA weiß HA 29796 HA
29798-1	A6 Avant/ SW Quattro	Typ 4B (C5), 4WD, bis/ up to 1115kg VA-Last/ FA-load	03/98>05	12	40	VA 29798 VA HA 29798 HA
29798-2	A6 Avant/ SW Quattro	Typ 4B (C5), 4WD, ab/ from 1116kg VA-Last/ FA-load incl. S6	03/98>05	12	40	VA 29798 VA weiß HA 29798 HA
29200-1	A6 Lim./ Sedan incl. Quattro	Typ 4F (C6), 2WD+4WD, bis/ up to 1215kg VA-Last/ FA-load, Mit ABE*	04/04>	12	40	VA 29200-1 VA HA 29200 HA
29200-2	A6 Lim./ Sedan incl. Quattro	Typ 4F (C6), 2WD+4WD, ab/ from 1216kg VA-Last/ FA-load, Mit ABE*	04/04>	12	40	VA 29200-2 VA HA 29200 HA
29200-3	A6 Avant/ SW incl. Quattro	Typ 4F (C6), 2WD+4WD, bis/ up to 1215kg VA-Last/ FA-load, Mit ABE*	03/05>	12	40	VA 29200-1 VA HA 29200 HA weiß
29200-4	A6 Avant/ SW incl. Quattro	Typ 4F (C6), 2WD+4WD, ab/ from 1216kg VA-Last/ FA-load, Mit ABE*	03/05>	12	40	VA 29200-2 VA HA 29200 HA weiß
29153-1	A6 Lim.+ Avant incl. Quattro Sedan+SW	Typ 4F (C6), alle mit Luftfederung/ all with air suspension ETS = elektronisches Tieferlegungssystem/ electronic lowering system	04/04>		35	ETS
28917-1	A6 Lim./ Sedan	Typ 4G (C7), 2WD, bis/ up to 1185kg VA-Last/ FA-load, Mit ABE*	04/11>	12	35	VA 28917 VA HA 28917 HA
28917-2	A6 Lim./ Sedan	Typ 4G (C7), 2WD, ab/ from 1186kg VA-Last/ FA-load, Mit ABE*	04/11>	12	35	VA 28917 VA weiß HA 28917 HA
28917-3	A6 Lim./ Sedan Quattro	Typ 4G (C7), 4WD, bis/ up to 1185kg VA-Last/ FA-load, Mit ABE*	04/11>	12	35	VA 28917 VA HA 28917 HA weiß
28917-4	A6 Lim./ Sedan Quattro	Typ 4G (C7), 4WD, ab/ from 1186kg VA-Last/ FA-load, Mit ABE*	04/11>	12	35	VA 28917 VA weiß HA 28917 HA weiß
28951-1	A6 Lim./ Sedan+ Avant/ SW	Typ 4G (C7), 2WD+4WD, alle mit Luftfederung/ all with air suspension ETS = elektronisches Tieferlegungssystem/ electronic lowering system	2010>		30	ETS
28917-5	A6 Avant/ SW incl. A6 ultra	Typ 4G (C7), 2WD+4WD, bis/ up to 1185kg VA-Last/ FA-load ohne Luftfederung/ without air suspension, Mit ABE*	08/11>	12	35-40	VA 28917 VA HA 28917 HA 2x weiß
28917-6	A6 Avant/ SW incl. A6 ultra	Typ 4G (C7), 2WD+4WD, ab/ from 1186kg VA-Last/ FA-load ohne Luftfederung/ without air suspension, Mit ABE*	08/11>	12	35-40	VA 28917 VA weiß HA 28917 HA 2x weiß
28687-1	A6 Lim./ Sedan Quattro	Typ F2 (C8), Quattro/4WD, 45/50 TDI, ohne Sportfahrwerk, ohne Luftfederung/ incl. elektr. Dämpferregelung/ without sport suspension, without air suspension, incl. electronic shocks	2018>		20	VA 28687-1 VA HA 28687-1 HA
28687-2	A6 Lim./ Sedan Quattro	Typ F2 (C8), Quattro/4WD, 45/50 TDI, incl. Sportfahrwerk, ohne Luftfederung/ ohne elektr. Dämpferregelung/ incl. sport suspension, without air suspension, without electronic shocks	2018>	12	20	VA 28687-2 VA HA 28687-2 HA
28687-3	A6 Avant/ SW Quattro	Typ F2 (C8), Quattro/4WD, 45/50 TDI, ohne Sportfahrwerk, ohne Luftfederung/ incl. elektr. Dämpferregelung/ without sport suspension, without air suspension, incl. electronic shocks	2018>		30	VA 28687-1 VA HA 28687-3 HA
28917-1	A7	Typ 4G/4G1 (C7), 2WD, bis/ up to 1185kg VA-Last/ FA-load, Mit ABE*	2010>	12	20	VA 28917 VA HA 28917 HA
28917-2	A7	Typ 4G/4G1 (C7), 2WD, ab/ from 1186kg VA-Last/ FA-load, Mit ABE*	2010>	12	20	VA 28917 VA weiß HA 28917 HA
28917-3	A7	Typ 4G/4G1 (C7), 4WD, bis/ up to 1185kg VA-Last/ FA-load, Mit ABE*	2010>	12	20	VA 28917 VA HA 28917 HA weiß
28917-4	A7	Typ 4G/4G1 (C7), 4WD, ab/ from 1186kg VA-Last/ FA-load, Mit ABE*	2010>	12	20	VA 28917 VA weiß HA 28917 HA weiß
28951-1	A7	Typ 4G/4G1, 2WD+4WD, alle mit Luftfederung/ all with air suspension ETS = elektronisches Tieferlegungssystem/ electronic lowering system	2010>		30	ETS
28687-1	A7 Sportback	Typ F2 (C8), Quattro/4WD, 45/50 TDI, ohne Sportfahrwerk, ohne Luftfederung/ incl. elektr. Dämpferregelung/ without sport suspension, without air suspension, incl. electronic shocks	2018>		35	VA 28687-1 VA HA 28687-1 HA
28687-2	A7 Sportback	Typ F2 (C8), Quattro/4WD, 45/50 TDI, incl. Sportfahrwerk, ohne Luftfederung/ ohne elektr. Dämpferregelung/ incl. sport suspension, without air suspension, without electronic shocks	2018>	12	20	VA 28687-2 VA HA 28687-2 HA
29244-3	A8 alle/ all	Typ 4E (D3), alle mit Luftfederung/ all with air suspension ETS = elektronisches Tieferlegungssystem/ electronic lowering system	2002>		35	ETS
28951-1	A8 alle/ all	Typ 4H (D4), alle mit Luftfederung/ all with air suspension, bis Bj./ up to year 2013, ETS = elektronisches Tieferlegungssystem/ electronic lowering system	2010>13		35	ETS



Weitere Informationen und aktuelle Neuheiten im Internet unter: www.h-r.com / Further Information and latest news on: www.h-r.com

Technische Informationen siehe Seite 222 ff. / Technical Guidelines see page 222 ff. | VA = Front axle, HA = Rear axle | i.V. = in Vorbereitung / in development | 4WD = 4 wheel drive / 4-motion / Allrad / Quattro / Syncro
2WD = 2 wheel drive / 2 Rad angetrieben | Drehstäbe = torsion bars (original part) | ①-② Triple C siehe Seite 230 / ①-② Triple C see page 230 | * = nur gültig für Deutschland / only valid for Germany

■ Gewindefedern / Height Adjustable Springs ■ Federn / Sport Springs ■ Höherlegungsfedern / Raising Springs ■ Stabilisatoren / Anti-roll bars ■ Sport und Komfort Cup-Kits / Sport- and Comfort Suspensions
■ Twin-Tube Edelstahlgewindefahrwerke / Twin-Tube stainless steel coil overs ■ Monotube Gewindefahrwerke / Monotube coil overs ■ TRAK* Spurverbreiterungen / TRAK* Wheel Spacers

Federn / Sport Springs

Bestell-Nr. part no.	Fahrzeugtyp model/type	Ausführung model/chassis	Baujahr year	Hinweise notes	Tieferleg. ca. mm/ approx. lowering	Feder-Kennzeichnung spring marking
28951-2 ■	A8 alle / all	Typ 4H (D4), alle mit Luftfederung / all with air suspension, ab Bj. / from year 2014, ETS = elektronisches Tieferlegungssystem / electronic lowering system	2014>		35	ETS
i.V.	A8	Typ 4N (D9)	2017>			
28724-1 ■	Q2 Quattro	Typ GA, 4WD, nur / only Diesel, incl. Sportfahrwerk / OE sport suspension, ohne adaptives Dämpfersystem / except for adaptive shock system	2017>	12	45	VA 28724-1 VA HA 28724-1 HA
28724-2 ■	Q2	Typ GA, 2WD, nur / only Diesel, ohne Sportfahrwerk / except for OE sport suspension, ohne adaptives Dämpfersystem / except for adaptive shock system	2017>		35	VA 28724-1 VA HA 28724-2 HA
28724-3 ■	Q2	Typ GA, 2WD, nur Benziner / only petrol, ohne Sportfahrwerk / except for OE sportsuspension, ohne adaptives Dämpfersystem / except for adaptive shock system	2017>		35	VA 28724-2 VA HA 28724-2 HA
28870-1 ■	Q3	Typ 8U/8U1, 2WD	2014>	12	35	VA 28870 VA HA 28870 HA
29274-1 ■	Q3 Quattro	Typ 8U/8U1, 4WD, bis / up to 1130kg VA-Last/ FA-load, Mit ABE*	09/11>	12	VA 25 HA 40	VA 29274-1 VA HA 29274 HA
29274-2 ■	Q3 Quattro	Typ 8U/8U1, 4WD, ab / from 1131kg VA-Last/ FA-load, Mit ABE*	09/11>	12	VA 25 HA 40	VA 29274-2 VA HA 29274HA
28870-1 ■	Q3 Quattro	Typ 8U/8U1, 4WD, tiefe / low Version	09/11>	12	VA 40 HA 50	VA 28870 VA HA 28870 HA
28869-1 ■	Q3 Quattro	Typ 8U/8U1, nur / only 4WD, Höherlegung / Raising Kit	09/11>		VA (+) 30 HA (+) 15	VA 28869 VA HA 28869 HA
29001-1 ■	Q5 Quattro	Typ 8R, 2.0 FSI+TDI, 3,2 FSI, Mit ABE*	11/08>	12	40	VA 29001 VA HA 29001 HA
29001-2 ■	Q5 Quattro	Typ 8R, 3.0 TDI, Mit ABE*	11/08>	12	40	VA 29001 VA weiß HA 29001 HA
28732-1 ■	Q5 Quattro	Typ 8R, 4WD, tiefe / low Version	11/08>		VA 60 HA 50	VA 28732-1 VA HA 28732-1 HA
28710-1 ■	Q5 Quattro	Typ FY, 4WD, nur für Fzg. mit Sportfahrwerk, ohne adaptive Dämpferregelung / only cars with OE sport suspension, except for adaptive shocks	2017>		VA 55 HA 60	VA 28710-1 VA HA 28710-1 HA
28731-2 ■	Q5	Typ FY, alle mit Luftfederung / all with air suspension	2017>		35	ETS
29107-1 ■	Q7	Typ 4L/4L1, mit Stahlfederung / with steel springs	03/06>		35	VA 29107 VA HA 29107 HA
29244-2 ■	Q7	Typ 4L, mit Luftfederung / with air suspension ETS = elektronisches Tieferlegungssystem / electronic lowering system	03/06>		40	ETS
28731-1 ■	Q7	Typ 4M, mit Luftfederung / with air suspension ETS = elektronisches Tieferlegungssystem / electronic lowering system	2016>		30	ETS
28731-1 ■	Q8	Typ 4L, mit Luftfederung / with air-suspension ETS = elektronisches Tieferlegungssystem / electronic lowering system	2018>		30	ETS
29058-1 ■	R8 Coupé+Spyder	Typ 42, V8+V10, auch für Fzg. mit / also for cars with MRC (Magnetic Ride Control), ohne / except R8 GT/R8 GT Spyder	2007>	L	VA 15-20 HA 25-30	VA 29058-1 VA HA 29058-1 HA
28742-1 ■	R8 Coupé V10+V10 Plus	Typ 42, ohne adaptive Dämpfer / except for adaptive suspension (MRC)	2016>	L	20	VA 28742 VA HA 28742 HA
28742-2 ■	R8 Coupé V10+V10 Plus	Typ 42, für adaptives Dämpfersystem / for adaptive suspension (MRC)	2016>	L	20	VA 28742-2 VA HA 28742-2 HA
29969-1 ■	RS2 Avant	Typ P1, 4WD, Stationwagon RS2	94>96		30	VA 29969 VA HA 29969 HA
29100-1 ■	RS3 Sportback	Typ 8P, 4WD	2011>		VA 25 HA 20	VA 29100 VA HA 29100 HA
28810-3 ■	RS3 incl. RS3 Lim. / Sedan	Typ 8V, 4WD, nur für Fzg. mit / only for cars with MRC/Drive Select incl. Facelift 2017, Mit ABE*	2015>		VA 30 HA 20	VA 28810 VA HA 28810 HA rot
28810-3 ■	RS3	Typ 8V, 4WD, nur für Fzg. ohne / only for cars without MRC/Drive Select incl. Facelift 2017, Mit ABE*	2015>		VA 40 HA 30	VA 28810 VA HA 28810 HA rot
28870-1 ■	RSQ3 incl. RSQ3 Performance	Typ 8U+8U1, incl. adaptive Dämpferregelung / adaptive shock system	10/16>		VA 25 HA 30	VA 28870 VA HA 28870 HA
29477-3 ■	RS4 Quattro Avant/ SW	Typ B5 (8D), 4WD, ohne Gutachten / without approval	2000>		40	VA 29477 VA RS4 rot HA 29477 HA RS4 rot



Weitere Informationen und aktuelle Neuheiten im Internet unter: www.h-r.com / Further Information and latest news on: www.h-r.com

Technische Informationen siehe Seite 222 ff. / Technical Guidelines see page 222 ff. | VA = Front axle, HA = Rear axle | i.V. = in Vorbereitung / in development | 4WD = 4 wheel drive/4-motion/Allrad/Quattro/Syncro 2WD = 2 wheel drive/2 Rad angetrieben | Drehstäbe = torsion bars (original part) | ●-● Triple C siehe Seite 230/ ●-● Triple C see page 230 | * = nur gültig für Deutschland / only valid for Germany

■ Gewindefedern / Height Adjustable Springs ■ Federn / Sport Springs ■ Höherlegungsfedern / Raising Springs ■ Stabilisatoren / Anti-roll bars ■ Sport und Komfort Cup-Kits / Sport- and Comfort Suspensions ■ Twin-Tube Edelstahlgewindefahrwerke / Twin-Tube stainless steel coil overs ■ Monotube Gewindefahrwerke / Monotube coil overs ■ TRAK+ Spurverbreiterungen / TRAK+ Wheel Spacers

Federn / Sport Springs

Bestell-Nr. part no.	Fahrzeugtyp model/type	Ausführung model/chassis	Baujahr year	Hinweise notes	Tieferleg. ca. mm/ approx. lowering	Feder-Kennzeichnung spring marking
29312-2	RS4 Lim./ <i>Sedan</i> V8 4,2l FSI Quattro	Typ QB6, 4WD, incl. Sportfahrwerk Plus/Sportsuspension Plus Einbau nur in einer offiz. Audi-Fachwerkstatt! / <i>Installation only in a specialised offic. Audi Shop!</i> Mit ABE*	12/05>		20-25	VA 29312 VA weiß HA 29312 HA
29312-3	RS4 Cabrio/ <i>Convertible</i> V8 4,2l FSI Quattro	Typ QB6, 4WD, Bitte Einbau nur in einer offiz. Audi-Fachwerkstatt! / <i>Installation only in a specialised offic. Audi Shop!</i> Mit ABE*	06/06>		20-25	VA 29312 VA weiß HA 29312 HA weiß
29312-3	RS4 Quattro Avant/ <i>SW</i>	Typ QB6, incl. Sportfahrwerk Plus/Sportsuspension Plus V8 4,2l FSI Quattro, Einbau nur in einer offiz. Audi-Fachwerkstatt! / <i>Installation only in a specialised offic. Audi Shop!</i> Mit ABE*	06/06>		20-25	VA 29312VA weiß HA 29312HA weiß
29061-2	RS4 Avant	Typ B8	06/12>		VA 15-20 HA 15-20	VA 29061 VA HA 29061 HA weiß
29059-2	RS4 Avant	Typ B8, tiefe/ low Version, Mit ABE*	06/12>		VA 25-30 HA 25-30	VA 29059 VA HA 29059 HA weiß
28693-2	RS4 Avant	Typ B8 (B9), inkl. RS-Sportfahrwerk plus mit adaptiven Dämpfern (DRC)/ <i>incl. cars with RS-sport suspension and adaptive shocks (DRC)</i>	2017>		20	VA 28693-1 VA HA 28693-2 HA
29061-2	RS5 Coupé	Typ B8, Quattro, incl. DRC, Einbau nur in einer offiz. Audi-Fachwerkstatt! / <i>Installation only in a specialised offic. Audi Shop!</i> Mit ABE*	03/10>		15-20	VA 29061 VA HA 29061 HA weiß
29059-2	RS5 Coupé	Typ B8, Quattro, incl. DRC, Einbau nur in einer offiz. Audi-Fachwerkstatt! / <i>Installation only in a specialised offic. Audi Shop!</i> tiefe/ low Version, Mit ABE*	03/10>		25-30	VA 29059 VA HA 29059 HA weiß
29059-5	RS5 Cabrio/ <i>Convertible</i>	Typ B8, Quattro/4WD, ab/ <i>from</i> 1101kg VA-Last/ <i>FA-load</i>	2014>		30-35	VA 29059 VA HA 29059 HA 2x weiß
28693-1	RS5 Coupé	Typ B8 (B9), inkl. RS-Sportfahrwerk plus mit adaptiven Dämpfern (DRC)/ <i>incl. cars with RS-sport suspension and adaptive shocks (DRC)</i>	2017>		20	VA 28693-1 VA HA 28693-1 HA
29298-1	RS6 Lim.+ Avant/ <i>Sedan + SW</i>	Typ 4B, 4WD, Einbau nur in einer offiz. Audi-Fachwerkstatt! / <i>Installation only in a specialised offic. Audi Shop!</i>	09/02>		VA 35 HA 25	VA 29298 VA HA 29298 HA
29017-2	RS6 Lim./ <i>Sedan</i>	Typ 4F, Einbau nur in einer offiz. Audi-Fachwerkstatt! / <i>Installation only in a specialised offic. Audi Shop!</i>	03/08>		30	VA 29017 VA HA 29017 HA gelb
29017-1	RS6 Avant/ <i>SW</i>	Typ 4F, Einbau nur in einer offiz. Audi-Fachwerkstatt! / <i>Installation only in a specialised offic. Audi Shop!</i>	03/08>		30	VA 29017 VA HA 29017 HA
i.V.	RS6 Allroad					
28828-1	RS6 Avant/ <i>SW</i>	Typ 4G, ohne Luftfederung/ <i>except air suspension</i> , nur für Dynamikpaket/ <i>Dynamikpaket Plus/ only for Dynamic Package (Plus)</i>	2013>		20	VA 28828 VA HA 28828 HA
28951-1	RS6	Typ 4G 4WD, mit Luftfederung/ <i>with air suspension</i> ETS = elektronisches Tieferlegungssystem/ <i>electronic lowering system</i>	2010>		30	ETS
28828-1	RS7 Sportback	Typ 4G, 4WD, mit Dynamik Paket/ <i>with dynamic package</i>	2013>		VA 25-30 HA 20	VA 28828 VA HA 28828 HA
28806-1	S1 incl. Sportback	Typ 8X, 4WD	2014>		VA 25 HA 30	VA 28806 VA HA 28806HA
29909-1	S2 Avant/ <i>SW</i> Quattro	Typ B4 (8C), 4WD	91>		30	VA 29909 VA HA 29909 HA
29438-1	S3	Typ 8L, 4WD	99>		25	VA 29438 VA HA 29438 HA
29100-1	S3 Quattro+ S3 Sportback Quattro	Typ 8P, 4WD	11/06>		25	VA 29100 VA HA 29100 HA
28810-1	S3 incl. Lim./ <i>Sedan+</i> Sportback	Typ 8V, 4WD, mit/ <i>with</i> MRC+ Audi Drive Select, Mit ABE* incl. Facelift 2017	2014>		25	VA 28810 VA HA 28810 HA
28810-1	S3 incl. Lim./ <i>Sedan+</i> Sportback	Typ 8V, 4WD, ohne/ <i>without</i> MRC+ Audi Drive Select, Mit ABE* incl. Facelift 2017	2014>		15	VA 28810 VA HA 28810 HA
28810-2	S3 Cabrio/ <i>Convertible</i>	Typ 8V, 4WD, mit/ <i>with</i> MRC+ Audi Drive Select, Mit ABE* incl. Facelift 2017	2014>		40	VA 28810 VA HA 28810 HA weiß
28810-2	S3 Cabrio/ <i>Convertible</i>	Typ 8V, 4WD, ohne/ <i>except</i> MRC/ Audi Drive Select, Mit ABE* incl. Facelift 2017	2014>		30	VA 28810 VA HA 28810 HA weiß
29921-1	S4 4,2l Quattro Lim./ <i>Sedan+ Avant/ SW</i>	Typ C4, 4WD	88>97		35-40	VA 29921 VA HA 29921 HA
29828-1	S4 Lim./ <i>Sedan</i> Quattro	Typ C4, 4WD, nur S4 Turbo, nicht S4 V8/ <i>only S4 Turbo, not S4 V8</i>	12/90>	25	40	VA 29828 VA HA 29828 HA
29477-1	S4 Lim./ <i>Sedan</i> Quattro	Typ B5 (8D), 4WD	09/98>01	40	40	VA 29477 VA HA 29477 HA
29477-2	S4 Avant/ <i>SW</i> Quattro	Typ B5 (8D), 4WD	09/98>02	40	40	VA 29477 VA HA 29477 HA weiß
29312-2	S4 incl. Cabrio/ <i>Convertible</i>	Typ QB6, 4WD, ab/ <i>from</i> 1201kg VA-Last/ <i>FA-load</i> , Mit ABE*	03/2002>		30	VA 29312 VA weiß HA 29312 HA



Weitere Informationen und aktuelle Neuheiten im Internet unter: www.h-r.com / Further Information and latest news on: www.h-r.com

Technische Informationen siehe Seite 222 ff. / Technical Guidelines see page 222 ff. | VA = Front axle, HA = Rear axle | i.V. = in Vorbereitung / in development | 4WD = 4 wheel drive/ 4-motion/ Allrad/ Quattro/ Syncro
2WD = 2 wheel drive/ 2 Rad angetrieben | Drehstäbe = torsion bars (original part) | ①-③ Triple C siehe Seite 230/ ①-③ Triple C see page 230 | * = nur gültig für Deutschland / only valid for Germany

■ Gewindefedern/ Height Adjustable Springs ■ Federn/ Sport Springs ■ Höherlegungsfedern/ Raising Springs ■ Stabilisatoren/ Anti-roll bars ■ Sport und Komfort Cup-Kits/ Sport- and Comfort Suspensions
■ Twin-Tube Edelstahlgewindefahrwerke/ Twin-Tube stainless steel coil overs ■ Monotube Gewindefahrwerke/ Monotube coil overs ■ TRAK* Spurverbreiterungen/ TRAK* Wheel Spacers

Federn / Sport Springs

Bestell-Nr. part no.	Fahrzeugtyp model/type	Ausführung model/chassis	Baujahr year	Hinweise notes	Tieferleg. ca. mm/ approx. lowering	Feder-Kennzeichnung spring marking
29257-1	S4 Lim. + Avant Quattro Sedan + SW	Typ 8E (B6/B7), 4WD, incl. Faceliftmodell 04/05	04/03>		25-30	VA 29257 VA HA 29257 HA
29061-2	S4 Lim. + Avant Quattro Sedan + SW	Typ B8 (8K), 4WD, ab/ from 1.101kg VA-Last/ FA-load, Mit ABE*	2009>		30	VA 29061 VA HA 29061 HA weiß
29059-2	S4 Lim. + Avant Sedan + SW	Typ B8 (8K), 4WD, tiefe/ lowVersion, Mit ABE*	2009>		40	VA 29059 VA HA 29059 HA weiß
28757-5	S4 Avant/ SW Quattro	Typ B8/B9, 4WD, incl. elektr. Dämpferregelung/ electronic shocks (Audi Drive Select), Mit ABE*	2016>		25	VA 28757 VA rot HA 28757-5 HA
29061-1	S5 Coupé Quattro	Typ B8, 4WD, ab/ from 1.101kg VA-Last/ FA-load, Mit ABE* auch für Fzg. mit/ also for cars with DRC	06/07>		25	VA 29061 VA HA 29061 HA
29059-1	S5 Coupé Quattro	Typ B8, 4WD, ab/ from 1.101kg VA-Last/ FA-load, Mit ABE* auch für Fzg. mit/ also for cars with DRC, tiefe/ lowVersion	06/07>		35	VA 29059 VA HA 29059 HA
29061-2	S5 Sportback	Typ B8, 4WD, ab/ from 1.101kg VA-Last/ FA-load, Mit ABE*	04/09>		25	VA 29061 VA HA 29061 HA weiß
29059-2	S5 Sportback	Typ B8, 4WD, ab/ from 1.101kg VA-Last/ FA-load, tiefe/ lowVersion, Mit ABE*	04/09>		35	VA 29059 VA HA 29059 HA weiß
29061-2	S5 Cabrio/ Convertible	Typ B8, 4WD, ab/ from 1.101kg VA-Last/ FA-load, Mit ABE*	04/09>		30	VA 29061 VA HA 29061 HA weiß
28757-4	S5 Coupé	Typ B8 (B9), 4WD, incl. elektr. Dämpferregelung/ electronic shocks (Audi Drive Select), Mit ABE*	2016>		25	VA 28757 VA rot HA 28757 HA 2x rot
28757-5	S5 Sportback	Typ B8/B9, 4WD, incl. elektr. Dämpferregelung/ electronic shocks (Audi Drive Select), Mit ABE*	2016>		20	VA 28757 VA rot HA 28757-5 HA
28757-5	S5 Cabrio/ Convertible	Typ B8/B9, 4WD, incl. elektr. Dämpferregelung/ electronic shocks (Audi Drive Select), Mit ABE*	2016>		25	VA 28757 VA rot HA 28757-5 HA
29921-1	S6 4,2l Quattro Lim./ Sedan + Avant/ SW	Typ C4, 4WD	88>97		35-40	VA 29921 VA HA 29921 HA
29828-1	S6 Lim./ Sedan Quattro	Typ C4, 4WD, nur/ only S6 Turbo	12/90>	25	40	VA 29828 VA HA 29828 HA
29997-1	S6 Turbo	Typ C4 (4A5) S6 Turbo	06/94>98	25	25-30	VA 29997 VA weiß HA 29997 HA
29771-1	S6 Plus Quattro	Typ Q1, 4WD, SW + Sedan Stufenheck/ Schrägheck/ Hatchback/ Notchback (Lim. + Avant)	06/94>		30	VA 29771 VA HA 29771 HA
29797-2	S6 Lim./ Sedan Quattro	Typ 4B (C5), 4WD, ab/ from 1116kg VA-Last/ FA-load	06/97>04		40	VA 29797 VA weiß HA 29797 HA
29798-2	S6 Avant/ SW Quattro	Typ 4B (C5), 4WD, ab/ from 1116kg VA-Last/ FA-load	03/98>05		40	VA 29798 VA weiß HA 29798 HA
29200-2	S6 Lim./ Sedan V105,2l Quattro	Typ 4F (C6), 4WD, Die Mindesthöhen der Beleuchtungseinrichtungen sind zu beachten/ <i>Special notice is to be taken of the minimum height of the lighting equipment.</i> Mit ABE*	07/06>		VA 25 HA 15	VA 29200-2 VA HA 29200 HA
29200-4	S6 Avant/ SW V105,2l Quattro	Typ 4F (C6), 4WD, Die Mindesthöhen der Beleuchtungseinrichtungen sind zu beachten/ <i>Special notice is to be taken of the minimum height of the lighting equipment.</i> Mit ABE*	07/06>		VA 25 HA 15	VA 29200-2 VA HA 29200 HA weiß
i.V.	S6					
i.V.	S7					
29244-3	S8 alle/ all	Typ 4E, alle mit Luftfederung/ all with air suspension ETS = elektronisches Tieferlegungssystem/ electronic lowering system	2002>		35	ETS
i.V.	SQ2					
29001-3	SQ5 + SQ5 Plus	Typ 8R1, TDI, 4WD	2013>	12	VA 25 HA 20	VA 29001 VA weiß HA 29001 HA gelb
28732-1	SQ5 + SQ5 Plus	Typ 8R1, 4WD	2013>		VA 45 HA 35	VA 28732-1 VA HA 28732-1 HA
28710-1	SQ5	Typ FY, 4WD, nur Fzg. mit adaptiver Dämpferregelung + Sportfahrwerk, ohne Luftfederung/ only cars with adaptive shocks + sport suspension, not for air suspension	2017>		VA 35 HA 30	VA 28710-1 VA HA 28710-1 HA
28731-2	SQ5	Typ FY, alle mit Luftfederung/ all with air suspension	2017>		35	ETS
28731-1	SQ7	Typ 4E, alle mit Luftfederung/ all with air suspension ETS = elektronisches Tieferlegungssystem/ electronic lowering system	2016>		35	ETS



Weitere Informationen und aktuelle Neuheiten im Internet unter: www.h-r.com / Further Information and latest news on: www.h-r.com

Technische Informationen siehe Seite 222 ff. / Technical Guidelines see page 222 ff. | VA = Front axle, HA = Rear axle | i.V. = in Vorbereitung / in development | 4WD = 4 wheel drive / 4-motion / Allrad / Quattro / Syncro
2WD = 2 wheel drive / 2 Rad angetrieben | Drehstäbe = torsion bars (original part) | ●-● Triple C siehe Seite 230 / ●-● Triple C see page 230 | * = nur gültig für Deutschland / only valid for Germany

■ Gewindefedern / Height Adjustable Springs ■ Federn / Sport Springs ■ Höherlegungsfedern / Raising Springs ■ Stabilisatoren / Anti-roll bars ■ Sport und Komfort Cup-Kits / Sport- and Comfort Suspensions
■ Twin-Tube Edeltahlgewindefahrwerke / Twin-Tube stainless steel coil overs ■ Monotube Gewindefahrwerke / Monotube coil overs ■ TRAK+ Spurverbreiterungen / TRAK+ Wheel Spacers

Federn / Sport Springs

Bestell-Nr. part no.	Fahrzeugtyp model/type	Ausführung model/chassis	Baujahr year	Hinweise notes	Tieferleg. ca. mm/ approx. lowering	Feder-Kennzeichnung spring marking
29453-1 ■ ■ ■	TT	Typ 8N, 2WD, incl. Fzg. mit ESP / incl. Cars with ESP	11/98>	12	35	VA 29453 VA HA 29453 HA
29453-2 ■ ■ ■	TT Roadster	Typ 8N, 2WD, incl. Fzg. mit ESP / incl. Cars with ESP	2000>	12	35	VA 29453-2 VA HA 29453-2 HA
29438-1 ■ ■ ■	TT/TTS Coupé + Roadster / Convertible Quattro	Typ 8N, 4WD, incl. V6 3.2l, Allrad incl. Fzg. mit ESP / incl. Cars with ESP	99>	12	25	VA 29438 VA HA 29438 HA
29438-2 ■ ■ ■	TT/TTS Coupé + Roadster / Convertible Quattro	Typ 8N, 4WD, incl. V6 3.2l, Allrad incl. Fzg. mit ESP / incl. Cars with ESP tiefe / low Version	99>	12	VA 35 HA 25	VA 29438 VA gelb HA 29438 HA
29102-1 ■ ■ ■	TT Coupé	Typ 8J, 2WD, auch für Fzg. mit MRC (Magnetic Ride Control) / also for cars with MRC, Mit ABE*	04/06>	12	30	VA 29102 VA HA 29102 HA
29102-2 ■ ■ ■	TT Coupé Quattro + TT Cabrio / Convertible 2WD+4WD	Typ 8J, 4WD, auch für Fzg. mit MRC (Magnetic Ride Control) / also for cars with MRC, Mit ABE*	04/06>	12	30	VA 29102 VA HA 29102 HA weiß
29102-2 ■ ■ ■	TTS+TT-RS, Coupé + Roadster / Convertible	Typ 8J, 2WD+4WD, auch für Fzg. mit MRC (Magnetic Ride Control) / also for cars with MRC, Mit ABE*	01/07>	12	20-25	VA 29102 VA HA 29102 HA weiß
28789-1 ■ ■ ■	TT Coupé	Typ 8J (8S/FV), Quattro/4WD, auch für / also for MRC, Mit ABE*	2014>	12	25	VA 28789 VA HA 28789 HA
28789-2 ■ ■ ■	TT Coupé	Typ 8J (8S/FV), 2WD, auch für / also for MRC, Mit ABE*	2014>	12	25	VA 28789 VA HA 28789 HA gelb
28789-4 ■ ■ ■	TT Roadster	Typ 8J (8S/FV), 2WD, auch für / also for MRC/S-Line, Mit ABE*	2014>	12	25	VA 28789 VA weiß HA 28789 HA weiß
28789-3 ■ ■ ■	TT Roadster Quattro	Typ 8J (8S/FV), 4WD, auch für Fzg. mit / also for cars with MRC/S-Line, Mit ABE*	2014>	12	30	VA 28789 VA weiß HA 28789 HA
28789-3 ■ ■ ■	TTS Roadster + Coupé Quattro	Typ 8J (8S/FV), auch für Fzg. mit / also for cars with MRC/S-Line	2014>	12	VA 30 HA 20	VA 28789 VA weiß HA 28789 HA
28728-1 ■ ■ ■	TT-RS Roadster + Coupé Quattro	Typ 8J1 (8S, FV), 4WD, incl. MRC, Mit ABE*	2016>		VA 25 HA 20	VA 28728 VA HA 28728 HA
29921-1 ■ ■ ■ ■ ■	V8 Quattro Lim./ Sedan+Avant/SW	Typ D11 (C4), 4WD, auch für Fzg. mit Niveauregulierung / also for cars with self-levelling	88>97	12	35-40	VA 29921 VA HA 29921 HA



Weitere Informationen und aktuelle Neuheiten im Internet unter: www.h-r.com / Further Information and latest news on: www.h-r.com
 Technische Informationen siehe Seite 222 ff. / Technical Guidelines see page 222 ff. | VA = Front axle, HA = Rear axle | i.V. = in Vorbereitung / in development | 4WD = 4 wheel drive / 4-motion / Allrad / Quattro / Syncro
 2WD = 2 wheel drive / 2 Rad angetrieben | Drehstäbe = torsion bars (original part) | ①-② Triple C siehe Seite 230 / ①-② Triple C see page 230 | * = nur gültig für Deutschland / only valid for Germany
 ■ Gewindefedern / Height Adjustable Springs ■ Federn / Sport Springs ■ Höherlegungsfedern / Raising Springs ■ Stabilisatoren / Anti-roll bars ■ Sport und Komfort Cup-Kits / Sport- and Comfort Suspensions
 ■ Twin-Tube Edelstahlgewindefahrwerke / Twin-Tube stainless steel coil overs ■ Monotube Gewindefahrwerke / Monotube coil overs ■ TRAK* Spurverbreiterungen / TRAK* Wheel Spacers

Sportfedern / Sport Springs

Federn / Sport Springs

Bestell-Nr. part no.	Fahrzeugtyp model/type	Ausführung model/chassis	Baujahr year	Hinweise notes	Tieferleg. ca. mm/ approx. lowering	Feder-Kennzeichnung spring marking
28731-1	Bentayga	mit Luftfederung/ <i>with air-suspension</i> Export, ohne Gutachten/ <i>without approval</i> ETS = elektronisches Tieferlegungssystem/ <i>electronic lowering system.</i>	2018>		30	ETS
29244-3	Continental GT incl. Flying Spur	Typ 3W, ohne Cabrio/ <i>except Convertible</i> , incl. Modell 2012 Fzg. mit Luftfederung/ <i>cars with air suspension</i> ETS = elektronisches Tieferlegungssystem/ <i>electronic lowering system.</i>	2003>10		30	ETS
29244-2	Continental GT Cabrio/ <i>Convertible</i>	Typ 3W, incl. Modell 2012, Fzg. mit Luftfederung/ <i>cars with air suspension</i> ETS = elektronisches Tieferlegungssystem/ <i>electronic lowering system.</i>	12/06>10		30	ETS
i.V.		Continental GT				
i.V.		Flying Spur				

BMW

29187-1	1er (E81 + E87 + E82 + E88) Lim./ <i>Sedan</i> + Coupé + Cabrio/ <i>Convertible</i>	Typ 187, 182, 1K2, 1K4, 1C, alle/ <i>all</i> , Mit ABE*	09/04>		VA 40-50 HA 25-30	VA 29187 VA HA 29187 HA
29183-1	1er (E81 + E87 + E82 + E88) Lim./ <i>Sedan</i> + Coupé + Cabrio/ <i>Convertible</i>	Typ 187, 182, 1K2, 1K4, 1C, bis/ <i>up to</i> 910kg VA-Last/ <i>FA-load</i> tiefe/ low Version	09/04>		VA 60 HA 40	VA 29183 VA HA 29183 HA
29183-2	1er (E81 + E87 + E82 + E88) Lim./ <i>Sedan</i> + Coupé + Cabrio/ <i>Convertible</i>	Typ 187, 182, 1K2, 1K4, 1C, ab/ <i>from</i> 911kg VA-Last/ <i>FA-load</i> tiefe/ low Version	09/04>		VA 60 HA 40	VA 29183 VA weiß HA 29183 HA
28910-1	1er M-Coupé (E82)	Typ M-V	05/2011>12		VA 30 HA 15	VA 28910 VA HA 28910 HA
28896-1	1er (F20 + F21) Lim./ <i>Sedan</i>	Typ 1K2, 1K4 Modell 2012, ohne/ <i>without</i> 118d xDrive + 120d xDrive, Mit ABE* auch für Fzg. mit/ <i>also for cars with</i> Adaptive Drive	10/11>		35	VA 28896 VA HA 28896 HA
28896-2	1er (F20 + F21) Lim./ <i>Sedan</i>	Typ 1K2, 1K4, Modell 2012, nur für/ <i>only for</i> 118d xDrive + 120d xDrive, Mit ABE* auch für Fzg. mit/ <i>also for cars with</i> Adaptive Drive	10/11>		35	VA 28896 VA weiß HA 28896 HA
28891-1	1er (F20 + F21) Lim./ <i>Sedan</i>	Typ 1K2, 1K4, 2WD, tiefe/ low Version , Modell 2012 auch für Fzg. mit/ <i>also for cars with</i> Adaptive Drive	10/11>		45-50	VA 28891 VA HA 28891 HA
28891-2	1er (F20 + F21) Lim./ <i>Sedan</i>	Typ 1K2, 1K4, 4WD, tiefe/ low Version , Modell 2012, nur für/ <i>only for</i> 120d xDrive, auch für Fzg. mit/ <i>also for cars with</i> Adaptive Drive	10/11>		45-50	VA 28891 VA weiß HA 28891 HA
28835-1	M135i (F20/F21)	Typ 1K2 + 1K4, 2WD + 4WD, auch für Fzg. mit/ <i>also for cars with</i> Adaptive Drive	11/12>		25	VA 28835 VA HA 28835 HA
28835-1	M140i (F20/F21)	Typ 1K2 + 1K4, 2WD + M140i xDrive/4WD, incl. Adaptive Drive	2016>		25	VA 28835 VA HA 28835 HA
28896-1	2er (F22)	Typ 1C, auch für Fzg./ <i>also for cars with</i> Adaptive Drive, Mit ABE*	10/11>		30	VA 28896 VA HA 28896 HA
28896-2	2er (F22) M235i + M240i 2WD	Typ 1C, 2WD, auch für Fzg. mit/ <i>also for cars with</i> Adaptive Drive, Mit ABE*	03/14>		15	VA 28896 VA weiß HA 28896 HA
28891-2	2er (F22/F23) M235i + M240i + M240i Cabrio/ <i>Convertible</i>	Typ 1C, 2WD, auch für Fzg. mit/ <i>also for cars with</i> Adaptive Drive	03/14>		25	VA 28891 VA weiß HA 28891 HA
28896-3	2er (F22) M235i xDrive + M240i xDrive	Typ 1C, 4WD, auch für Fzg. mit/ <i>also for cars with</i> Adaptive Drive, Mit ABE*	11/13>		20-25	VA 28896 VA weiß HA 28896 HA gelb
28896-2	2er (F23) Cabrio/ <i>Convertible</i>	Typ 1C, 2WD, auch für Fzg. mit/ <i>also for cars with</i> Adaptive Drive, Mit ABE*	11/2013>		30	VA 28896 VA weiß HA 28896 HA
28891-2	2er (F23) M235i Cabrio/ <i>Convertible</i> + M240i Cabrio/ <i>Convertible</i>	Typ 1C, 2WD, auch für Fzg. mit/ <i>also for cars with</i> Adaptive Drive	2015>		25	VA 28891 VA weiß HA 28891 HA
28790-1	2er Active Tourer (F45)	Typ UKL-L, F2AT, ab/ <i>from</i> 1061kg VA-Last/ <i>FA-load</i> , incl. Adaptive Drive, incl. Facelift, Mit ABE*	2014>		30	VA 28790 VA HA 28790 HA
28790-2	2er Active Tourer (F45)	Typ UKL-L, F2AT, bis/ <i>up to</i> 1061kg VA-Last/ <i>FA-load</i> , incl. Adaptive Drive, incl. Facelift, Mit ABE*	2014>		30	VA 28790 VA gelb HA 28790 HA
28790-3	2er Gran Tourer (F46)	Typ UKL-L, F2GT, 2WD, ab/ <i>from</i> 1061kg VA-Last/ <i>FA-load</i> , incl. Adaptive Drive, Mit ABE*	2014>		30	VA 28790 VA HA 28790 VA weiß
28790-4	2er Gran Tourer (F46)	Typ UKL-L, F2GT, 2WD, bis/ <i>up to</i> 1060kg VA-Last/ <i>FA-load</i> , incl. Adaptive Drive, Mit ABE*	2014>		30	VA 28790 VA gelb HA 28790 VA weiß
i.V.	2er/2-series					



Weitere Informationen und aktuelle Neuheiten im Internet unter: www.h-r.com / Further information and latest news on: www.h-r.com

Technische Informationen siehe Seite 222 ff. / Technical Guidelines see page 222 ff. | VA = Front axle, HA = Rear axle | i.V. = in Vorbereitung / in development | 4WD = 4 wheel drive/4-motion/Allrad/Quattro/Syncro
2WD = 2 wheel drive/2 Rad angetrieben | Drehstäbe = torsion bars (original part) | Triple C siehe Seite 230/ Triple C see page 230 | * = nur gültig für Deutschland/ only valid for Germany

Gewindefedern/ *Height Adjustable Springs* Federn/ *Sport Springs* Höherlegungsfedern/ *Raising Springs* Stabilisatoren/ *Anti-roll bars* Sport und Komfort Cup-Kits/ *Sport- and Comfort Suspensions*
 Twin-Tube Edeltahlgewindefederwerke/ *Twin-Tube stainless steel coil overs* Monotube Gewindefederwerke/ *Monotube coil overs* TRAK* Spurverbreiterungen/ *TRAK* Wheel Spacers*

Federn / Sport Springs

Bestell-Nr. part no.	Fahrzeugtyp model/type	Ausführung model/chassis	Baujahr year	Hinweise notes	Tieferleg. ca. mm/ approx. lowering	Feder-Kennzeichnung spring marking
28802-5	M2 Coupé (F87) incl. Competition	Typ M3, incl. adaptivem Fahrwerk / <i>adaptive suspension</i> , Mit ABE*	2014>		VA 30 HA 20	VA 28802 VA weiß HA 28802 HA
50401	2002 (E10)	Export, ohne Gutachten / <i>without approval</i>	1966-1976		30	VA 50401F HA 50401R
29531-1	3er (E21)	Typ 3, 4-+6-Zyl.	>10/82		35	VA 03/1 BMW VA HA 03/2 BMW HA
29663-1	3er (E30) 3/1	Typ 3/1, 2WD, 4-Zyl.	11/82>90	12	35	VA BMW 3/1 VA HA BMW 3/1 HA
29664-1	3er (E30) 3/1	Typ 3/1, 2WD, 6-Zyl.	11/82>90	12	35	VA BMW 3/1 VA weiß HA BMW 3/1 HA
29628-1	3er (E30) Lim./Sedan Allrad	Typ 3/A, 4WD (325 iX)	01/86>	25	50	VA 19.01 BMW weiß HA 19.03 BMW/Allrad
29729-1	3er (E30) Touring/SW	Typ 3/1, 2WD, 4-Zyl.	87>95	25	30	VA 29684 VA gelb HA 29684 HA
29684-1	3er (E30) Touring/SW	Typ 3/1, 2WD, 6-Zyl.	87>95	25	30	VA 29684 VA weiß HA 29684 HA
29818-1	3er (E30) Cabrio/ Convertible	Typ 3/R 4-Zyl.	01/86>93	25	30	VA 19.01 BMW gelb HA 19.03 BMW 2 x weiß
29633-1	3er (E30) Cabrio/ Convertible	Typ 3/R 6-Zyl.	01/86>93	25	30	VA 19.01 BMW weiß HA 19.03 BMW 2 x weiß
29970-1	3er (E36) Compact	Typ 3C,3C/G, 4-+6-Zyl., Sportabstimmung/ <i>sport</i>	04/94>01	12,63	VA 35 HA 15	VA 29970 VA HA 29970 HA
29970-2	3er (E36) Compact	Typ 3C,3C/G, 4-+6-Zyl., Sportabstimmung/ <i>sport</i>	04/94>01	10,12,63	VA 35	VA 29970 VA HA Serie
29971-1	3er (E36) Compact	Typ 3C,3C/G, 4-+6-Zyl., Komfortabstimmung/ <i>comfort</i>	04/94>01	12,63	VA 35 HA 15	VA 29971 VA HA 29971 HA
29971-2	3er (E36) Compact	Typ 3C,3C/G, 4-+6-Zyl., Komfortabstimmung/ <i>comfort</i>	04/94>01	10,12,63	VA 35	VA 29971 VA HA Serie
29593-1	3er (E36) Compact	Typ 3C,3C/G, 4-+6-Zyl., tiefe / low Version	04/94>01	12,63	VA 60 HA 30	VA 29593 VA HA 29593 HA
29825-1	3er (E36) Lim./Sedan+ Coupé	Typ 3C, 3B, 3/C, 3/B, 4-Zyl.	12/90>98	12,63	VA 40 HA 15	VA 29825 VA HA 29825 HA
60825-1	3er (E36) Lim./Sedan+ Coupé	Typ 3C, 3B, 3/C, 3/B, 4-Zyl. ABE-Nr. F547, F920, Mit ABE*	12/90>98	12,27	VA 40 HA 15	VA 29825 VA HA 29825 HA
29824-1	3er (E36) Lim./Sedan+ Coupé	Typ 3C, 3B, 3/C, 3/B, 6-Zyl.	12/90>06/92	12,63	VA 40 HA 15	VA 29824 VA rot HA 29824 HA
60824-1	3er (E36) Lim./Sedan+ Coupé	Typ 3C, 3B, 3/C, 3/B, 6-Zyl. ABE-Nr. F547, F920, ohne / <i>except 328i</i> , Mit ABE*	12/90>06/92	12,27	VA 40 HA 15	VA 29824 VA HA 29824 HA
29824-2	3er (E36) Lim./Sedan+ Coupé	Typ 3C, 3B, 3/C, 3/B, 6-Zyl.	22.06.92>98	12,63	VA 40 HA 15	VA 29824 VA ab Bj. 22.06.92 HA 29824 HA
60824-2	3er (E36) Lim./Sedan+ Coupé	Typ 3C, 3B, 3/C, 3/B, 6-Zyl. ABE-Nr. F547, F920, ohne / <i>except 328i</i> , Mit ABE*	22.06.92>98	12,27	VA 40 HA 15	VA 29824 VA ab Bj. 22.06.92 HA 29824 HA
29596-1	3er (E36) Lim./Sedan+ Coupé	Typ 3C, 3B, 3/C, 3/B, 4-Zyl., tiefe / low Version	12/90>98	12,40,63	VA 60 HA 30	VA 29596-1 VA HA 29596 HA
29596-2	3er (E36) Lim./Sedan+ Coupé	Typ 3C, 3B, 3/C, 3/B, 6-Zyl., tiefe / low Version	22.06.92>98	12,40,63	VA 60 HA 30	VA 29596-2 VA HA 29596 HA
29929-2	3er (E36) Cabrio/ Convertible	Typ 3/B, 4-Zyl.	05/93>01	12,63	VA 40 HA 10	VA 29929 VA gelb HA 29929 HA
29929-1	3er (E36) Cabrio/ Convertible	Typ 3/B, 6-Zyl.	05/93>01	12,63	VA 40 HA 10	VA 29929 VA HA 29929 HA
29722-1	3er (E36) Touring/SW	Typ 3/C, 316i, 318i	04/95>01	12,63	VA 35 HA 20	VA 29722-1 VA HA 29722 HA
29722-2	3er (E36) Touring/SW	Typ 3/C, 318 tds, 320i, 323i, 325tds, 328i	04/95>01	12,63	VA 35 HA 20	VA 29722-2 VA HA 29722 HA
29910-1	M3 (E36)	Typ M3, 210 kW	03/93>96	63	VA 40 HA 10	VA 29910 VA HA 29910 HA
29910-2	M3 (E36)	Typ M3B, 236 kW	04/96>00	63	VA 40 HA 10	VA 29910 VA + 236 kW HA 29910 HA
29485-1	3er (E46) Lim. + Cabrio Sedan + Convertible	Typ 346L + R., 2WD, 316-330i, incl. Diesel, Mit ABE*	03/98>	12,63	VA 35 HA 20	VA 29485 VA HA 29485 HA
29485-2	3er (E46) Lim. + Cabrio Sedan + Convertible	Typ 346L + R., 2WD, 316-330i, incl. Diesel	03/98>	10,12,63	VA 35	VA 29485 VA HA Serie



Weitere Informationen und aktuelle Neuheiten im Internet unter: www.h-r.com / Further Information and latest news on: www.h-r.com

Technische Informationen siehe Seite 222 ff. / Technical Guidelines see page 222 ff. | VA = Front axle, HA = Rear axle | i.V. = in Vorbereitung / in development | 4WD = 4 wheel drive / 4-motion / Allrad / Quattro / Syncro
2WD = 2 wheel drive / 2 Rad angetrieben | Drehstäbe = torsion bars (original part) | ①-② Triple C siehe Seite 230 / ①-② Triple C see page 230 | * = nur gültig für Deutschland / only valid for Germany

■ Gewindefedern / Height Adjustable Springs
 ■ Federn / Sport Springs
 ■ Höherlegungsfedern / Raising Springs
 ■ Stabilisatoren / Anti-roll bars
 ■ Sport und Komfort Cup-Kits / Sport- and Comfort Suspensions
 ■ Twin-Tube Edelstahlgewindefahrwerke / Twin-Tube stainless steel coil overs
 ■ Monotube Gewindefahrwerke / Monotube coil overs
 ■ TRAK* Spurverbreiterungen / TRAK* Wheel Spacers

Federn / Sport Springs

Bestell-Nr. part no.	Fahrzeugtyp model/type	Ausführung model/chassis	Baujahr year	Hinweise notes	Tieferleg. ca. mm/ approx. lowering	Feder-Kennzeichnung spring marking
29484-1	3er (E46) Lim. + Cabrio Sedan + Convertible	Typ 346L + R., 2WD, 316-328i, incl. Diesel + 330i, ohne / except 330d tiefe / low Version	03/98>	12,63	VA 55 HA 35	VA 29484 VA HA 29484 HA
29484-1	3er (E46) Coupé	Typ 346C, 2WD, 316-328i, incl. Diesel + 330ci, ohne / except 330d alle Fzg. mit M-Technik / all cars with M-Technic	99>	63	VA 35 HA 10	VA 29484 VA HA 29484 HA
29484-1	3er (E46) Compact	Typ 346K, 2WD, 316Ti, 318Ti, 318 TD, 320TD, 325Ti alle Fzg. mit M-Technik / all cars with M-Technic	2001>	63	VA 35 HA 10	VA 29484 VA HA 29484 HA
29419-1	3er (E46) Touring / SW	Typ 346L, 2WD, 316-328 incl. Diesel + 330i	09/99>	12,63	VA 35 HA 20	VA 29419 VA HA 29419 HA
29419-2	3er (E46) Touring / SW	Typ 346L, 2WD, 330D	09/99>	12,63	VA 35 HA 20	VA 29419 VA weiß HA 29419 HA
29419-3	3er (E46) Touring / SW	Typ 346L, 2WD, 316-328 incl. Diesel + 330i	09/99>	10,12,63	VA 30-35	VA 29419 VA HA Serie
29419-4	3er (E46) Touring / SW	Typ 346L, 2WD, 330D	09/99>	10,12,63	VA 30-35	VA 29419 VA weiß HA Serie
29383-1	3er (E46) Lim. / Sedan Allrad	Typ 346X, 4WD, 325Xi, 330Xi, 330XD	06/00>	63	30	VA 29383 VA HA 29383 HA
29383-2	3er (E46) Touring / SW Allrad	Typ 346X, 4WD, 325Xi, 330Xi, 330XD	06/00>	63	30	VA 29383 VA HA 29383 HA weiß
29364-1	M3 (E46) incl. M3 Cabrio / Convertible	Typ M346	2000>	63	VA 30 HA 20	VA 29364 VA HA 29364 HA
29187-1	3er (E90) Lim. / Sedan	Typ 390L/3L, 2WD, 316i, 316d, 318i, 318d, 320i, 320si, 320d, 325i, 330i, 335i, 330d Mit ABE*	03/05>	12	VA 35 HA 20	VA 29187 VA HA 29187 HA
29187-5	3er (E90) Lim. / Sedan	Typ 390L/3L, 2WD, nur / only 335d, Mit ABE*	03/05>	12	VA 40 HA 20	VA 29187 VA 2 x weiß HA 29187 HA
29183-1	3er (E90) Lim. / Sedan	Typ 390L/3L, 2WD, bis / up to 910kg VA-Last / FA-load tiefe / low Version	03/05>	12	VA 45 HA 30	VA 29183 VA HA 29183 HA
29183-2	3er (E90) Lim. / Sedan	Typ 390L/3L, 2WD, ab / from 911kg VA-Last / FA-load tiefe / low Version	03/05>	12	VA 45 HA 30	VA 29183 VA weiß HA 29183 HA
29187-3	3er (E90) Lim. / Sedan XDrive	Typ 390X/3L, 4WD, Mit ABE*	11/05>	12	VA 35 HA 20	VA 29187 VA weiß HA 29187 HA
29187-2	3er (E91) Touring / SW	Typ 390L/3K, 2WD, ohne / without 335d, Mit ABE*	08/05>	12	VA 35 HA 20	VA 29187 VA HA 29187 HA weiß
29187-6	3er (E91) Touring / SW	Typ 390L/3K, 2WD, nur / only 335d, Mit ABE*	11/05>	12	VA 40 HA 20	VA 29187 VA 2 x weiß HA 29187 HA weiß
29187-4	3er (E91) Touring / SW XDrive	Typ 390X/3K, 4WD, Mit ABE*	11/05>	12	VA 35 HA 20	VA 29187 VA weiß HA 29187 HA weiß
29187-1	3er (E92) Coupé	Typ 392C/3C, 2WD, ohne / without 335d, Mit ABE*	09/06>	12	VA 50 HA 25	VA 29187 VA HA 29187 HA
29187-5	3er (E92) Coupé	Typ 392C/3C, 2WD, nur / only 335d, Mit ABE*	09/06>	12	VA 40 HA 20	VA 29187 VA 2 x weiß HA 29187 HA
29183-1	3er (E92) Coupé	Typ 392C/3C, 2WD, bis / up to 910kg VA-Last / FA-load tiefe / low Version	09/06>	12	VA 60 HA 40	VA 29183 VA HA 29183 HA
29183-2	3er (E92) Coupé	Typ 392C/3C, 2WD, ab / from 911kg VA-Last / FA-load tiefe / low Version	09/06>	12	VA 60 HA 40	VA 29183 VA weiß HA 29183 HA
29187-4	3er (E92) Coupé XDrive	Typ 392X/3C, 4WD, Mit ABE*	09/06>	12	VA 25 HA 10	VA 29187 VA weiß HA 29187 HA weiß
29053-1	M3 Coupé (E92) M3 Lim. / Sedan (E90)	Typ M390/M3, incl. EDC	09/07> 2008>		VA 25 HA 15	VA 29053 VA HA 29053 HA
29187-2	3er (E93) Cabrio/ Convertible	Typ 392C/3C, 2WD, ohne / without 335d, Mit ABE*	03/07>	12	VA 40 HA 20	VA 29187 VA HA 29187 HA weiß
29187-6	3er (E93) Cabrio/ Convertible	Typ 392C/3C, 2WD, nur / only 335d, Mit ABE*	03/07>	12	VA 40 HA 20	VA 29187 VA 2 x weiß HA 29187 HA weiß
29053-2	M3 Cabrio / Convertible (E93)	Typ M390/M3, incl. EDC	2008>		VA 25 HA 15	VA 29053 VA VA 29053 HA weiß
28878-1	3er (F30) Lim. / Sedan	Typ 3L, bis / up to 965kg VA-Last / FA-load, Mit ABE* incl. Facelift 2015	2012>	12	30	VA 28878 VA HA 28878 HA
28878-2	3er (F30) Lim. / Sedan	Typ 3L, ab / from 966kg VA-Last / FA-load, Mit ABE* incl. Facelift 2015	2012>	12	30	VA 28878 VA weiß HA 28878 HA
28877-1	3er (F30) Lim. / Sedan	Typ 3L, bis / up to 920kg VA-Last / FA-load, Mit ABE* tiefe / low Version , incl. Facelift 2015	2012>	12	40-45	VA 28877 VA HA 28877 HA
28877-2	3er (F30) Lim. / Sedan	Typ 3L, ab / from 921kg VA-Last / FA-load, Mit ABE* tiefe / low Version , incl. Facelift 2015	2012>	12	40-45	VA 28877 VA weiß HA 28877 HA



Weitere Informationen und aktuelle Neuheiten im Internet unter: www.h-r.com / Further Information and latest news on: www.h-r.com

Technische Informationen siehe Seite 222 ff. / Technical Guidelines see page 222 ff. | VA = Front axle, HA = Rear axle | i.V. = in Vorbereitung / in development | 4WD = 4 wheel drive / 4-motion / Allrad / Quattro / Syncro
2WD = 2 wheel drive / 2 Rad angetrieben | Drehstäbe = torsion bars (original part) | ●-● Triple C siehe Seite 230 / ●-● Triple C see page 230 | * = nur gültig für Deutschland / only valid for Germany

■ Gewindefedern / Height Adjustable Springs ■ Federn / Sport Springs ■ Höherlegungsfedern / Raising Springs ■ Stabilisatoren / Anti-roll bars ■ Sport und Komfort Cup-Kits / Sport- and Comfort Suspensions
■ Twin-Tube Edeltahlgewindefahrwerke / Twin-Tube stainless steel coil overs ■ Monotube Gewindefahrwerke / Monotube coil overs ■ TRAK* Spurverbreiterungen / TRAK* Wheel Spacers

Federn / Sport Springs

Bestell-Nr. part no.	Fahrzeugtyp model/type	Ausführung model/chassis	Baujahr year	Hinweise notes	Tieferleg. ca. mm/ approx. lowering	Feder-Kennzeichnung spring marking
28832-1	3er (F30) Lim./Sedan xDrive/4WD	Typ 3L, 4WD, incl. Adaptive Drive	2013>	12	40	VA 28832 VA HA 28832 HA
28878-3	3er (F31) Touring/SW	Typ 3K, 2WD, bis/ up to 965kg VA-Last/ FA-load, Mit ABE* incl. Facelift 2015	09/12>	12	20-25	VA 28878 VA HA 28878 HA weiß
28878-4	3er (F31) Touring/SW	Typ 3K, 2WD, ab/ from 966kg VA-Last/ FA-load, Mit ABE* incl. Facelift 2015	09/12>	12	20-25	VA 28878 VA weiß HA 28878 HA weiß
28877-3	3er (F31) Touring/SW	Typ 3K, 2WD, bis/ up to 920kg VA-Last/ FA-load, incl. Adaptive Drive tiefe/low Version , incl. Facelift 2015, Mit ABE*	09/12>	12	35-40	VA 28877 VA HA 28877 HA weiß
28877-4	3er (F31) Touring/SW	Typ 3K, 2WD, ab/ from 921kg VA-Last/ FA-load, incl. Adaptive Drive tiefe/low Version , incl. Facelift 2015, Mit ABE*	09/12>	12	35-40	VA 28877 VA weiß HA 28877 HA weiß
28832-2	3er (F31) Touring/SW xDrive/4WD	Typ 3K, 4WD, incl. Adaptive Drive	2013>	12	VA 45 HA 30	VA 28832 VA HA 28832 HA weiß
28878-3	3er GT (F34)	Typ 3-V, 2WD, nur/ only 2WD, bis/ up to 965kg VA-Last/ FA-load, Mit ABE*	2013>		30	VA 28878 VA HA 28878 HA weiß
28878-4	3er GT (F34)	Typ 3-V, 2WD, nur/ only 2WD, ab/ from 966kg VA-Last/ FA-load, Mit ABE*	2013>		30	VA 28878 VA weiß HA 28878 HA weiß
28832-2	3er GT (F34) xDrive	Typ 3-V, 4WD, auch für Fzg./ also for cars with Adaptive Drive	06/2013>	12	VA 55 HA 35	VA 28832 VA HA 28832 HA weiß
28802-2	M3 Lim./Sedan (F80) incl. M3 CS	Typ M3, incl. Adaptive Drive, Mit ABE*	2014>		VA 30 HA 20	VA 28802 VA HA 28802 HA weiß
i.V.	3er G20					
28878-1	4er Coupé (F32)	Typ 3C, 2WD, bis/ up to 965kg VA-Last/ FA-load, incl. Adaptive Drive Mit ABE*	02/12>	12	VA 15 HA 10	VA 28878 VA HA 28878 HA
28878-2	4er Coupé (F32)	Typ 3C, 2WD, ab/ from 966kg VA-Last/ FA-load, incl. Adaptive Drive Mit ABE*	02/12>	12	VA 15 HA 10	VA 28878 VA weiß HA 28878 HA
28877-1	4er Coupé (F32)	Typ 3C, 2WD, bis/ up to 920kg VA-Last/ FA-load, incl. Adaptive Drive tiefe/low Version , Mit ABE*	02/12>	12	VA 30 HA 20	VA 28877 VA HA 28877 HA
28877-2	4er Coupé (F32)	Typ 3C, 2WD, ab/ from 921kg VA-Last/ FA-load, incl. Adaptive Drive tiefe/low Version , Mit ABE*	02/12>	12	VA 30 HA 20	VA 28877 VA weiß HA 28877 HA
28832-1	4er Coupé (F32) xDrive/4WD	Typ 3C, nur/ only xDrive/4WD, incl. Adaptive Drive	2013>	12	20	VA 28832 VA HA 28832 HA
28878-1	4er Gran Coupé (F36)	Typ 3C, 2WD, bis/ up to 965kg VA-Last/ FA-load, incl. Adaptive Drive, Mit ABE*	2014>	12	30	VA 28878 VA HA 28878 HA
28878-2	4er Gran Coupé (F36)	Typ 3C, 2WD, ab/ from 966kg VA-Last/ FA-load, incl. Adaptive Drive, Mit ABE*	2014>	12	30	VA 28878 VA weiß HA 28878 HA
28877-1	4er Gran Coupé (F36)	Typ 3C, 2WD, bis/ up to 920kg VA-Last/ FA-load, incl. Adaptive Drive tiefe/low Version , Mit ABE*	2014>	12	35	VA 28877 VA HA 28877 HA
28877-2	4er Gran Coupé (F36)	Typ 3C, 2WD, ab/ from 921kg VA-Last/ FA-load, incl. Adaptive Drive tiefe/low Version , Mit ABE*	2014>	12	35	VA 28877 VA weiß HA 28877 HA
28878-4	4er Gran Coupé (F36)	Typ 3C, 4WD/xDrive, bis/ up to 995kg VA-Last/ FA-load, incl. Adaptive Drive, Mit ABE*	2014>	12	30	VA 28878 VA weiß HA 28878 HA weiß
28878-5	4er Gran Coupé (F36)	Typ 3C, 4WD/xDrive, ab/ from 996kg VA-Last/ FA-load, incl. Adaptive Drive, Mit ABE*	2014>	12	30	VA 28878 VA 2x weiß HA 28878 HA weiß
28878-3	4er Cabrio/Convert. (F33)	Typ 3C, 2WD, bis/ up to 965kg VA-Last/ FA-load, Mit ABE*	10/2013>		VA 15 HA 10	VA 28878 VA HA 28878 HA weiß
28878-4	4er Cabrio/Convert. (F33)	Typ 3C, 2WD, ab/ from 966kg VA-Last/ FA-load, Mit ABE*	10/2013>		VA 15 HA 10	VA 28878 VA weiß HA 28878 HA weiß
28877-3	4er Cabrio/Convert. (F33)	Typ 3C, 2WD, bis/ up to 965kg VA-Last/ FA-load tiefe/low Version , Mit ABE*	10/2013>		VA 30 HA 20	VA 28877 VA HA 28877 HA weiß
28877-4	4er Cabrio/Convert. (F33)	Typ 3C, 2WD, ab/ from 966kg VA-Last/ FA-load tiefe/low Version , Mit ABE*	10/2013>		VA 30 HA 20	VA 28877 VA weiß HA 28877 HA weiß
28802-4	4er Cabrio/Convertible xDrive/4WD (F33)	Typ 3C, 4WD, nur/ only 428i, 435i+435d, incl. adaptivem M Fahrwerk/ incl. adaptive M suspension	2014>		30	VA 28802 VA weiß HA 28802 HA weiß
28877-2	M4 Coupé (F82)	Typ M3, 2WD, auch für Fzg. mit adaptivem M Fahrwerk/ also for cars with adaptive M suspension, Mit ABE*	2014>		35	VA 28877 VA weiß HA 28877 HA
28802-1	M4 Coupé (F82)	Typ M3, 2WD, auch für Fzg. mit adaptivem M Fahrwerk/ also for cars with adaptive M suspension, tiefe/low Sportversion , Mit ABE*	2014>		40	VA 28802 VA HA 28802 HA
28802-1	M4 Coupé (F82)	Typ M3, 2WD, auch für Fzg. mit adaptivem M Fahrwerk/ also for cars with adaptive M suspension, tiefe/low Sportversion , Mit ABE*	2015>		VA 30 HA 20	VA 28802 VA HA 28802 HA
28802-1	M4 CS (F82)	Typ M3 GTS	2017>		30	VA 28802 VA HA 28802 HA



Weitere Informationen und aktuelle Neuheiten im Internet unter: www.h-r.com / Further Information and latest news on: www.h-r.com

Technische Informationen siehe Seite 222 ff. / Technical Guidelines see page 222 ff. | VA = Front axle, HA = Rear axle | i.V. = in Vorbereitung / in development | 4WD = 4 wheel drive / 4-motion / Allrad / Quattro / Syncro
2WD = 2 wheel drive / 2 Rad angetrieben | Drehstäbe = torsion bars (original part) | ①-② Triple C siehe Seite 230 / ①-② Triple C see page 230 | * = nur gültig für Deutschland / only valid for Germany

■ Gewindefedern / Height Adjustable Springs ■ Federn / Sport Springs ■ Höherlegungsfedern / Raising Springs ■ Stabilisatoren / Anti-roll bars ■ Sport und Komfort Cup-Kits / Sport- and Comfort Suspensions
■ Twin-Tube Edelstahlgewindefahrwerke / Twin-Tube stainless steel coil overs ■ Monotube Gewindefahrwerke / Monotube coil overs ■ TRAK* Spurverbreiterungen / TRAK* Wheel Spacers

Federn / Sport Springs

Bestell-Nr. part no.	Fahrzeugtyp model/type	Ausführung model/chassis	Baujahr year	Hinweise notes	Tieferleg. ca. mm/ approx. lowering	Feder-Kennzeichnung spring marking
28802-3 ■ ■ ■ i.V.	M4 Cabrio/ Convertible (F83) M4 GTS	Typ M3, 2WD, auch für Fzg. mit adaptivem M Fahrwerk / also for cars with adaptive M suspension, Mit ABE*	2014>		30	VA 28802 VA HA 28802 HA 2x weiß
29533-1 ■	5er (E12)	Typ E12, 4- +6-Zyl.	08/76 >06/81		40	VA 28/1 VA HA 28/2 HA
29534-1 ■	5er (E28)	Typ 5/1, 4- +6-Zyl. (nicht/ not M5)	07/81 >87		15-30	VA 28/1 BMW E28 HA 28/2 BMW E28
29672-2 ■	5er (E34) Lim./ Sedan	Typ 5/H, 518i, 520i	01/88 >95	12	VA 35 HA 10	VA 29672 VA gelb HA 29672 HA
60672-2 ■ ■ ■ ■ ■	5er (E34) Lim./ Sedan	Typ 5/H, 518i, 520i, Mit ABE*	01/88 >95	12,27	VA 35 HA 10	VA 29672 VA gelb HA 29672 HA
29672-1 ■	5er (E34) Lim./ Sedan	Typ 5/H, 2WD, 524td, 525i/D/TD/TDS, 530i, 535i	01/88 >95	12	VA 35 HA 10	VA 29672 VA HA 29672 HA
60672-1 ■ ■ ■ ■ ■	5er (E34) Lim./ Sedan	Typ 5/H, 2WD, 525i, 530i, 535i, 524td, 525tds, Mit ABE*	01/88 >95	12,27	VA 35 HA 10	VA 29672 VA HA 29672 HA
29899-1 ■	5er (E34) Lim./ Sedan	Typ 5/H, V8, 530i+ 540i	88 >96	12	VA 35 HA 10	VA 29899 VA HA 29899 HA
29579-1 ■ ■ ■ ■ ■	M5 (E34) Lim.+ Sedan+ Touring/ SW	Typ 5/H, ohne Niveaugreg. / without self-levelling	08/88 >95	12	VA 30 HA 10	VA 29579 VA HA 29579 HA
29889-2 ■	5er (E34) Touring/ SW	Typ 5/H, 518i, 520i, ohne Niveaugreg. / without self-levelling	91 >97	12	VA 45 HA 10	VA 29889 VA gelb HA 29889 HA
29888-2 ■	5er (E34) Touring/ SW	Typ 5/H, 518i, 520i, mit Niveaugreg. / with self-levelling	91 >97	12	VA 45 HA 10	VA 29888 VA gelb HA 29888 HA
29889-1 ■	5er (E34) Touring/ SW	Typ 5/H, 2WD, 524td, 525i/D/TD/TDS, ohne Niveaugreg. / without self-levelling	91 >97	12	VA 45 HA 10	VA 29889 VA HA 29889 HA
29888-1 ■ ■ ■ ■ ■	5er (E34) Touring/ SW	Typ 5/H, 2WD, 524td, 525i/D/TD/TDS, 530i, 535i, 540i, mit Niveaugreg. / with self-levelling	91 >97	12	VA 45 HA 10	VA 29888 VA HA 29888 HA
29742-1 ■ ■ ■ ■ ■	5er (E39) Lim./ Sedan	Typ 5/D, 520i+D, 523i, 525i, 525TD/TDS, 528i, 530i	12/95 >03	12	VA 40 HA 15	VA 29742 VA HA 29742 HA
29742-2 ■ ■ ■ ■ ■	5er (E39) Lim./ Sedan	Typ 5/D, 520i+D, 523i, 525i, 525TD/TDS, 528i, 530i, auch für Fzg. mit Niveaugreg. oder Luftfederung (HA) / also for cars with self-levelling or air suspension (RA)	12/95 >03	10	VA 40	VA 29742 VA HA Serie
29742-3 ■ ■ ■ ■ ■	5er (E39) Lim./ Sedan	Typ 5/D, 520i+D, 523i, 525i, 525TD/TDS, 528i, 530i, für Fzg. mit Sport- fahrwerk / for cars with M-Technic suspension	12/95 >03		VA 30 HA 15	VA 29742 VA Sportfahr. HA 29742 HA Sportfahr.
29742-6 ■ ■ ■ ■ ■	5er (E39) Lim./ Sedan	Typ 5/D, 520i+D, 523i, 525i, 525TD/TDS, 528i, 530i, auch für Fzg. mit Niveaugreg. oder Luftfederung (HA) / also for cars with self-levelling or air suspension (RA) für Fzg. mit Sportfahrwerk / for cars with M-Technic suspension	12/95 >03	10	VA 30	VA 29742 VA Sportfahr. HA Serie
29742-4 ■ ■ ■ ■ ■	5er (E39) Lim./ Sedan	Typ 5/D, 525d, 530d	98 >03	12	VA 30 HA 15	VA 29742 VA weiß HA 29742 HA
29742-5 ■ ■ ■ ■ ■	5er (E39) Lim./ Sedan	Typ 5/D 525d, 530d, für Fzg. mit Niveaugreg. oder Luftfederung (HA) / also for cars with self-levelling or air suspension on (RA)	98 >03	10,12	VA 30	VA 29742 VA weiß HA Serie
29764-1 ■ ■ ■ ■ ■	5er (E39) Lim./ Sedan	Typ, 5/D, 535i, 540i (8-Zyl.), ohne / without EDC	96 >03	12	VA 30 HA 15	VA 29764 VA HA 29764 HA
29764-2 ■ ■ ■ ■ ■	5er (E39) Lim./ Sedan	Typ 5/D, 535i, 540i (8-Zyl.), auch für Fzg. mit Niveaugreg. oder Luftfederung (HA) / also for cars with self-levelling or air suspension on (RA), ohne / without EDC	96 >03	10,12	VA 30	VA 29764 VA HA Serie
29764-3 ■ ■ ■ ■ ■	5er (E39) Lim./ Sedan	Typ 5/D, 535i, 540i (8-Zyl.) auch für Fzg. mit Niveaugreg. oder Luftfederung (HA) und Sportfahrwerk / also for cars with sport-suspension or self-levelling, ohne / without EDC	96 >03	10	VA 30	VA 29764 VA gelb HA Serie
29791-1 ■ ■ ■ ■ ■	5er (E39) Touring/ SW	Typ 5/D, 520i, D, 523i, 525i+td+tds, 528i, 530i	03/97 >	12	VA 40 HA 15	VA 29791 VA HA 29791 HA
29791-2 ■ ■ ■ ■ ■	5er (E39) Touring/ SW	Typ, 5/D, 520i+D, 523i, 525i+td+tds, 528i, 530i, auch für Fzg. mit Niveaugreg. oder Luftfederung (HA) / also for cars with self-levelling or air suspension (RA)	03/97 >	10,12	VA 40	VA 29791 VA HA Serie
29791-3 ■ ■ ■ ■ ■	5er (E39) Touring/ SW	Typ 5/D 525d, 530d	98 >	12	VA 40 HA 15	VA 29791 VA weiß HA 29791 HA
29791-4 ■ ■ ■ ■ ■	5er (E39) Touring/ SW	Typ, 5/D 525d, 530d, auch für Fzg. mit Niveaugreg. oder Luftfederung (HA) / also for cars with self-levelling or air suspension on (RA)	98 >	10,12	VA 40	VA 29791 VA weiß HA Serie
29764-2 ■ ■ ■ ■ ■	5er (E39) Touring/ SW	Typ 5/D, 535i, 540i (8-Zyl.), auch für Fzg. mit Niveaugreg. oder Luftfederung (HA) / also for cars with self-levelling or air suspension (RA), ohne / without EDC	96 >03	10	VA 30	VA 29764 VA HA Serie



Weitere Informationen und aktuelle Neuheiten im Internet unter: www.h-r.com / Further Information and latest news on: www.h-r.com

Technische Informationen siehe Seite 222 ff. / Technical Guidelines see page 222 ff. | VA = Front axle, HA = Rear axle | i.V. = in Vorbereitung / in development | 4WD = 4 wheel drive / 4-motion / Allrad / Quattro / Syncro
2WD = 2 wheel drive / 2 Rad angetrieben | Drehstäbe = torsion bars (original part) | ●-● Triple C siehe Seite 230 / ●-● Triple C see page 230 | * = nur gültig für Deutschland / only valid for Germany

■ Gewindefedern / Height Adjustable Springs ■ Federn / Sport Springs ■ Höherlegungsfedern / Raising Springs ■ Stabilisatoren / Anti-roll bars ■ Sport und Komfort Cup-Kits / Sport- and Comfort Suspensions
■ Twin-Tube Edeltahlgewindefederwerke / Twin-Tube stainless steel coil overs ■ Monotube Gewindefederwerke / Monotube coil overs ■ TRAK+ Spurverbreiterungen / TRAK+ Wheel Spacers

Federn / Sport Springs

Bestell-Nr. part no.	Fahrzeugtyp model/type	Ausführung model/chassis	Baujahr year	Hinweise notes	Tieferleg. ca. mm/ approx. lowering	Feder-Kennzeichnung spring marking
29764-3 ■ ■ ■	5er (E39) Touring / SW	Typ 5/D, 535i, 540i, 545i, (8-Zyl.), auch für Fzg. mit Niveaureg. oder Luftfederung (HA) / also for cars with self-levelling or air suspension (RA) nur für Fzg. mit Sportfahrwerk / only for cars with sport.-suspension ohne / without EDC	03/97>	10	VA 30	VA 29764 VA gelb HA Serie
29441-1 ■ ■ ■	M5 (E39) Lim./ Sedan	M539	99>	10	VA 25	VA 29441 VA HA Serie
29255-1 ■ ■ ■	5er (E60) Lim./ Sedan	Typ 560L, 2WD, 520i, 520d, 523i, 525i, 530i, Mit ABE* ohne Niveaureg. / except self-levelling	07/03>	12	35	VA 29255-1 VA HA 29255 HA
29255-2 ■ ■ ■	5er (E60) Lim./ Sedan	Typ 560L, 2WD, 525d, 530d, 535d, 540i, 545i, 550i, Mit ABE* ohne Niveaureg. / except self-levelling	07/03>	12	35	VA 29255-2 VA HA 29255 HA
29247-1 ■ ■ ■	5er (E60) Lim./ Sedan	Typ 560L, 2WD, tiefe / low Version , nicht empfohlen für / not recommended for 530d, 535d + 8-Zyl. Benziner / petrol, ohne Niveaureg. / except self-levelling	07/03>	12	50	VA 29247 VA HA 29247 HA
29247-2 ■ ■ ■	5er (E60) Lim./ Sedan	Typ 560L, 2WD, tiefe / low Version , für Fzg. mit Niveaureg. oder Luftfederung (HA) / also for cars with self-levelling or air suspension on (RA), nicht empfohlen für / not recommended for 530d, 535d + 8-Zyl. Benziner / petrol	07/03>	10,12	VA 50	VA 29247 VA HA Serie
29255-3 ■ ■ ■	5er (E60) Lim./ Sedan	Typ 560L, 2WD, 520i, 520d, 523i, 525i, 530i, für Fzg. mit Niveaureg. oder Luftfederung (HA) / also for cars with self-levelling or air-susp.on (RA) Mit ABE*	07/03>	10,12	VA 35	VA 29255-1 VA HA Serie
29255-4 ■ ■ ■	5er (E60) Lim./ Sedan	Typ 560L, 2WD, 525d, 530d, 535d, 540i, 545i, 550i, für Fzg. mit Niveaureg. oder Luftfederung (HA) / also for cars with self-levelling or air-susp. on (RA) Mit ABE*	07/03>	10,12	VA 35	VA 29255-2 VA HA Serie
29146-1 ■	5er (E60) Lim./ Sedan	Typ 560X, 4WD, nur / only 525Xi, 530Xi	05/05>		35	VA 29146 VA HA 29146 HA
29146-3 ■	5er (E60) Lim./ Sedan	Typ 560X, 4WD, nur / only 525xd, 530xd	05/05>		35	VA 29146 VA weiß HA 29146 HA
29143-1 ■ ■ ■	M5 (E60) Lim./ Sedan	Typ M560	03/05>	L	VA 35 HA 20	VA 29143 VA HA 29143 HA
29247-2 ■ ■ ■	5er (E61) Touring / SW	Typ 560L, 2WD, tiefe / low Version , für Fzg. mit Niveaureg. oder Luftfederung (HA) / also for cars with self-levelling or air-susp.on (RA), nicht empfohlen für / not recommended for 530d, 535d + 8-Zyl. Benziner / petrol	07/03>	10,12	VA 50	VA 29247 VA HA Serie
29255-3 ■ ■ ■	5er (E61) Touring / SW	Typ 560L, 2WD, 520i, 520d, 523i, 525i, 530i, für Fzg. mit Niveaureg. oder Luftfederung (HA) / also for cars with self-levelling or air-susp.on (RA) Mit ABE*	07/03>	10,12	VA 35	VA 29255-1 VA HA Serie
29255-4 ■ ■ ■	5er (E61) Touring / SW	Typ 560L, 2WD, 525d, 530d, 535d, 540i, 545i, 550i, für Fzg. mit Niveaureg. oder Luftfederung (HA) / also for cars with self-levelling or air-susp.on (RA) Mit ABE*	07/03>	10,12	VA 35	VA 29255-2 VA HA Serie
29146-2 ■	5er (E61) Touring / SW	Typ 560X, 4WD, nur / only 525Xi, 530Xi	08/05>	10	VA 35	VA 29146 VA HA Serie
29146-4 ■	5er (E61) Touring / SW	Typ 560X, 4WD, nur / only 525xd, 530xd	08/05>	10	VA 35	VA 29146 VA weiß HA Serie
29143-2 ■ ■ ■	M5 (E61) Touring / SW	Typ M560	2007>	L	VA 35 -	VA 29143 VA HA Serie
28947-1 ■ ■ ■ ■	5er (F10) Lim./ Sedan	Typ 5L, 2WD + 4WD, alle außer / all except 535d x/550i/ix/d, Mit ABE*	03/10>	12	35	VA 28947 VA HA 28947 HA
28947-2 ■ ■ ■ ■	5er (F10) Lim./ Sedan	Typ 5L, 2WD + 4WD, nur / only 535d x/550i/ix/d, M550d xDrive, Mit ABE*	03/10>	12	35	VA 28947 VA weiß HA 28947 HA
28947-3 ■ ■ ■ ■	5er (F11) Touring / SW	Typ 5K, 2WD + 4WD, alle außer / all except 535d x/550i/ix/d, M550d xDrive, Mit ABE*	09/10>	10,12	VA 35 HA 15	VA 28947 VA HA 29378-DGL-01
28947-6 ■ ■ ■ ■	5er (F11) Touring / SW	Typ 5K, 2WD + 4WD, nur / only 535d x/550i/ix/d, M550d xDrive, Mit ABE*	09/10>	10,12	VA 35 HA 15	VA 28947 VA weiß HA 29378-DGL-01
28963-1 ■	5er (F07) Gran Turismo	Typ GT, 2WD + 4WD / xDrive, ohne / except 520d / xd + 528i / xi	09/09>	10,12	35	VA 28963 VA HA 29378-DGL-01
28963-2 ■	5er (F07) Gran Turismo	Typ GT, 2WD + 4WD / xDrive, nur / only 520d / xd + 528i / xi	09/09>	10,12	35	VA 28963 VA gelb HA 29378-DGL-01
28721-1 ■	5er (G30) Lim./ Sedan	Typ G5L, 2WD + 4WD, bis / up to 1150kg VA-Last / FA-load, incl. adaptiver Dämpfersteuerung / adaptive shock system, Mit ABE*	2017>	12	35	VA 28721 VA HA 28721 HA
28721-2 ■	5er (G30) Lim./ Sedan	Typ G5L, 2WD + 4WD, incl. M550i + M550d, ab / from 1151kg VA-Last / FA-load, incl. adaptiver Dämpfersteuerung / adaptive shock system, Mit ABE*	2017>	12	35	VA 28721-2 VA HA 28721 HA
28721-3 ■	5er (G31) Touring / Kombi / SW	Typ G5K, 2WD + 4WD, bis / up to 1150kg VA-Last / FA-load, incl. adaptiver Dämpfersteuerung / adaptive shock system, Mit ABE*	2017>	12	35	VA 28721 VA HA Serie
28721-4 ■	5er (G31) Touring / Kombi / SW	Typ G5K, 2WD + 4WD, incl. M550i + M550d, ab / from 1151kg VA-Last / FA-load, incl. adaptiver Dämpfersteuerung / adaptive shock system, Mit ABE*	2017>	12	35	VA 28721-2 VA HA Serie



Weitere Informationen und aktuelle Neuheiten im Internet unter: www.h-r.com / Further Information and latest news on: www.h-r.com

Technische Informationen siehe Seite 222 ff. / Technical Guidelines see page 222 ff. | VA = Front axle, HA = Rear axle | i.V. = in Vorbereitung / in development | 4WD = 4 wheel drive / 4-motion / Allrad / Quattro / Syncro 2WD = 2 wheel drive / 2 Rad angetrieben | Drehstäbe = torsion bars (original part) | ①-③ Triple C siehe Seite 230 / ①-③ Triple C see page 230 | * = nur gültig für Deutschland / only valid for Germany

■ Gewindefedern / Height Adjustable Springs ■ Federn / Sport Springs ■ Höherlegungsfedern / Raising Springs ■ Stabilisatoren / Anti-roll bars ■ Sport und Komfort Cup-Kits / Sport- and Comfort Suspensions ■ Twin-Tube Edelstahlgewindefahrwerke / Twin-Tube stainless steel coil overs ■ Monotube Gewindefahrwerke / Monotube coil overs ■ TRAK* Spurverbreiterungen / TRAK* Wheel Spacers

Federn / Sport Springs

Bestell-Nr. part no.	Fahrzeugtyp model/type	Ausführung model/chassis	Baujahr year	Hinweise notes	Tieferleg. ca. mm/ approx. lowering	Feder-Kennzeichnung spring marking
28721-5	5er (G30) Lim./Sedan 530e iPerformance	Typ G5L (G30), Lim./Sedan, 2WD, incl. adaptiver Dämpfersteuerung/ incl. adaptive shock system (DDC), Mit ABE*	2017>		35	VA 28721-1 VA HA 28721-2 HA
28686-1	M5 (F90) Lim./Sedan	Typ F5LM, nur Fzg. mit adaptiver Dämpfersteuerung/ only for cars with adaptive shock system	2018>	L	30	VA 28686-1 VA HA 28686-1 HA
28686-1	M5 (F90) Competition	Typ F5LM, nur Fzg. mit adaptiver Dämpfersteuerung/ only for cars with adaptive shock system	2018>	L	20	VA 28686-1 VA HA 28686-1 HA
29534-2	6er (E24)	6-Zyl., nicht für/ not for M635CSi (M6)	07/81>06/87		30	VA 28/1 BMW E28 HA 28/2 BMW E28
29221-1	6er (E63) Coupé	Typ 663C, 630i, 635d, 645Ci, 650i	01/04>		30	VA 29221 VA HA 29221 HA
29158-1	M6 (E63) Coupé	Typ M560, M5/M6	05/05>	L	25	VA 29158 VA HA 29158 HA
29205-1	6er (E64) Cabrio/ Convertible	Typ 663C, 630i, 635d, 645Ci, 650i	03/04>		30	VA 29205-1 VA HA 29205 HA
29158-2	M6 (E64) Cabrio/ Convertible	Typ M560, M5/M6	2006>	L	25	VA 29158 VA HA 29158 HA weiß
28947-4	6er (F13) Coupé	Typ 6C, 2WD, nur/ only 640i+640d, Mit ABE*	10/11>		VA 30 HA 15	VA 28947 VA HA 28947 HA weiß
28947-5	6er (F13) Coupé	Typ 6C, 2WD, nur/ only 650i, Mit ABE*	10/11>		VA 30 HA 15	VA 28947 VA weiß HA 28947 HA weiß
28947-1	6er (F06) Gran Coupé	Typ 6C, 2WD, Mit ABE*	05/12>	12	VA 30 HA 15	VA 28947 VA HA 28947 HA
28947-2	6er (F06) Gran Coupé xDrive	Typ 6C, 4WD, 640i xDrive, 650i xDrive, 640d xDrive	2012>	12	VA 30 HA 15	VA 28947 VA weiß HA 28947 HA
28947-4	6er (F12) Cabrio/ Convertible	Typ 6C, 2WD, nur/ only 640i+640d, Mit ABE*	2011>		VA 30 HA 20	VA 28947 VA HA 28947 HA weiß
28947-5	6er (F12) Cabrio/ Convertible	Typ 6C, 2WD, nur/ only 650i	2011>		VA 30 HA 20	VA 28947 VA weiß HA 28947 HA weiß
28837-1	M6 (F13) Coupé	Typ M5/M6	2012>	L	25	VA 28837 VA HA 28837 HA
28837-2	M6 Gran Coupé (F06)	Typ M5/M6	2013>	L	VA 30 HA 25	VA 28837 VA HA 28837 HA weiß
28837-1	M6 Cabrio/Convertible (F12)	Typ M5/M6	2012>	L	25	VA 28837 VA HA 28837 HA
28751-2	6er GT (G32)	alle mit Luftfederung/ all with air suspension ETS = elektronisches Tieferlegungssystem/ electronic lowering system	2018>		30	ETS
29547-1	7er (E23)	VA/FA 174, 180, 190 mm?/HA/RA 114, 125 mm? VA+HA Außendurchmesser beachten!/ FA+RA please note different outside diameter! (Bild Seite/ see page 37)	09/76>87	4	30	VA BMW 7 80/1 VA HA BMW 7 80/2 HA
29656-1	7er (E32)	Typ 7/1, 728i, 730i, 735i, 740i/i+IL	09/86>94		30	VA BMW 7 87/1 VA HA BMW 7 87/2 HA
29666-1	7er (E32)	Typ 7/1, 750 i/iL, incl. Fzg. mit Niveaureg./ with self-levelling	09/86>94		25	VA 29666 VA HA 29666 HA
29975-2	7er (E38)	Typ 7/G, 728i/iL, 730i/iL, 725TDS für Fzg. ohne Niveaureg./ without self-levelling	06/94>		VA 35 HA 15	VA 29975 VA gelb HA 29975 HA
29991-2	7er (E38)	Typ 7/G, 728i/iL, 730i/iL, 725TDS für Fzg. ohne Niveaureg./ without self-levelling, tiefe/ low Version	06/94>		50	VA 29991 VA gelb HA 29991 HA
29975-1	7er (E38)	Typ 7/G, 730d, 735i/iL, 740i/iL, nur für Fzg. ohne Niveauregulierung/ without self-levelling	06/94>		VA 35 HA 15	VA 29975 VA weiß HA 29975 HA
29991-1	7er (E38)	Typ 7/G, 730d, 735i/iL, 740i/iL, nur für Fzg. ohne Niveauregulierung/ without self-levelling, tiefe/ low Version	06/94>		50	VA 29991 VA weiß HA 29991 HA
29750-1	7er (E38) 12-Zyl.	Typ 7/G 750 i/iL incl. Niveauregulierung/ self-levelling	06/94>		VA 50 HA 10	VA 29750 VA HA 29750 HA
29331-1	7er (E65/E66)	Typ 765 730i, 735i/Li, 730d, 740i, 745i/Li, 750i auch für Fzg. mit EDC und/ oder dynamic drive/ also for cars with EDC and/or dynamic drive, ohne Niveaureg. oder Luftfederung/ without self-levelling/air-susp., Mit ABE*	11/00>	12	35	VA 29331 VA HA 29331 HA
29331-2	7er (E65/E66)	Typ 765 730i, 735i/Li, 730d, 740i, 745i/Li, 750i auch für Fzg. mit EDC und/ oder dynamic drive und/oder Niveaureg./Luftfederung (HA), Mit ABE* Also for cars with EDC and/or self-levelling/air-susp./dynamic drive on RA	11/00>	10,12	VA 35	VA 29331 VA HA Serie
29331-3	7er (E65/E66)	Typ 765, 740d, 745d auch für Fzg. mit EDC und/oder dynamic drive ohne Niveaureg./Luftfederung (HA). Also for cars with EDC and/ or dynamic drive without self-levelling/air suspension on RA, Mit ABE*	11/00>	12	35	VA 29331 VA weiß HA 29331 HA



Weitere Informationen und aktuelle Neuheiten im Internet unter: www.h-r.com / Further Information and latest news on: www.h-r.com

Technische Informationen siehe Seite 222 ff. / Technical Guidelines see page 222 ff. | VA = Front axle, HA = Rear axle | i.V. = in Vorbereitung / in development | 4WD = 4 wheel drive/4-motion/Allrad/Quattro/Syncro
2WD = 2 wheel drive/2 Rad angetrieben | Drehstäbe = torsion bars (original part) | Triple C siehe Seite 230/ Triple C see page 230 | * = nur gültig für Deutschland/ only valid for Germany

Gewindefedern/Height Adjustable Springs Federn/Sport Springs Höherlegungsfedern/Raising Springs Stabilisatoren/Anti-roll bars Sport und Komfort Cup-Kits/Sport- and Comfort Suspensions
 Twin-Tube Edelstahlwindfederwerke/Twin-Tube stainless steel coil overs Monotube Gewindefederwerke/Monotube coil overs TRAK+ Spurverbreiterungen/TRAK+ Wheel Spacers

Federn / Sport Springs

Bestell-Nr. part no.	Fahrzeugtyp model/type	Ausführung model/chassis	Baujahr year	Hinweise notes	Tieferleg. ca. mm/ approx. lowering	Feder-Kennzeichnung spring marking
29331-4	7er (E65/E66)	Typ 765, 740d, 745d auch für Fzg. mit EDC und/oder dynamic drive und/oder Niveaureg./Luftfederung (HA). <i>Also for cars with EDC and/or self-levelling/air suspension/dynamic drive on RA. Mit ABE*</i>	11/00>	10,12	VA 35	VA 29331 VA weiß HA Serie
29331-5	7er (E65/E66)	Typ 765, 760(Li) auch für Fzg. mit Niveaureg./Luftfederung an der HA und/oder EDC und/oder Dynamic drive (also for cars with self-levelling/air suspension on the RA and/or EDC and/or Dynamic drive) <i>Mit ABE*</i>	11/00>	10,12	VA 35	VA 29331 VA 2x weiß HA Serie
28999-1	7er (F01)	Typ 701+7L, 730d+740i/d/xd, ohne Niveaureg./Luftfederung an der HA/without self-levelling/air suspension on RA. <i>Mit ABE*</i>	11/08>		40	VA 28999 VA HA 28999 HA
28999-2	7er (F01)	Typ 701+7L, 750i, 2WD, ohne Niveaureg./Luftfederung an der HA/without self-levelling/air suspension on RA. <i>Mit ABE*</i>	11/08>		40	VA 28999 VA weiß HA 28999 HA
28999-3	7er (F01)	Typ 701+7L, 750xi+760i, ohne Niveaureg./Luftfederung an der HA/without self-levelling/air suspension on RA. <i>Mit ABE*</i>	11/08>		40	VA 28999 VA 2x weiß HA 28999 HA
28991-1	7er (F01)	Typ 701+7L, 730d+740i/d, ohne Niveaureg./Luftfederung an der HA/without self-levelling/air suspension on RA. Nicht für Aktivlenkung/ not for active steering, tiefe/ low Version	11/08>		50	VA 28991 VA HA 28991 HA
28991-2	7er (F01)	Typ 701+7L, 750i, 2WD, ohne Niveaureg./Luftfederung an der HA/without self-levelling/air suspension on RA. Nicht für Aktivlenkung/ not for active steering, tiefe/ low Version	11/08>		50	VA 28991 VA weiß HA 28991 HA
28999-6	7er (F01)	Typ 701+7L, nur/ only 750d+750Ld xDrive/4WD, für Fzg. mit HA Luftfederung oder Niveaureg./ for cars with rear air suspension or self-levelling. <i>Mit ABE*</i>	11/08>		VA 25 HA 10	VA 28999 VA (F) 2x weiß HA 29378-DGL-01
28999-5	7er (F01)	Typ 701+7L, nur/ only 750d+750Ld xDrive/4WD, für Fzg. mit HA Luftfederung oder Niveaureg./ for cars with rear air suspension or self-levelling. <i>Mit ABE*</i>	11/08>		35-40	VA 28999 VA (F) weiß HA 29378-DGL-01
28999-4	7er (F01+F02)	Typ 701+7L, 2WD, nur für/ only for 730Ld, 730xd, 740Li, 740xd	11/08>	10	35	VA 28999 VA HA 29378-DGL-01
28999-5	7er (F01+F02)	Typ 701+7L, nur für/ only for 750Li 2WD+750Ld xDrive/4WD, <i>Mit ABE*</i>	11/08>	10	35	VA 28999 VA weiß HA 29378-DGL-01
28999-6	7er (F01+F02)	Typ 701+7L, 2WD+4WD, nur für/ only for 750Li xDrive+760Li	11/08>	10	35	VA 28999 VA 2x weiß HA 29378-DGL-01
28751-1	7er	Typ G11, alle mit Luftfederung/ all with air suspension ETS = elektronisches Tieferlegungssystem/ electronic lowering system	2016>		35	ETS
29583-1	8er (E31)	Typ 8/E, 830-850i/Ci, ohne Niveaureg./ except self-levelling	90>00	L	25-30	VA BMW 850 VA HA BMW 850 HA
28671-1	8er Coupé (G15)	Typ G8C, 4WD, 840d xDrive+M850i xDrive, nur mit adaptiver Dämpfersteuerung/ only with adaptive shocks	2018>	L	30	VA 28671-1 VA HA 28671-1 HA
28780-1	i3 Elektro	Typ BMWi-1, nur/ only Elektro	2014>	76	VA 20 HA 30	VA 28780 VA HA 28780 HA
28780-2	i3 Hybrid	Typ BMWi-1, nur/ only Hybrid - Range Extender	2014>	76	VA 20 HA 30	VA 28780 VA HA 28780 HA weiß
i.V.	i3 Facelift					
28787-1	i8 Coupé	Typ BMWi-2, 4WD	2014>	76,L	20	VA 28787 VA HA 28787 HA
28959-1	X1 (E84)	Typ X1, 4WD, 18d, 20d, 23d, 20i, 25i, 28i, <i>Mit ABE*</i>	09/09>		30	VA 28959 VA HA 28959 HA
28959-2	X1 (E84)	Typ X1, 2WD, 18i, 20i, 18d, 20d, <i>Mit ABE*</i>	09/09>		30	VA 28959 VA gelb HA 28959 HA
28790-4	X1 (F48)	Typ UKL-L/F1X, 4WD, bis/ up to 1060kg VA-Last/ FA-load, incl. M-Sportfahrwerk/ M sport suspension, <i>Mit ABE*</i>	2015>	12	VA 30 HA 25	VA 28790 VA gelb HA 28790 HA weiß
28790-3	X1 (F48)	Typ ULK-L/F1X, 4WD, ab/ from 1061kg VA-Last/ FA-load, incl. M Sportfahrwerk/ M sport suspension, <i>Mit ABE*</i>	2015>	12	VA 30 HA 25	VA 28790 VA HA 28790 HA weiß
28790-2	X1 (F48)	Typ UKL-L/F1X, 2WD, bis/ up to 1060kg VA-Last/ FA-load, incl. M-Sportfahrwerk/ M sport suspension, <i>Mit ABE*</i>	2015>	12	30	VA 28790 VA gelb HA 28790 HA
28790-1	X1 (F48)	Typ ULK-L/F1X, 2WD, ab/ from 1061kg VA-Last/ FA-load, incl. für M Sportfahrwerk/ M sport suspension, <i>Mit ABE*</i>	2015>	12	30	VA 28790 VA HA 29790 HA
28790-6	X2 (F48)	Typ F48/UKL-L/F1X, 4WD/xDrive, ab/ from 1061kg VA-Last/ FA-load, nur Fzg. mit M-Sportfahrwerk/ only for cars with M-sport suspension	2015>		30	VA 28790 VA HA 28790-4 HA
29224-1	X3 (E83)	Typ X83 incl. Facelift 06/07, <i>Mit ABE*</i>	01/04>		45	VA 29224 VA HA 29224 HA
28926-1	X3 (F25)	Typ X3, 4WD, <i>Mit ABE*</i>	11/10>		35	VA 28926 VA HA 28926 HA



Weitere Informationen und aktuelle Neuheiten im Internet unter: www.h-r.com / Further Information and latest news on: www.h-r.com

Technische Informationen siehe Seite 222 ff. / Technical Guidelines see page 222 ff. | VA = Front axle, HA = Rear axle | i.V. = in Vorbereitung / in development | 4WD = 4 wheel drive / 4-motion / Allrad / Quattro / Syncro
2WD = 2 wheel drive / 2 Rad angetrieben | Drehstäbe = torsion bars (original part) | Triple C siehe Seite 230 / Triple C see page 230 | * = nur gültig für Deutschland / only valid for Germany

Gewindefedern / Height Adjustable Springs Federn / Sport Springs Höherlegungsfedern / Raising Springs Stabilisatoren / Anti-roll bars Sport und Komfort Cup-Kits / Sport- and Comfort Suspensions
 Twin-Tube Edelstahlgewindefahrwerke / Twin-Tube stainless steel coil overs Monotube Gewindefahrwerke / Monotube coil overs TRAK* Spurverbreiterungen / TRAK* Wheel Spacers

Made in
Germany

H&R [®]
Das Fahrwerk!

Premium Quality Suspension Components



BMW M8 GTE mit **H&R** Fahrwerkskomponenten
in der IWSC und der FIA WEC

*BMW M8 GTE with **H&R** suspension components
in the IWSC and FIA WEC*

Federn / Sport Springs

Bestell-Nr. part no.	Fahrzeugtyp model/type	Ausführung model/chassis	Baujahr year	Hinweise notes	Tieferleg. ca. mm/ approx. lowering	Feder-Kennzeichnung spring marking
28926-1	X3 (G01) incl. M40i xDrive	Typ G3X, 4WD, nur mit M-Sportfahrwerk incl. adaptiver Dämpfung/ <i>only with M-Sport suspension incl. adaptive shocks, ohne / except M40d xDrive</i>	2017>		35	VA 28926 VA HA 28926 HA
28926-2	X3 (G01) incl. M40d xDrive	Typ G3X, 4WD, nur mit M-Sportfahrwerk incl. adaptiver Dämpfung/ <i>only with M-Sport suspension incl. adaptive shocks</i>	2017>		30	VA 28926-2 VA HA 28926 HA
28926-1	X4 (F26) incl. M40i	Typ X3, 4WD, incl. dynamic damping control	2014>	12	35	VA 28926 VA HA 28926 HA
i.V.	X4	Typ G02	2018>			
29378-1	X5 (E53)	Typ X53, mit Luftfederung an der HA/ <i>with air suspension on RA</i>	2000>	10	30	VA 29378 VA HA 29378-DGL-01
29348-1	X5 (E53)	Typ X53, ohne Luftfederung/ <i>except air suspension</i>	2001>		30	VA 29348 VA HA 29348 HA
29078-1	X5/X6 (E70/71)	Typ X70/X5/X6, xDrive, bis / up to 1250kg VA-Last/ FA-load, ohne Luft- federung oder Niveaureg. / <i>without air suspension or self levelling, Mit ABE*</i>	02/07>	12	VA 30-40 HA 30-40	VA 29078 VA HA 29078 HA
29078-3	X5/X5M/X6/X6M (E70/71)	Typ X70/M7X/X5/X6, xDrive, ab / from 1251kg VA-Last/ FA-load, ohne Luft- federung oder Niveaureg. / <i>without air suspension or self levelling, Mit ABE*</i>	02/07>	12	VA 30-40 HA 30-40	VA 29078 VA weiß HA 29078 HA
29078-2	X5/X6 (E70/71)	Typ X70/X5/X6, xDrive, bis / up to 1250kg VA-Last/ FA-load, mit Luft- federung an der HA / <i>with air suspension on RA, Mit ABE*</i>	02/07>	10,12	VA 30-40	VA 29078 VA HA Serie
29078-4	X5/X5M/X6/X6M (E70/71)	Typ X70/M7X/X5/X6, xDrive, ab / from 1251kg VA-Last/ FA-load, mit Luftfederung an der HA / <i>with air suspension on RA, Mit ABE*</i>	02/07>	10,12	VA 30-40	VA 29078 VA weiß HA Serie
29078-5	X5/X6 (E70/71)	Typ X70/X5/X6, xDrive, bis / up to 1250kg VA-Last/ FA-load, mit Luftfederung an der HA / <i>with air suspension on RA, HA Tieferlegung</i> mittels H&R Pendelstützen / <i>RA lowering by H&R links, Mit ABE*</i>	02/07>	10,12	30-45	VA 29078 VA HA 29378-DGL-01
29078-6	X5/X6/X6M (E70/E71)	Typ X70/M7X/X5/X6, xDrive, ab / from 1251kg VA-Last/ FA-load, mit Luftfederung an der HA / <i>with air suspension on RA, HA Tieferlegung</i> mittels H&R Pendelstützen / <i>RA lowering by H&R links, Mit ABE*</i>	02/07>	10,12	30-45	VA 29078 VA weiß HA 29378-DGL-01
28817-1	X5 (F15)	Typ X5, 4WD, alle ausser / <i>all except 50i+M50d, Mit ABE*</i> nur Fzg. mit HA-Luftfederung / <i>only for cars with RA air suspension</i>	2013>	12	VA 45 HA 40	VA 28817 VA HA 29378-DGL-01
28817-2	X5 (F15)	Typ X5, 4WD, nur / <i>only 50i+M50d, Mit ABE*</i> nur Fzg. mit HA-Luftfederung / <i>only for cars with RA air suspension</i>	2013>	12	VA 45 HA 40	VA 28817 VA weiß HA 29378-DGL-01
28817-3	X5 (F15)	Typ X5, 4WD, alle ausser / <i>all except 50i+M50d,</i> nur Fzg. ohne HA-Luftfederung / <i>only for cars without RA air suspension</i>	2013>	12	VA 45 HA 40	VA 28817 VA HA 28817 HA
28817-4	X5 (F15)	Typ X5, 4WD, nur / <i>only 50i+M50d,</i> nur Fzg. ohne HA-Luftfederung / <i>only for cars without RA air suspension</i>	2013>	12	VA 45 HA 40	VA 28817 VA weiß HA 28817 HA
28817-2	X5M (F85)	Typ M7X, 4WD	2015>	12	35	VA 28817 VA weiß HA 29378-DGL-01
i.V.	X5 (G05)		2018>			
28817-1	X6 (F16)	Typ X6, 4WD, alle ausser / <i>all except 50i+M50d, Mit ABE*</i> nur Fzg. mit HA-Luftfederung / <i>only for cars with RA air suspension</i>	2013>	12	VA 45 HA 40	VA 28817 VA HA 29378-DGL-01
28817-2	X6 (F16)	Typ X6, 4WD, nur / <i>only 50i+M50d, Mit ABE*</i> nur Fzg. mit HA-Luftfederung / <i>only for cars with RA air suspension</i>	2013>	12	VA 45 HA 40	VA 28817 VA weiß HA 29378-DGL-01
28817-3	X6 (F16)	Typ X6, 4WD, alle ausser / <i>all except 50i+M50d,</i> nur Fzg. ohne HA-Luftfederung / <i>only for cars without RA air suspension</i>	2013>	12	VA 45 HA 40	VA 28817 VA HA 28817 HA
28817-4	X6 (F16)	Typ X6, 4WD, nur / <i>only 50i+M50d,</i> nur Fzg. ohne HA-Luftfederung / <i>only for cars without RA air suspension</i>	2013>	12	VA 45 HA 40	VA 28817 VA weiß HA 28817 HA
28817-2	X6M (F86)	Typ M7X, 4WD	2015>	12	35	VA 28817 VA weiß HA 29378-DGL-01
29754-1	Z 3 (E37)	Typ R/C 4-Zyl. (ausgenommen / <i>except M Roadster</i>) 1.8+1.9l, incl. Coupé	04/96>03	12,63	30	VA 29754 VA HA 29754 HA
29754-2	Z 3 (E37)	Typ R/C 6-Zyl. (ausgenommen / <i>except M Roadster</i>) 2.0+2.2+2.8+3.0l incl. Coupé	04/96>03	12,63	30	VA 29754 VA HA 29754 HA weiß
29520-1	Z 3 M-Roadster + M-Coupé (E37)	Typ MR/C, 239 kW	97>	63	30	VA 29520 VA HA 29520 HA weiß



Weitere Informationen und aktuelle Neuheiten im Internet unter: www.h-r.com / Further Information and latest news on: www.h-r.com

Technische Informationen siehe Seite 222 ff. / Technical Guidelines see page 222 ff. | VA = Front axle, HA = Rear axle | i.V. = in Vorbereitung / in development | 4WD = 4 wheel drive / 4-motion / Allrad / Quattro / Syncro
2WD = 2 wheel drive / 2 Rad angetrieben | Drehstäbe = torsion bars (original part) | ①-② Triple C siehe Seite 230 / ①-② Triple C see page 230 | * = nur gültig für Deutschland / only valid for Germany

■ Gewindefedern / Height Adjustable Springs ■ Federn / Sport Springs ■ Höherlegungsfedern / Raising Springs ■ Stabilisatoren / Anti-roll bars ■ Sport und Komfort Cup-Kits / Sport- and Comfort Suspensions
■ Twin-Tube Edelstahlgewindefahrwerke / Twin-Tube stainless steel coil overs ■ Monotube Gewindefahrwerke / Monotube coil overs ■ TRAK* Spurverbreiterungen / TRAK* Wheel Spacers

Federn / Sport Springs

Bestell-Nr. part no.	Fahrzeugtyp model/type	Ausführung model/chassis	Baujahr year	Hinweise notes	Tieferleg. ca. mm/ approx. lowering	Feder-Kennzeichnung spring marking
BMW						
29269-1 ■ ■ ■	Z 4 Roadster+ Coupé (E85+E86)	Typ Z85	2003>	12,63	35	VA 29269 VA HA 29269 HA
29119-1 ■ ■ ■	Z 4 M-Roadster+ M-Coupé (E86)	Typ M85	03/06>	63	25	VA 29119 VA HA 29119 HA
28987-1 ■ ■ ■	Z4 (E89)	Typ Z89/ZR, sDrive 20i+23i+28i+30i+35i+35is	04/09>	12	30	VA 28987 VA HA 28987 HA
i.V.	Z4 Facelift (G29)		2019>			
29380-1 ■	Z8 (E52)	Typ Z52	2000>	L	25	VA 29380 VA HA 29380 HA

Cadillac

94155 ■	ATS	2WD, Export, ohne Gutachten/without approval	2015>		30	VA 94155F HA 94155R
29319-1 ■	BLS	Typ YSCF, bis/ up to 1000kg VA-Last/ FA-load, Mit ABE*	06>		40	VA 29319 VA HA 29319 HA
29319-2 ■	BLS	Typ YSCF, ab/ from 1001kg VA-Last/ FA-load, Mit ABE*	06>		40	VA 29319 VA weiß HA 29319 HA



Weitere Informationen und aktuelle Neuheiten im Internet unter: www.h-r.com / Further Information and latest news on: www.h-r.com

Technische Informationen siehe Seite 222 ff. / Technical Guidelines see page 222 ff. | VA = Front axle, HA = Rear axle | i.V. = in Vorbereitung / in development | 4WD = 4 wheel drive / 4-motion / Allrad / Quattro / Syncro
2WD = 2 wheel drive / 2 Rad angetrieben | Drehstäbe = torsion bars (original part) | ●-● Triple C siehe Seite 230 / ●-● Triple C see page 230 | * = nur gültig für Deutschland / only valid for Germany

■ Gewindefedern / Height Adjustable Springs ■ Federn / Sport Springs ■ Höherlegungsfedern / Raising Springs ■ Stabilisatoren / Anti-roll bars ■ Sport und Komfort Cup-Kits / Sport- and Comfort Suspensions
■ Twin-Tube Edelstahlgewindefahrwerke / Twin-Tube stainless steel coil overs ■ Monotube Gewindefahrwerke / Monotube coil overs ■ TRAK+ Spurverbreiterungen / TRAK+ Wheel Spacers

Federn / Sport Springs

Bestell-Nr. part no.	Fahrzeugtyp model/type	Ausführung model/chassis	Baujahr year	Hinweise notes	Tieferleg. ca. mm/ approx. lowering	Feder-Kennzeichnung spring marking
Chevrolet/Daewoo						
29844-1	Acadia	Export, ohne Gutachten / <i>without approval</i>	98>		35	VA 29844 VA + HA
29263-1	Aveo incl. Facelift	Typ KLAS (Aveo/Barina T200/TK)	02>		40	VA 29263 VA HA 29263 HA
28901-1	Aveo II	Typ KL1T (Sonic/Barina T300;TM)	03/11>		VA 25 HA 40	VA 28901 VA HA 28901 HA
28979-1	Camaro Coupé	Typ GMX521, incl. Facelift 2014	09>		30-35	VA 28979 VA HA 28979 HA
28979-1	Camaro Cabrio/ Convertible	Typ GMX511, incl. Facelift 2014	09/11>		30-35	VA 28979 VA HA 28979 HA
28729-1	Camaro Cabrio/ Convertible	Typ A1XC, nur Fzg. Mit adaptivem Fahrwerk/ <i>only for cars with adaptive suspension</i>	2016>		30	VA 28729 VA HA 28729 HA
28729-2	Camaro Coupé	Typ A1XC, nur Fzg. Mit adaptivem Fahrwerk/ <i>only for cars with adaptive suspension</i>	2016>		30	VA 28729 VA gelb HA 28729 Ha gelb
29034-1	Captiva incl. Facelift	Typ KLAC, 2WD + 4WD, bei Niveaureg. Austausch der HA-Dämpfer notwendig / <i>self-levelling: exchange of RA-shocks is necessary</i>	06/06>		VA 30 HA 45	VA 29034 VA HA 29034 HA
28976-1	Cruze	Typ KL1J (Lacetti Premiere Typ J300), alle ausser / <i>all except 2.0l Diesel</i> , Mit ABE*	05/09>		30	VA 28976 VA HA 28976 HA
28976-2	Cruze	Typ KL1J (Lacetti Premiere Typ J300), nur / <i>only 2.0l Diesel</i> , Mit ABE*	05/09>		30	VA 28976 VA weiß HA 28976 HA
28976-1	Cruze Kombi / SW	0Typ KL1J, alle ausser / <i>all except 2.0l Diesel</i> , Mit ABE*	05/09>		30	VA 28976 VA HA 28976 HA
28976-2	Cruze Kombi / SW	Typ KL1J, nur / <i>only 2.0l Diesel</i> , Mit ABE*	2012>		30	VA 28976 VA weiß HA 28976 HA
i.V.	Cruze	2. Generation				
29215-1	Epica	Typ KLAL (Tosca), bis / <i>up to 1060kg VA-Last/ FA-load</i>	03/06>		45	VA 29215 VA HA 29215 HA
i.V.	Equinox					
29215-2	Epica Diesel	Typ KLAL (Tosca), ab / <i>from 1061kg VA-Last/ FA-load</i>	07>		45	VA 29215 VA weiß HA 29215 HA
29215-1	Evanda/Leganza	Typ KLAL (Magnus L6/Verona/Cherry Easter)	2003>		35	VA 29215 VA HA 29215 HA
29263-1	Kalos/Lanos/Aveo incl. Facelift	Typ KLAS (Aveo/Swift+ /Wave/G3/Lova/Barina)	02>		40	VA 29263 VA HA 29263 HA
29216-2	Lacetti	Typ KLAN (Optra 5/Reno/Viva/Exelle HRV) Export, ohne Gutachten / <i>without approval</i>	12/03>		35	VA 29216 VA HA 29216 HA gelb
29522-1	Lanos	T100, Typ KLAT bis / <i>up to 78 kW</i>	97>		35	VA 29522 VA HA 29522 HA
94088	Lumina Coupé	Typ VE, Export, ohne Gutachten / <i>without approval</i>	2007>		40	94088F+R
94055	Magnus L4	Export, ohne Gutachten / <i>without approval</i>	2003>		30-40	MagnusF+R
28998-5	Malibu	Typ KL1G, bis / <i>up to 1160kg VA-Last/ FA-load</i> , Mit ABE*	2012>	12	25	VA 28998 VA gelb HA 28998 HA
28998-1	Malibu	Typ KL1G, ab / <i>from 1161kg VA-Last/ FA-load</i> , Mit ABE*	2012>	12	25	VA 28998 VA HA 28998 HA
29407-1	Matiz	Typ KLYA	09/98>		30	VA 29407 VA HA 29407 HA
29113-1	Matiz	Typ KLAK (G2/Spark/Cherry QQ)	2005>		30	VA 29113 VA HA 29113 HA
29589-1	Nexia/Espero	KLE-TN bis / <i>up to 66 kW (Cielo)</i> KLE-J bis / <i>up to 77 kW</i>	95>97		VA 35 HA 10	VA 29589 VA HA 29589 HA
29517-1	Nubira Lim.+ Kombi Sedan+SW	J100, Typ KLAJ bis / <i>up to 98 kW</i>	97>		30	VA 29517 VA HA 29517 HA
29216-1	Nubira (Facelift)	Typ KLAN (Optra/Exelle/Forenza)	10/03>		45	VA 29216 VA HA 29216 HA
29216-4	Nubira Lim./Sedan	Typ KLAN (Optra/Exelle/Forenza) 2.0l Diesel	10/03>		45	VA 29216 VA weiß HA 29216 HA
29216-3	Nubira Kombi/SW (Facelift)	Typ KLAN (Optra Wagon/Forenza Wagon)	04>		35	VA 29216 VA HA 29216 HA weiß
29216-5	Nubira Kombi/SW	Typ KLAN (Optra Wagon/Forenza Wagon) 2.0l Diesel	12/03>		35	VA 29216 VA weiß HA 29216 HA weiß
28976-5	Orlando	Typ KL1Y+KL1YN, 2WD, nur Benziner / <i>only petrol</i> , Mit ABE*	03/11>		30	VA 28976 VA weiß HA 28976 HA 2x weiß



Weitere Informationen und aktuelle Neuheiten im Internet unter: www.h-r.com / Further Information and latest news on: www.h-r.com

Technische Informationen siehe Seite 222 ff. / Technical Guidelines see page 222 ff. | VA = Front axle, HA = Rear axle | i.V. = in Vorbereitung / in development | 4WD = 4 wheel drive / 4-motion / Allrad / Quattro / Syncro
2WD = 2 wheel drive / 2 Rad angetrieben | Drehstäbe = torsion bars (original part) | ①-③ Triple C siehe Seite 230 / ①-③ Triple C see page 230 | * = nur gültig für Deutschland / only valid for Germany

■ Gewindefedern / Height Adjustable Springs ■ Federn / Sport Springs ■ Höherlegungsfedern / Raising Springs ■ Stabilisatoren / Anti-roll bars ■ Sport und Komfort Cup-Kits / Sport- and Comfort Suspensions
■ Twin-Tube Edelstahlgewindefahrwerke / Twin-Tube stainless steel coil overs ■ Monotube Gewindefahrwerke / Monotube coil overs ■ TRAK* Spurverbreiterungen / TRAK* Wheel Spacers

Federn / Sport Springs

Bestell-Nr. part no.	Fahrzeugtyp model/type	Ausführung model/chassis	Baujahr year	Hinweise notes	Tieferleg. ca. mm/ approx. lowering	Feder-Kennzeichnung spring marking
28976-8	Orlando	Typ KL1Y+KL1YN, 2WD, nur / <i>only</i> Diesel, Mit ABE*	03/11>		30	VA 28976 VA 2x weiß HA 28976 HA 2x weiß
21296-1	Orlando	Typ KL1Y+KL1YN, 2WD, nur Benziner / <i>only petrol</i> , Höherlegung / Raising Kit	03/11>		(+) 30	VA 21296 VA HA 21296 HA
28937-1	Spark	Typ KL1M (M300) (Barina Spark/Beat/Matiz Creative)	2010>		35	VA 28937 VA HA 28937 HA
i.V.		Trailblazer	2016>			
28845-1	Trax/Tracker	Typ KL1B, nur / <i>only</i> 2WD	2013>		30	VA 28845 VA HA 28845 HA
28845-2	Trax/Tracker	Typ KL1B, nur / <i>only</i> 4WD	2013>		30	VA 28845 VA HA 28845 HA weiß

Chrysler/Dodge

29467-1	300 M	Typ LR	98>		30	VA 29467 VA HA 29467 HA
29194-1	300 C Lim./Sedan 2WD incl. Facelift	Typ LX, ohne Niveauregulierung / <i>without self levelling</i>	04>		50	VA 29194 VA HA 29194 HA
29110-2	Avenger	Typ JS, Mit ABE*	06/07>		35	VA 29110 VA weiß HA 29110 HA
29110-1	Caliber	Typ PK, Mit ABE*	06/06>		35	VA 29110 VA HA 29110 HA
50888-1	Challenger SRT8	incl. Modelljahr / <i>model year</i> 2014+2015	2008>15		30	VA 50888 F HA 50888 R
50888-1	Charger incl. SRT8		2006>10		30	VA 50888 F HA 50888 R
29769-1	Crossfire+Roadster+ Cabrio / <i>Convertible</i>	Typ ZH	09/03>		30	VA 29769 VA HA 29769 HA
29060-1	Nitro	Typ KJ	2007>		VA 45 HA 35	VA 29060 VA HA 29060 HA
29203-1	Jeep Cherokee	Typ KJ, (Liberty) Höherlegung / Raising Kit	01>08		(+) 40	VA 29203 VA HA 29203 HA
29204-1	Jeep Cherokee	Typ KK (Liberty), 4WD	01>08		40	VA 29204 VA HA 29204 HA
28848-1	Jeep Cherokee	Typ KK, 4WD	2008>		30	VA 28848 VA HA 28848 HA
28796-1	Jeep Cherokee	Typ KL, 4x4/4WD, incl. Longitude+Limited	2013>		35	VA 28796 VA HA 28796 HA
1-JEC HKL	Jeep Cherokee	Typ KL, Nur über Stock & Stein erhältlich/ <i>Only available at: www.trekfinder.de, Höherlegung / Raising Kit</i>	2014>		(+) 35	VA 1-JECKL VA HA 1-JECKL HA
29744-1	Jeep Grand Cherokee	Typ Z, ZJ, ZG	92>99		35-45	VA 29744 VA HA 29744 HA
29430-1	Jeep Grand Cherokee	Typ WJ,WG	99>04		50	VA 29430 VA HA 29430 HA
1-JEGC2	Jeep Grand Cherokee	Typ WJ+WG, Nur über Stock & Stein erhältlich/ <i>Only available at: www.trekfinder.de, Höherlegung / Raising Kit</i>	1999>2004		(+) 35	VA 1-JEGC2 VA HA 1-JEGC2 HA
29056-1	Jeep Grand Cherokee+ Jeep Commander	Typ WH, incl. SRT8 6.1L	05>10 06/07>10		30	VA 29056 VA HA 29056 HA
28888-1	Jeep Grand Cherokee	Typ WK, 4WD, nur / <i>only</i> Model Laredo/Limited	2011>		VA 30 HA 55	VA 28888 VA HA 28888 HA
28888-2	Jeep Grand Cherokee	Typ WK, 4WD, nur / <i>only</i> SRT	09/2011>		VA 15 HA 35	VA 28888VA weiß HA 28888 HA gelb
28887-1	Jeep Grand Cherokee	Typ WK, 4WD, nur / <i>only</i> Model Laredo/Limited, Höherlegung / Raising Kit	2010>		(+) 30	VA 28887 VA HA 28887 HA
29110-2	Jeep Compass	Typ PK, Mit ABE*	06>		35	VA 29110 VA weiß HA 29110 HA
28682-1	Jeep Compass	Typ MX, 4WD, ohne / <i>except</i> Trailhawk	2016>		40	VA 28682-1 VA HA 28682-1 HA
29110-2	Jeep Patriot	Typ PK, Mit ABE*	07>		35-40	VA 29110 VA weiß HA 29110 HA



Weitere Informationen und aktuelle Neuheiten im Internet unter: www.h-r.com / Further Information and latest news on: www.h-r.com

Technische Informationen siehe Seite 222 ff. / Technical Guidelines see page 222 ff. | VA = Front axle, HA = Rear axle | i.V. = in Vorbereitung / in development | 4WD = 4 wheel drive/4-motion/Allrad/Quattro/Syncro
2WD = 2 wheel drive/2 Rad angetrieben | Drehstäbe = torsion bars (original part) | Triple C siehe Seite 230/ Triple C see page 230 | * = nur gültig für Deutschland / only valid for Germany

Gewindefedern / Height Adjustable Springs Federn / Sport Springs Höherlegungsfedern / Raising Springs Stabilisatoren / Anti-roll bars Sport und Komfort Cup-Kits / Sport- and Comfort Suspensions
 Twin-Tube Edeltahlgewindefahrwerke / Twin-Tube stainless steel coil overs Monotube Gewindefahrwerke / Monotube coil overs TRAK+ Spurverbreiterungen / TRAK+ Wheel Spacers

Federn / Sport Springs

Bestell-Nr. part no.	Fahrzeugtyp model/type	Ausführung model/chassis	Baujahr year	Hinweise notes	Tieferleg. ca. mm/ approx. lowering	Feder-Kennzeichnung spring marking
-------------------------	---------------------------	-----------------------------	-----------------	-------------------	--	---------------------------------------

Chrysler/Dodge

1-JERE 4WD	Jeep Renegade	Typ BU, 4WD alle, NICHT Modell „TRAILHAWK“ / not „TRAILHAWK“ Nur über Stock & Stein erhältlich / <i>Only available at: www.trekfinder.de</i> , Höherlegung / Raising kit	2014>		(+) 30	VA 1-JERE15 VA HA 1-JERE15 HA
1-JERE 4WD T	Jeep Renegade	Typ BU, 4WD, ausschließlich Modell TRAILHAWK“ / not „TRAILHAWK“ Nur über Stock & Stein erhältlich / <i>Only available at: www.trekfinder.de</i> , Höherlegung / Raising kit	2014>		(+) 30	
28781-1	Jeep Renegade	Typ BU, 2WD	2014>		35	VA 28781 VA HA 28781 HA
28781-2	Jeep Renegade	Typ BU, 4WD	2015>		VA 40 HA 30	VA 28781 VA weiß HA 28781 HA
29498-1	Jeep Wrangler	Typ TJ, Höherlegung / Raising Kit	1997>2007		(+) 35	VA 29498 VA HA 29498 HA
1-JEW RTJ	Jeep Wrangler	Typ TJ, kurzer Radstand / <i>short wheel base</i> , Nur über Stock & Stein erhältlich / <i>Only available at: www.trekfinder.de</i> , Höherlegung / Raising kit	1997>2006		(+) 40	VA 1-JEWRTJ VA HA 1-JEWRTJ HA
1-444	Jeep Wrangler	Typ JK, langer Radstand / <i>long wheel-base</i> , Nur über Stock & Stein erhältlich / <i>Only available at: www.trekfinder.de</i> , Höherlegung / Raising kit	2007>2018		(+) 40	VA 1-444 VA HA 1-444 HA
1-444K	Jeep Wrangler	Typ JK, kurzer Radstand / <i>short wheel-base</i> , Nur über Stock & Stein erhältlich / <i>Only available at: www.trekfinder.de</i> , Höherlegung / Raising kit	2007>2018		(+) 40	VA 1-444K VA HA 1-444 HA
29002-1	Journey	Typ JC, nur Benzin / <i>only petrol engine</i>	2008>		VA 30 HA 20-25	VA 29002 VA HA 29002 HA
29002-2	Journey	Typ JC, nur Diesel / <i>only diesel engine</i>	2008>		VA 30 HA 20-25	VA 29002 VA weiß HA 29002 HA
29002-3	Journey	Benzin / <i>Petrol</i> , Export, ohne Gutachten / <i>without approval</i>	2011>		30-40	
29002-4	Journey	Diesel, Export, ohne Gutachten / <i>without approval</i>	2011>		30-40	
29175-1	Magnum	Magnum, Heckantrieb / <i>RWD</i> , ohne Niveaureg. / <i>except self-levelling</i>	04>		35	VA 29175 VA HA 29175 HA
29578-1	Neon I		95>99		25	VA 29578 VA HA 29578 HA
29412-1	Neon II (Facelift)	Typ PL	99>		35	VA 29412 VA HA 29412 HA
29386-1	PT Cruiser + Cabrio/ Convertible	Typ PT	2000>		35	VA 29386 VA HA 29386 HA
28932-1	Ram 1500 4x4	Typ Ram 1500, ohne HA-Blattfedern / <i>without RA-leaf-springs</i>	2008>		VA 35 HA 55	VA 28932 VA HA 28932 HA
29594-1	Stratus + Sebring	Typ JA, JX, JR, incl. Cabrio / <i>Convertible</i> (Cirrus, Breeze)	95>		30	VA 29594 VA HA 29594 HA
29110-2	Sebring + Stratus	Typ JS, Mit ABE*	05/07>		35	VA 29110 VA weiß HA 29110 HA
29110-3	Sebring Cabrio/ Convertible	Typ JS, Mit ABE*	08/07>		45	VA 29110 VA weiß HA 29110 HA weiß
29980-1	Vision	Typ Vision EB6F	93>		45	VA 29980 VA HA 29980 HA

Citroen/DS

29901-1	AX	Typ ZA	86>96	10,35	30-40	VA 29901 VA HA Drehstäbe
29787-1	Berlingo	Typ MFHDZ, MFKFX, MFDJY, MFLFX, MFWJZ bis / <i>up to</i> 80 kW	96>	10,35	35	VA 29787 VA HA Drehstäbe
29942-1	Berlingo (facelift)	Typ G*9HW, G*9HX, G*KFW, G*NFU, G*RHY, G*WJY, M59, 2WD	03/03>	10,35	35	VA 29942VA HA Drehstäbe
29057-1	Berlingo II	Typ 7*****	03/08>		VA 40 HA 20	VA 29057 VA HA 29057 HA
28911-1	C-Zero	Typ 1	2010>		30-35	VA 28911 VA HA 28911HA
29154-1	C1	Typ P, P*****	06/05>		35	VA 29154 VA HA 29154 HA



Weitere Informationen und aktuelle Neuheiten im Internet unter: www.h-r.com / Further Information and latest news on: www.h-r.com

Technische Informationen siehe Seite 222 ff. / Technical Guidelines see page 222 ff. | VA = Front axle, HA = Rear axle | i.V. = in Vorbereitung / in development | 4WD = 4 wheel drive / 4-motion / Allrad / Quattro / Syncro
2WD = 2 wheel drive / 2 Rad angetrieben | Drehstäbe = torsion bars (original part) | ①-② Triple C siehe Seite 230 / ①-② Triple C see page 230 | * = nur gültig für Deutschland / only valid for Germany

■ Gewindefedern / Height Adjustable Springs ■ Federn / Sport Springs ■ Höherlegungsfedern / Raising Springs ■ Stabilisatoren / Anti-roll bars ■ Sport und Komfort Cup-Kits / Sport- and Comfort Suspensions
■ Twin-Tube Edelstahlgewindefahrwerke / Twin-Tube stainless steel coil overs ■ Monotube Gewindefahrwerke / Monotube coil overs ■ TRAK* Spurverbreiterungen / TRAK* Wheel Spacers

Federn / Sport Springs

Bestell-Nr. part no.	Fahrzeugtyp model/type	Ausführung model/chassis	Baujahr year	Hinweise notes	Tieferleg. ca. mm/ approx. lowering	Feder-Kennzeichnung spring marking
Citroen/DS						
29154-1	C1	Typ P, P*****	2014>		VA 40 HA 25	VA 29154 VA HA 29154 HA
29309-1	C2+C3 incl. VTR	Typ J HFX, J KFV, J NFS, J NFU, J 8HX, J 8HZ, J 9HZ, J KFU, F HFX, F KFU, F KFV, F NFU, F 8HX, F 9HX, F 8HY, F 8HZ, F 9HZ	2002>	12	35	VA 29309 VA HA 29309 HA
29155-1	C2+C3 incl. VTR/VTS	Typ J HFX, J KFV, J NFS, J NFU, J 8HX, J 8HZ, J 9HZ, J KFU, F HFX, F KFU, F KFV, F NFU, F 8HX, F 9HX, F 8HY, F 8HZ, F 9HZ, tiefe / low Version	2002>	12	50	VA 29155 VA HA 29155 HA
29309-2	C3 Pluriel	Typ H	06/03>		35	VA 29309 VA HA 29309 VA weiß
29118-1	C3	Typ S***** Mit ABE*	11/09>		35-40	VA 29118 VA HA 29118 HA
29112-1	C3	Typ S*****, tiefe / low Version	11/09>		50	VA 29112 VA HA 29112 HA
28986-1	C3 Picasso	Typ SH****	02/09>		35	VA 28986 VA HA 28986 HA
29118-2	C3 Facelift 2017	Typ S	2017>		35	VA 29118 VA HA 29118 HA weiß
i.V.	C3 Aircross					
29347-2	C4	Typ L, bis / up to 1,6L	11/04>2010		35	VA 29347 VA gelb HA 29347 HA
29347-1	C4	Typ L, ab / from 1,7L	11/04>2010		35	VA 29347 VA HA 29347 HA
29057-1	C4 Picasso	Typ U****, nur für 5 Sitzer / only for 5 seater ohne Luftfederung / without air suspension	10/06>		35	VA 29057 VA HA 29057 HA
29057-2	C4 Picasso + Grand Picasso	Typ U****, nur für 7 Sitzer / only for 7 seater ohne Luftfederung / without air suspension	02/07>		35	VA 29057 VA HA 29057 HA weiß
28925-1	C4	Typ N	10/2010>		30	VA 28925 VA HA 28925 HA
29035-3	C4 Aircross	Typ B, 4WD	04/2012>		VA 30-35 HA 30	VA 29035 VA HA 29035 HA weiß
28792-1	C4 Picasso	Typ 3	2013>		35	VA 28792 VA HA 28792 HA
29118-3	C4 Cactus	Typ 0, 2WD	2014>		35	VA 29118 VA HA 29118 HA gelb
i.V.	C4					
i.V.	C4 Grand Picasso					
29202-1	C5	Typ R*****, nur für Fzg. mit Stahlfederung / only for cars with steel springs, bis / up to 1120kg VA-Last / FA-load Mit ABE*	04/08>		40	VA 29202-1 VA HA 29202 HA
29202-2	C5	Typ R*****, nur für Fzg. mit Stahlfederung / only for cars with steel springs, ab / from 1121kg VA-Last / FA-load Mit ABE*	04/08>		40	VA 29202-2 VA HA 29202 HA
29202-3	C5 Tourer / SW	Typ R*****, nur für Fzg. mit Stahlfederung / only for cars with steel springs, bis / up to 1120kg VA-Last / FA-load Mit ABE*	04/08>		40	VA 29202-1 VA HA 29202 HA weiß
29202-4	C5 Tourer / SW	Typ R*****, nur für Fzg. mit Stahlfederung / only for cars with steel springs, ab / from 1121kg VA-Last / FA-load Mit ABE*	04/08>		40	VA 29202-2 VA HA 29202 HA weiß
29273-1	C8	Typ E+E****	09/02>		35	VA 29273 VA HA 29273 HA
29081-1	C-Crosser	Typ V*****, 4WD	07/07>		40	VA 29081 VA HA 29081 HA
29118-1	DS3	Typ S***** Mit ABE*	11/09>		25	VA 29118 VA HA 29118 HA
29112-1	DS3	Typ S*****, tiefe / low Version	11/09>		35	VA 29112 VA HA 29112 HA
29112-3	DS3 Racing	Typ SA5FD+SA5FF	2013>		20	VA 29112 VA HA 29112 HA gelb
i.V.	DS3 Cabrio / Convertible					
28906-1	DS4	Typ N, bis / up to 1010kg VA-Last / FA-load	04/11>		40	VA 28906 VA HA 28906 HA
28906-2	DS4	Typ N, ab / from 1011kg VA-Last / FA-load	04/11>		40	VA 28906 VA weiß HA 28906 HA



Weitere Informationen und aktuelle Neuheiten im Internet unter: www.h-r.com / Further Information and latest news on: www.h-r.com

Technische Informationen siehe Seite 222 ff. / Technical Guidelines see page 222 ff. | VA = Front axle, HA = Rear axle | i.V. = in Vorbereitung / in development | 4WD = 4 wheel drive / 4-motion / Allrad / Quattro / Syncro 2WD = 2 wheel drive / 2 Rad angetrieben | Drehstäbe = torsion bars (original part) | Triple C siehe Seite 230 / Triple C see page 230 | * = nur gültig für Deutschland / only valid for Germany

Gewindefedern / Height Adjustable Springs Federn / Sport Springs Höherlegungsfedern / Raising Springs Stabilisatoren / Anti-roll bars Sport und Komfort Cup-Kits / Sport- and Comfort Suspensions Twin-Tube Edelstahlgewindefederwerke / Twin-Tube stainless steel coil overs Monotube Gewindefederwerke / Monotube coil overs TRAK+ Spurverbreiterungen / TRAK+ Wheel Spacers

Federn / Sport Springs

Bestell-Nr. part no.	Fahrzeugtyp model/type	Ausführung model/chassis	Baujahr year	Hinweise notes	Tieferleg. ca. mm/ approx. lowering	Feder-Kennzeichnung spring marking
-------------------------	---------------------------	-----------------------------	-----------------	-------------------	--	---------------------------------------

Citroen/DS

i.V.	DS7 Crossback					
29983-1	Evasion+ Jumpy	Typ 22, A, U6 Typ U6U, U64, B	94>		VA 30 HA10	VA 29983 VA HA 29983 HA
29757-1	Saxo	Typ S, S NFT, S HFX, S KFW (Chanson), alle ausser/ all except 16V	96>04	10,35	45	VA 29757 VA HA Drehstäbe
29786-1	Saxo 16V	Typ S (Chanson), nur/ only 16V	96>04	10,35	30	VA 29786 VA HA Drehstäbe
29515-1	Xsara	Typ N6, incl. Coupé+Break	06/97>	10,35	30	VA 29515 VA HA Drehstäbe
29515-2	Xsara Picasso	Typ C	02/00>	10,35	30	VA 29515 VA weiß HA Drehstäbe
29900-1	ZX	Typ N2, 1.9l, 2.0l, 2.0l 16V+Diesel	91>97	10,35	40	VA 29900 VA HA Drehstäbe
29903-1	ZX	Typ N2, 1.4l, 1.6l, 1.8l	91>97	10,35	40	VA 29903 VA HA Drehstäbe

Dacia

28936-2	Duster 4WD	Typ SD, 4WD, bis/ up to 880 VA-Last/ FA-load	04/10>		35	VA 28936 VA gelb HA 28936 HA
28936-1	Duster 4WD	Typ SD, 4WD, ab/ from 881 VA-Last/ FA-load	04/10>		35	VA 28936 VA HA 28936 HA
28935-1	Duster 4WD	Typ SD, Höherlegung/ Raising Kit	04/10>		(+) 30	VA 28935 VA HA 28935 HA
28936-4	Duster 2WD	Typ SD, 2WD, bis/ up to 880 VA-Last/ FA-load	04/10>		35-40	VA 28936 VA gelb HA 28936-2 HA
28936-3	Duster 2WD	Typ SD, 2WD, ab/ from 881 VA-Last/ FA-load	04/10>		35-40	VA 28936 VA HA 28936-2 HA
28935-2	Duster 2WD	Typ SD, Höherlegung/ Raising Kit	04/10>		(+) 30	VA 28935 VA HA 28935 HA weiß
i.V.	Duster					
28748-1	Lodgy	Typ SD	2012>		25	VA 28748 VA HA 28748 HA
29138-1	Logan	Typ SD, Mit ABE*	2004>		45	VA 29138 VA HA 29138 HA
i.V.	Logan II					
29085-1	Logan MCV Kombi/SW	Typ SD	01/07>		35	VA 29085 VA HA 29085 HA
29138-1	Sandero	Typ SD, ohne/ without „Stepway“ -Modell, Mit ABE*	06/08>2012		VA 40-45 HA 60	VA 29138 VA HA 29138 HA
i.V.	Sandero Facelift		2013>			
28770-1	Sandero Stepway	Typ SD	2013>		VA 35 HA 40	VA 28770 VA HA 28770 HA

Daihatsu

29631-1	Applause	Typ A101, 2WD	09/89>		35	VA 29631 VA HA 29631 HA
29630-1	Charade	Typ G 100/G 101, 2WD	87>94		35	VA 29630 VA HA 29630 HA
29937-1	Charade	Typ G 200, 2WD, 62+77 kW bis FG-Nr. 539282/ up to chassis-no. 539282	93>96		35	VA 29937 VA HA 29937 HA
29938-1	Cuore/Move	Typ L 201, L 501, L6 (Mira)	90>		35	VA 29938 VA HA 29938 HA
29077-1	Materia	Typ M4, 2WD, (Boon/Myvi/Passo)	01/07>		35-40	VA 29077 VA HA 29077 HA



Weitere Informationen und aktuelle Neuheiten im Internet unter: www.h-r.com / Further Information and latest news on: www.h-r.com

Technische Informationen siehe Seite 222 ff. / Technical Guidelines see page 222 ff. | VA = Front axle, HA = Rear axle | i.V. = in Vorbereitung / in development | 4WD = 4 wheel drive / 4-motion / Allrad / Quattro / Syncro
2WD = 2 wheel drive / 2 Rad angetrieben | Drehstäbe = torsion bars (original part) | ①-③ Triple C siehe Seite 230 / ①-③ Triple C see page 230 | * = nur gültig für Deutschland / only valid for Germany

■ Gewindefedern / Height Adjustable Springs ■ Federn / Sport Springs ■ Höherlegungsfedern / Raising Springs ■ Stabilisatoren / Anti-roll bars ■ Sport und Komfort Cup-Kits / Sport- and Comfort Suspensions
■ Twin-Tube Edelstahlgewindefahrwerke / Twin-Tube stainless steel coil overs ■ Monotube Gewindefahrwerke / Monotube coil overs ■ TRAK* Spurverbreiterungen / TRAK* Wheel Spacers

Federn / Sport Springs

Bestell-Nr. part no.	Fahrzeugtyp model/type	Ausführung model/chassis	Baujahr year	Hinweise notes	Tieferleg. ca. mm/ approx. lowering	Feder-Kennzeichnung spring marking
-------------------------	---------------------------	-----------------------------	-----------------	-------------------	--	---------------------------------------

Daihatsu

29077-1	Sirion	Typ M3, 2WD, (Boon/Myvi/Passo)	05>		35-40	VA 29077 VA HA 29077 HA
94076	Xenia	Export, ohne Gutachten / without approval	2003>		35-40	94076 F+R

Ferrari

29303-1	348 TB, 348 TS, 348 GTB, 348GTS	Typ F 119AB, F119AS, F119AB5.1, F119AS5.2	>94	L	25	VA 29303 VA HA 29303 HA
29288-1	456GT	Typ F116	92>	L	20-30	VA 29288 VA HA 29288 HA
29074-1	599 GTB	Typ F141	2006>	L	VA 20 HA 40	VA 29074 VA HA 29074 HA
28799-1	458 Italia	Typ F142	2009>	L	25	VA 28799 VA HA 28799 HA
28688-1	488 GTB Coupé	Typ F142, nur Fzg. mit VA-Liftsystem / only for cars with the front lift system	2015>	L	30	VA 28688-1 VA VA 28688-1 HA
28967-1	California	Typ F149	07/08>	L	35	VA 28967 VA HA 28967 HA
i.V.	California T					
i.V.	Enzo					
29999-1	F355	Typ F129AB	05/94>03/99	L	VA 30 HA 20	VA 29999 VA HA 29999 HA
29405-1	F360 Modena F430 Coupé+Spider	Typ F131	99> 2005>	L	30	VA 29405 VA HA 29405 HA
i.V.	Portofino					

Fiat

29135-1	124 Spider	Typ NF	2016>		30	VA 29135 VA HA 29135 HA
29135-2	124 Spider Abarth	Typ NF	2016>		30	VA 29135-2 VA HA 29135-2 HA
29054-1	500 incl. TwinAir	Typ 312, bis/ up to 770kg VA-Last/ FA-load, Mit ABE* incl. TwinAir 2-Zylinder	09/07>	12	VA 25-30 HA 30-35	VA 29054 VA HA 29054 HA
29054-2	500 incl. Abarth	Typ 312, ab/ from 771kg VA-Last/ FA-load, incl. Abarth, Mit ABE*	09/07>	12	VA 25-30 HA 30-35	VA 29054 VA weiß HA 29054 HA
29054-1	500 Cabrio/ Convertible	Typ 312, bis/ up to 770kg VA-Last/ FA-load, Mit ABE*	09/09>	12	30	VA 29054 VA HA 29054 HA
29054-2	500 Cabrio/ Convertible	Typ 312, ab/ from 771kg VA-Last/ FA-load, Mit ABE*	09/09>	12	30	VA 29054 VA weiß HA 29054 HA
28844-1	Fiat 500L	Typ 199	10/12>		35	VA 28844 VA HA 28844 HA
29054-4	500 incl. Cabrio/ Convertible	Typ 312, ab/ from 771kg VA-Last/ FA-load, incl. Abarth, nur/ only US Version, ohne Gutachten / without approval	09/07>	12	VA 25-30 HA 30-35	VA 29054 VA weiß HA 29054.4 R
29054-2	500 Abarth 595	Typ 312	2016>		VA 20 HA 35	VA 29054 VA weiß HA 29054 HA
29597-1	Barchetta	Typ 183	05/95>06		25	VA 29597 VA HA 29597 HA
29687-2	Brava/Bravo	Typ 182	09/95>01		30	VA 29687 VA HA 29687 HA
29068-1	Bravo	Typ 198, Mit ABE*	04/07>		VA 25 HA 45-50	VA 29068 VA VA 29068 HA
29066-1	Bravo	Typ 198, tiefe/ low Version	04/07>		VA 40 HA 55-60	VA 29066 VA VA 29066 HA
29920-1	Cinquecento/Seicento	Typ 170+187 incl. Sporting	10/92>10	12	35	VA 29920 VA HA 29920 HA
60920-1	Cinquecento	Typ 170, ABE-Nr. G108, Mit ABE*	10/92>10	12,27	35	VA 29920 VA HA 29920 HA



Weitere Informationen und aktuelle Neuheiten im Internet unter: www.h-r.com / Further Information and latest news on: www.h-r.com

Technische Informationen siehe Seite 222 ff. / Technical Guidelines see page 222 ff. | VA = Front axle, HA = Rear axle | i.V. = in Vorbereitung / in development | 4WD = 4 wheel drive/4-motion / Allrad / Quattro / Syncro
2WD = 2 wheel drive/2 Rad angetrieben | Drehstäbe = torsion bars (original part) | Triple C siehe Seite 230/ Triple C see page 230 | * = nur gültig für Deutschland/ only valid for Germany

Gewindefedern / Height Adjustable Springs Federn / Sport Springs Höherlegungsfedern / Raising Springs Stabilisatoren / Anti-roll bars Sport und Komfort Cup-Kits / Sport- and Comfort Suspensions
 Twin-Tube Edeltahlgewindefahrwerke / Twin-Tube stainless steel coil overs Monotube Gewindefahrwerke / Monotube coil overs TRAK+ Spurverbreiterungen / TRAK+ Wheel Spacers

Federn / Sport Springs

Bestell-Nr. part no.	Fahrzeugtyp model/type	Ausführung model/chassis	Baujahr year	Hinweise notes	Tieferleg. ca. mm/ approx. lowering	Feder-Kennzeichnung spring marking
29976-1	Coupé	Typ FA 175, 4/5-Zylinder bis / up to 162 kW	94>01	40	35	VA 29976 VA HA 29976 HA
29976-2	Coupé	Typ FA 175, 20V Turbo	94>01	40	35	VA 29976 VA weiß HA 29976 HA
29570-1	Croma	Typ 154	86>96		35-45	VA 29570 VA HA 29570 HA
29145-1	Croma	Typ 194, bis / up to 1100kg VA-Last/ FA-load	06/05>11		35	VA 29145-1 VA HA 29145 VA
29145-2	Croma	Typ 194, ab / from 1101kg VA-Last/ FA-load	06/05>11		35	VA 29145-2 VA HA 29145 HA
29145-3	Croma	Typ 194, nur / only 2.4 JTD, ohne Gutachten / without approval	06/05>11		35	VA 29145-2 VA weiß HA 29145 HA
29002-3	Freemont	Typ JC, 2WD+4WD, nur / only Benzin / Petrol	2011>		VA 30 HA 40	VA 29002 VA HA 29002 HA weiß
29002-4	Freemont	Typ JC, 2WD+4WD, nur / only Diesel	2011>		VA 30 HA 40	VA 29002 VA weiß HA 29002 HA weiß
29131-1	Grande Punto + Evo incl. Racing	Typ 199, bis / up to 850kg VA-Last/ FA-load, incl. Abarth, Mit ABE*	09/05>	12	35	VA 29131-1 VA HA 29131 HA
29131-2	Grande Punto + Evo incl. Racing	Typ 199, ab / from 851kg VA-Last/ FA-load, incl. Abarth, Mit ABE*	09/05>	12	35	VA 29131-2 VA HA 29131 HA
29095-1	Grande Punto + Evo incl. Racing	Typ 199, bis / up to 850kg VA-Last/ FA-load tiefe / low Version	09/05>	12	VA 50 HA 40	VA 29095-1 VA HA 29095 HA
29095-2	Grande Punto + Evo incl. Racing	Typ 199, ab / from 851kg VA-Last/ FA-load incl. Abarth, tiefe / low Version	09/05>	12	VA 50 HA 40	VA 29095-2 VA VA 29095 HA
29222-1	Idea	Typ 350	01/04>09		30	VA 29222 VA HA 29222 HA
29051-1	Linea	Typ 323	06/07>		30	VA 29131-1 VA HA 29335 HA
29775-1	Marea/Weekend	Typ 185, nur für Fzg. mit Außendurchmesser der VA-Federn von Da unten 180mm, <i>only for cars with outer diameter of the front springs of 180mm at the bottom</i>	09/96>03		30	VA 29775 VA HA 29775 HA
29775-2	Marea/Weekend	Typ 185 (1.8i ELX), nur für Fzg. mit Außendurchmesser der VA-Federn von Da unten 185mm, <i>only for cars with outer diameter of the front springs of 185mm at the bottom</i>	09/96>03		30	VA 29775 VA gelb HA 29775 HA
29450-1	Palio Weekend	Typ 178, SW75, 1.2l ohne / except facelift	98>07		30	VA 29450 VA gelb HA 29450 HA
29450-2	Palio Weekend	Typ 178, SW100 16V+75TD ohne / except facelift	98>07		30	VA 29450 VA weiß HA 29450 HA
29817-1	Panda I	Typ 141 A (außer / except Allrad 4WD)	05/86>03		30	VA 29817 VA HA 29817 HA
29240-1	Panda II/Gingo	Typ 169, 2WD	2003>	12	30	VA 29240 VA HA 29240 HA
28890-2	Panda III	Typ 312, 2WD	2012>		30	VA 28890 VA weiß HA 28890 HA
28842-1	Panda III 4x4	Typ 312, 4WD	10/12>		50	VA 28842 VA HA 28842 HA
29952-1	Punto	Typ 176 incl. Sporting	09/93>00	12	40	VA 29952 VA HA 29952 HA
60952-1	Punto	Typ 176, ABE-Nr. G488, Mit ABE*	09/93>00	27	40	VA 29952 VA HA 29952 HA
29977-1	Punto Cabrio/ Convertible	Typ 176C	06/94>00		45	VA 29977 VA HA 29977 HA
29425-1	Punto+Classic	Typ 188 bis / up to 95 kW ab / from 1.5L+ Diesel	09/99>		30	VA 29425 VA HA 29425 HA
29425-2	Punto+Classic	Typ 188 1.2-1.4l ohne / except Diesel	09/99>		30	VA 29425 VA gelb HA 29425 HA
29093-1	Sedici	Typ FY, GY 2WD	06/06>		40	VA 29093 VA HA 29093 HA
29093-2	Sedici	Typ FY, GY 4WD	06/06>		45	VA 29093 VA weiß HA 29093 HA
29335-3	Stilo	Typ 192 1.2l-1.8l ohne / except Diesel	09/01>09		40	VA 29335 VA gelb HA 29335 HA



Weitere Informationen und aktuelle Neuheiten im Internet unter: www.h-r.com / Further Information and latest news on: www.h-r.com

Technische Informationen siehe Seite 222 ff. / Technical Guidelines see page 222 ff. | VA = Front axle, HA = Rear axle | i.V. = in Vorbereitung / in development | 4WD = 4 wheel drive / 4-motion / Allrad / Quattro / Syncro
2WD = 2 wheel drive / 2 Rad angetrieben | Drehstäbe = torsion bars (original part) | ①-③ Triple C siehe Seite 230 / ①-③ Triple C see page 230 | * = nur gültig für Deutschland / only valid for Germany

■ Gewindefedern / Height Adjustable Springs ■ Federn / Sport Springs ■ Höherlegungsfedern / Raising Springs ■ Stabilisatoren / Anti-roll bars ■ Sport und Komfort Cup-Kits / Sport- and Comfort Suspensions
■ Twin-Tube Edelstahlgewindefahrwerke / Twin-Tube stainless steel coil overs ■ Monotube Gewindefahrwerke / Monotube coil overs ■ TRAK* Spurverbreiterungen / TRAK* Wheel Spacers

Federn / Sport Springs

Bestell-Nr. part no.	Fahrzeugtyp model/type	Ausführung model/chassis	Baujahr year	Hinweise notes	Tieferleg. ca. mm/ approx. lowering	Feder-Kennzeichnung spring marking
-------------------------	---------------------------	-----------------------------	-----------------	-------------------	--	---------------------------------------

Fiat						
29335-1	Stilo	Typ 192 ab/ from 1.9l + Diesel	09/01>09		40	VA 29335 VA HA 29335 HA
29335-4	Stilo Weekend/ Kombi/SW	Typ 192 1.2l-1.8l ohne/ except Diesel	01/03>09		40	VA 29335 VA gelb HA 29335-2 HA
29335-2	Stilo Weekend/ Kombi/SW	Typ 192 ab/ from 1.9l + Diesel	01/03>09		40	VA 29335 VA HA 29335-2 HA
29687-1	Tipo/Tempira	Typ 159 + 160, alle Modelle incl. 16V/ all versions incl. 16V	88>95		40	VA 29687 VA HA 29687 HA
28692-2	Tipo Lim./Sedan	Typ 356, incl. Schräghecklimousine/ Hatchback	2015>		VA 35 HA 30	VA 28692-1 VA HA 28692-2 HA
28692-1	Tipo Kombi/SW	Typ 356	2015>		VA 35 HA 30	VA 28692-1 VA HA 28692-1 HA
29983-1	Ulysse/Scudo/ Scudo Combinatio	Typ 220 + 220 L + 220 P	94>		VA 30 HA 10	VA 29983 VA HA 29983 HA
29273-1	Ulysse	Typ 179	09/02>08		35	VA 29273 VA HA 29273 HA
29625-1	Uno	alle Modelle/ all models incl. Turbo (146A)	01/83>93		30-45	VA Uno 1/VA HA Uno 2/HA

Ford						
28847-1	B-Max	Typ JK8	10/2012>		30	VA 28847 VA HA 28847 HA
29455-1	Cougar	Typ BCV, bis/ up to 125 kW	12/98>		35	VA 29455 VA HA 29455 HA
28847-2	Ecosport	Typ JK8	2014>		VA 40 HA 35	VA 28847 VA HA 28847 HA weiß
28847-3	Ecosport	Typ JK8, incl. ST-Line	2017>		40	VA 28847 VA HA 28847-3 HA
51605	Edge	Typ U387, 1. Generation, 2WD+4WD Export ohne Gutachten/ without approval	2006-2015		VA 45 HA 40	VA 51605F HA 51605R
28759-2	Edge	Typ SBF, 4WD, nur für Fzg. mit Sportfahrwerk/ only for cars with OE sport suspension	2016>		VA 30 HA 40	VA 28759-2 VA HA 28759 HA
51601	Escape	2WD+4WD (Tribute), 4- + 6-Zylinder Export ohne Gutachten/ without approval	2001>2012		40	VA 51601.F HA 51601.R
29021-1	Escape	2WD+4WD, 3. Generation, 4- + 6-Zylinder/ cylinder Export ohne Gutachten/ without approval	2013>		VA 30 HA 45	VA 29021 VA HA 29021 HA
29021-2	Escape	2WD+4WD, 3. Generation, 4- + 6-Zylinder/ cylinder Facelift 2014, Export, ohne Gutachten/ without approval	2014>		VA 30 HA 45	VA 29021 VA rot HA 29021 HA
29549-1	Escort	GAA+ALD incl. XR3+1600 RSi+ Cabrio/ Convertible	09/80>86		40	VA 29549 VA weiß HA 29549 HA
29637-1	Escort	GAA+ALD incl. XR3i+ Cabrio/ Convertible	80>85		20	VA 29549 VA HA 29549 HA
29636-1	Escort/Orion 86	GAF+AFF+ALF, incl. Cabrio/ Convertible	03/86>90		40	VA 29636 VA weiß HA 29636 HA
29638-1	Escort 86	GAF+AFF+ALF, XR3i, incl. Cabrio/ Convertible	03/86>90		20	VA 29636 VA HA 29636 HA
29869-1	Escort 2000 RS	Typ GAL	>94		30	VA 29869 VA HA 29869 HA
29811-1	Escort/Orion	Typ GAL, incl. Ghia+ Ghia Si	09/90>93		30	VA 29811 VA HA 29811 HA
29831-1	Escort Cabrio/ Convertible	Typ ALL	09/90>01/95		30	VA 29831 VA HA 29831 HA
29896-1	Escort/Orion	Typ GAL, Mod. 93, incl. Ghia+XR3i	93>01/95		30	VA 29896 VA HA 29896 HA
29829-1	Escort Kombi/SW	Typ GAL	12/90>01/95		30	VA 29829 VA HA 29829 HA
29585-1	Escort	Fließ-/ Stufenheck, Hatchback/ Notchback Typ GAL, AAL, ABL, AFL incl. Cabrio/ Convertible Typ ALL	02/95>99		30	VA 29585 VA HA 29585 HA
29588-1	Escort Kombi/SW	Typ GAL+ANL (bis/ up to 85 kW)	02/95>99		35	VA 29588 VA HA 29588 HA



Weitere Informationen und aktuelle Neuheiten im Internet unter: www.h-r.com / Further Information and latest news on: www.h-r.com

Technische Informationen siehe Seite 222 ff. / Technical Guidelines see page 222 ff. | VA = Front axle, HA = Rear axle | i.V. = in Vorbereitung / in development | 4WD = 4 wheel drive/4-motion/Allrad/Quattro/Syncro
2WD = 2 wheel drive/2 Rad angetrieben | Drehstäbe = torsion bars (original part) | ●-● Triple C siehe Seite 230/ ●-● Triple C see page 230 | * = nur gültig für Deutschland/ only valid for Germany

■ Gewindefedern/Height Adjustable Springs ■ Federn/Sport Springs ■ Höherlegungsfedern/Raising Springs ■ Stabilisatoren/Anti-roll bars ■ Sport und Komfort Cup-Kits/Sport- and Comfort Suspensions
■ Twin-Tube Edeltstahlgewindefahrwerke/Twin-Tube stainless steel coil overs ■ Monotube Gewindefahrwerke/Monotube coil overs ■ TRAK* Spurverbreiterungen/TRAK* Wheel Spacers

Federn / Sport Springs

Bestell-Nr. part no.	Fahrzeugtyp model/type	Ausführung model/chassis	Baujahr year	Hinweise notes	Tieferleg. ca. mm/ approx. lowering	Feder-Kennzeichnung spring marking
Ford						
51630	Explorer	Typ U50, 2WD + 4WD, 4-Zylinder / cylinder + V6, Export, ohne Gutachten / without approval	2011>		VA 40 HA 55	VA 51360 F HA 51360 R
94073	Falcon	Typ FG, 2WD, 7. Generation, Export, ohne Gutachten / without approval	08>		40	94073 F+R
29550-1	Fiesta	Typ FBD ohne / except XR II + Diesel	08/83>89		40	VA 29550 VA HA 29550 HA
29719-1	Fiesta	Typ GFJ ohne / except Diesel	04/89>96		40	VA 29719 VA HA 29719 HA
29567-1	Fiesta	XR2i	89>95		25	VA 29567 VA HA 29567 HA
29741-1	Fiesta	Typ JAS, JBS, bis / up to 76 kW, (Benziner / petrol) zylindrische HA-Feder / cylindrical rear spring	96>04/00		35	VA 29741 VA HA 29741 HA
29741-2	Fiesta Diesel	Typ JAS, JBS, bis / up to 76 kW, (Diesel) zylindrische HA-Feder / cylindrical rear spring	96>04/00		35	VA 29741 VA weiß HA 29741 HA
29741-3	Fiesta	Typ JAS, JBS, bis / up to 76 kW, (Benziner / petrol) konische HA-Feder / conical rear spring	04/00>04/02		35	VA 29741 VA HA 29741 HA ab / from 4/00
29741-4	Fiesta Diesel	Typ JAS, JBS, bis / up to 76 kW, (Diesel) konische HA-Feder / conical rear spring	04/00>04/02		35	VA 29741 VA weiß HA 29741 HA ab / from 4/00
29317-1	Fiesta	Typ JH1 + JD3, ohne / without ST150 & Sport	04/2002>		35	VA 29317 VA HA 29317 HA
29317-2	Fiesta ST 150	Typ JD3, nur / only ST150 & Sport	04/2002>		25-30	VA 29317 VA weiß HA 29317 HA
29012-1	Fiesta incl. ST	Typ JA8, incl. Facelift 2013, Mit ABE*	09/08>	12	30-35	VA 29012 VA HA 29012 HA
29010-1	Fiesta	Typ JA8, incl. Facelift 2013, tiefe / low Version	09/08>		50	VA 29010 VA HA 29010 HA
29012-2	Fiesta	Typ JHH	2017>		30	VA 29012 VA weiß HA 29012 HA
29012-3	Fiesta ST	Typ JHH	2017>		35	VA 29012 VA weiß HA 29012 HA L + R weiß
29465-1	Focus I Lim./ Sedan incl. ST170	Typ DAW, DBW, DFW, DAX, DBX, DB1, Mit ABE*	09/98>05	12	35	VA 29465 VA HA 29465 HA
29268-1	Focus I RS Turbo	Typ DBY	11/02>04		25	VA 29268 VA HA 29268 HA
29465-2	Focus I Turnier / SW incl. ST170	Typ DNW, DNX, DN1, beim / for ST 170 nur für Fzg. ohne Niveauregulierung / only for cars except self-levelling, Mit ABE*	12/98>05		35	VA 29465 VA HA 29465 VA weiß
29229-1	Focus I C-Max	Typ DM2 bis / up to 990kg VA-Last / FA-load	10/03>11		35	VA 29229-1VA HA 29229 HA
29229-2	Focus I C-Max	Typ DM2 ab / from 991kg VA-Last / FA-load	10/03>11		35	VA 29229-2VA HA 29229 HA
28927-1	Focus II C-Max	Typ DXA, bis / up to 1030kg VA-Last / FA-load, Mit ABE* nicht für / not for Facelift 2016	11/10>15		35	VA 28927 VA HA 28927 HA
28927-2	Focus II C-Max	Typ DXA, ab / from 1031kg VA-Last / FA-load, Mit ABE* nicht für / not for Facelift 2016	11/10>15		35	VA 28927 VA weiß HA 28927 HA
28927-5	Grand C-Max	Typ DXA, bis / up to 1030kg VA-Last / FA-load, Mit ABE*	11/10>		25	VA 28927 VA HA 28927 HA weiß
28927-6	Grand C-Max	Typ DXA, ab / from 1031kg VA-Last / FA-load, Mit ABE*	11/10>		25	VA 28927 VA weiß HA 28927 HA weiß
28782-9	C-Max	Typ DXA, 2WD, bis / up to 1005kg VA-Last / FA-load, ab / from Facelift 2015	2015>	12	20	VA 28782 VA VA 28782-6 HA
28782-10	C-Max	Typ DXA, 2WD, ab / from 1006kg VA-Last / FA-load, bis / up to 1035kg VA-Last / FA-load, ab / from Facelift 2015	2015>	12	20	VA 28782 VA weiß HA 28782-6 HA
28782-11	C-Max	Typ DXA, 2WD, ab / from 1036kg VA-Last / FA-load	2015>	12	20	VA 28782-3 VA HA 28782-6 HA
28782-7	Grand C-Max	Typ DXA, 2WD, bis / up to 1090kg VA-Last / FA-load, Facelift 2015	2015>		30	VA 28782 VA weiß HA 28782-5 HA
28782-8	Grand C-Max	Typ DXA, 2WD, ab / from 1091kg VA-Last / FA-load, Facelift 2015	2015>		30	VA 28782-3 VA HA 28782-5 HA
29182-1	Focus II Lim./ Sedan	Typ DA3, DB3 incl. Facelift bis / up to 990kg VA-Last / FA-load (1.4l - 2.0l), Mit ABE*	10/04>11	12	40	VA 29182-1 VA HA 29182 HA
29182-2	Focus II Lim./ Sedan	Typ DA3, DB3 incl. Facelift ab / from 991kg VA-Last / FA-load (1.6D + 1.8D + 2.0D), Mit ABE*	10/04>11		40	VA 29182-2 VA HA 29182 HA
29179-1	Focus II Lim./ Sedan	Typ DA3, DB3 incl. Facelift, tiefe / low Version ohne / without ST	10/04>11	12	50	VA 29179 VA HA 29179 HA



Weitere Informationen und aktuelle Neuheiten im Internet unter: www.h-r.com / Further Information and latest news on: www.h-r.com

Technische Informationen siehe Seite 222 ff. / Technical Guidelines see page 222 ff. | VA = Front axle, HA = Rear axle | i.V. = in Vorbereitung / in development | 4WD = 4 wheel drive / 4-motion / Allrad / Quattro / Syncro
2WD = 2 wheel drive / 2 Rad angetrieben | Drehstäbe = torsion bars (original part) | ①-③ Triple C siehe Seite 230 / ①-③ Triple C see page 230 | * = nur gültig für Deutschland / only valid for Germany

■ Gewindefedern / Height Adjustable Springs ■ Federn / Sport Springs ■ Höherlegungsfedern / Raising Springs ■ Stabilisatoren / Anti-roll bars ■ Sport und Komfort Cup-Kits / Sport- and Comfort Suspensions
■ Twin-Tube Edelstahlgewindefahrwerke / Twin-Tube stainless steel coil overs ■ Monotube Gewindefahrwerke / Monotube coil overs ■ TRAK* Spurverbreiterungen / TRAK* Wheel Spacers

Federn / Sport Springs

Bestell-Nr. part no.	Fahrzeugtyp model/type	Ausführung model/chassis	Baujahr year	Hinweise notes	Tieferleg. ca. mm/ approx. lowering	Feder-Kennzeichnung spring marking
29182-7	Focus II ST	Typ DA3 incl. Facelift (+XR5), Mit ABE*	10/05>11		25	VA 29182-2 VA HA 29179 HA
28983-1	Focus II RS	Typ DA3-RS	2009>		30	VA 28983 VA HA 28983 HA
29182-3	Focus II Kombi/ Turnier/SW	Typ DA3, DB3 incl. Facelift, bis/ up to 990kg VA-Last/ FA-load (1.4l - 2.0l), Mit ABE*	10/04>11	12	40	VA 29182-1 VA HA 29182 HA weiß
29182-4	Focus II Kombi/ Turnier/SW	Typ DA3, DB3 incl. Facelift, ab/ from 991kg VA-Last/ FA-load (1.6D +1.8D +2.0D), Mit ABE*	10/04>11	12	40	VA 29182-2 VA HA 29182 HA weiß
29182-5	Focus Cabrio/ Convertible	Typ DB3 incl. Facelift, bis/ up to 990kg VA-Last/ FA-load Mit ABE*	03/07>11	12	35	VA 29182-1 VA HA 29182 HA Cabrio
29182-6	Focus Cabrio/ Convertible	Typ DB3 incl. Facelift, ab/ from 991kg VA-Last/ FA-load Mit ABE*	03/07>11	12	35	VA 29182-2 VA HA 29182 HA Cabrio
28927-3	Focus III Lim./Sedan	Typ DYB, 2WD, bis/ up to 1030kg VA-Last/ FA-load, Mit ABE*	03/11>	12	35	VA 28927 VA HA 28927 HA gelb
28927-4	Focus III Lim./Sedan	Typ DYB, 2WD, ab/ from 1031kg VA-Last/ FA-load, Mit ABE*	03/11>	12	35	VA 28927 VA weiß HA 28927 HA gelb
28927-7	Focus III Kombi/SW	Typ DYB, 2WD, bis/ up to 1030kg VA-Last/ FA-load, Mit ABE*	03/2011>	12	35	VA 28927 VA HA 28927 HA 2x weiß
28927-8	Focus III Kombi/SW	Typ DYB, 2WD, ab/ from 1031kg VA-Last/ FA-load, Mit ABE*	03/2011>	12	35	VA 28927 VA weiß HA 28927 HA 2x weiß
28927-9	Focus III ST Lim./Sedan	Typ DYB	08/12>14		25	VA 28927 VA weiß HA 28927 HA 2x gelb
28927-10	Focus III ST Kombi/SW	Typ DYB	08/12>14		25	VA 28927 VA weiß HA 28927 HA rot
28782-1	Focus IV Lim./Sedan	Typ DYB, 2WD, bis/ up to 985kg VA-Last/ FA-load	11/2014>		30	VA 28782 VA HA 28782 HA
28782-2	Focus IV Lim./Sedan	Typ DYB, 2WD, ab/ from 986kg VA-Last/ FA-load	11/2014>		30	VA 28782 VA weiß HA 28782 HA
28782-3	Focus IV Kombi/SW	Typ DYB, 2WD, bis/ up to 985kg VA-Last/ FA-load	11/2014>		30	VA 28782 VA HA 28782 HA weiß
28782-4	Focus IV Kombi/SW	Typ DYB, 2WD, ab/ from 986kg VA-Last/ FA-load	11/2014>		30	VA 28782 VA weiß HA 28782 HA weiß
28782-5	Focus ST Lim./Sedan	Typ DYB, nur/ only ST Limousine/ Sedan	11/2014>		20-25	VA 28782 VA weiß HA 28782 HA gelb
28782-6	Focus ST Turnier/SW	Typ DYB, nur/ only ST Turnier/SW	11/2014>		VA 30 HA 20	VA 28782 VA weiß HA 28782 HA 2x weiß
28747-1	Focus RS	Typ DBY-RS	2015>		20	VA 28747 VA HA 28474 HA
28677-1	Focus Lim./Sedan	Typ DEH, 2WD, nur für Fzg. mit Verbundlenker-HA, nur mit ST-Line Sportfahrwerk/ only for cars with twist beam RA, only for cars with the ST-Line sport suspension	2018>		25	VA 28677-1 VA HA 28677-1 HA

i.V. Focus Turnier

29290-1	Fusion	Typ JU2	09/02>		25	VA 29290 VA HA 29290 HA
29734-2	Galaxy	Typ WGR, 4-Zyl. außer/ except Diesel, incl. Modell 2004	09/95>		35	VA 29734 VA gelb HA 29734 HA
29734-1	Galaxy	Typ WGR, 6-Zyl. + Diesel, incl. Modell 2004	09/95>		35	VA 29734 VA weiß HA 29734 HA
29114-1	Galaxy	Typ WA6	05/06>		35	VA 29114 VA HA 29114 HA
28759-1	Galaxy	Typ WA6, 2WD, Facelift 2015, ohne OE-Sportfahrwerk, Niveauregulierung oder interaktives Fahrwerksystem/ except OE sport suspension, self-levelling or interactive suspension system	2015>		VA 25 HA 30	VA 28759 VA HA 28759 HA
29275-1	Street Ka	Typ RL2	03/03>		30	VA 29275 VA HA 29275 HA
29741-1	Ka	Typ RBT, zylindrische HA-Feder/ cylindrical rear spring	10/96>03/00		35	VA 29741 VA HA 29741 HA
29741-3	Ka + Sport Ka	Typ RBT, konische HA-Feder/ conical rear spring	04/2000>		35	VA 29741 VA HA 29741 HA ab/ from 4/00
28995-1	Ka	Typ RU8, Mit ABE*	11/08>		35	VA 28995 VA HA 28995 HA



Weitere Informationen und aktuelle Neuheiten im Internet unter: www.h-r.com / Further Information and latest news on: www.h-r.com

Technische Informationen siehe Seite 222 ff. / Technical Guidelines see page 222 ff. | VA = Front axle, HA = Rear axle | i.V. = in Vorbereitung / in development | 4WD = 4 wheel drive/4-motion/Allrad/Quattro/Syncro
2WD = 2 wheel drive/2 Rad angetrieben | Drehstäbe = torsion bars (original part) | ●-● Triple C siehe Seite 230/ ●-● Triple C see page 230 | * = nur gültig für Deutschland/ only valid for Germany

■ Gewindefedern/Height Adjustable Springs ■ Federn/Sport Springs ■ Höherlegungsfedern/Raising Springs ■ Stabilisatoren/Anti-roll bars ■ Sport und Komfort Cup-Kits/Sport- and Comfort Suspensions
■ Twin-Tube Edeltahlgewindefahrwerke/Twin-Tube stainless steel coil overs ■ Monotube Gewindefahrwerke/Monotube coil overs ■ TRAK+ Spurverbreiterungen/TRAK+ Wheel Spacers

Federn / Sport Springs

Bestell-Nr. part no.	Fahrzeugtyp model/type	Ausführung model/chassis	Baujahr year	Hinweise notes	Tieferleg. ca. mm/ approx. lowering	Feder-Kennzeichnung spring marking
28716-1	Ka+	Typ KAF	2017>		30	VA 28716-1 VA HA 28716-1 HA
29021-1	Kuga	Typ DM2, 2WD+4WD, incl. Facelift 2013	05/08>		VA 30 HA 50	VA 29021 VA HA 29021 HA
29021-2	Kuga	Typ DM2, (Edge), 2WD+4WD, ab/ from Modell 2015, incl. Modell 2017, incl. ST-Line	08/2014>	12	VA 30 HA 40	VA 29021 VA rot HA 29021 HA
28691-1	Kuga	Typ DM2 (Edge), 4WD Höherlegung/ Raising Kit	2015>		(+) 35	VA 28691-1 VA HA 28691-1 HA
29398-1	Maverick	Typ UDS/UNS	02/93>04/98	10,35	30-50	VA Drehstäbe HA 29398 HA
51601	Maverick/Escape	Typ 1N2, Export, ohne Gutachten/ without approval	01>		40-50	VA 51601.1 F+R
29907-1	Mondeo I	Typ GBP, 1.6l, 1.8l, 2.0l, 2.5l, (Contour/Mystice)	93>09/96		35	VA 29907 VA HA 29907 HA
60907-1	Mondeo I	Typ GBP, Mit ABE*	93>09/96	27	35	VA 29907 VA HA 29907 HA
29957-1	Mondeo I Turnier/ SW	Typ BNP 1.6l, 1.8l, 2.0l, 2.5l	93>09/96		VA 40 HA 20	VA 29957 VA HA 29957 HA
60957-1	Mondeo I Turnier/ SW	Typ BNP 1.6l, 1.8l, 1.8D, 2.0l, Mit ABE*	93>09/96	27	VA 40 HA 20	VA 29957 VA HA 29957 HA
29774-1	Mondeo II	Typ BAP/BFP/GPF/BAW/BFW bis/ up to 151 kW, (Contour/Mystique)	10/96>00		30	VA 29774 VA HA 29774 HA
29777-1	Mondeo II Turnier/ SW	Typ BNP+BNW bis/ up to 151 kW	10/96>00		VA 40 HA 20	VA 29777 VA HA 29777 HA
29365-1	Mondeo III Benziner/ petrol	Typ B4Y,B5Y, (incl. ST 220), (Contour/Mystique)	11/00>		35	VA 29365 VA HA 29365 HA
29365-3	Mondeo III Diesel	Typ B4Y,B5Y, (incl. ST 220 TDCI), (Contour/Mystique)	11/00>		35	VA 29365 VA weiß HA 29365 HA
29365-2	Mondeo III Turnier/ SW Benziner/ petrol	Typ BWY, ohne Niveauregulierung/ except self-levelling	12/00>		35	VA 29365 VA HA 29365-2 HA
29365-4	Mondeo III Turnier/ SW Diesel	Typ BWY, ohne Niveauregulierung/ except self-levelling	12/00>		35	VA 29365 VA weiß HA 29365-2 HA
29065-1	Mondeo IV Lim./ Sedan	Typ BA7, bis/ up to 1100kg VA-Last/ FA-load incl. IVDC Fahrwerk/ suspension, Mit ABE*	06/07>		40	VA 29065-1 VA HA 29065-1 HA
29065-2	Mondeo IV Lim./ Sedan	Typ BA7, ab/ from 1101kg VA-Last/ FA-load incl. IVDC Fahrwerk/ suspension, Mit ABE*	06/07>		40	VA 29065-2 VA HA 29065-1 HA
29065-3	Mondeo IV Turnier/ SW	Typ BA7, bis/ up to 1100kg VA-Last/ FA-load ohne Niveauregulierung/ except self-levelling, incl. IVDC Fahrwerk/ suspension, Mit ABE*	06/07>		40	VA 29065-1 VA HA 29065-2 HA
29065-4	Mondeo IV Turnier/ SW	Typ BA7, ab/ from 1101kg VA-Last/ FA-load ohne Niveauregulierung/ except self-levelling, incl. IVDC Fahrwerk/ suspension, Mit ABE*	06/07>		40	VA 29065-2 VA HA 29065-2 HA
28774-1	Mondeo V Lim./ Sedan	Typ BA7, 2WD, Bis/ up to 1130kg VA-Last/ FA-load, Mit ABE*	2015>		30	VA 28774 VA HA 28774 HA
28774-2	Mondeo V Lim./ Sedan	Typ BA7, 2WD, ab/ from 1131kg VA-Last/ FA-load, Mit ABE*	2015>		30	VA 28774 VA weiß HA 28774 HA
28774-3	Mondeo V Turnier/ SW	Typ BA7, 2WD, bis/ up to 1130kg VA-Last/ FA-load, Mit ABE*	2015>		30	VA 28774 VA HA 28774 HA
28774-4	Mondeo V Turnier/ SW	Typ BA7, 2WD, ab/ from 1131kg VA-Last/ FA-load, Mit ABE*	2015>		30	VA 28774 VA weiß HA 28774 HA
28774-5	Mondeo V Lim./ Sedan	Typ BA7, 4x4/4WD, bis/ up to 1130kg VA-Last/ FA-load, Mit ABE*	2015>		40	VA 28774 VA HA 28774 HA rot
28774-6	Mondeo V Lim./ Sedan	Typ BA7, 4x4/4WD, ab/ from 1131kg VA-Last/ FA-load, Mit ABE*	2015>		40	VA 28774 VA weiß HA 28774 HA rot
28774-7	Mondeo V Turnier/ SW	Typ BA7, 4x4/4WD, bis/ up to 1130kg VA-Last/ FA-load, Mit ABE*	2015>		40	VA 28774 VA HA 28774 HA 2x weiß
28774-8	Mondeo V Turnier/ SW	Typ BA7, 4x4/4WD, ab/ from 1131kg VA-Last/ FA-load, Mit ABE*	2015>		40	VA 28774 VA weiß HA 28774 HA 2x weiß
29172-1	Mustang	V6+V8, incl. Modelljahr/ model year 2013	11/04>		45	VA 29172 VA HA 29172 HA
29172-2	Mustang Cabrio/ Convertible	V6+V8, incl. Modelljahr/ model year 2013	2005>		45	VA 29172 VA HA 29063 HA
29063-1	Mustang Shelby GT 500 incl. Cabrio/ Convertible		01/06>		VA 30 HA 40-45	VA 29063 VA HA 29063 HA



Weitere Informationen und aktuelle Neuheiten im Internet unter: www.h-r.com / Further Information and latest news on: www.h-r.com

Technische Informationen siehe Seite 222 ff. / Technical Guidelines see page 222 ff. | VA = Front axle, HA = Rear axle | i.V. = in Vorbereitung / in development | 4WD = 4 wheel drive / 4-motion / Allrad / Quattro / Syncro
2WD = 2 wheel drive / 2 Rad angetrieben | Drehstäbe = torsion bars (original part) | ①-③ Triple C siehe Seite 230 / ①-③ Triple C see page 230 | * = nur gültig für Deutschland / only valid for Germany

■ Gewindefedern / Height Adjustable Springs ■ Federn / Sport Springs ■ Höherlegungsfedern / Raising Springs ■ Stabilisatoren / Anti-roll bars ■ Sport und Komfort Cup-Kits / Sport- and Comfort Suspensions
■ Twin-Tube Edelstahlgewindefahrwerke / Twin-Tube stainless steel coil overs ■ Monotube Gewindefahrwerke / Monotube coil overs ■ TRAK* Spurverbreiterungen / TRAK* Wheel Spacers

Federn / Sport Springs

Bestell-Nr. part no.	Fahrzeugtyp model/type	Ausführung model/chassis	Baujahr year	Hinweise notes	Tieferleg. ca. mm/ approx. lowering	Feder-Kennzeichnung spring marking
28779-1	Mustang incl. Cabrio/ Convertible	Typ LAE, Modelljahr 2015+2016, 2.3 EcoBoost+GT incl. Modelljahr 2019/ Model year 2019, ohne elektr. Dämpferregelung/ except adaptive shocks	2015>		25-30	VA 28779 VA HA 28779 HA
28779-2	Mustang incl. Cabrio/ Convertible	Typ LAE, Modelljahr 2015+2016, 2.3 EcoBoost+GT, Set incl. 2 HA-Dämpfer/ RA shocks, incl. Modelljahr 2019/ Model year 2019, ohne elektr. Dämpferregelung/ except adaptive shocks	2015>		25-30	VA 28779 VA HA 28779 HA
28779-3	Mustang incl. Cabrio/ Convertible	Typ LAE, Modelljahr 2015+2016, 2.3 EcoBoost+GT incl. Modelljahr 2019/ incl. Model year 2019, nur/ only MagneRide	2015>		25-30	VA 28779 VA HA 28779 HA + HA rechts
29935-1	Probe	Typ ECP+T22	93>		35	VA 29935 VA HA 29935 HA
29523-1	Puma	Coupé, Typ ECT	07/97>		30	VA 29523 VA HA 29523 HA
29606-1	Sierra	GBC+GBG ohne/ exceptXR4+4x4	09/82>92	14	45	VA 29606 VA HA 29606 HA
29607-1	Sierra Turnier/ SW	BNC+BNG	01/83>92	14	40	VA 29607 VA HA 29607 HA weiß
29608-1	Scorpio	4-Zyl. GAE+GGE	08/85>94		30	VA 29608 VA HA 29608 HA
29609-1	Scorpio	6-Zyl. GAE+GGE+GAE 4	08/85>94		30	VA 29609 VA weiß HA 29609 HA
29880-1	Scorpio Turnier/ SW	Typ GGE	>94		30	VA 29880 VA HA 29880 HA
29995-1	Scorpio Lim./ Sedan	Typ GGR/GFR, bis/ up to 975kg VA-Last/ FA-load ohne Niveauregulierung/ except self-levelling	95>		30	VA 29995 VA HA 29995 HA
29995-2	Scorpio Lim./ Sedan	Typ GGR/GFR, ab/ from 976kg VA-Last/ FA-load ohne Niveauregulierung/ except self-levelling	95>		30	VA 29995 VA weiß HA 29995 HA
29114-1	S-Max	Typ WA6	05/06>		35	VA 29114 VA HA 29114 HA
28759-1	S-Max	Typ WA6, 2WD, Facelift 2015, incl. OE-Sportfahrwerk, ohne Niveauregulierung oder interaktives Fahrwerksystem/ incl. OE sport suspension, except for self-levelling or interactive suspension system	2015>	12	VA 25 HA 30	VA 28759 VA HA 28759 HA

Holden

29209-2	Astra H Lim./ Sedan	Typ A-H, fab/ from 961kg VA-Last/ FA-load, incl. IDS+IDS Plus	03/04>	19	35	VA 29209-2 VA HA 29209 HA
28976-1	Astra	Typ P-J	2015>2016		30	28976-1 VA/HA
28761-1	Astra	Typ B-K	2016>		40	28761-1 VA/HA
28761-2	Astra Sportswagon	Typ B-K	2016>		35	28761-1 VA/HA weiß
29263-1	Barina	Typ TK	05>11		40	29263VA+HA
28901-1	Barina	Typ TM	12>		VA 30/HA40	28901VA+HA
28937-1	Barina Spark	Typ M300	10>		35	28937VA+HA
29034-1	Captiva incl. Facelift	Typ KLAC, 2WD+4WD, Bei Niveaureg. Austausch der HA-Dämpfer notwendig/ For cars with self-levelling replace RA shock absorbers	2008>		VA 30 HA 40	VA 29034 VA HA 29034 HA
94088	Commodore VE Sedan	except HSV, Export, ohne Gutachten/ without approval	2007>2013		40	94088 F+R
94088-2	Commodore VE Ute	except HSV, Export, ohne Gutachten/ without approval			VA 15/HA 30	94088 F2+R
94088	Commodore VF	2WD, Export, ohne Gutachten/ without approval	2013>2018		40	94088 F+R
28976-1	Cruze	Typ KL1J, Mit ABE*	2009>2016		30	VA 28976 VA HA 28976 HA
29215-1	Epica	Typ CDX, CDXI	2007>		VA 45 HA 50	VA 29215 VA HA 29215 HA
28998-5	Malibu	Typ KL1G, bis/ up to 1160kg VA-Last/ FA-load, Mit ABE*	2012>	12	25	VA 28998 VA gelb HA 28998 HA
28998-1	Malibu	Typ KL1G, ab/ from 1161kg VA-Last/ FA-load, Mit ABE*	2012>	12	25	VA 28998 VA HA 28998 HA
28767-1	Spark	Typ D-A (M400)	2015>		30	28767 VA/HA
28845-1	Trax/Tracker	Typ KL1B, nur/ only 2WD	2013>		30	VA 28845 VA HA 28845 HA
28845-2	Trax/Tracker	Typ KL1B, nur/ only 4WD	2013>		30	VA 28845 VA



Weitere Informationen und aktuelle Neuheiten im Internet unter: www.h-r.com / Further Information and latest news on: www.h-r.com

Technische Informationen siehe Seite 222 ff. / Technical Guidelines see page 222 ff. | VA = Front axle, HA = Rear axle | i.V. = in Vorbereitung / in development | 4WD = 4 wheel drive/4-motion/ Allrad/ Quattro/ Syncro
2WD = 2 wheel drive/ 2 Rad angetrieben | Drehstäbe = torsion bars (original part) | Triple C siehe Seite 230/ Triple C see page 230 | * = nur gültig für Deutschland/ only valid for Germany

Gewindefedern/ Height Adjustable Springs Federn/ Sport Springs Höherlegungsfedern/ Raising Springs Stabilisatoren/ Anti-roll bars Sport und Komfort Cup-Kits/ Sport- and Comfort Suspensions
 Twin-Tube Edelstahlgewindefahrwerke/ Twin-Tube stainless steel coil overs Monotube Gewindefahrwerke/ Monotube coil overs TRAK* Spurverbreiterungen/ TRAK* Wheel Spacers

Federn / Sport Springs

Bestell-Nr. part no.	Fahrzeugtyp model/type	Ausführung model/chassis	Baujahr year	Hinweise notes	Tieferleg. ca. mm/ approx. lowering	Feder-Kennzeichnung spring marking
29673-1	Accord III	Typ CA 4+ CA 5, 2WD	86>89		40	VA 29673 VA HA 29673 HA
29563-1	Accord IV	Typ CB 3, CB 7, CC 1, 2WD	89>98		40	VA 29563 VA HA 29563 HA
29563-2	Accord IV Kombi/ SW	Typ CB 8 (Aerodeck), 2WD	89>98		40	VA 29563 VA HA 29563 HA weiß
29905-1	Accord V	Typ CC 7/9, CE 1/2, CD 7, CD9, CE 7, 8+9/CF 1, 2WD	89>98		40	VA 29905 VA HA 29905 HA
29463-1	Accord VI	Typ CG7-9, CH1+2+5+6+7+8, CL3, 2WD	10/98>03		35	VA 29463 VA HA 29463 HA
29281-1	Accord VII Lim./ Sedan Benzin/ petrol	Typ CL7 (2.0L), CL9 (2.4L), CN1, 2WD	01/03>		35	VA 29281 VA HA 29281 HA
29281-3	Accord VII Lim./ Sedan Diesel	Typ CN1 (2.2 CTDI), 2WD	03>		35	VA 29281 VA weiß HA 29281 HA
29232-1	Accord VII Lim./ Sedan	Typ CL7/CL9, 2WD, tiefe/ low Version	01/03>		50	VA 29232 VA HA 29232 HA
29281-2	Accord VII Kombi/ SW Benzin/ petrol	Typ CM1, (2.0L)+CM2 (2.4L), CN2, 2WD	03/03>		30	VA 29281 VA HA 29281 HA weiß
29281-4	Accord VII Kombi/ SW Diesel	Typ CN2 (2.2 CTDI), 2WD	03>		30	VA 29281 VA weiß HA 29281 HA weiß
29023-1	Accord VIII Lim./ Sedan	Typ CU1, CU2, CU3 bis/ up to 1045kg VA-Last/ FA-load, Mit ABE*	06/08>15		35	VA 29023 VA HA 29023 HA
29023-2	Accord VIII Lim./ Sedan	Typ CU1, CU2, CU3 ab/ from 1046kg VA-Last/ FA-load, Mit ABE*	06/08>15		35	VA 29023 VA weiß HA 29023 HA
29023-3	Accord VIII Kombi/ SW	Typ CW1, CW2, CW3 bis/ up to 1045kg VA-Last/ FA-load, Mit ABE*	06/08>15		35	VA 29023 VA HA 29023 HA weiß
29023-4	Accord VIII Kombi/ SW	Typ CW1, CW2, CW3 ab/ from 1046kg VA-Last/ FA-load, Mit ABE*	06/08>15		35	VA 29023 VA weiß HA 29023 HA weiß
51846	Accord Lim./ Sedan	nur/ only 6-Zylinder/ cylinder, nur US+Asia Version/ only US+Asia Version, Export, ohne Gutachten/ without approval	2013>		30	VA 51846 FL+R HA 51846 R
51848	Accord Lim./ Sedan	2WD, Export, ohne Gutachten/ without approval	2018>		30	VA 51848 FL + FR HA 51848 R
29003-1	Brio	Export, ohne Gutachten/ without approval	2011>		30	29003 VA/29003 HA
29680-1	Civic/CRX	Typ EC 8+9, ED 2, 3, 4, 6, 7, 9, EE 8+9; 2WD	87>91		35	VA 29680 VA HA 29680 HA
60680-1	Civic/CRX	Typ EC8+9, ED2+3+4+6+7+9, EE8+9, 2WD, Mit ABE*	87>91	27	35	VA 29680 VA HA 29680 HA
29863-1	Civic/CRX	Typ EG 2, 3, 4, 5, 6, 8, 9, EH 6+9, EJ 1+2, 2WD	91>95		30	VA 29863 VA HA 29863 HA
60863-1	Civic/CRX	Typ EG 2, 3, 4, 5, 6, 8, 9, EH 6+9, EJ 1+2, 2WD, Mit ABE*	91>95	27	30	VA 29863 VA HA 29863 HA
29994-1	Civic	Typ MA 8, 9, MB 1,2,3,4, MC 1-3, (incl. Aerodeck); 2WD bis/ up to 845kg VA-Last/ FA-load, incl. Type S	95>02/01		35	VA 29994 VA HA 29994 HA
29994-2	Civic	Typ MB 6, 7, 8, 9, MC1-3 (incl. Aerodeck); 2WD ab/ from 846kg VA-Last/ FA-load, incl. Type S	95>02/01		35	VA 29994 VA weiß HA 29994 HA
29736-1	Civic/CRX	Typ EJ 6,8,9, EK 1,3,4; 2WD	01/94>02/01		35	VA 29736 VA HA 29736 HA
29359-1	Civic Lim./ Sedan+ Coupé/ Civic Sport	Typ EM2, ES4,5, EU5-8, EV1; EP1,2, 2WD, Benzin/ petrol	03/01>		35	VA 29359 VA HA 29359 HA
29359-2	Civic Lim./ Sedan+ Coupé/ Civic Sport	Typ EP4, EU9; 2WD, Diesel	03/01>		35	VA 29359 VA weiß HA 29359 HA
29332-1	Civic Type R	Typ EP3	10/01>		30	VA 29332 VA HA 29332 HA
29130-1	Civic	Typ FD1,FK1+2+3, FN1+3+4, bis/ up to 940kg VA-Last/ FA-load incl. Type S, Mit ABE*	12/05>		30	VA 29130-1 VA HA 29130 HA
29130-2	Civic	Typ FD1,FK1+2+3, FN1+3+4, ab/ from 941kg VA-Last/ FA-load incl. Type S, Mit ABE*	12/05>		30	VA 29130-2 VA HA 29130 HA
29127-1	Civic	Typ FD1,FK1+2+3, FN1+3+4, tiefe/ low Version incl. Type S, ohne/ without Diesel	12/05>		40	VA 29127 VA HA 29127 HA
51867	Civic	nicht für Europa Version/ not for European version VA links und rechts gewickelt/ front springs left coiled and right coiled	2006>		35-40	VA 51867 FL+R HA 51867 R
29091-1	Civic Type R	Typ FN2	03/07>		25	VA 29091 VA HA 29091 HA



Weitere Informationen und aktuelle Neuheiten im Internet unter: www.h-r.com / Further Information and latest news on: www.h-r.com

Technische Informationen siehe Seite 222 ff. / Technical Guidelines see page 222 ff. | VA = Front axle, HA = Rear axle | i.V. = in Vorbereitung / in development | 4WD = 4 wheel drive/ 4-motion/ Allrad/ Quattro/ Syncro 2WD = 2 wheel drive/ 2 Rad angetrieben | Drehstäbe = torsion bars (original part) | ①-③ Triple C siehe Seite 230/ ①-③ Triple C see page 230 | * = nur gültig für Deutschland/ only valid for Germany

■ Gewindefedern/ Height Adjustable Springs
 ■ Federn/ Sport Springs
 ■ Höherlegungsfedern/ Raising Springs
 ■ Stabilisatoren/ Anti-roll bars
 ■ Sport und Komfort Cup-Kits/ Sport- and Comfort Suspensions
 ■ Twin-Tube Edelstahlgewindefahrwerke/ Twin-Tube stainless steel coil overs
 ■ Monotube Gewindefahrwerke/ Monotube coil overs
 ■ TRAK* Spurverbreiterungen/ TRAK* Wheel Spacers

Federn / Sport Springs

Bestell-Nr. part no.	Fahrzeugtyp model/type	Ausführung model/chassis	Baujahr year	Hinweise notes	Tieferleg. ca. mm/ approx. lowering	Feder-Kennzeichnung spring marking
28879-1	Civic	Typ FK1, FK2, ohne/ <i>except</i> 1.6l+2.2l Diesel HA links und rechts gewickelt/ <i>rear springs left coiled and right coiled</i>	09/2011>		30	VA 28879 VA HA 28879 HA L + R
28879-2	Civic	Typ FK3, nur/ <i>only</i> 1.6l+2.2l Diesel HA links und rechts gewickelt/ <i>rear springs left coiled and right coiled</i>	09/2011>		30	VA 28879 VA weiß HA 28879 HA L + R
51891	Civic 4D Lim./ <i>Sedan</i>	Typ FB8, 2WD	2012>		35	VA 51981 FL+R HA 51891 RL+R
28879-3	Civic Tourer/ <i>SW</i>	Typ FK1+FK2, nur/ <i>only</i> 1.4l+1.8l Benziner/ <i>petrol</i>	2014>		VA 30 HA 25	VA 28879 VA HA 28879 HA weiß
28879-4	Civic Tourer/ <i>SW</i>	Typ FK3, nur/ <i>only</i> 1.6l+2.2l Diesel	2014>		VA 30 HA 25	VA 28879 VA weiß HA 28879 HA weiß
28754-1	Civic Type R	Typ FK2	2015>		20	VA 28754 VA HA 28754 HA
28723-1	Civic	Typ FC, 5DR, bis/ <i>up to</i> 895kg VA-Last/ <i>FA-load</i> incl. adaptivem Dämpfersystem/ <i>also for adaptive shock system</i> (ADS)	2017>		30-35	VA 28723 VA HA 28723 HA
28723-2	Civic	Typ FC, 5DR, ab/ <i>from</i> 896kg VA-Last/ <i>FA-load</i> incl. adaptives Dämpfersystem/ <i>also for adaptive shock system</i> (ADS)	2017>		30-35	VA 28723-2 VA HA 28723 HA
28714-1	Civic Type R	Typ FC (FK8), nur für Fzg. mit adaptivem Dämpfersystem/ <i>only for cars with adaptive shock system</i>	2017>		20	VA 28714-1 VA HA 28714-1 HA
94031	City 3. Generation	Typ 3A, 2WD, Export, ohne Gutachten/ <i>without approval</i>	96>02		30-40	94031 F+R
29330-1	City 4. Generation	2WD, Fit Area/ Salon, Export, ohne Gutachten/ <i>without approval</i>	03>		30	29330 VA+HA
94004	City 5. Generation	2WD, Export, ohne Gutachten/ <i>without approval</i>	2008>		30	94004 F+R
29003-1	City 6. Generation	2WD, Export, ohne Gutachten/ <i>without approval</i>	2014>		VA 40/HA 30	29003VA+HA
29827-1	Concerto	Typ HW	90>94		45	VA 29827 VA HA 29827 HA
29474-1	Coupé 98 VI	Typ CG4, 2WD, 2.0l	07/98>03		35	VA 29474 VA HA 29474 HA
29474-2	Coupé 98 VI	Typ CG2, 2WD, 3.0i V6	07/98>03		35	VA 29474 VA weiß HA 29474 HA
29506-1	CR-V	Typ RD1, bis/ <i>up to</i> 94 kW	97>		35	VA 25506 VA HA 29506 HA
29291-1	CR-V	Typ RD8, RD9 (+ Element)	03/02>		35	VA 29291 VA HA 29291 HA
29087-1	CR-V	Typ RE5, RE6, RE7, 4WD, incl. Facelift 2012	12/06>		35	VA 29087 VA links+rechts HA 29087 HA
29036-1	CR-V	Typ RE5, RE6, RE7, 4WD, Höherlegung/ Raising Kit	12/06>11		(+) 30	VA29036VAL+R HA29036HA
29036-2	CR-V	Typ RE5, RE6, RE7, 4WD, nur/ <i>only</i> Facelift 2012, Höherlegung/ Raising Kit	2012>		(+) 30	VA29036VAL+R weiß HA29036HA
28673-1	CR-V	Typ RW, 4WD	2018>			VA28673-1VAL+R HA 28673-1 HA
29003-2	CR-Z	Typ ZF1	2010>14		30	VA 29003 VA HA 29003-2 HA
29003-2	Freed	Export, ohne Gutachten/ <i>without approval</i>	2008>		30-40	VA 29003 VA HA 29003-2 HA
29173-1	FR-V	Typ BE1+BE3 (Edix), 2WD	10/04>		VA 40 HA 30	VA 29173 VA HA 29173 HA
29173-2	FR-V	Typ BE5, 2WD, nur/ <i>only</i> 2.2l Diesel	11/04>		VA 40 HA 30	VA 29173 VA weiß HA 29173 HA
29449-1	HR-V	Typ GH1+3+2+4 2WD+4WD	99>		40	VA 29449 VA HA 29449 HA
28762-1	HR-V	Typ RU (Vezel), 2WD	2015>		30	VA 28762 VA HA 28762 HA
29502-1	Integra R	Typ DC2, (incl. normaler/ <i>normal</i> Integra= <i>Export FA 50/RA 40mm</i>)	11/97>10/01		35	VA 29502 VA HA 29502 HA
29330-1	Jazz	Typ GD1, GD 5, GE2, GE3, 2WD (Fit)	12/01>		30	VA 29330 VA HA 29330 HA
29003-1	Jazz	Typ GG1, GG2, GG3, GG5, GG6, GE6 (Brio), 2WD	10/08>		30	VA 29003 VA HA 29003 HA
29003-1	Jazz	Typ GK, 2WD	2015>		35	VA 29003 VA HA 29003 HA



Weitere Informationen und aktuelle Neuheiten im Internet unter: www.h-r.com / Further Information and latest news on: www.h-r.com

Technische Informationen siehe Seite 222 ff. / Technical Guidelines see page 222 ff. | VA = Front axle, HA = Rear axle | i.v. = in Vorbereitung / in development | 4WD = 4 wheel drive/4-motion / Allrad / Quattro / Syncro
2WD = 2 wheel drive/2 Rad angetrieben | Drehstäbe = torsion bars (original part) | ●-● Triple C siehe Seite 230/ ●-● Triple C see page 230 | * = nur gültig für Deutschland/ only valid for Germany

■ Gewindefedern/ *Height Adjustable Springs* ■ Federn/ *Sport Springs* ■ Höherlegungsfedern/ *Raising Springs* ■ Stabilisatoren/ *Anti-roll bars* ■ Sport und Komfort Cup-Kits/ *Sport- and Comfort Suspensions*
■ Twin-Tube Edeltstahlgewindefahrwerke/ *Twin-Tube stainless steel coil overs* ■ Monotube Gewindefahrwerke/ *Monotube coil overs* ■ TRAK+ Spurverbreiterungen/ *TRAK+ Wheel Spacers*

Federn / Sport Springs

Bestell-Nr. part no.	Fahrzeugtyp model/type	Ausführung model/chassis	Baujahr year	Hinweise notes	Tieferleg. ca. mm/ approx. lowering	Feder-Kennzeichnung spring marking
-------------------------	---------------------------	-----------------------------	-----------------	-------------------	--	---------------------------------------

Honda

29844-1	Legend	Typ KA 7, KA 8 (Arcadia), 2WD	91>		35	VA 29844 VA HA 29844 HA
29844-2	Legend	Typ KA 9, 2WD bis/ up to 153 kW	99>2004		30	VA 29844 VA weiß
29157-1	Legend	Typ KB1, 4WD, 3.5l V6 (RL)	2005>		35	VA 29157 VA HA 29157 HA
29448-1	Logo	Typ GA 3, 2WD	97>		40	VA 29448 VA HA 29448 HA
50100	NSX	(Acura NSX) Export, ohne Gutachten/ without approval	2016>		VA 25 HA 20	VA 50100 F HA 50100 R
29674-1	Prelude	Typ BA 4, 2WD, ohne/ except 4 WS	08/87>92		40	VA 29674 VA HA 29674 HA
29879-1	Prelude	Typ BB 1,2,3,6,8,9, 2WD incl. 4 WS	92>		30	VA 29879 VA HA 29879 HA
29417-1	S2000	Typ AP1	10/99>		25	VA 29417 VA HA 29417 HA
29725-1	Shuttle	Typ RA 1+3., 2WD, (Odyssey)	95>		40	VA 29725 VA HA 29725 HA
29352-1	Stream	Typ RN1, RN3, incl. Facelift (RN6+RN7=Export), 2WD	2001>		30	VA 29352 VA HA 29352 HA

Hyundai

29747-1	Accent I	Typ X-3 (bis/ up to 73 kW)	10/94>09/97		35	VA 29747 VA HA 29747 HA
29342-1	Accent II	Typ LC (Verna/Brio/Arega)	11/99>06		30	VA 29342 VA HA 29342 HA
29141-1	Accent III	Typ MC (Verna/Brio/Arega/Attitude)	07/06>		30	VA 29141 VA HA 29141 HA
28899-1	Accent IV	Typ RB (i25/Solaris/Verna/Grand Arega/Attitude), Export, ohne Gutachten/ without approval	2011>		30	VA 28899 VA HA 28899 HA
i.V.	Accent	Typ HC (Verna/Solaris)	2017>			
i.V.	Azera	Typ IG	2018>			
29732-2	Coupé	Typ RD (bis/ up to 102 kW), Tiburon	09/96>02		30-40	VA 29732 VA HA 29732 HA gelb
29318-1	Coupé	Typ GK (Tuscani) incl. Facelift	03/02>		35	VA 29318 VA HA 29318 HA
29349-1	Elantra III	Typ XD (Avante XD)	06/00>		30	VA 29349 VA HA 29349 HA
94083	Elantra IV	Typ HD (Avante HD), Export, ohne Gutachten/ without approval	<2007		35	94083 F+R
94084	Elantra IV	Typ HD (Avante HD), Facelift, Export, ohne Gutachten/ without approval	2007>		35	94084 F+R
28830-1	Elantra V	Typ MD (Avante) + UD	2011>		30	VA 28830 VA HA 28830 HA
i.V.	Elantra VI	Typ AD, Export, ohne Gutachten/ without approval	2016>			
29277-1	Getz	Typ TB/TBI (Click)	07/02>		30	VA 29277 VA HA 29277 HA
28920-1	Genesis Coupé	Typ BK20+BK38	2008>		30	VA 28920 VA HA 28920 HA
29133-1	Grandeur TG IV	Typ TG (Azera)	2005>12		40	VA 29133 VA HA 29133 HA
28903-1	Grandeur HG V	Typ HG (Azera), Export, ohne Gutachten/ without approval	2011>		35-40	28903VA/28903 HA
i.V.	Grandeur VI	Typ IG (Azera), Export, ohne Gutachten/ without approval	2017>			
28904-2	i10	Typ IA, incl. Classic, Trend & Style	2014>		25	VA 28904 VA gelb HA 28904 HA
i.V.	i10 Facelift					
28992-1	i20	Typ PB/PBT	01/09>		30	VA 28992 VA HA 28992 HA
28993-2	ix20	Typ JC	2010>		25	VA 28993-2 VA HA 28993 HA



Weitere Informationen und aktuelle Neuheiten im Internet unter: www.h-r.com / Further Information and latest news on: www.h-r.com

Technische Informationen siehe Seite 222 ff. / Technical Guidelines see page 222 ff. | VA = Front axle, HA = Rear axle | i.V. = in Vorbereitung / in development | 4WD = 4 wheel drive / 4-motion / Allrad / Quattro / Syncro
2WD = 2 wheel drive / 2 Rad angetrieben | Drehstäbe = torsion bars (original part) | ①-② Triple C siehe Seite 230 / ①-② Triple C see page 230 | * = nur gültig für Deutschland / only valid for Germany

■ Gewindefedern / Height Adjustable Springs ■ Federn / Sport Springs ■ Höherlegungsfedern / Raising Springs ■ Stabilisatoren / Anti-roll bars ■ Sport und Komfort Cup-Kits / Sport- and Comfort Suspensions
■ Twin-Tube Edelstahlgewindefahrwerke / Twin-Tube stainless steel coil overs ■ Monotube Gewindefahrwerke / Monotube coil overs ■ TRAK+ Spurverbreiterungen / TRAK+ Wheel Spacers

Federn / Sport Springs

Bestell-Nr. part no.	Fahrzeugtyp model/type	Ausführung model/chassis	Baujahr year	Hinweise notes	Tieferleg. ca. mm/ approx. lowering	Feder-Kennzeichnung spring marking
Hyundai						
28992-2	i20	Typ PB/PBT, nur für/ only for Facelift 2012	2012>		30	VA 28899 VA HA 28992 HA
28783-1	i20	Typ GB	2014>		25-30	VA 28783 VA HA 28783 HA
29083-1	i30 Lim./ Sedan	Typ FD, ab/ from 961kg VA-Last/ FA-load, Mit ABE*	06/07>	Ⓢ	35	VA 29083 VA HA 29083 HA
29083-3	i30 Lim./ Sedan	Typ FD, bis/ up to 960kg VA-Last/ FA-load, Mit ABE*	06/07>	Ⓢ	35	VA 29083 VA gelb HA 29083 HA
29083-2	i30 CW Kombi/ SW	Typ FD, ab/ from 961kg VA-Last/ FA-load, Mit ABE*	08>	Ⓢ	35	VA 29083 VA HA 29083 HA weiß
29083-4	i30 CW Kombi/ SW	Typ FD, bis/ up to 960kg VA-Last/ FA-load, Mit ABE*	08>	Ⓢ	35	VA 29083 VA gelb HA 29083 HA weiß
29083-5	i30 Lim./ Sedan	Typ FDH (Mod. 2010), bis/ up to 1010kg VA-Last/ FA-load, Mit ABE*	2009>	Ⓢ	35	VA 29083 VA weiß HA 29083 HA
29083-7	i30 Lim./ Sedan	Typ FDH (Mod. 2010), ab/ from 1011kg VA-Last/ FA-load, Mit ABE*	2009>	Ⓢ	35	VA 29083 VA 2 x weiß HA 29083 HA
29083-6	i30 CW Kombi/ SW	Typ FDH (Mod. 2010), bis/ up to 1010kg VA-Last/ FA-load, Mit ABE*	2009>	Ⓢ	35	VA 29083 VA weiß HA 29083 HA weiß
29083-8	i30 CW Kombi/ SW	Typ FDH (Mod. 2010), ab/ from 1011kg VA-Last/ FA-load, Mit ABE*	2009>	Ⓢ	35	VA 29083 VA 2 x weiß HA 29083 HA weiß
29083-6	i30	Typ GDH, bis/ up to 1010kg VA-Last/ FA-load	02/2012>	Ⓢ	30-35	VA 29083 VA weiß HA 29083 HA weiß
29083-8	i30	Typ GDH, ab/ from 1011kg VA-Last/ FA-load	02/2012>	Ⓢ	30-35	VA 29083 VA 2x weiß HA 29083 HA weiß
29083-6	i30 Coupé	Typ GDH	2012>		25-30	VA 29083 VA weiß HA 29083 HA weiß
29083-6	i30 Kombi/ SW	Typ GDH, bis/ up to 1010kg VA-Last/ FA-load	06/2012>		35	VA 29083 VA weiß HA 29083 HA weiß
29083-8	i30 Kombi/ SW	Typ GDH, ab/ from 1011kg VA-Last/ FA-load	06/2012>		35	VA 29083 VA 2x weiß HA 29083 HA weiß
29083-10	i30 Facelift	Typ GDH, 2WD, Facelift 2014, bis/ up to 960kg VA-Last/ FA-load	2014>		30	VA 29083 VA rot HA 29083 HA weiß
29083-11	i30 Facelift	Typ GDH, 2WD, Facelift 2014, ab/ from 961kg VA-Last/ FA-load	2014>		30	VA 29083 VA 2x rot HA 29083 HA weiß
28725-1	i30	Typ PDE, nur Benzin/ only petrol	2016>		35	VA 28725-1 VA HA 28725-1 HA
28725-2	i30	Typ PDE, nur/ only Diesel	2016>		35	VA 28725-2 VA HA 28725-1 HA
28725-3	i30 Kombi/ SW	Typ PDE, nur Benzin/ only petrol	2017>		30	VA 28725-1 VA HA 28725-2 HA
28725-4	i30 Kombi/ SW	Typ PDE, nur/ only Diesel	2017>		30	VA 28725-2 VA HA 28725-2 HA
28705-1	i30N + i30N Performance	Typ PDE, nur Fzg. mit adaptiven Dämpfern/ only cars with adaptive shocks	2017>		35	VA 28705-1 VA HA 28705-1 HA
28712-1	Ioniq Elektro	Typ AE, nicht für/ not for Hybrid	2016>		30	VA 28712 VA HA 28712 HA
28903-1	i40 Lim./ Sedan	Typ VF	03/12>		40	VA 28903 VA HA 28903 HA
28903-2	i40 Kombi/ SW	Typ VF	2011>		35	VA 28903 VA HA 28903 HA weiß
29083-8	ix35	Typ LM/EL/ELH (Tucson), 2WD, ab/ from 1011kg VA-Last/ FA-load nicht für/ not for Facelift 2013, Mit ABE*	04/10>13		30-35	VA 29083 VA 2 x weiß HA 29083 HA weiß
29083-9	ix35	Typ LM/EL/ELH (Tucson), 4WD, ab/ from 1011kg VA-Last/ FA-load nicht für/ not for Facelift 2013	04/10>13		35	VA 29083 VA 2 x weiß HA 29083 HA 2 x weiß
28934-1	ix35	Typ ELH, 4WD, Facelift	09/13>		VA 25 HA 35	VA 28934 VA HA 28934 HA
28934-2	ix35	Typ ELH, 2WD, Facelift, ohne 1.6l Benzin/ without 1.6l petrol	2014>		VA 25 HA 35	VA 28934 VA HA 28934 HA gelb
28934-3	ix35	Typ ELH 4WD, Facelift, nur/ only 1.6l Benzin/ petrol	2014>		VA 25 HA 35	VA 28934 VA gelb HA 28934 HA
28934-4	ix35	Typ ELH, 2WD, Facelift, nur/ only 1.6l Benzin/ petrol	2014>		VA 25 HA 35	VA 28934 VA gelb HA 28934 HA gelb
i.V.	Kona	Typ OS (Kannai/Encino)	2017>			



Weitere Informationen und aktuelle Neuheiten im Internet unter: www.h-r.com / Further Information and latest news on: www.h-r.com

Technische Informationen siehe Seite 222 ff. / Technical Guidelines see page 222 ff. | VA = Front axle, HA = Rear axle | i.V. = in Vorbereitung / in development | 4WD = 4 wheel drive/4-motion/Allrad/Quattro/Syncro
2WD = 2 wheel drive/2 Rad angetrieben | Drehstäbe = torsion bars (original part) | Ⓢ Triple C siehe Seite 230/ Ⓢ Triple C see page 230 | * = nur gültig für Deutschland/ only valid for Germany

■ Gewindefedern/Height Adjustable Springs ■ Federn/Sport Springs ■ Höherlegungsfedern/Raising Springs ■ Stabilisatoren/Anti-roll bars ■ Sport und Komfort Cup-Kits/Sport- and Comfort Suspensions
■ Twin-Tube Edeltstahlgewindefahrwerke/Twin-Tube stainless steel coil overs ■ Monotube Gewindefahrwerke/Monotube coil overs ■ TRAK+ Spurverbreiterungen/TRAK+ Wheel Spacers

Federn / Sport Springs

Bestell-Nr. part no.	Fahrzeugtyp model/type	Ausführung model/chassis	Baujahr year	Hinweise notes	Tieferleg. ca. mm/ approx. lowering	Feder-Kennzeichnung spring marking
-------------------------	---------------------------	-----------------------------	-----------------	-------------------	--	---------------------------------------

Hyundai

29732-1	Lantra Lim. + Kombi Sedan + SW	Typ J-2 (bis/ up to 102 kW) (Avante/Elantra)	09/95>05/00		30-40	VA 29732 VA HA 29732 HA
29024-1	Santa Fe	Typ SM, 4WD	02/01>		VA 45 HA 30	VA 29024 VA HA 29024 VA
29106-1	Santa Fe	Typ CM, 2WD + 4WD, bei Fzg. mit Niveaureg. nur 15 mm Tieferlegung an der HA/ for cars with self-levelling axle only 15 mm lowering on the rear	03/06>10		40	VA 29106 VA HA 29106 HA
28914-1	Santa Fe Facelift	Typ CM, 4WD	05/10>		35	VA 28914 VA HA 28914 HA
28854-1	Santa Fe	Typ DM, 4WD	2012>		30	VA 28854 VA HA 28854 HA
28852-1	Santa Fe	Typ DM, 4WD, Höherlegung / Raising Kit	2012>		(+) 30	VA 28852 VA HA 28852 HA
i.V.	Santa Fe Facelift	Typ TM				
29967-1	Sonata III	Typ Y3 (Sonica)	08/93>98		30-40	VA 29967 VA HA 29967 HA
29341-1	Sonata IV	Typ EF	01/99>		30	VA 29341 VA HA 29341 HA
29163-1	Sonata V	Typ NF (Sonica)	2005>		35	VA 29163 VA HA 29163 HA
94033	Sonata VI	Typ YF, Asia Version Export	2010>		30	94033 F + R
94042	Sonata VII	Typ LF	2014>		25	VA 28720 VA HA 94042 R
29156-1	Tucson	Typ JM, 2WD + 4WD	03/05>		VA 25 HA 40	VA 29156 VA HA 29156 VA
28763-1	Tucson	Typ TL/TLE, 2WD + 4WD	2015>		30-35	VA 28763 VA HA 28763 HA
29346-1	Trajet	Typ FO	04/00>		30	VA 29346 VA HA 29346 HA
28902-1	Veloster	Typ FS, 2WD	2011>		25	VA 28902 VA HA 28902 HA
28902-2	Veloster Turbo	Typ FS, 2WD	2012>		VA 25 HA 15	VA 28902 VA weiß HA 28902 HA
29336-1	XG III	XG25, XG30 (Grandeur XG)	06/99>06		30	VA 29336 VA HA 29336 HA

Isuzu

94080	D-Max	Automatic (ohne Gutachten/ without approval)	2002>		VA 50	VA 94080 F
94085	D-Max	MT (ohne Gutachten/ without approval)	2002>		VA 50	VA 94085 F
i.V.	M-UX		2013>			

Jaguar

i.V.	E-Pace					
28730-1	F-Pace	Typ DC, 4WD, bis/ up to 1170kg VA-Last/ FA-load, nicht für adaptives Fahrwerk/ not for adaptive suspension	2016>	L	30	VA 28730-1 VA HA 28730 HA
28730-2	F-Pace	Typ DC, 4WD, ab/ from 1171kg VA-Last/ FA-load, nicht für adaptives Fahrwerk/ not for adaptive suspension	2016>	L	30	VA 28730 VA HA 28730 HA
i.V.	F-Pace SVR					
28822-1	F-Type Cabrio/ Convertible	Typ QQ6, incl. F-Type S + F-Type V8S, incl. adaptiven Dämpfern/ adaptive shocks, incl. OE Sportfahrwerk/ OE sport suspension	2013>	12	30	VA 28822 VA HA 28822 HA
28822-1	F-Type Coupé	Typ QQ6, incl. F-Type S, incl. adaptiven Dämpfern/ adaptive shocks	2013>	L, 12	30	VA 28822 VA HA 28822 HA
28822-2	F-Type R Coupé	Typ QQ6 incl. adaptiven Dämpfern/ adaptive shocks, incl. OE Sportfahrwerk/ OE sport suspension	2014>	L, 12	35	VA 28822 VA gelb HA 28822 HA
i.V.	I-Pace					
29436-1	S-Type	Typ CCX	1996>	L,12	25	VA 29436 VA HA 29436 HA
29300-1	S-Type R	Typ CCX	2002>	L	30	VA 29300 VA HA 29300 HA
29302-1	X-Type Lim./Sedan	Typ CF1, 2WD	2002>	L,12	35	VA 29302 VA HA 29302 HA



Weitere Informationen und aktuelle Neuheiten im Internet unter: www.h-r.com / Further Information and latest news on: www.h-r.com
 Technische Informationen siehe Seite 222 ff. / Technical Guidelines see page 222 ff. | VA = Front axle, HA = Rear axle | i.V. = in Vorbereitung / in development | 4WD = 4 wheel drive / 4-motion / Allrad / Quattro / Syncro
 2WD = 2 wheel drive / 2 Rad angetrieben | Drehstäbe = torsion bars (original part) | ①-③ Triple C siehe Seite 230 / ①-③ Triple C see page 230 | * = nur gültig für Deutschland / only valid for Germany
 ■ Gewindefedern / Height Adjustable Springs ■ Federn / Sport Springs ■ Höherlegungsfedern / Raising Springs ■ Stabilisatoren / Anti-roll bars ■ Sport und Komfort Cup-Kits / Sport- and Comfort Suspensions
 ■ Twin-Tube Edelstahlgewindefahrwerke / Twin-Tube stainless steel coil overs ■ Monotube Gewindefahrwerke / Monotube coil overs ■ TRAK+ Spurverbreiterungen / TRAK+ Wheel Spacers

Sportfedern / Sport Springs

Federn / Sport Springs

Bestell-Nr. part no.	Fahrzeugtyp model/type	Ausführung model/chassis	Baujahr year	Hinweise notes	Tieferleg. ca. mm/ approx. lowering	Feder-Kennzeichnung spring marking
Jaguar						
29302-2	X-Type Estate Kombi/ SW	Typ CF1, 2WD	04>	L,12	35	VA 29302 VA HA 29302 HA weiß
29351-1	X-Type	Typ CF1, 4WD	2001>	L,12	35	VA 29351 VA HA 29351 HA
29576-1	XJ/XJR/XJ Sport/ Sovereign	Typ X300	11/94>10/97	L	40	VA 29576 VA HA 29576 HA
29117-1	XK Coupé+ Cabrio/ Convertible	Typ QQ6	03/06>14	L	35	VA 29117 VA HA 29117 HA
29782-1	XK8+XKR	Typ QEV/QDV Coupé+ Cabrio/ Convertible	10/97>	L,12	45	VA 29782 VA HA 29782 HA
28765-1	XE	Typ JA, 2WD, incl. OE Sportfahrwerk/ OE sport suspension	2015>	L	30	VA 28765 VA HA 28765 HA
29117-1	XF	Typ CC9, ohne/ without CAT-Fahrwerk/ suspension	03/08>	L	35	VA 29117 VA HA 29117 HA
28739-1	XF	Typ JB, 2WD, bis/ up to 1080kg VA-Last/ FA-load, incl. Sportfahrwerk/ sport suspension, nicht für adaptive Dämpfersteuerung/ not for adaptive shocks	2015>	L	30	VA 28739-1 VA HA 28739 HA
28739-2	XF	Typ JB, 2WD, ab/ from 1081kg VA-Last/ FA-load, incl. Sportfahrwerk/ sport suspension, nicht für adaptive Dämpfersteuerung/ not for adaptive shocks	2015>	L	30	VA 28739-2 VA HA 28739 HA
i.V.	XF Sportbrake					

Kia

94034	Cadenza	Typ VG (K7), Export, ohne Gutachten/ without approval	2010-2016		35-40	94034F+ R
i.V.	Cadenza	Typ YG (K7), Export, ohne Gutachten/ without approval	2017>			
29196-1	Carens (Facelift)	Typ FC	06/02>		35	VA 29196 VA HA 29196 HA
29196-2	Carens (Facelift) Diesel	Typ FC	06/02>		35	VA 29196 VA weiß HA 29196 HA
28818-1	Carens/Rondo	Typ RP	2013>		25	VA 28818 VA HA 28818 HA
29400-1	Carnival I+II/ Sedona/KV II	Typ UP (Naza Ria)	99>		40	VA 29400 VA HA 29400 HA
i.V.	Carnival	Typ YP (Sedona)	2015>			
29083-1	Cee'd+Pro Cee'd	Typ ED, ab/ from 961kg VA-Last/ FA-load, Mit ABE*	01/07>09		35	VA 29083 VA HA 29083 HA
29083-3	Cee'd+Pro Cee'd	Typ ED, bis/ up to 960kg VA-Last/ FA-load, Mit ABE*	01/07>09		35	VA 29083 VA gelb HA 29083 HA
29083-2	Cee'd Sporty Wagon/ Kombi/ SW	Typ ED, ab/ from 961kg VA-Last/ FA-load, Mit ABE*	09/07>09		35	VA 29083 VA HA 29083 HA weiß
29083-4	Cee'd Sporty Wagon/ Kombi/ SW	Typ ED, bis/ up to 960kg VA-Last/ FA-load, Mit ABE*	09/07>09		35	VA 29083 VA gelb HA 29083 HA weiß
29083-5	Cee'd+Pro Cee'd	Typ ED, Mod. 2010, bis/ up to 1010kg VA-Last/ FA-load, Mit ABE*	2009>		35	VA 29083 VA weiß HA 29083 HA
29083-6	Cee'd Sporty Wagon/ Kombi/ SW	Typ ED, Mod. 2010, bis/ up to 1010kg VA-Last/ FA-load, Mit ABE*	2009>		35	VA 29083 VA weiß HA 29083 HA weiß
29083-7	Cee'd+Pro Cee'd	Typ ED, Mod. 2010, ab/ from 1011kg VA-Last/ FA-load, Mit ABE*	2009>		35	VA 29083 VA 2 x weiß HA 29083 HA
29083-8	Cee'd Sporty Wagon/ Kombi/ SW	Typ ED, Mod. 2010, ab/ from 1011kg VA-Last/ FA-load, Mit ABE*	2009>		35	VA 29083 VA 2 x weiß HA 29083 HA weiß
28866-1	Cee'd II Lim./ Sedan	Typ JD, bis/ up to 960kg VA-Last/ FA-load	04/12>		VA 25 HA 40	VA 28866 VA gelb HA 28866 HA
28866-2	Cee'd II Lim./ Sedan	Typ JD, ab/ from 961kg VA-Last/ FA-load	04/12>		VA 25 HA 40	VA 28866 VA HA 28866 HA
28866-1	Cee'd GT	Typ JD	04/12>		VA 20 HA 25	VA 28866 VA gelb HA 28866 HA
28866-3	Cee'd II Sportswagon/ SW	Typ JD, bis/ up to 960kg VA-Last/ FA-load	04/12>		30-35	VA 28866 VA gelb HA 28866 HA weiß
28866-4	Cee'd II Sportswagon/ SW	Typ JD, ab/ from 961kg VA-Last/ FA-load	04/12>		30-35	VA 28866 VA HA 28866 HA weiß



Weitere Informationen und aktuelle Neuheiten im Internet unter: www.h-r.com / Further Information and latest news on: www.h-r.com

Technische Informationen siehe Seite 222 ff. / Technical Guidelines see page 222 ff. | VA = Front axle, HA = Rear axle | i.V. = in Vorbereitung/ in development | 4WD = 4 wheel drive/4-motion/ Allrad/ Quattro/ Syncro
2WD = 2 wheel drive/ 2 Rad angetrieben | Drehstäbe = torsion bars (original part) | Triple C siehe Seite 230/ Triple C see page 230 | * = nur gültig für Deutschland/ only valid for Germany

Gewindefedern/ Height Adjustable Springs Federn/ Sport Springs Höherlegungsfedern/ Raising Springs Stabilisatoren/ Anti-roll bars Sport und Komfort Cup-Kits/ Sport- and Comfort Suspensions
 Twin-Tube Edeltahlgewindefahrwerke/ Twin-Tube stainless steel coil overs Monotube Gewindefahrwerke/ Monotube coil overs TRAK+ Spurverbreiterungen/ TRAK+ Wheel Spacers

Federn / Sport Springs

Bestell-Nr. part no.	Fahrzeugtyp model/type	Ausführung model/chassis	Baujahr year	Hinweise notes	Tieferleg. ca. mm/ approx. lowering	Feder-Kennzeichnung spring marking
28866-1	Pro Cee'd	Typ JD, bis / up to 960kg VA-Last/ FA-load	2013>	12	VA 25 HA 40	VA 28866 VA gelb HA 28866 HA
28866-2	Pro Cee'd	Typ JD, ab / from 961kg VA-Last/ FA-load	2013>		VA 25 HA 40	VA 28866 VA HA 28866 HA
28866-2	Pro Cee'd GT	Typ JD, ab / from 961kg VA-Last/ FA-load	2013>		VA 15 HA 35	VA 28866 VA HA 28866 HA
28725-1	Cee'd Lim./ Sedan	Typ CD, nur Benziner / only petrol	2018>		40	VA 28725-1 VA HA 28725-1 HA
28725-2	Cee'd Lim./ Sedan	Typ CD, nur / only Diesel	2018>		40	VA 28725-2 VA HA 28725-1 HA
i.V.	Pro Cee'd		2018>			
29195-1	Cerato	Typ FE (Spectra 5/Mentor/Timor)	06/04>		35	VA 29195 VA HA 29195 HA
29762-1	Clarus	Typ GC (Credos)	96>		30	VA 29762 VA HA 29762 HA
94032	Forte/Cerato	Typ TD, Export, ohne Gutachten / without approval	2009>		30	94032 F+R
94041	Forte/Cerato	Typ K3, YD, 3. Generation, Export, ohne Gutachten / without approval	2014>		40	94041 F+R
i.V.	Forte/Cerato	Typ BD (K3/ Shuma), Export, ohne Gutachten / without approval	2018>			
29391-1	Joice/Carstar	Typ M300E	2000>		40	VA 29391 VA HA 29391 HA
i.V.	Kona		2017>			
29308-1	Magentis I+II	Typ GD (Optima)	05/01>		30	VA 29308 VA HA 29308 HA
29129-2	Magentis III	Typ GE, 2.0l+2.5l V6 (Optima/Lotze)	12/05>		35	VA 29129-2 VA HA 29129 HA
29217-1	Opirus	Typ LD (Amanti), ohne / except 3,8l V6 Facelift	2003>		30	VA 29217 VA HA 29217 HA
94034	Optima III	Typ TF (K5), Export, ohne Gutachten / without approval	2010>		35	94034 F+R
28903-1	Optima	Typ TF (K5)	2012>		30	VA 28903 VA HA 28903 HA
28720-1	Optima Lim./ Sedan incl. GT	Typ JF, nur für adaptive Dämpfersteuerung / only for cars with adaptive shocks	2015>	12	30	VA 28720 VA HA 28720 HA
28720-1	Optima Kombi/SW incl. GT	Typ JF, nur für adaptive Dämpfersteuerung / only for cars with adaptive shocks	2015>	12	20	VA 28720 VA HA 28720 HA
29198-1	Picanto I	Typ BA (Morning, Nata Suria)	06/04>		35	VA 29198 VA HA 29198 HA
28904-1	Picanto II	Typ TA (Morning, EuroStar, Nata Suria)	2011>		30	VA 28904 VA HA 28904 HA
28904-1	Picanto II Facelift	Typ TA (Morning, EuroStar, Nata Suria) Facelift 2016	2016>		VA 25 HA 15	VA 28904 VA HA 28904 HA
28704-1	Picanto III	Typ JA, incl. GT-Line (Morning)	2017>		35	VA 28704-1 VA HA 28704-1 HA
29599-1	Pride	Typ DA	95>		35	VA 29599 VA HA 29599 HA
29384-1	Rio I	Typ DC	2000>		35	VA 29384 VA HA 29384 HA
29141-1	Rio II JB	Typ DE (Pride)	08/05>		30	VA 29141 VA HA 29141 HA
28899-1	Rio III	Typ UB (K2)	08/11>		30	VA 28899 VA HA 28899 HA
28698-1	Rio	Typ YB	2017>		30	VA 28698-1 VA HA 28698-1 HA
29961-1	Sephia	Typ FA (Spectra)	93>97		35	VA 29961 VA HA 29961 HA
29238-1	Sorento	Typ JC, incl. Facelift 2006, Federn auch zul. in Verbindung mit einer Auflastung. Bei Faceliftmodellen muß an der HA die obere Gummi-Feder-Auflage, Kia-Art.-Nr. 55131 3E000, der Vorgängermodelle genutzt werden! For the facelift-models, the upper rubber-spring-bearing of the earlier models, Kia part no 55131 3E000 has to be used.	2002>		40	VA 29238 VA HA 29238 HA



Weitere Informationen und aktuelle Neuheiten im Internet unter: www.h-r.com / Further Information and latest news on: www.h-r.com

Technische Informationen siehe Seite 222 ff. / Technical Guidelines see page 222 ff. | VA = Front axle, HA = Rear axle | i.V. = in Vorbereitung / in development | 4WD = 4 wheel drive / 4-motion / Allrad / Quattro / Syncro
2WD = 2 wheel drive / 2 Rad angetrieben | Drehstäbe = torsion bars (original part) | ①-③ Triple C siehe Seite 230 / ①-③ Triple C see page 230 | * = nur gültig für Deutschland / only valid for Germany

■ Gewindefedern / Height Adjustable Springs ■ Federn / Sport Springs ■ Höherlegungsfedern / Raising Springs ■ Stabilisatoren / Anti-roll bars ■ Sport und Komfort Cup-Kits / Sport- and Comfort Suspensions
■ Twin-Tube Edelstahlgewindefahrwerke / Twin-Tube stainless steel coil overs ■ Monotube Gewindefahrwerke / Monotube coil overs ■ TRAK* Spurverbreiterungen / TRAK* Wheel Spacers

Federn / Sport Springs

Bestell-Nr. part no.	Fahrzeugtyp model/type	Ausführung model/chassis	Baujahr year	Hinweise notes	Tieferleg. ca. mm/ approx. lowering	Feder-Kennzeichnung spring marking
-------------------------	---------------------------	-----------------------------	-----------------	-------------------	--	---------------------------------------

Kia						
29089-1	Sorento	Typ JC, incl. Facelift 2006, Bei Faceliftmodellen muß an der HA die obere Gummi-Feder-Auflage, Kia-Art.-Nr. 55131 3E000, der Vorgängermodelle genutzt werden! / For the facelift-models, the Upper rubber-spring-bearing of the earlier models, Kia part no 55131 3E000 has to be used. Höherlegung/Raising Kit	2002>		(+) 45	VA 29089 VA HA 29089 HA
28982-1	Sorento	Typ XM, ohne Niveaureg./ without self-levelling, Mit ABE*	09/09>		30	VA 28982 VA HA 28982HA
28980-1	Sorento	Typ XM, ohne Niveaureg./ without self-levelling Höherlegung/Raising Kit	09/09>		(+) 25	VA 28980 VA HA 28980HA
28982-2	Sorento	Typ XM FL, 4WD, Facelift	10/12>		20	VA 28982 VA HA 28854 HA
28771-1	Sorento	Typ UM, nur / only 4WD, Höherlegung/Raising Kit	2014>		(+) 35	VA 28771 VA HA 28771 HA
28772-1	Sorento	Typ UM, nur / only 4WD	2014>		35	VA 28772 VA HA 28772 HA
i.V.	Sorento Facelift					
28993-1	Soul	Typ AM, Mit ABE*	02/09>		30	VA 28993 VA HA 28993 HA
28807-1	Soul	Typ PS, nur Benziner / only petrol	2014>		25	VA 28807 VA HA 28807 HA
28807-2	Soul	Typ PS, nur Diesel	2014>		25	VA 28807 VA weiß HA 28807 HA
29998-1	Sportage	Typ J-A, (Geländewagen/ Off Road)	94>		30	VA 29998 VA HA 29998 HA
29156-1	Sportage	Typ JE, 2WD+4WD	08/04>		VA 25 HA 40	VA 29156 VA HA 29156 HA
29156-2	Sportage	Typ JES 2WD+4WD	06/07>		VA 25 HA 40	VA 29156-2 VA HA 29156 HA
28934-2	Sportage	Typ SLS, 2WD, alle ausser / all except 1.6l Benziner / petrol incl. Facelift 2014 (weniger Tieferlegung/ less lowering)	07/10>		30	VA 28934 VA HA 28934 HA gelb
28934-4	Sportage	Typ SLS, 2WD, nur / only 1,6l Benziner / petrol incl. Facelift 2014 (weniger Tieferlegung/ less lowering)	07/10>		30	VA 28934 VA gelb HA 28934 HA gelb
28934-3	Sportage	Typ SLS, 4WD, nur / only 1,6l Benziner / petrol incl. Facelift 2014 (weniger Tieferlegung/ less lowering)	07/10>		30	VA 28934 VA gelb HA 28934 HA
28934-1	Sportage	Typ SLS, 4WD, alle ausser / all except 1.6l Benziner / petrol incl. Facelift 2014 (weniger Tieferlegung/ less lowering)	07/10>		30	VA 28934 VA HA 28934 HA
28876-1	Sportage	Typ SLS, 2WD+4WD, incl. Facelift 2014 Höherlegung/Raising Kit	07/10>		(+) 30	VA 28876 VA HA 28876 HA
28763-2	Sportage	Typ QLE, 4WD	2016>		30	VA 28763-2 VA HA 28763-2 HA
i.V.	Sportage	Typ QLE, 2WD	2016>			
28701-1	Stinger incl. GT	Typ CK, nur / only 3.3 T-GDI 4WD+Diesel 4WD mit adaptivem Fahrwerk/ adaptive suspension (DSDC)	2017>		30	VA 28701-1 VA HA 28701-1 HA
28701-2	Stinger	Typ CK, 2WD Benziner / petrol+2WD Diesel+Benziner / petrol 4WD, nur Fzg. mit adaptivem Fahrwerk/ only for cars with adaptive suspension (DSDC)	2017>		30	VA 28701-2 VA HA 28701-1 HA
28702-1	Stonic	Typ YB, 2WD	2017>		45	VA 28702-1 VA HA 28702-1 HA
28993-2	Venga	Typ YN, YNS, Mit ABE*	11/09>		25-30	VA 28993-2 VA HA 28993 HA

Lada

94065	110	2110, 2112 Komfort , ohne Gutachten/ without approval	95>		15	VA 94065 VA HA 94065 HA
94066	110	2110, 2112 Sport , ohne Gutachten/ without approval	95>		20	VA 94066 VA HA 94066 HA



Weitere Informationen und aktuelle Neuheiten im Internet unter: www.h-r.com / Further Information and latest news on: www.h-r.com

Technische Informationen siehe Seite 222 ff. / Technical Guidelines see page 222 ff. | VA = Front axle, HA = Rear axle | i.V. = in Vorbereitung / in development | 4WD = 4 wheel drive/4-motion/Allrad/Quattro/Syncro
2WD = 2 wheel drive/2 Rad angetrieben | Drehstäbe = torsion bars (original part) | Triple C siehe Seite 230/ Triple C see page 230 | * = nur gültig für Deutschland/ only valid for Germany

Gewindefedern/Height Adjustable Springs Federn/Sport Springs Höherlegungsfedern/Raising Springs Stabilisatoren/Anti-roll bars Sport und Komfort Cup-Kits/Sport- and Comfort Suspensions
 Twin-Tube Edelstahlwindenfahrwerke/Twin-Tube stainless steel coil overs Monotube Gewindefahrwerke/Monotube coil overs TRAK+ Spurverbreiterungen/TRAK+ Wheel Spacers

Federn / Sport Springs

Bestell-Nr. part no.	Fahrzeugtyp model/type	Ausführung model/chassis	Baujahr year	Hinweise notes	Tieferleg. ca. mm/ approx. lowering	Feder-Kennzeichnung spring marking
-------------------------	---------------------------	-----------------------------	-----------------	-------------------	--	---------------------------------------

Lamborghini

28679-1	Gallardo LP560 Coupé + Spyder	Typ LP560-4, 4WD, mit VA-Liftsystem / with FA Lift-System	2008-2013	L	25	VA 28679-1 VA HA 28679-1 HA
28689-1	Huracan LP 610-4 Coupé + Spyder	Typ 724, nicht für VA-Liftsystem / not for lift system on the front axle nur für Fzg. mit adaptiven Dämpfern / only for cars with adaptive shocks	2014>	L	20	VA 28689-1 VA HA 28689-1 HA
28689-2	Huracan LP 610-4 Coupé + Spyder	Typ 724, nur für Fzg. mit VA-Liftsystem / only for cars with lift system front nur für Fzg. mit adaptiven Dämpfern / only for cars with adaptive shocks	2014>	L	20	VA 28689-2 VA HA 28689-2 HA
28689-1	Huracan Performante Coupé + Spyder	Typ 724, nicht für VA-Liftsystem / not for lift system on the front axle nur für Fzg. mit adaptiven Dämpfern / only for cars with adaptive shocks	2017>	L	20	VA 28689-1 VA HA 28689-1 HA
28689-2	Huracan Performante Coupé + Spyder	Typ 724, nur für Fzg. mit VA-Liftsystem / only for cars with lift system front nur für Fzg. mit adaptiven Dämpfern / only for cars with adaptive shocks	2017>	L	20	VA 28689-2 VA HA 28689-2 HA

Lancia

29560-1	Dedra	Typ 835	89>99		40	VA 29560 VA HA 29560 HA
29560-2	Dedra Kombi / SW	Typ 835	89>99		30	VA 29560-2 VA HA 29560-2 HA
29068-1	Delta	Typ 844, Mit ABE*	08/08>14		VA 25 HA 45	VA 29068 VA HA 29068 HA
29066-1	Delta	Typ 844, 1.4+1.6L, tiefe / low Version	08/08>14		VA 40 HA 55	VA 29066 VA HA 29066 HA
29703-1	Delta Integrale	Lancia Delta HF 4WD (ohne / except 16V)			45	VA HSR 3-01 VA HA HSR 3-03 HA
29002-5	Flavia Cabrio / Convert.	Typ JS	2012>14		30	VA 29002 VA HA 29110 HA weiß
29586-1	Kappa	Typ 838, (bis / up to 150 kW)	94>		35	VA 29586 VA HA 29586 HA
29340-1	Lybra Lim. / Sedan	Typ 839, 1.6-1.8l (ohne Niveaureg. / without self-levelling)	09/99>		30	VA 29340 VA gelb HA 29340 HA gelb
29340-2	Lybra Lim. / Sedan	Typ 839, 1.9JTD+2.0-2.4l+2.4JTD (ohne Niveaureg. / without self-levelling)	09/99>		30	VA 29340 VA weiß HA 29340 HA gelb
29340-3	Lybra Kombi / SW	Typ 839, 1.6-1.8l (ohne Niveaureg. / without self-levelling)	09/99>		30	VA 29340 VA gelb HA 29340 HA weiß/Kombi
29340-4	Lybra Kombi / SW	Typ 839, 1.9JTD+2.0-2.4l+2.4JTD (ohne Niveaureg. / without self-levelling)	09/99>		30	VA 29340 VA weiß HA 29340 HA weiß/Kombi
29222-1	Musa	Typ 350	10/04>		35	VA 29222 VA HA 29222 HA
29273-1	Phedra	Typ 179	09/02>		35	VA 29273 VA HA 29273 HA
29570-1	Thema	Typ 834	86>94		35-45	VA 29570 VA HA 29570 HA
29194-1	Thema	Typ LX	11/11>		40	VA 29194 VA HA 29194 HA
29952-1	Y	Typ 840	96>03		35	VA 29952 VA HA 29952 HA
29425-1	Y (facelift)	Typ 843, bis / up to 74 kW	11/03>		30	VA 29425 VA HA 29425 HA
28890-1	Ypsilon	Typ 312	05/11>		30	VA 28890 VA HA 28890 HA
29983-1	Zeta	Typ 220	95>		VA 30 HA 10	VA 29983 VA HA 29983 HA

Land Rover

i.V.	Discovery					
1-888	Defender 110	Typ LD, VA + HA progressiv gewickelt / front + rear progressive, Nur über Stock & Stein erhältlich / Only available at: www.trekfinder.de , Höherlegung / Raising kit	1990>		(+) 40	VA 1-888 VA HA 1-888 HA



Weitere Informationen und aktuelle Neuheiten im Internet unter: www.h-r.com / Further Information and latest news on: www.h-r.com

Technische Informationen siehe Seite 222 ff. / Technical Guidelines see page 222 ff. | VA = Front axle, HA = Rear axle | i.V. = in Vorbereitung / in development | 4WD = 4 wheel drive / 4-motion / Allrad / Quattro / Syncro 2WD = 2 wheel drive / 2 Rad angetrieben | Drehstäbe = torsion bars (original part) | ①-③ Triple C siehe Seite 230 / ①-③ Triple C see page 230 | * = nur gültig für Deutschland / only valid for Germany

■ Gewindefedern / Height Adjustable Springs ■ Federn / Sport Springs ■ Höherlegungsfedern / Raising Springs ■ Stabilisatoren / Anti-roll bars ■ Sport und Komfort Cup-Kits / Sport- and Comfort Suspensions ■ Twin-Tube Edelstahlgewindefahrwerke / Twin-Tube stainless steel coil overs ■ Monotube Gewindefahrwerke / Monotube coil overs ■ TRAK* Spurverbreiterungen / TRAK* Wheel Spacers

Federn / Sport Springs

Bestell-Nr. part no.	Fahrzeugtyp model/type	Ausführung model/chassis	Baujahr year	Hinweise notes	Tieferleg. ca. mm/ approx. lowering	Feder-Kennzeichnung spring marking
1-555	Defender 110	Typ LD, Hinterachslast ist auf 1800 kg zu reduzieren/ <i>rear axle load has to be reduced to 1800kg</i> , Nur über Stock & Stein erhältlich/ <i>Only available at: www.trekfinder.de</i>	1990>		40	VA 1-555 VA HA 1-555 HA
1-222	Defender 90	Typ LD, VA+ HA progressiv gewickelt/ <i>front + rear progressive</i> , Nur über Stock & Stein erhältlich/ <i>Only available at: www.trekfinder.de</i> , Höherlegung/ Raising kit	1990>		(+) 40	VA 1-222 VA HA 1-222 HA
1-333	Defender 90	Typ LD, Nur über Stock & Stein erhältlich/ <i>Only available at: www.trekfinder.de</i> ,	1990>		40	VA 1-333 VA HA 1-333 HA
1-LRD3	Discovery 3	Typ LA, Diesel 140 KW 2.7 TD, Nur über Stock & Stein erhältlich/ <i>Only available at: www.trekfinder.de</i> , Höherlegung/ Raising kit	2004>2009		(+) 45	VA 1-LRD3 VA HA 1-LRD3 HA
1-LRD3	Discovery 4	Typ LA, ohne Gutachten/ <i>without approval</i> , Nur über Stock & Stein erhältlich/ <i>Only available at: www.trekfinder.de</i> , Höherlegung/ Raising kit	2009>2017		(+) 45	VA 1-LRD3 VA HA 1-LRD3 HA
1-LRD SLC	Discovery Sport	Typ LC, Nur über Stock & Stein erhältlich/ <i>Only available at: www.trekfinder.de</i> , Höherlegung/ Raising Kit	2015>		(+) 30	VA 1-LRD3 VA HA 1-LRD3 VA
28745-1	Discovery Sport	Typ LC, 4WD	2015>		40	VA 28745 VA HA 28745 HA
29219-1	Freelander	Typ LN, LND	98>		30	VA 29219 VA HA 29219 HA
1-999	Freelander 2	Typ LF, Nur über Stock & Stein erhältlich/ <i>Only available at: www.trekfinder.de</i>	2006>2014			VA 1-999 VA HA 1-999 HA
29099-1	Range Rover	Typ LS, Range Rover Sport, mit Luftfederung/ <i>with air suspension</i> ETS = elektr. Tieferlegungs System/ <i>electronic lowering system</i>	07>09		VA 30 HA 40	ETS
29099-2	Range Rover	Typ LM, Range Rover, Land Rover, Range Rover Discovery 3, mit Luftfederung/ <i>with air suspension</i> , ETS = elektr. Tieferlegungs System/ <i>electronic lowering system</i>	07>09		VA 30 HA 40	ETS
28900-1	Range Rover	Typ LSA, Range Rover Sport, mit Luftfederung/ <i>with air suspension</i> nicht für/ <i>not for</i> Dynamic Response, ETS = elektr. Tieferlegungs System/ <i>electronic lowering system</i>	2010>2012		VA 30 HA 40	ETS
28900-2	Range Rover	Typ LMA, Range Rover, Land Rover, Range Rover Discovery 3, mit Luftfederung/ <i>with air suspension</i> , nicht für/ <i>not for</i> Dynamic Response ETS = elektr. Tieferlegungs-System/ <i>electronic lowering system</i>	2010>2012		VA 30 HA 40	ETS
28883-1	Evoque	Typ LV, 4WD	10/11>		30	VA 28883 VA HA 28883HA gelb
28882-1	Evoque	Typ LV, 4WD, Höherlegung/ Raising Kit	10/11>		(+) 30	VA 28882 VA HA 28882 HA gelb
28883-2	Evoque Cabrio/ Convertible	Typ LV, 4WD	2016>		40	VA 28883-2 VA HA 28883-2 HA
i.V.	Velar					

Lexus

29435-1	IS 200/IS300 incl. Sportcross	Typ XE1 (Altezza), bis/ <i>up to</i> 900kg VA-Last/ <i>FA-load</i> , bis/ <i>up to</i> 1020kg HA-Last/ <i>RA-load</i>	99>		35	VA 29435 VA HA 29435 HA
29435-3	IS 200/IS300 incl. Sportcross	Typ XE1 (Altezza), ab/ <i>from</i> 901kg VA-Last/ <i>FA-load</i> , bis/ <i>up to</i> 1020kg HA-Last/ <i>RA-load</i>	99>		35	VA 29435 VA weiß HA 29435 HA
29435-4	IS 200/IS300 incl. Sportcross	Typ XE1 (Altezza), bis/ <i>up to</i> 900kg VA-Last/ <i>FA-load</i> , ab/ <i>from</i> 1021kg HA-Last/ <i>RA-load</i>	2002>		35	VA 29435 VA HA 29435 HA weiß
29435-2	IS 200/IS300 incl. Sportcross	Typ XE1 (Altezza), ab/ <i>from</i> 901kg VA-Last/ <i>FA-load</i> , ab/ <i>from</i> 1021kg HA-Last/ <i>RA-load</i>	2002>		35	VA 29435 VA weiß HA 29435 HA weiß
29122-1	IS 250+IS 220 D	Typ XE2 (a), 2WD (Altezza) 4WD: Export, ohne Gutachten/ <i>without approval</i>	10/05>		35	VA 29122 VA HA 29122 HA
29476-1	GS300+GS430	Typ S16 (Aristo)	11/97>05		30	VA 29476 VA HA 29476 HA
29357-1	RX 300	Typ XU1 (Harrier)	08/97>		40	VA 29357 VA HA 29357 HA
29357-2	RX 300 RX 300/330 (Facelift)	Typ XU3 (A) (Harrier) ohne Luftfederung/ <i>without air suspension</i>	2003>		40	VA 29357 VA weiß HA 29357 HA
29357-2	RX 400 H	Typ HXU3(A) (Harrier)	2005>		35	VA 29357 VA weiß HA 29357HA



Weitere Informationen und aktuelle Neuheiten im Internet unter: www.h-r.com / Further Information and latest news on: www.h-r.com

Technische Informationen siehe Seite 222 ff. / Technical Guidelines see page 222 ff. | VA = Front axle, HA = Rear axle | i.V. = in Vorbereitung / in development | 4WD = 4 wheel drive/4-motion/Allrad/Quattro/Syncro
2WD = 2 wheel drive/2 Rad angetrieben | Drehstäbe = torsion bars (original part) | ●-● Triple C siehe Seite 230/ ●-● Triple C see page 230 | * = nur gültig für Deutschland/ only valid for Germany

■ Gewindefedern/ Height Adjustable Springs ■ Federn/ Sport Springs ■ Höherlegungsfedern/ Raising Springs ■ Stabilisatoren/ Anti-roll bars ■ Sport und Komfort Cup-Kits/ Sport- and Comfort Suspensions
■ Twin-Tube Edelstahlwindenfahrwerke/ Twin-Tube stainless steel coil overs ■ Monotube Gewindefahrwerke/ Monotube coil overs ■ TRAK+ Spurverbreiterungen/ TRAK+ Wheel Spacers

Federn / Sport Springs

Bestell-Nr. part no.	Fahrzeugtyp model/type	Ausführung model/chassis	Baujahr year	Hinweise notes	Tieferleg. ca. mm/ approx. lowering	Feder-Kennzeichnung spring marking
-------------------------	---------------------------	-----------------------------	-----------------	-------------------	--	---------------------------------------

Lexus

i.V.	RX		2012>			
29285-1	SC 430	Typ Z4 (Soarer) (Auslaufmodell/ <i>as long as supplies last</i>)	09/01>07/04		30	VA 29285 VA HA 29285 HA

Maserati

i.V.	Alferi					
28946-1	Gran Cabrio	Typ M145	09/10>	L	35	VA 28946 VA HA 28946 HA
28960-1	Quattroporte Lim./ Sedan	Typ M139, Quattroporte, Quattroporte S, Quattroporte Sport GT S, incl. Skyhook-Fahrwerk/ <i>Suspension</i>	09/08>12	L	20	VA 28960 VA HA 28960 HA
28962-1	Coupé GT/GTS	Typ M145, Coupé GT, GT S, GT Automatic, incl. Skyhook-Fahrwerk/ <i>Suspension, ohne / not for GranTurismo Sport, MC, MC Stradale</i>	08/08>12	L	VA 15 HA 35	VA 28962 VA HA 28962 HA
28801-1	Ghibli incl. S+ Diesel	Typ M156, 2WD ohne Skyhook Fahrwerk/ <i>except Skyhook suspension</i>	2013>	L	35	VA 28801 VA HA 28801 HA
i.V.	Ghibli Facelift					
94118-1	4200 Gran Sport	ohne Gutachten/ <i>without approval</i>	01>07	L	25	VA 94118 VA HA 94118 HA

i.V. Levante

Mazda

29741-1	121	bis/ up to 66 kW, Typ JASM, JBSM (Benziner/ <i>petrol</i>)	96>03		35	VA 29741 VA HA 29741 HA
29741-2	121	bis/ up to 66 kW, Typ JASM, JBSM (Diesel)	96>03		35	VA 29741 VA weiß HA 29741 HA
29264-1	2	Typ DY (Demio)	10/02>		35	VA 29264 VA HA 29264 HA
29049-1	2	Typ DE	09/07>		40	VA 29049 VA HA 29049 HA
28775-1	2	Typ DJ1	2014>		VA 30 HA 35	VA 28775 VA HA 28775 HA
29657-1	323	Typ BF, BF1	86>90		40	VA 29657 VA HA 29657 HA
29610-1	323	Typ BG, nicht für F-Modelle (Familia, Astina, Liata)	90>94		40	VA 29610 VA HA 29610 HA
29978-1	323/323F	Typ BA, 4-Zyl. (Familia, Astina, Tierra, Liata)	08/94>98		35	VA 29978 VA HA 29978 HA
29984-1	323F	Typ BA, 6-Zyl., 106 kW (Protegé, Familia, Astina)	09/94>98		30	VA 29984 VA HA 29984 HA
29478-1	323/323F	Typ BJ, Stufen-/Schrägheck/ <i>Hatchback/ Notchback</i> (Astina, Protecé, Tierra)	06/98>03		30	VA 29478 VA HA 29478 HA
29228-1	3	Typ BK, 2WD (Axela), bis/ up to 994kg VA-Last/ <i>FA-load, Mit ABE*</i>	10/03>		30	VA 29228 VA HA 29228 HA
29228-2	3	Typ BK, 2WD (Axela), ab/ from 995kg VA-Last/ <i>FA-load, Mit ABE*</i>	10/03>		30	VA 29228 VA weiß HA 29228 HA
29179-1	3 nur/ only MPS	Typ BK, 2WD (Axela) nur/ only 2,3l Turbo	12/06>		25	VA 29179 VA HA 29179 HA
29228-3	3	Typ BL, 2WD, bis/ up to 994kg VA-Last/ <i>FA-load, Mit ABE*</i>	04/2009>	12	VA 40 HA 50	VA 29228 VA HA 29228 HA gelb
29228-4	3	Typ BL, 2WD, ab/ from 995kg VA-Last/ <i>FA-load, Mit ABE*</i>	04/2009>	12	VA 40 HA 50	VA 29228 VA weiß HA 29228 HA gelb
29228-4	3 nur/ only MPS	Typ BL, 2WD, ab/ from 995kg VA-Last/ <i>FA-load, Mit ABE*</i>	04/2009>	12	30	VA 29228 VA weiß HA 29228 HA gelb
28821-1	3	Typ BL (BM/BN), 2WD, nur Benziner/ <i>only Petrol</i> incl. Facelift 2017	2013>	12	VA 30 HA 45	VA 28821 VA HA 28821 HA
i.V.	3		2019>			
28821-2	3	Typ BL (BM/BN), 2WD, nur/ only Diesel incl. Facelift 2017	2013>	12	VA 30 HA 45	VA 28821 VA weiß HA 28821 HA



Weitere Informationen und aktuelle Neuheiten im Internet unter: www.h-r.com / Further Information and latest news on: www.h-r.com

Technische Informationen siehe Seite 222 ff. / Technical Guidelines see page 222 ff. | VA = Front axle, HA = Rear axle | i.V. = in Vorbereitung / in development | 4WD = 4 wheel drive / 4-motion / Allrad / Quattro / Syncro
2WD = 2 wheel drive / 2 Rad angetrieben | Drehstäbe = torsion bars (original part) | ①-③ Triple C siehe Seite 230 / ①-③ Triple C see page 230 | * = nur gültig für Deutschland / only valid for Germany

■ Gewindefedern / Height Adjustable Springs ■ Federn / Sport Springs ■ Höherlegungsfedern / Raising Springs ■ Stabilisatoren / Anti-roll bars ■ Sport und Komfort Cup-Kits / Sport- and Comfort Suspensions
■ Twin-Tube Edelstahlgewindefahrwerke / Twin-Tube stainless steel coil overs ■ Monotube Gewindefahrwerke / Monotube coil overs ■ TRAK* Spurverbreiterungen / TRAK* Wheel Spacers

Federn / Sport Springs

Bestell-Nr. part no.	Fahrzeugtyp model/type	Ausführung model/chassis	Baujahr year	Hinweise notes	Tieferleg. ca. mm/ approx. lowering	Feder-Kennzeichnung spring marking
29152-1 ■	5	Typ CR1 2WD (Premacy, I-Max), Benzin / petrol	03/05>		40	VA 29152 VA HA 29152 HA
29152-2 ■	5	Typ CR1 2WD Diesel (Premacy, I-Max)	03/05>		40	VA 29152 VA weiß HA 29152 HA
29152-1 ■	5	Typ CW 2WD Benzin / petrol	10/10>		30	VA 29152 VA HA 29152 HA
29152-2 ■	5	Typ CW 2WD Diesel	10/10>		30	VA 29152 VA weiß HA 29152 HA
29655-1 ■	626	Typ GC, Coupé, Lim./ Sedan, Fließheck/ Hatchback (Capella)	82>87		50	VA Mazda 626 VA HA Mazda 626 HA
29667-1 ■	626	Typ GD Lim./ Sedan+ Coupé (Capella)	09/87>91		40	VA 29667 VA HA 29667 HA
29689-1 ■	626 Kombi/ SW	Typ GV	88>98		30	VA 29689 VA HA 29689 HA
29483-1 ■	626 Kombi/ SW	Typ GF/GW ohne/ except Niveauregulierung/ self-levelling (Capella Wagon)	03/98>02		35	VA 29483 VA HA 29483 HA
29870-1 ■	626	Typ GE bis/ up to 121 kW, Typ GEA bis/ up to 85 kW (Capella) Typ GF/GW bis/ up to 100 kW	92>02		35	VA 29870 VA HA 29870 HA
29311-1 ■	6 Lim./ Sedan Benzin/ petrol	Typ GG/GY/GG1 (Atenza)	06/02>		35	VA 29311 VA HA 29311 HA
29311-3 ■	6 Lim./ Sedan Diesel	Typ GG/GY/GG1 (Atenza)	06/02>		35	VA 29311 VA weiß HA 29311 HA
29311-2 ■	6 Kombi/ SW Benzin/ petrol	Typ GG/GY/GG1, 2WD, (Atenza Sportwagen)	09/02>		35	VA 29311 VA HA 29311 HA Kombi
29311-4 ■	6 Kombi/ SW Diesel	Typ GG/GY/GG1, 2WD, (Atenza Sportwagen)	09/02>		35	VA 29311 VA weiß HA 29311 HA Kombi
29311-5 ■	6 MPS	Typ GG/GY, 2,3l Turbo, 4WD	11/05>		35	VA 29311 VA weiß HA 29311 HA gelb
29311-4 ■	6 Lim./ Kombi/ Sedan/ SW	Typ GG/GY/GG1, alle/ all, 4WD	06/02>		35	VA 29311 VA weiß HA 29311 HA Kombi
29307-1 ■	6 Lim./ Sedan Benzin/ petrol	Typ GG/GY/GG1 (Atenza), tiefe/ low Version	06/02>		50	VA 29307 VA HA 29307 HA
29307-3 ■	6 Lim./ Sedan Diesel	Typ GG/GY/GG1 (Atenza), tiefe/ low Version	06/02>		50	VA 29307 VA weiß HA 29307 HA
29307-2 ■	6 Kombi/ SW Benzin/ petrol	Typ GG/GY/GG1, 2WD, tiefe/ low Version (Atenza Sportwagen)	09/02>		50	VA 29307 VA HA 29307 HA Kombi
29307-4 ■	6 Kombi/ SW Diesel	Typ GG/GY/GG1, 2WD, tiefe/ low Version (Atenza Sportwagen)	06/02>		50	VA 29307 VA weiß HA 29307 HA Kombi
29307-4 ■	6 Lim./ Kombi Sedan/ SW	Typ GG/GY/GG1, alle/ all 4WD, tiefe/ low Version	06/02>		50	VA 29307 VA weiß HA 29307 HA Kombi
29033-1 ■	6 Lim./ Sedan	Typ GH, bis/ up to 1040kg VA-Last/ FA-load, Mit ABE*	12/07>		35	VA 29033 VA HA 29033 HA
29033-2 ■	6 Lim./ Sedan	Typ GH, ab/ from 1041kg VA-Last/ FA-load, Mit ABE*	12/07>		35	VA 29033 VA weiß HA 29033 HA
29033-3 ■	6 Kombi/ SW	Typ GH, bis/ up to 1040kg VA-Last/ FA-load, Mit ABE*	12/07>		35	VA 29033 VA HA 29033 HA weiß
29033-4 ■	6 Kombi/ SW	Typ GH, ab/ from 1041kg VA-Last/ FA-load, Mit ABE*	12/07>		35	VA 29033 VA weiß HA 29033 HA weiß
28838-1 ■	6 Lim./ Sedan	Typ GJ/GH (GL), 2WD, nur Benzin / only petrol, bis/ up to 1025kg VA-Last/ FA-load, incl. Facelift 2017	01/2013>		30	VA 28838 VA gelb HA 28838 HA
28838-2 ■	6 Lim./ Sedan	Typ GJ/GH (GL), 2WD, nur Benzin / only petrol, ab/ from 1026kg VA-Last/ FA-load, bis/ up to 1075kg VA-Last/ FA-load, incl. Facelift 2017	01/2013>		30	VA 28838 VA HA 28838 HA
28838-3 ■	6 Lim./ Sedan	Typ GJ/GH, 2WD, nur/ only Diesel, incl. Facelift 2017	01/2013>		30	VA 28838 VA weiß HA 28838 HA
28838-4 ■	6 Kombi/ SW	Typ GJ/GH (GL), 2WD, nur Benzin / only petrol, bis/ up to 1025kg VA-Last/ FA-load, incl. Facelift 2017	01/2013>		30	VA 28838 VA gelb HA 28838 HA weiß
28838-5 ■	6 Kombi/ SW	Typ GJ/GH (GL), 2WD, nur Benzin / only petrol, ab/ from 1026kg VA-Last/ FA-load, bis/ up to 1075kg VA-Last/ FA-load, incl. Facelift 2017	01/2013>		30	VA 28838 VA HA 28838 HA weiß
28838-6 ■	6 Kombi/ SW	Typ GJ/GH (GL), 2WD, nur/ only Diesel, incl. Facelift 2017	01/2013>		30	VA 28838 VA weiß HA 28838 HA weiß
28775-3 ■	CX-3	Typ DJ1, 2WD	2015>		30	VA 28775 VA weiß HA 28775 HA



Weitere Informationen und aktuelle Neuheiten im Internet unter: www.h-r.com / Further Information and latest news on: www.h-r.com

Technische Informationen siehe Seite 222 ff. / Technical Guidelines see page 222 ff. | VA = Front axle, HA = Rear axle | i.V. = in Vorbereitung / in development | 4WD = 4 wheel drive/4-motion/Allrad/Quattro/Syncro
2WD = 2 wheel drive/2 Rad angetrieben | Drehstäbe = torsion bars (original part) | ●-● Triple C siehe Seite 230/ ●-● Triple C see page 230 | * = nur gültig für Deutschland/ only valid for Germany

■ Gewindefedern/ Height Adjustable Springs ■ Federn/ Sport Springs ■ Höherlegungsfedern/ Raising Springs ■ Stabilisatoren/ Anti-roll bars ■ Sport und Komfort Cup-Kits/ Sport- and Comfort Suspensions
■ Twin-Tube Edelstahlgewindefahrwerke/ Twin-Tube stainless steel coil overs ■ Monotube Gewindefahrwerke/ Monotube coil overs ■ TRAK+ Spurverbreiterungen/ TRAK+ Wheel Spacers

Federn / Sport Springs

Bestell-Nr. part no.	Fahrzeugtyp model/type	Ausführung model/chassis	Baujahr year	Hinweise notes	Tieferleg. ca. mm/ approx. lowering	Feder-Kennzeichnung spring marking
28775-2	CX-3	Typ DJ1, 4WD	2015>		30	VA 28775 VA HA 28775 HA
28875-1	CX-5	Typ KE/GH, 2WD+4WD, nur Benziner / <i>only petrol</i> weniger Tieferlegung beim 2WD / <i>less lowering for the 2WD</i>	02/2012>		VA 30 HA 45	VA 28875 VA HA 28875 HA
28875-2	CX-5	Typ KE/GH, 2WD+4WD, nur / <i>only Diesel</i> weniger Tieferlegung beim 2WD / <i>less lowering for the 2WD</i>	02/2012>		VA 30 HA 45	VA 28875 VA weiß HA 28875 HA
28857-4	CX-5	Typ KF (GH), 2WD	2017>		VA 30 HA 45	VA 28875 VA 2x weiß HA 28875 HA weiß
28875-3	CX-5	Typ KF (GH), 4WD	2017>		VA 30 HA 45	VA 28875 VA 2x weiß HA 28875 HA
29050-1	CX-7	Typ ER, 4WD	08/07>2013		35	VA 29050 VA HA 29050 HA
29042-1	CX-7	Typ ER, 4WD, 2.2l MZR-CD Benzin/ <i>petrol</i> + 2.3l MZR DISI Diesel, Höherlegung / Raising Kit	08/07>2013		(+) 30	VA 29042 VA HA 29042 HA
i.V.	CX-8		2017>			
29475-1	Demio	Typ DW (Metro)	06/98>02		30	VA 29475 VA HA 29475 HA
29881-1	MX 3	Typ EC	91>		45	VA 4003 VA HA 4003 HA
29839-1	MX 5 Miata	Typ NA (Eunos, Roadster)	90>98		40	VA 29839 VA HA 29839 HA
29487-1	MX 5	Typ NB (Roadster)	04/98>		35	VA 29487 VA HA 29487 HA
29135-1	MX 5	Typ NC1/NC1E (Roadster/Coupé)	09/05>		40	VA 29135 VA HA 29135 HA
28764-1	MX 5	Typ ND	2015>		30	VA 28764 VA HA 28764 HA
28764-2	MX-5 RF	Typ ND, nicht für Fzg. Mit OE Sportfahrwerk/ <i>not for cars with OE sport-suspension</i>	2015>		VA 25 HA 30	VA 28764-2 VA HA 28764-2 HA
29882-1	MX 6	Typ GE	92>		35	VA 4006 VA HA 4006 HA
29437-1	Premacy	Typ CP (Ixion/MAV), Auslaufartikel / <i>discontinued</i>	99>05		35	VA 29437 VA HA 29437 HA
29223-1	RX-8	Typ SE	2003>13		45	VA 29223 VA HA 29223 HA
51601	Tribute	Export, ohne Gutachten / <i>without approval</i>	01>12		40-50	VA 51601.1 F+R
29890-1	Xedos 6	Typ CA	92>00		25	VA 29890 VA HA 29890 HA
29956-1	Xedos 9	Typ TA bis / <i>up to 155 kW (Millenia)</i>	93>03		40	VA 29956 VA HA 29956 HA



Weitere Informationen und aktuelle Neuheiten im Internet unter: www.h-r.com / Further Information and latest news on: www.h-r.com

Technische Informationen siehe Seite 222 ff. / Technical Guidelines see page 222 ff. | VA = Front axle, HA = Rear axle | i.V. = in Vorbereitung / in development | 4WD = 4 wheel drive / 4-motion / Allrad / Quattro / Syncro
2WD = 2 wheel drive / 2 Rad angetrieben | Drehstäbe = torsion bars (original part) | ①-③ Triple C siehe Seite 230 / ①-③ Triple C see page 230 | * = nur gültig für Deutschland / only valid for Germany

■ Gewindefedern / Height Adjustable Springs ■ Federn / Sport Springs ■ Höherlegungsfedern / Raising Springs ■ Stabilisatoren / Anti-roll bars ■ Sport und Komfort Cup-Kits / Sport- and Comfort Suspensions
■ Twin-Tube Edelstahlgewindefahrwerke / Twin-Tube stainless steel coil overs ■ Monotube Gewindefahrwerke / Monotube coil overs ■ TRAK+ Spurverbreiterungen / TRAK+ Wheel Spacers

Federn / Sport Springs

Bestell-Nr. part no.	Fahrzeugtyp model/type	Ausführung model/chassis	Baujahr year	Hinweise notes	Tieferleg. ca. mm/ approx. lowering	Feder-Kennzeichnung spring marking
29418-1	W168 (A-Klasse)	A 140- A 210 incl. CDI (VA:Höhenverstellung / FA-height adjustable) (Bild Seite / see page 67)	10/97>05	12	VA 35-50 HA 35	VA 29418 VA HA 29418 HA
29254-1	W168 (A-Klasse)	A140-A210 incl. CDI	10/97>05	12	30	VA 29254 VA HA 29254 HA
29189-1	W169 (A-Klasse)	Typ 169	09/04>		VA 35 HA 15	VA 29189 VA HA 29189 HA
28881-1	W176 (A-Klasse)	Typ 176+245G, bis / up to 1021kg VA-Last/ FA-load, Mit ABE*	09/12>	12	30	VA 28881 VA HA 28881 HA
28881-2	W176 (A-Klasse)	Typ 176+245G, ab / from 1022kg VA-Last/ FA-load, Mit ABE*	09/12>	12	30	VA 28881 VA weiß HA 28881 HA
28858-1	W176 (A-Klasse)	Typ 176+245G, tiefe / low Version, Mit ABE*	09/12>	12	45	VA 28858 VA HA 28858 HA
28858-3	W176 (A-Klasse)	Typ 245G+176, 4matic/4WD	2013>		30	VA 28858 VA HA 28858 HA gelb
28858-3	W176 A45 AMG	Typ 245GAMG+176AMG, 4matic/4WD, Mit ABE*	2013>		25	VA 28858 VA HA 28858 HA gelb
28684-1	W177 (A-Klasse)	Typ F2A, 2WD, nur für Mehrlenker-HA, nur für Fzg, mit Komfortfahrwerk und werkseitiger Tieferlegung / only for multilink-RA, only for cars with OE-comfort-suspension with OE-lowering, ohne adaptive Dämpfung / except adaptive shocks	2018>		25	VA 28684-1 VA HA 28684-1 HA
i.V.	W177 (A-Klasse)	Typ F2A, Fzg. mit Verbundlenker-HA / cars with twist beam RA				
29151-1	W245 (B-Klasse)	Typ 245	05/05>		35	VA 29151 VA HA 29151 HA
28881-1	W246 (B-Klasse)	Typ 246+245G, bis / up to 1021kg VA-Last/ FA-load, Mit ABE*	11/11>		30	VA 28881 VA HA 28881 HA
28881-2	W246 (B-Klasse)	Typ 246+245G, ab / from 1022kg VA-Last/ FA-load, Mit ABE*	11/11>		30	VA 28881 VA weiß HA 28881 HA
28881-3	CLA	Typ C117+245G, bis / up to 1021kg VA-Last/ FA-load, Mit ABE*	2013>	12	25-30	VA 28881 VA HA 28881 HA weiß
28881-4	CLA	Typ C117+245G, ab / from 1022kg VA-Last/ FA-load, Mit ABE*	2013>	12	25-30	VA 28881 VA weiß HA 28881 HA weiß
28858-2	CLA	Typ C117+245G, tiefe / low Version, Mit ABE*	2013>	12	35	VA 28858 VA HA 28858 HA weiß
28858-3	CLA 45 AMG	Typ 245GAMG+176AMG, 4matic/4WD, Mit ABE*	2013>		25	VA 28858 VA HA 28858 HA gelb
28858-4	CLA Shooting Brake	Typ 245G, 2WD, Mit ABE*	2015>		25	VA 28858 VA HA 28858 HA 2x weiß
28858-5	CLA Shooting Brake	Typ 117/245G, 4WD 4/matic/4WD	2015>	12	VA 40 HA 30	VA 28858 VA weiß HA 28858 HA 2x gelb
29573-1	W114/115 Lim./Sedan+ Coupé	200-280E, 230C-280CE (nur für Fzg. ab Serie 2 / only for cars from Series 2)	1972>		55	VA DB114/15 VA HA DB114/15 HA
29535-1	W123 Lim./Sedan+ Coupé	alle / all 4-Zyl. incl. Diesel	76>85	7	50	VA 23/1 DB HA 23/2 DB
29536-1	W123 Lim./Sedan+ Coupé	alle / all 5+6-Zyl. incl. Diesel	76>85		50	VA 23/1 DB weiß HA 23/2 DB
29634-1	W123 T-Modell/SW	alle / all 4-Zyl. incl. Diesel	76>85	7	30	VA 23/1 DB HA 23/2 DB
29635-1	W123 T-Modell/SW	alle / all 5+6-Zyl. incl. Diesel, ohne / except 300TD	76>85		30	VA 23/1 DB weiß HA 23/2 DB
29555-1	W124 (E-Klasse)	200 E, 200 D, 220 E, 230 E	01/85>95	12	30	VA MB 124/1 VA HA MB 124/2 HA
29548-1	W124 (E-Klasse)	200 E, 200 D, 220 E, 230 E	01/85>95	9,12	45-55	VA MB 124/1 VA HA MB 124/2 HA
29556-1	W124 (E-Klasse)	2WD, 260 E, 250 D, 300 E, 300 D	01/85>95	12	30	VA MB 124/1 VA HA MB 124/2 HA
29557-1	W124 (E-Klasse)	2WD, 260 E, 250 D, 300 E, 300 D	01/85>95	9,12	45-55	VA MB 124/1 VA HA MB 124/2 HA
29690-1	W124 (E-Klasse)	2WD, 300 D Turbo+250 D Turbo	87>95	12	50	VA MB 124/1 VA HA MB 124/2 HA
29855-1	W124/500 E	5L- 8-Zyl., 240 kW	91>95		25	VA 29855 VA HA 29855 HA
29661-1	W124 Coupé	220 CE/230 CE	87>95	12	40	VA MB 124/1 VA HA MB 124/2 HA



Weitere Informationen und aktuelle Neuheiten im Internet unter: www.h-r.com / Further Information and latest news on: www.h-r.com
 Technische Informationen siehe Seite 222 ff. / Technical Guidelines see page 222 ff. | VA = Front axle, HA = Rear axle | i.V. = in Vorbereitung / in development | 4WD = 4 wheel drive/4-motion/Allrad/Quattro/Syncro
 2WD = 2 wheel drive/2 Rad angetrieben | Drehstäbe = torsion bars (original part) | Triple C siehe Seite 230/ Triple C see page 230 | * = nur gültig für Deutschland / only valid for Germany
 Gewindefedern / Height Adjustable Springs Federn / Sport Springs Höherlegungsfedern / Raising Springs Stabilisatoren / Anti-roll bars Sport und Komfort Cup-Kits / Sport- and Comfort Suspensions
 Twin-Tube Edelstahlgewindefahrwerke / Twin-Tube stainless steel coil overs Monotube Gewindefahrwerke / Monotube coil overs TRAK+ Spurverbreiterungen / TRAK+ Wheel Spacers

Federn / Sport Springs

Bestell-Nr. part no.	Fahrzeugtyp model/type	Ausführung model/chassis	Baujahr year	Hinweise notes	Tieferleg. ca. mm/ approx. lowering	Feder-Kennzeichnung spring marking
29662-1	W124 Coupé	300 CE	87>95	12	40	VA MB 124/1 VA HA MB 124/2 HA
29569-1	W124 (24 V)	2WD, 280 E, 300 E/CE-24, 320 E/CE-24	89>95	12	35	VA 29569 VA gelb HA 29569 HA
29569-2	W124	400 E, E 420	89>95	12	35	VA 29569 VA weiß HA 29569 HA
29894-1	W124 Cabriolet/ Convertible	4-+6-Zyl.	91>98	12	30-40	VA 29894 VA HA 29894 HA
29626-1	W124, T-Modell/SW	2WD, auch für Modelle mit Niveauregulierung/ also for cars with self-levelling	01/86>95	9,12	30	VA MB 124/1 VA HA MB 124/2 HA
29627-1	W124, T-Modell/SW	2WD, Modelle mit viel Zubehör, auch für Modelle mit Niveaureg./ for cars with special equipment and also self-levelling	01/86>95	12	30	VA MB 124/1 VA weiß HA MB 124/2 HA
29691-1	W124, T-Modell/SW	2WD, 280 TE, 300 TD-Turbo, 300 TE-24, 320 TE, E 320T auch für Modelle mit Niveauregulierung / also for cars with self-levelling	87>95	12	30	VA MB 124/1 VA HA MB 124/2 HA
29538-1	W201 190/190 E	190/190 E, 1.8L, 2.0L	12/82>93	9,12	45	VA 19.01 DB HA 19.02 DB
29539-1	W201 190/190 E	190, 190 E, 190 2.3L, 2.0L, auch für Fzg. mit Klimaanlage/ also for cars with air condition	12/82>93	12	40	VA 19.01 DB weiß HA 19.02 DB
29613-1	W201 190/190 E	190/190 E (nur / only 4-Zyl.), tiefe / lowVersion	12/82>93	12	60	VA 19.01 DB gelb HA 19.02 DB gelb
29614-1	W201 190/190 E	190 E 2.3L/16V	08/84>93	8,12	40	VA 19.01 DB weiß HA 19.02 DB gelb
29644-1	W201 190/190 E	2.5 D+2.6 E (5+6-Zyl.)	83>93	5,12	40	VA 19.01DB 2 x weiß HA 19.02 DB
29926-1	W202 (C-Klasse) Lim./ Sedan+HO	C 180, 200, 220, C 200D/220D, C 200/C 230 Kompressor	>12/95	12	40	VA 29926 VA HA 29926 HA
60926-1	W202	C 180, C 200, C 220, C 200 D, C 220 D+230 Kompressor, Mit ABE*	>12/95	12,27	40	VA 29926 VA HA 29926 HA
29927-1	W202 (C-Klasse) Lim./ Sedan+HO	C 280, C 250 D, C 250 TD	>12/95	7,12	40	VA 29927 VA HA 29927 HA
60927-1	W202	C 280, C 250 D+C 250 TD, Mit ABE*	>12/95	7,12,27	40	VA 29927 VA HA 29927 HA
29927-2	W202 (C-Klasse) Lim./ Sedan+HO	C 280, C 250 D, C 250 TD, für Fzg. mit viel Zubehör/ for cars with special equipment	>12/95	12	30	VA 29927 VA weiß HA 29927 HA weiß
60927-2	W202 (C-Klasse)	C 280, C 250 D+C 250 TD (verstärkt), Mit ABE*	>12/95	12,27	30	VA 29927 VA weiß HA 29927 HA weiß
29749-1	W202/W208/H0 (CLK)+ (C-Klasse) incl. T-Mod./SW	C180,200,200K,220,230,230K,200D/220D/CDI CLK200/230 incl. K. ohne Niveaureg./without self-levelling, Mit ABE*	01/96>02	12, 20	40	VA 29749 VA HA 29749 HA
29749-2	W202/208/H0 (CLK)+ (C-Klasse) incl. T-Mod./SW	C 240, C 250D/TD, C 280, CLK320, ohne Niveaureg./without self-levelling, Mit ABE*	01/96>02	12, 20	40	VA 29749 VA weiß HA 29749 HA
29749-3	W208 (CLK) Cabrio/ Convertible	CLK200,200K,230K Cabrio / Convertible, 4-Zyl. incl. für Fzg. (W202) mit werksseitiger Anhängerpl./incl. for cars with trailer-coupling, Mit ABE*	01/96>02	12	40	VA 29749 VA HA 29749 HA Cabrio
29749-4	W208 (CLK) Cabrio/ Convertible	CLK320, CLK430 Cabrio / Convertible, 6-Zyl. incl. für Fzg. (W202) mit werksseitiger Anhängerpl./incl. for cars with trailer-coupling, Mit ABE*	01/96>02	12	40	VA 29749 VA weiß HA 29749 HA Cabrio
29377-1	W208 (CLK)+AMG W202+HO	CLK430, 55 AMG, C36 AMG, C43 AMG, Mit ABE*	93>03		25	VA 29377 VA HA 29377 HA
29392-1	W209 CLK Coupé	alle außer / except 8-Zyl., Mit ABE*	05/02>10	12	40	VA 29392 VA HA 29392 HA
29392-3	W209 CLK 500 Coupé W203 C55 AMG	8-Zyl., incl. CLK55 AMG, incl. W203 C55AMG, Mit ABE*	06/02>10	12	40	VA 29392 VA weiß HA 29392 HA
29259-1	W209 CLK Cabrio/ Convertible	CLK 200, 240, 280, 320,350	02/03>11		35	VA 29259-1 VA HA 29259 HA
29259-2	W209 CLK Cabrio/ Convertible	CLK 320 CDI, 500, 55 AMG	02/03>11		35	VA 29259-2 VA HA 29259 HA
29392-1	W203+CL (C-Klasse)+ CLC Lim./Sedan+ Sportcoupé	2WD, C160,180,180K,200K,230,230K,240,280,320,350,200/220/230/ 270/320 CDI C30 AMG CDI, C32 AMG, 200 CGI, Mit ABE*	2000>	12	40	VA 29392 VA HA 29392 HA
29392-2	W203 (C-Klasse) T-Modell/SW	2WD, C180,180K,200K,230,230K,240,280,320,350 200/220/230/ 270/320 CDI C30AMG CDI, C32 AMG, C55 AMG, 200 CGI, Mit ABE*	2001>	12	40	VA 29392 VA HA 29392-2 HA Kombi
29230-1	W203 Lim./Sedan+ Kombi/SW4matic	C240, C280, C320, C350 (Allrad/4WD)	2001>		35	VA 29230 VA HA 29230 HA



Weitere Informationen und aktuelle Neuheiten im Internet unter: www.h-r.com / Further Information and latest news on: www.h-r.com

Technische Informationen siehe Seite 222 ff. / Technical Guidelines see page 222 ff. | VA = Front axle, HA = Rear axle | i.V. = in Vorbereitung / in development | 4WD = 4 wheel drive / 4-motion / Allrad / Quattro / Syncro
2WD = 2 wheel drive / 2 Rad angetrieben | Drehstäbe = torsion bars (original part) | ①-② Triple C siehe Seite 230 / ①-② Triple C see page 230 | * = nur gültig für Deutschland / only valid for Germany

■ Gewindefedern / Height Adjustable Springs
 ■ Federn / Sport Springs
 ■ Höherlegungsfedern / Raising Springs
 ■ Stabilisatoren / Anti-roll bars
 ■ Sport und Komfort Cup-Kits / Sport- and Comfort Suspensions
 ■ Twin-Tube Edelstahlgewindefahrwerke / Twin-Tube stainless steel coil overs
 ■ Monotube Gewindefahrwerke / Monotube coil overs
 ■ TRAK* Spurverbreiterungen / TRAK* Wheel Spacers

Made in
Germany

H&R[®]
Das Fahrwerk!

Premium Quality Suspension Components



Wir gratulieren dem HWA Team zum Sieg Triple in der
Fahrer-, Team- und Herstellerwertung

HWA - seit 20 Jahren erfolgreich mit **H&R**

*Congratulations to the HWA team on their triple victory
in the driver, team and manufacturer championship.*

*HWA - for 20 years successful with **H&R***

Federn / Sport Springs

Bestell-Nr. part no.	Fahrzeugtyp model/type	Ausführung model/chassis	Baujahr year	Hinweise notes	Tieferleg. ca. mm/ approx. lowering	Feder-Kennzeichnung spring marking
29076-1	W204 Lim./Sedan (C-Klasse)	2WD, bis / up to 1020kg VA-Last/FA-load, auch für / also for Agility Control, Mit ABE*	03/07>	12	30	VA 29076-1 VA HA 29076 HA
29076-2	W204 Lim./Sedan (C-Klasse)	2WD, ab / from 1021kg VA-Last/FA-load, Mit ABE* auch für / also for Agility Control	03/07>	12	30	VA 29076-2 VA HA 29076 HA
29076-5	W204 Lim./Sedan (C-Klasse) 4matic	4WD, 250 CDI, C320 CDI, C280, C350, 350 CDI, Mit ABE*	03/07>	12	25-30	VA 29076-3 VA HA 29076 HA
29075-1	W204 Lim./Sedan (C-Klasse)	2WD, alle ausser / all except AMG, tiefe / low Version auch für / also for Agility Control	03/07>	12	40-45	VA 29075 VA HA 29075 HA
29076-1	W204 Coupé (C-Klasse)	2WD, C180, C180 CDI, 200K, 200CDI, 220CDI, 230, 250, 280, 300, 320, 350 bis / up to 1020kg VA-Last/FA-load, auch für / also for Agility Control, Mit ABE*	06/11>	12	25-30	VA 29076-1 VA HA 29076 HA
29076-2	W204 Coupé (C-Klasse)	2WD, C320 CDI, 250 CDI, 350 CDI, ab / from 1021kg VA-Last/FA-load auch für / also for Agility Control, Mit ABE*	06/11>	12	25-30	VA 29076-2 VA HA 29076 HA
29075-1	W204 Coupé (C-Klasse)	2WD, alle ausser / all except AMG, tiefe / low Version auch für / also for Agility Control	06/11>	12	40-45	VA 29075 VA HA 29075 HA
29076-3	W204 Kombi/ T-Modell/SW(C-Klasse)	2WD, bis / up to 1020kg VA-Last/FA-load, Mit ABE* auch für / also for Agility Control	08/07>	12	20	VA 29076-1 VA HA 29076 HA weiß
29076-4	W204 Kombi/ T-Modell/SW(C-Klasse)	2WD, ab / from 1021kg VA-Last/FA-load, Mit ABE* auch für / also for Agility Control	08/07>	12	20	VA 29076-2 VA HA 29076 HA weiß
29076-6	W204 Kombi/ T-Modell/SW(C-Klasse) 4matic	4WD, 250 CDI, 300 CDI, C320 CDI, Mit ABE*	08/07>	12	25-30	VA 29076-3 VA HA 29076 HA weiß
29075-2	W204 Kombi/ T-Modell/SW(C-Klasse)	2WD, alle ausser / all except AMG, tiefe / low Version auch für / also for Agility Control	08/07>	12	25-30	VA 29075 VA HA 29075 HA weiß
29028-1	W204 C63 AMG Lim./Sedan+Kombi/SW	Typ 204/204AMG+204K/204K AMG, Lim./Sedan+Coupé+Kombi/SW, nur / only C63 AMG	01/08>		20	VA 29028 VA HA 29028 HA
28811-1	W205 Coupé (C-Klasse)	Typ 205, 2WD, nur Benziner / only petrol, incl. Sportfahrwerk/ incl. OE sport suspension, Mit ABE*	2014>	12	35	VA 28811 VA HA 28811 HA
28811-1	W205 Coupé (C-Klasse)	Typ 205, 4WD, Benziner / petrol+ Diesel, nur Fzg. mit Sportfahrwerk/ only cars with OE sport suspension, Mit ABE*	2014>		35	VA 28811 VA HA 28811 HA
28811-2	W205 Coupé (C-Klasse)	Typ 205, 2WD, nur / only Diesel, incl. Sportfahrwerk/ incl. OE sport suspension, Mit ABE*	2014>	12	35	VA 28811 VA weiß HA 28811 HA
28811-2	W205 Coupé (C-Klasse) 4matic	Typ 205, 4WD, Benziner / petrol+ Diesel, nur Fzg. mit Standardfahrwerk/ only cars with standard suspension, Mit ABE*	2014>		35	VA 28811 VA weiß HA 28811 HA
28811-1	W205 Lim./Sedan (C-Klasse)	Typ 205, 2WD, nur Benziner / only petrol, incl. Sportfahrwerk/ incl. OE sport suspension, Mit ABE*	2014>	12	VA 45 HA 35	VA 28811 VA HA 28811 HA
28811-1	W205 Lim./Sedan (C-Klasse) 4matic	Typ 205, 4WD, Benziner / petrol+ Diesel, nur Fzg. mit Sportfahrwerk/ only cars with OE sport suspension, Mit ABE*	2014>		35	VA 28811 VA HA 28811 HA
28811-2	W205 Lim./Sedan (C-Klasse)	Typ 205, 2WD, nur / only Diesel, incl. Sportfahrwerk/ OE sport suspension, Mit ABE*	2014>	12	VA 45 HA 35	VA 28811 VA weiß HA 28811 HA
28811-2	W205 Lim./Sedan (C-Klasse) 4matic	Typ 204, 4WD, Benziner / petrol+ Diesel, nur Fzg. mit Standardfahrwerk/ only cars with standard suspension, Mit ABE*	03/2014>		40	VA 28811 VA weiß HA 28811 HA
28811-3	S205 T-Modell/SW (C-Klasse)	Typ 204K, 2WD, nur Benziner / only petrol, nur Fzg. mit Standardfahrwerk/ only cars with standard suspension, Mit ABE*	2014>		VA 45 HA 35	VA 28811 VA HA 28811 HA weiß
28811-1	S205 T-Modell/SW (C-Klasse)	Typ 205K, 2WD, nur Benziner / only petrol, nur Fzg. mit Sportfahrwerk/ only cars with OE sport suspension, Mit ABE*	2014>		30	VA 28811 VA HA 28811 HA
28811-1	S205 T-Modell/SW (C-Klasse) 4matic	Typ 205K, 4WD, Benziner / petrol+ Diesel, nur Fzg. mit Sportfahrwerk/ only cars with OE sport suspension, Mit ABE*	2014>		30	VA 28811 VA HA 28811 HA
28811-4	S205 T-Modell/SW (C-Klasse)	Typ 204, 2WD, nur / only Diesel, nur Fzg. mit Standardfahrwerk/ only cars with standard suspension, Mit ABE*	05/2014>		VA 45 HA 35	VA 28811 VA weiß HA 28811 HA weiß
28811-4	S205 T-Modell/SW (C-Klasse) 4-matic	Typ 205K, 4WD, Benziner / petrol+ Diesel, nur Fzg. mit Standardfahrwerk/ only cars with standard suspension, Mit ABE*	05/2014>		VA 45 HA 35	VA 28811 VA weiß HA 28811 HA weiß
28811-2	S205 T-Modell/SW (C-Klasse)	Typ 204K, 2WD, nur / only Diesel, nur Fzg. mit Sportfahrwerk/ only cars with OE sport suspension, Mit ABE*	2014>		40	VA 28811 VA weiß HA 28811 HA
28811-3	W205 Cabrio/ Convert. (C-Klasse)	Typ 204, 2WD, nur Benziner / only petrol, nur Fzg. mit Standardfahrwerk/ only cars with standard suspension, Mit ABE*	2014>		40	VA 28811 VA HA 28811 HA weiß
28811-1	W205 Cabrio/ Convert. (C-Klasse) 4matic	Typ 205, 2WD, nur Benziner / only petrol, nur Fzg. mit Sportfahrwerk/ only cars with OE sport suspension, Mit ABE*	2014>		30	VA 28811 VA HA 28811 HA
28811-4	W205 Cabrio/ Convert. (C-Klasse)	Typ 204, 2WD, nur / only Diesel, nur Fzg. mit Standardfahrwerk/ only cars with standard suspension, Mit ABE*	2014>		40	VA 28811 VA weiß HA 28811 HA weiß
28811-2	W205 Cabrio/ Convert. (C-Klasse)	Typ 204, 2WD, nur / only Diesel, nur Fzg. mit Sportfahrwerk/ only cars with OE sport suspension, Mit ABE*	2014>		25-30	VA 28811 VA weiß HA 28811 HA weiß
28811-4	W205 Cabrio/ Convert. (C-Klasse) 4-matic	Typ 204, 4WD, Benziner / petrol+ Diesel, nur Fzg. mit Standardfahrwerk/ only cars with standard suspension, Mit ABE*	2014>		40	VA 28811 VA weiß HA 28811 HA weiß



Weitere Informationen und aktuelle Neuheiten im Internet unter: www.h-r.com / Further Information and latest news on: www.h-r.com
 Technische Informationen siehe Seite 222 ff. / Technical Guidelines see page 222 ff. | VA = Front axle, HA = Rear axle | i.V. = in Vorbereitung / in development | 4WD = 4 wheel drive / 4-motion / Allrad / Quattro / Syncro
 2WD = 2 wheel drive / 2 Rad angetrieben | Drehstäbe = torsion bars (original part) | ①-② Triple C siehe Seite 230 / ①-② Triple C see page 230 | * = nur gültig für Deutschland / only valid for Germany
 Gewindefedern / Height Adjustable Springs | Federn / Sport Springs | Höherlegungsfedern / Raising Springs | Stabilisatoren / Anti-roll bars | Sport und Komfort Cup-Kits / Sport- and Comfort Suspensions
 Twin-Tube Edelstahlgewindefahrwerke / Twin-Tube stainless steel coil overs | Monotube Gewindefahrwerke / Monotube coil overs | TRAK* Spurverbreiterungen / TRAK* Wheel Spacers

Sportfedern / Sport Springs

Federn / Sport Springs

Bestell-Nr. part no.	Fahrzeugtyp model/type	Ausführung model/chassis	Baujahr year	Hinweise notes	Tieferleg. ca. mm/ approx. lowering	Feder-Kennzeichnung spring marking
28811-1	W205 Cabrio/ Convert. (C-Klasse)	Typ 205, 4WD, Benziner / petrol/+ Diesel, nur Fzg. mit Sportfahrwerk/ <i>only cars with OE sport suspension, Mit ABE*</i>	2014>		30	VA 28811 VA HA 28811 HA
28811-2	W205 C43 AMG Coupé	Typ 204, 4WD, Mit ABE*	2014>		25	VA 28811 VA weiß HA 28811 HA
28811-2	W205 C43 AMG 4matic Lim./ Sedan incl. C450 AMG	Typ 204, 4WD, Mit ABE*	06/2016>		30	VA 28811 VA weiß HA 28811 HA
28811-4	W205 C43 AMG 4matic T-Modell/ SW incl. C450 AMG	Typ 204, 4WD, Mit ABE*	06/2016>		30	VA 28811 VA weiß HA 28811 HA weiß
28811-4	W205 C43 AMG 4matic Cabrio/ Convert.	Typ 204, 4WD, Mit ABE*	06/2016>		30	VA 28811 VA weiß HA 28811 HA weiß
28766-1	C63 AMG + C63 AMG-S (C-Klasse) Lim./ Sedan	Typ 204 AMG, 2WD, Mit ABE*	2015>		20	VA 28766 VA HA 28766 HA
28766-2	C63 AMG + C63 AMG-S (C-Klasse) Coupé	Typ 204 AMG, 2WD, Mit ABE*	2015>		20	VA 28766 VA HA 28766-2 HA
28766-1	C63 AMG + C63 AMG-S (C-Klasse) T-Modell/ SW	Typ 204 AMG, 2WD, Mit ABE*	2015>		20	VA 28766 VA HA 28766 HA
29724-1	W210 (E-Klasse)	2WD, 4-Zyl. Modelle E 200/230/220D/200D/CDI, Kompressor	06/95>04/02	12	35	VA 29724 VA HA 29724 HA
29724-2	W210 (E-Klasse)	2WD, 5-, 6-, 8-Zyl. -Modelle E420, 280, 430, 240, 270CDI, E290TD, 300D, 320 + CDI, 250D, 300TD, 250TD	06/95>04/02	12	35	VA 29724 VA weiß HA 29724 HA
29164-1	W210 Lim./ Sedan AMG (E-Klasse)	2WD, Typ W210 E55 AMG	1998>		20	VA 29164 VA HA 29164 HA
29724-3	W210 T-Modell/ SW (E-Klasse)	2WD, 4-Zyl., E 200 T/230 T/200TD/220D/CDI, Kompressor, für Fzg. mit Niveauregulierung/ <i>also for cars with self-levelling</i>	06/95>04/03	12	35	VA 29724 VA HA 29724 HA gelb
29724-4	W210 T-Modell/ SW (E-Klasse)	2WD, 5-, 6-, 8-Zyl., 240, E290TD, 420, 320/ + CDI, 280, 300D, 250D, 250TD, 430, E300TD, 270CDI, für Fzg. mit Niveaureg./ <i>also cars with self-levelling</i>	06/95>04/03	12	35	VA 29724 VA weiß HA 29724 HA gelb
29324-1	W211 (E-Klasse) W211 G	2WD, E200 Kompr., E200CDi, E220CDi, E240, Classic + Elegance ohne Sportfahrwerk/ <i>except factory sport-suspension, Mit ABE*</i>	04/02>	25	40	VA 29324 VA rot HA 29324 HA rot
29324-2	W211 (E-Klasse) W211 G	2WD, E 270CDi, E280, E280CDi, E320, E320CDi, E350, Classic + Elegance ohne Sportfahrwerk/ <i>except factory sport-suspension, Mit ABE*</i>	04/02>	25	40	VA 29324 VA rot/weiß HA 29324 HA rot
29324-3	W211 (E-Klasse) W211 G	2WD, E200 Kompr., E200CDi, E220CDi, E240, Avantgarde + Fzg. mit Sportfahrwerk/ <i>factory sport-suspension, Mit ABE*</i>	04/02>		40	VA 29324 VA gelb HA 29324 HA
29324-4	W211 (E-Klasse) W211 G	2WD, E270CDi, E280, E280CDi, E320, E320CDi, E350, Avantgarde + Fzg. mit Sportfahrwerk/ <i>factory sport-suspension, Mit ABE*</i>	04/02>		40	VA 29324 VA weiß HA 29324 HA
29241-2	W211 (E-Klasse) Lim./ Sedan, T-Modell/ SW	für Fzg. mit/ <i>for cars with DC-Airmatic</i> , incl. E500 + E55 AMG ETS = elektronisches Tieferlegungs-System/ <i>electronic lowering System</i>	08/05>		30	ETS
29265-1	W211 K (E-Klasse) T-Modell/ SW	Typ 211K, 2WD, bis/ up to 985kg VA-Last/ <i>FA-load</i> , für Fzg. mit Luft- federung/ Niveaureg. an der HA/ <i>only for cars with original air suspension/ self-levelling on the RA</i>	03/03>	10,12	VA 30	VA 29265-1 VA HA Serie
29265-2	W211 K (E-Klasse) T-Modell/ SW	Typ 211K, 2WD, ab/ from 986kg VA-Last/ <i>FA-load</i> , für Fzg. mit Luft- federung/ Niveaureg. an der HA/ <i>only for cars with original air suspension/ self-levelling on the RA</i>	03/03>	10,12	VA 30	VA 29265-2 VA HA Serie
29265-3	W211 K (E-Klasse) T-Modell/ SW 4-matic	Typ 211K, 4WD, für Fzg. mit Luftfederung/ Niveaureg. an der HA/ <i>only for cars with original air suspension/ self-levelling on the RA</i>	2003>	10	VA 30	VA 29265-3 VA HA Serie
29076-1	W207 (E-Klasse) Coupé	Typ 207, 2WD, bis/ up to 1020kg VA-Last/ <i>FA-load, Mit ABE*</i>	04/09>	12	20-25	VA 29076-1 VA HA 29076 HA
29076-2	W207 (E-Klasse) Coupé	Typ 207, 2WD, ab/ from 1021kg VA-Last/ <i>FA-load, Mit ABE*</i>	04/09>	12	20-25	VA 29076-2 VA HA 29076 HA
29076-1	W207 (E-Klasse) Cabrio/ Convertible	Typ 207, 2WD, bis/ up to 1020kg VA-Last/ <i>FA-load, Mit ABE*</i>	03/10>	12	20-25	VA 29076-1 VA HA 29076 HA
29076-2	W207 (E-Klasse) Cabrio/ Convertible	Typ 207, 2WD, ab/ from 1021kg VA-Last/ <i>FA-load, Mit ABE*</i>	03/10>	12	20-25	VA 29076-2 VA HA 29076 HA
29075-1	W207 (E-Klasse) Coupé incl. Cabrio/ Convertible	Typ 207, 2WD, tiefe/ low Version , bis/ up to 1175kg HA-Last/ <i>RA-Load</i>	04/09>	12	25-30	VA 29075 VA HA 29075 HA
29075-2	W207 (E-Klasse) Coupé incl. Cabrio/ Convertible	Typ 207, 2WD, tiefe/ low Version , ab/ from 1176kg HA-Last/ <i>RA-Load</i>	04/09>	12	25-30	VA 29075 VA HA 29075 HA weiß
29076-3	W212 (E-Klasse) Lim./ Sedan	Typ 212, 2WD, bis/ up to 1020kg VA-Last/ <i>FA-load, Mit ABE*</i>	03/09>	12	35	VA 29076-1 VA HA 29076 HA weiß
29076-4	W212 (E-Klasse) Lim./ Sedan	Typ 212, 2WD, ab/ from 1021kg VA-Last/ <i>FA-load, Mit ABE*</i>	03/09>	12	35	VA 29076-2 VA HA 29076 HA weiß



Weitere Informationen und aktuelle Neuheiten im Internet unter: www.h-r.com / Further information and latest news on: www.h-r.com

Technische Informationen siehe Seite 222 ff. / Technical Guidelines see page 222 ff. | VA = Front axle, HA = Rear axle | i.V. = in Vorbereitung / in development | 4WD = 4 wheel drive/4-motion/ Allrad/ Quattro/ Syncro
2WD = 2 wheel drive/ 2 Rad angetrieben | Drehstäbe = torsion bars (original part) | ●-● Triple C siehe Seite 230/ ●-● Triple C see page 230 | * = nur gültig für Deutschland/ only valid for Germany

■ Gewindefedern/ Height Adjustable Springs ■ Federn/ Sport Springs ■ Höherlegungsfedern/ Raising Springs ■ Stabilisatoren/ Anti-roll bars ■ Sport und Komfort Cup-Kits/ Sport- and Comfort Suspensions
■ Twin-Tube Edeltahlgewindefederwerke/ Twin-Tube stainless steel coil overs ■ Monotube Gewindefederwerke/ Monotube coil overs ■ TRAK+ Spurverbreiterungen/ TRAK+ Wheel Spacers

Federn / Sport Springs

Bestell-Nr. part no.	Fahrzeugtyp model/type	Ausführung model/chassis	Baujahr year	Hinweise notes	Tieferleg. ca. mm/ approx. lowering	Feder-Kennzeichnung spring marking
-------------------------	---------------------------	-----------------------------	-----------------	-------------------	--	---------------------------------------

Mercedes Benz

28950-1	W212 (E-Klasse) ■ Lim./Sedan	Typ 212, Lim./Sedan+Kombi/SW, ETS = elektronisches Tieferlegungs-System/ <i>electronic lowering System</i>	03/09>		30	ETS
29076-7	W212 (E-Klasse) ■ T-Modell/SW	Typ 212, 2WD, bis/ up to 1020kg VA-Last/FA-load, Mit ABE*	11/09>	10, 12	VA 35	VA 29076-1 VA HA Serie
29076-8	W212 (E-Klasse) ■ T-Modell/SW	Typ 212, 2WD, ab/ from 1021kg VA-Last/FA-load, Mit ABE*	11/09>	10,12	VA 35	VA 29076-2 VA HA Serie
29028-2	E63 AMG Lim./Sedan+ ■ T-Modell/SW	Typ 212, nur/ only E63 AMG	07/11>	10	VA 20	VA 29028VA HA Serie
28740-1	W212 (213) (E-Klasse) ■ Lim./Sedan - W213	Typ 212 (213) 2WD, bis/ up to 1105kg VA-Last/FA-load, nur für Fahrzeuge mit/ <i>only for cars with Agility Control</i>	2016>	12	30	VA 28740-1 VA HA 28740-1 HA
28740-2	W212 (213) (E-Klasse) ■ Lim./Sedan - W213	Typ 212 (213) 2WD, ab/ from 1106kg VA-Last/FA-load, nur für Fahrzeuge mit/ <i>only for cars with Agility Control</i>	2016>	12	30	VA 28740-2 VA HA 28740-1 HA
28740-5	W212 (213) (E-Klasse) ■ Lim./Sedan 350e	Typ 212 (213) 2WD, nur/ only 350e, incl. Agility Control, ohne elektr. Dämpferkontrolle/ <i>except for electronic damping control</i>	2016>	12	VA 45 HA 40	VA 28740-2 VA HA 28740-2 HA
28740-1	W238 (C238) (E-Klasse) ■ Coupé	Typ R1EC, 4WD, incl. Agility Control, ohne adaptive Dämpfer/ <i>except for adaptive shocks</i>	2017>	12	30	VA 28740-1 VA HA 28740-1 HA
28740-2	W238 (C238) (E-Klasse) ■ Coupé	Typ R1EC (C213), 2WD+4WD, ab/ from 1106kg VA-Last/FA-load, incl. Agility Control, ohne adaptive Dämpfer/ <i>except for adaptive shocks</i>	2017>	12	30	VA 28740-2 VA HA 28740-1 HA
28740-3	S213 (E-Klasse) ■ T-Modell/SW	Typ R1ES, 2WD, 200,250,220d,350d, bis/ up to 1105kg VA-Last/FA-load, ohne adaptive Dämpferkontrolle/ <i>except adaptive shocks</i> , incl. Agility Control	2016>	12	35	VA 28740-1 VA HA Anbauteile
28740-4	S213 (E-Klasse) ■ T-Modell/SW	Typ R1ES, 2WD, 200,250,220d,350d, ab/ from 1106kg VA-Last/FA-load, ohne adaptive Dämpferkontrolle/ <i>except adaptive shocks</i> , incl. Agility Control	2016>	12	35	VA 28740-2 VA HA Anbauteile
28740-6	A238 (E-Klasse) ■ Cabrio/Convert.	Typ R1EC (C213), 2WD+4WD, bis/ up to 1105kg VA-Last/FA-load, incl. Agility Control, ohne adaptive Dämpfer/ <i>except for adaptive shocks</i>	2016>	12	30	VA 28740-1 VA HA 28740-3 HA
28740-7	A238 (E-Klasse) ■ Cabrio/Convert.	Typ R1EC (C213), 2WD+4WD, ab/ from 1106kg VA-Last/FA-load, incl. Agility Control, ohne adaptive Dämpfer/ <i>except for adaptive shocks</i>	2016>	12	30	VA 28740-2 VA HA 28740-3 HA
29236-1	W219 CLS ■	Typ 219, CLS 280/300/350/350CGI, ohne/ without DC-airmatic, Mit ABE*	08/04>	12	35	VA 29236 VA HA 29236 HA
29236-2	W219 CLS ■	Typ 219, CLS 320CDI/350CDI, ohne/ without DC-airmatic, Mit ABE*	08/04>	12	35	VA 29236 VA weiß HA 29236 HA
29241-2	W219 CLS incl. AMG ■	Typ 219, für Fzg. mit DC-airmatic/ <i>for cars with DC-airmatic</i> , ETS = elektronisches Tieferlegungs-System/ <i>electronic lowering System</i>	08/05>		30	ETS
29076-5	W218 CLS ■	Typ 218, 250CDI, 350CDI, 350 Benzin/ petrol, Mit ABE* nur für Fzg. ohne Luftfederung/ <i>only for cars without original air suspension</i>	01/11>	12	25	VA 29076-3 VA HA 29076 HA
29076-9	W218 CLS63 AMG ■	Typ 218AMG, nur CLS63 AMG, 2WD+4WD, Mit ABE*	03/11>	10	VA 20-25	VA 29076-3 VA HA Serie
28950-1	W218 CLS ■	Typ 218, nur für Fzg. mit Luftfederung an beiden Achsen/ <i>only for cars with air suspension on both axles</i> , ETS = elektronisches Tieferlegungs-System/ <i>electronic lowering System</i>	01/11>		30	ETS
29076-9	W 218 CLS Kombi/ SW Shooting Brake i.V. CLS Facelift	Typ 218, 2WD+4WD, Kombi/ SW, 250CDI+350CDI, incl. CLS63 AMG Shooting Brake, Mit ABE*	10/12>	10	VA 20-25	VA 29076-3 VA HA Serie
29243-2	W216, CL incl. AMG ■	für Fzg. mit Luftfederung/ <i>for cars with air suspension</i> ETS = elektronisches Tieferlegungs-System/ <i>electronic lowering System</i>	06>		30	ETS
29069-1	W116 ■	280S,280SE/-SEL,350 SE/SEL,450 SE/-SEL	08/72>81	40	30	VA 29069 VA HA 29069 HA
29537-1	W126 (S-Klasse) ■	260 SE/280 SE	09/79>91	7	45	VA DB 26/1 VA HA DB 26/2 HA
29559-1	W126 (S-Klasse) ■	300 SE (L)-560 SE (L+C)	09/79>91		45	VA DB 26/1 VA HA DB 26/2 HA
29738-1	W140 (S-Klasse) ■	12-Zyl., Lim./Sedan+ Coupé, mit Niveaureg. oder ADS/ <i>with self-levelling or ADS</i>	>12/94		30	VA DB 140-12 VA HA DB 140-12 HA
29738-2	W140 (S-Klasse) ■	12-Zyl., Lim./Sedan+ Coupé, mit Niveaureg. oder ADS/ <i>with self-levelling or ADS</i>	01/95>99		30	VA DB 140-12 VA HA DB 140-12 HA ab 95
29739-1	W140 (S-Klasse) ■	6- +8-Zyl., Lim./Sedan+ Coupé, ohne Niveaureg. oder ADS/ <i>without self-levelling or ADS</i>	>12/94		30	VA DB 140-08 VA HA DB 140-08 HA
29739-2	W140 (S-Klasse) ■	6- +8-Zyl., Lim./Sedan+ Coupé, mit Niveaureg. oder ADS/ <i>with self-levelling or ADS</i>	>12/94		30	VA DB 140-08 VA HA DB 140-12 HA
29739-3	W140 (S-Klasse) ■	6- +8-Zyl., Lim./Sedan+ Coupé, ohne Niveaureg. oder ADS/ <i>without self-levelling or ADS</i>	01/95>99		30	VA DB 140-08 VA HA DB 140-08 HA ab 95



Weitere Informationen und aktuelle Neuheiten im Internet unter: www.h-r.com / Further Information and latest news on: www.h-r.com

Technische Informationen siehe Seite 222 ff. / Technical Guidelines see page 222 ff. | VA = Front axle, HA = Rear axle | i.V. = in Vorbereitung / in development | 4WD = 4 wheel drive/ 4-motion/ Allrad/ Quattro/ Syncro
2WD = 2 wheel drive/ 2 Rad angetrieben | Drehstäbe = torsion bars (original part) | ①-③ Triple C siehe Seite 230/ ①-③ Triple C see page 230 | * = nur gültig für Deutschland / only valid for Germany

■ Gewindefedern/ Height Adjustable Springs ■ Federn/ Sport Springs ■ Höherlegungsfedern/ Raising Springs ■ Stabilisatoren/ Anti-roll bars ■ Sport und Komfort Cup-Kits/ Sport- and Comfort Suspensions
■ Twin-Tube Edelstahlgewindefahrwerke/ Twin-Tube stainless steel coil overs ■ Monotube Gewindefahrwerke/ Monotube coil overs ■ TRAK* Spurverbreiterungen/ TRAK* Wheel Spacers

Federn / Sport Springs

Bestell-Nr. part no.	Fahrzeugtyp model/type	Ausführung model/chassis	Baujahr year	Hinweise notes	Tieferleg. ca. mm/ approx. lowering	Feder-Kennzeichnung spring marking
29739-4	W140 (S-Klasse)	6-+ 8-Zyl., Lim./ <i>Sedan</i> + Coupé, mit Niveaureg. oder ADS/ <i>with self-levelling or ADS</i>	01/95>99		30	VA DB 140-08 VA HA DB 140-12 HA ab 95
29242-2	W221 (S-Klasse)	für Fzg. mit Luftfederung/ <i>for cars with air suspension</i> ETS = elektronisches Tieferlegungs-System/ <i>electronic lowering System</i>	08/05>		30	ETS
29243-2	W221 (S-Klasse)	für Fzg. mit/ <i>for cars with ABC (Active Body Control)</i> ETS = elektronisches Tieferlegungs-System/ <i>electronic lowering System</i>	08/05>		30	ETS
i.V.	S-Klasse Coupé					
i.V.	S63 AMG Coupé					
29769-1	W170 SLK	SLK alle/ <i>all</i>	08/96>		30	VA 29769 VA HA 29769 HA
29218-1	W171 SLK	Typ R171 SLK 200 Kompressor, Mit ABE*	03/04>	12	30	VA 29218 VA HA 29218 HA
29218-2	W171 SLK	Typ R171 SLK 280+SLK 350+SLK 55 AMG, Mit ABE*	03/04>	12	30	VA 29218 -2VA HA 29218 HA
28913-1	W172 SLK	Typ 172, nur/ <i>only</i> SLK 200+SLK 250, Mit ABE*	03/11>	12	25	VA 28913 VA HA 28913 HA
28913-2	W172 SLK	Typ 172, nur/ <i>only</i> SLK 350, Mit ABE*	03/11>	12	25	VA 28913 VA weiß HA 28913 HA
28909-1	W172 SLK	Typ 172, tiefe/ low Sportversion	03/11>	12	VA 25 HA 35	VA 28909 VA HA 28909 HA
28913-1	W172 SLC	Typ 172, SLC 180+200, Mit ABE*	2016>	12	30-35	VA 28913 VA HA 28913 HA
28913-2	W172 SLC	Typ 172, SLC 250d+300, Mit ABE*	2016>	12	30-35	VA 28913 VA weiß HA 28913 HA
28909-1	W172 SLC	Typ 172, tiefe/ low Sportversion	2016>	12	45	VA 28909 VA HA 28909 HA
29071-1	R/C 107 (SL)/8	280 SL/SLC, 300 SL, 350 SL/SLC, 380SL/SLC, 420 SL, 450 SL/SLC, 450 SLC 5.0, 500 SL/SLC, 560 SL	71>89		VA -50 HA (+)15	VA 29071 VA HA 29071 HA
29853-1	R129 (SL)	280-500 SL, ohne Niveauregulierung oder ADS/ <i>without self-levelling or ADS</i>	89>02		30	VA DB SL 90 VA HA DB SL 90 HA
60853-1	R129	SL 280-500 SL ohne Niveaureg. oder ADS, ABE-Nr. F142 <i>without self-levelling or ADS, Mit ABE*</i>	89>02	27	30	VA DB SL 90 VA HA DB SL 90 HA
29289-1	R230 SL280,300,350	nur für Fzg. mit Federn auf beiden Achsen/ <i>only for cars with coil-springs on front and RA</i>	11/02>		30	VA 29289 VA HA 29289 HA
29243-2	R230 SL incl. AMG	für Fzg. mit/ <i>for cars with ABC (Active Body Control)</i> ETS = elektronisches Tieferlegungs-System/ <i>electronic lowering System</i>	08/05>		30	ETS
28874-1	R231 (SL)	Typ 231, 350, 400+500 SL	12/11>		30	VA 28874 VA HA 28874 HA
28873-1	R231 (SL)	nur für Fzg. mit Luftfederung an beiden Achsen/ <i>only for cars with air suspension on both axles,</i> ETS = elektronisches Tieferlegungs-System/ <i>electronic lowering System</i>	2012>		35	ETS
28919-1	SLS 63 AMG incl. Cabrio/ <i>Convertible</i>	Typ 197, incl. Cabrio/ <i>Convertible</i>	2010>	L	25	VA 28919 VA HA 28919 HA
28768-1	AMG GT+GTS	Typ 197, 2WD, incl. AMG Ride Control	2014>	L	30	VA 28768 VA HA 28768 HA
29147-2	W164 (GL) incl. AMG	Typ X164, mit Luftfederung/ <i>with air suspension</i> ETS = elektronisches Tieferlegungs-System/ <i>electronic lowering System</i>	2006>		40	ETS
i.V.	W166 (GL)		2012>			
28809-1	GLA X156	Typ 245G, 4WD, nur Benziner/ <i>only Petrol</i>	2014>		VA 35 HA 25	VA 28809 VA HA 28809 HA
28809-2	GLA X156	Typ 245G, 4WD, nur/ <i>only</i> Diesel	2014>		VA 35 HA 25	VA 28809 VA weiß HA 28809 HA
28809-4	GLA 2WD	Typ 245G, nur/ <i>only</i> 2WD	12/2013>		VA 30 HA 15	VA 28809 VA gelb HA 28809 HA gelb
28809-3	GLA 45AMG	Typ 245 G AMG, 4WD	2015>		VA 25 HA 15	VA 28809 VA 2x weiß HA 28809 HA 2x weiß
i.V.	GLB					
i.V.	GLC Coupé					



Weitere Informationen und aktuelle Neuheiten im Internet unter: www.h-r.com / Further Information and latest news on: www.h-r.com

Technische Informationen siehe Seite 222 ff. / Technical Guidelines see page 222 ff. | VA = Front axle, HA = Rear axle | i.V. = in Vorbereitung / in development | 4WD = 4 wheel drive/4-motion/Allrad/Quattro/Syncro
2WD = 2 wheel drive/2 Rad angetrieben | Drehstäbe = torsion bars (original part) | ●-● Triple C siehe Seite 230/ ●-● Triple C see page 230 | * = nur gültig für Deutschland/ only valid for Germany

■ Gewindefedern/ *Height Adjustable Springs* ■ Federn/ *Sport Springs* ■ Höherlegungsfedern/ *Raising Springs* ■ Stabilisatoren/ *Anti-roll bars* ■ Sport und Komfort Cup-Kits/ *Sport- and Comfort Suspensions*
■ Twin-Tube Edelstahlgewindefahrwerke/ *Twin-Tube stainless steel coil overs* ■ Monotube Gewindefahrwerke/ *Monotube coil overs* ■ TRAK+ Spurverbreiterungen/ *TRAK+ Wheel Spacers*

Federn / Sport Springs

Bestell-Nr. part no.	Fahrzeugtyp model/type	Ausführung model/chassis	Baujahr year	Hinweise notes	Tieferleg. ca. mm/ approx. lowering	Feder-Kennzeichnung spring marking
Mercedes Benz						
28758-1	GLC	Typ 204X, 4WD, nur Benzin / <i>only petrol</i> , ohne Offroad Technik Paket/ <i>except Offroad Technique Package</i>	2015>		VA 25 HA 40	VA 28758 VA HA 28758 HA
28758-2	GLC	Typ 204X, 4WD, nur / <i>only Diesel</i> , ohne Offroad Technik Paket/ <i>except Offroad Technique Package</i>	2015>		VA 25 HA 40	VA 28758 VA weiß HA 28758 HA
i.V.	GLC 43 AMG					
29147-5	GLE Coupé	Typ 166, 4WD, ohne Luftfederung / <i>without air suspension</i>	2015>		VA 20 HA 30	VA 29147 VA weiß HA 29147 HA weiß
28864-3	GLE Coupé	Typ 166, nur Fzg. mit Luftfederung / <i>only for cars with air suspension</i> , ETS = elektronisches Tieferlegungs-System / <i>electronic lowering system</i>	2015>		30	ETS
28864-2	GLE SUV	Typ 166, nur Fzg. mit Luftfederung / <i>only for cars with air suspension</i> , ETS = elektronisches Tieferlegungs-System / <i>electronic lowering system</i>	2015>		30	ETS
i.V.	GLE SUV					
29005-1	GLK	Typ 204X, 4Matic, nur / <i>only 320CDI/350CDI</i>	09/08>	12	30	VA 29005 VA HA 29005 HA
29005-2	GLK	Typ 204X, 4Matic, nur / <i>only 220CDI/250/250CDI/280/300/350</i>	09/08>	12	30	VA 29005 VA gelb HA 29005 HA
1-MEG 6ZL	G-Klasse (W463)	Typ 461 G300 CDI 5-Türer, Nur über Stock & Stein erhältlich / <i>Only available at: www.trekfinder.de, Höherlegung / Raising kit</i>	2010>2013		(+) 50	VA 1-MEG6ZL VA HA 1-MEG6ZL HA
94152	G-Klasse (W463)	ohne / <i>except Cabrio / Convertible, 4x4²</i> Export, ohne Gutachten / <i>except approval</i>	1990-2018		40	VA 94152 VA HA 94152 HA
i.V.	G-Klasse (W463)		2018			
29497-1	W163 (M-Klasse)	für Fzg. ab Produktionswoche 33/98, <i>cars from production week 33/98</i> geschliffene HA-Feder / <i>flat RA spring end.</i>	33/98>	10,35	40	VA Drehstäbe HA 29497 HA ab / <i>from 33/98</i>
29497-2	W163 (M-Klasse)	für Fzg. bis Produktionswoche 32/98, <i>cars up to production week 32/98</i> ungeschliffene HA-Feder / <i>not flat RA spring end.</i>	>32/98	10,35	40	VA Drehstäbe HA 29497 HA
29147-4	W164 (M-Klasse)	Typ 164	07/05>		VA 35 HA 45	VA 29147 VA HA 29147 HA
29147-2	W164 (M-Klasse)	Typ 164, mit Luftfederung / <i>with air suspension</i> ETS = elektronisches Tieferlegungs-System / <i>electronic lowering System</i>	07/05>		40	ETS
29147-1	W166 (M-Klasse)	Typ 166, 4WD, ohne / <i>without ML63AMG</i> , bis / <i>up to 1600kg HA-Last / RA-load</i> ohne Luftfederung / <i>without air suspension</i>	01/12>		40-45	VA 29147 VA HA 29147 HA
28864-1	W166 (M-Klasse)	Typ 166, nur für Fzg. mit Luftfederung an beiden Achsen / <i>only for cars with air suspension on both axles</i> , ETS = elektronisches Tieferlegungs-System / <i>electronic lowering System</i>	01/12>		35-40	ETS
i.V.	MLC					
i.V.	GLS					
29147-2	W251 (R-Klasse)	Typ W251, mit Luftfederung / <i>with air suspension</i> ETS = elektronisches Tieferlegungs-System / <i>electronic lowering System</i>	09/05>		40	ETS
29147-3	W251 (R-Klasse)	Typ W251, 2WD, mit Luftfederung an der HA / <i>with air suspension on the RA</i>	09/05>		VA 35	VA 29147 VA
28968-1	W251 (R-Klasse) 4matic	Typ W251, 4WD, nur für Fzg. mit Federn auf beiden Achsen / <i>only for cars</i> <i>with coil-springs on FA and RA</i> , ohne Luftfederung / <i>without air suspension</i>	09/05>		VA 45 HA 65	VA 28968 VA HA 28968 HA
28968-2	W251 (R-Klasse) 4matic	Typ W251, 4WD, mit Luftfederung an der HA / <i>with air suspension on the RA</i> , ohne Luftfederung / <i>without air suspension</i>	09/05>		VA 45	VA 28968 VA HA Serie
29030-2	Citan	Typ X, nur Kombi + Kastenwagen (kompakt, lang), nicht für Mixto / <i>only for SW+ Van (compact, long), not for Mixto</i>	2012>		35	VA 29030 VA HA 29030 HA weiß
29326-1	Vaneo	Typ 414 (VA: höhenverstellbar / <i>FA: height adjustable</i>)	02/02>06		40	VA 29326 VA HA 29326 HA
29756-1	Vito	Typ 638, 108/110/113/114/D + CDI, 108D-KA/113KA/114KA ab Fahrgestell-Nr. 021235 / <i>from chassis-no. 021235</i>	04/96>04		VA 45 HA 15	VA 29756 VA HA 29756 HA
29756-2	V-Klasse	Typ 638/2, 110D-KA, V 200, V 230, V 280, V 230 TD V220 incl. D + CDI	04/96>04	10	VA 45	VA 29756 VA HA Serie
28800-1	V-Klasse	Typ 639/2+639/4 (W447), 2WD, incl. Agility Control, Kurz- und Langversion / <i>short and long wheelbase, incl. Agility Control</i> nicht für Comfort-/Sportfahrwerk / <i>not for comfort/ sport suspension</i>	2014>		35	VA 28800 VA HA 28800 HA
28800-1	V-Klasse	Typ 639/2+639/4 (W447), 4WD, incl. Agility Control, Kurz- und Langversion / <i>short and long wheelbase, incl. Agility Control</i> nicht für Comfort-/Sportfahrwerk / <i>not for comfort/ sport suspension</i>	2014>		25	VA 28800 VA HA 28800 HA



Weitere Informationen und aktuelle Neuheiten im Internet unter: www.h-r.com / Further Information and latest news on: www.h-r.com

Technische Informationen siehe Seite 222 ff. / Technical Guidelines see page 222 ff. | VA = Front axle, HA = Rear axle | i.V. = in Vorbereitung / in development | 4WD = 4 wheel drive / 4-motion / Allrad / Quattro / Syncro
2WD = 2 wheel drive / 2 Rad angetrieben | Drehstäbe = torsion bars (original part) | ①-③ Triple C siehe Seite 230 / ①-③ Triple C see page 230 | * = nur gültig für Deutschland / only valid for Germany

■ Gewindefedern / Height Adjustable Springs ■ Federn / Sport Springs ■ Höherlegungsfedern / Raising Springs ■ Stabilisatoren / Anti-roll bars ■ Sport und Komfort Cup-Kits / Sport- and Comfort Suspensions
■ Twin-Tube Edelstahlgewindefahrwerke / Twin-Tube stainless steel coil overs ■ Monotube Gewindefahrwerke / Monotube coil overs ■ TRAK+ Spurverbreiterungen / TRAK+ Wheel Spacers

Federn / Sport Springs

Bestell-Nr. part no.	Fahrzeugtyp model/type	Ausführung model/chassis	Baujahr year	Hinweise notes	Tieferleg. ca. mm/ approx. lowering	Feder-Kennzeichnung spring marking
28800-1	Vito	Typ 639/5 (W447), 2WD+4WD, incl. Agility Control nur für Basisfahrwerk/ <i>only for basis suspension</i>	2014>		35	VA 28800 VA HA 28800 HA
28800-1	Vito Tourer	Typ 639/5 (W447), 4WD, incl. Agility Control nur für Basisfahrwerk/ <i>only for basis suspension</i>	2014>		35	VA 28800 VA HA 28800 HA
29226-1	Viano/Vito	Typ 639, 639/4 ohne Niveaureg./ <i>except self-levelling</i> , 2WD	10/03>		40	VA 29226 VA HA 29226 HA
29226-2	Viano/Vito	Typ 639, 639/4, 2WD, für Fzg. mit Luftfederung/Niveaureg. an der HA/ <i>also for cars with air suspension/ self-levelling on the RA</i>	10/03>	10	VA 40	VA 29226 VA HA Serie
29226-3	Viano/Vito 2011	Typ 639, 639/2, 639/4, 639/5, 2WD+4WD, ohne Niveauregulierung/ <i>without self-levelling</i>	09/10>		30-40	VA 29226-3 VA HA 29226 HA
29226-4	Viano/Vito 2011	Typ 639, 639/2, 639/4, 639/5, 2WD+4WD, mit Luftfederung/ Niveauregulierung an der HA/ <i>with air suspension/ self-levelling on RA</i>	09/10>	10	VA 30-40	VA 29226-3 VA HA Serie
28846-1	Viano	Typ 639/2, 2WD, Höherlegung/Raising Kit	2011>		(+) 30	VA 28846 VA HA 28846 HA
i.V.	X-Klasse					

Mini

29343-1	Mini, Mini One	Typ R50 (R52/R53), alle/ <i>all</i> , ohne/ <i>without</i> "John Cooper Works GP"	01>02/02	12	30	VA 29343 VA HA 29343 HA
29343-2	Mini, Mini One+Diesel+ Cooper+Cooper S	Typ R50 (R52/R53), alle/ <i>all</i> , ohne/ <i>without</i> "John Cooper Works GP"	03/02>	12	30	VA 29343 VA 03/2002 HA 29343 HA
29343-2	Mini Cabrio/ <i>Convertible</i>	Typ R50 (R52), alle/ <i>all</i> , ohne/ <i>without</i> "John Cooper Works GP"	04>08	12	30	VA 29343 VA 03/2002 HA 29343 HA
29192-1	Mini alle/ <i>all</i>	Typ R50 (R52/R53), Sportabstimmung/ <i>sport version</i> ohne/ <i>without</i> "John Cooper Works GP"	03/02>	12	35	VA 29192 VA HA 29192 HA
29090-1	Mini Cooper+Cooper S	Typ Mini-N (facelift), R56/R57, incl. Typ UKL-L/UKL-C, Mit ABE* Mini/-One/-Cooper/-Cooper D/-Cooper S/Coupé incl. JCW	10/06>	12	30	VA 29090 VA HA 29090 HA
29090-1	Mini Cabrio/ <i>Convertible</i>	Typ Mini-N (facelift), R56/R57, incl. Typ UKL-L/UKL-C, Mit ABE* Mini/-One/-Cooper/-Cooper D/-Cooper S incl. JCW	09>15	12	30	VA 29090 VA HA 29090 HA
28813-1	Mini 3-türer/ <i>3-door</i>	Typ UKL-L/FML2 (F56), alle/ <i>all</i> Mini, Mini One, Mini Cooper, incl. S, Incl. SD, incl. JCW (John Cooper Works), Mit ABE*	2014>	12	30	VA 28813 VA HA 28813 HA
28813-2	Mini 5-türer/ <i>5-door</i>	Typ UKL-L/FML4 (F55), alle/ <i>all</i> , Mit ABE*	2015>		30	VA 28813 VA weiß HA 28813 HA weiß
29090-2	Mini Clubman	Typ Mini-N, (R55) incl. Typ UKL-K, incl. JCW, Mit ABE*	10/07>	12	35	VA 29090 VA HA 29090 HA weiß
28790-2	Mini Clubman	Typ UKL-L/FMK (F54), 2WD, bis/ <i>up to</i> 1060kg VA-Last/ <i>FA-load</i> , incl. Sport- & adaptives Fahrwerk/ <i>incl. Sport- and adaptive suspension</i> , Mit ABE*	2015>		VA 30 HA 25	VA 28790 VA gelb HA 28790 HA
28790-1	Mini Clubman	Typ UKL-L/FMK (F54), 2WD, ab/ <i>from</i> 1061kg VA-Last/ <i>FA-load</i> , incl. Sport- & adaptives Fahrwerk/ <i>incl. Sport- and adaptive suspension</i> , Mit ABE*	2015>		VA 30 HA 25	VA 28790 VA HA 28790 HA
28790-5	Mini Clubman (F54) John Cooper Works All4	Typ FMK, 4WD, nur/ <i>only</i> John Cooper Works All4, incl. Sport- & adaptives Fahrwerk/ <i>incl. Sport- and adaptive suspension</i> , Mit ABE*	12/2016>		VA 30 HA 25	VA 28790 VA 2x weiß HA 28790 HA 2x weiß
28923-1	Mini Countryman	Typ UKL/X, (R60) 2WD+4WD, Mit ABE*	11/10>	12	35	VA 28923 VA HA 28923 HA
28790-1	Mini Countryman (F60) Cooper S/D/SD	Typ FMX, All4/4WD, incl. Sportfahrwerk, incl. adaptivem Fahrwerk/ <i>incl. sport suspension, incl. adaptive suspension</i> , Mit ABE*	2017>		30	VA 28790 VA HA 28790 HA
29090-1	Mini Coupé	Typ UKL-C (R58), Mit ABE*	08/11>15	12	25-30	VA 29090VA HA 29090 HA
29090-1	Mini Roadster	Typ Mini-N (R59), UKL-C, Mit ABE*	2012>	12	25-30	VA 29090VA HA 29090 HA
28923-1	Mini Paceman	Typ UKL-C/X (R61), 2WD+4WD	2013>	12	35	VA 28923 VA HA 28923 HA
28813-2	Mini Cabrio/ <i>Convertible</i>	Typ UKL-L/FMCA (F57), alle/ <i>all</i>	2016>		30	VA 28813 VA weiß HA 28813 HA weiß
28813-2	Mini JCW Cabrio/ <i>Convertible</i>	Typ UKL-L/FMCA (F57), John Cooper Works Cabrio/ <i>Convertible</i>	2016>		20	VA 28813 VA weiß HA 28813 HA weiß



Weitere Informationen und aktuelle Neuheiten im Internet unter: www.h-r.com / Further Information and latest news on: www.h-r.com

Technische Informationen siehe Seite 222 ff. / Technical Guidelines see page 222 ff. | VA = Front axle, HA = Rear axle | i.V. = in Vorbereitung / in development | 4WD = 4 wheel drive/4-motion/Allrad/Quattro/Syncro
2WD = 2 wheel drive/2 Rad angetrieben | Drehstäbe = torsion bars (original part) | ●-● Triple C siehe Seite 230/ ●-● Triple C see page 230 | * = nur gültig für Deutschland/ only valid for Germany

■ Gewindefedern/ *Height Adjustable Springs* ■ Federn/ *Sport Springs* ■ Höherlegungsfedern/ *Raising Springs* ■ Stabilisatoren/ *Anti-roll bars* ■ Sport und Komfort Cup-Kits/ *Sport- and Comfort Suspensions*
■ Twin-Tube Edelstahlgewindefahrwerke/ *Twin-Tube stainless steel coil overs* ■ Monotube Gewindefahrwerke/ *Monotube coil overs* ■ TRAK+ Spurverbreiterungen/ *TRAK+ Wheel Spacers*

Federn / Sport Springs

Bestell-Nr. part no.	Fahrzeugtyp model/type	Ausführung model/chassis	Baujahr year	Hinweise notes	Tieferleg. ca. mm/ approx. lowering	Feder-Kennzeichnung spring marking
Mitsubishi						
29035-4	ASX	Typ GA0 (Outlander Sport/RVR), 4WD	11/12>		35	VA 29035 VA weiß HA 29035 HA weiß
28805-1	ASX	Typ GA0, 4WD, (Outlander Sport/RVR), Höherlegung/Raising Kit	2012>		(+) 30	VA 28805 VA HA 28805 HA
29763-1	Carisma	Typ DA0 bis/ up to 103 kW, 1.8l, 1.9l	07/95>	⑤	35	VA 29763-1 VA HA 29763 HA
29763-2	Carisma	Typ DA0 bis/ up to 103 kW, 1.6l	07/95>	⑤	35	VA 29763-2 VA HA 29763 HA
29415-1	Carisma	(Modell 2000) Typ: DA0 (für Fzg. ab Fzg.ident-Nr. Buch- stabe Y an 10. Stelle (from chassis-nr. Y on 10th position))	06/99>	⑤	35	VA 29415 VA HA 29415 HA
29710-1	Colt/Lancer	Typ C 50/C60, 2WD, bis/ up to 100 kW	08/88>92	⑤	35	VA 29710 VA HA 29710 HA
29850-1	Colt/Lancer	Typ CA-0, 2WD, (nur/ only 1.8l GTI)	92>01/96	⑤	35	VA 29850 VA HA 29850 HA
29883-1	Colt/Lancer	Typ CA-0, 2WD, (außer/ except 1.8l GTI)	92>01/96	⑤	30	VA 29883 VA HA 29883 HA
29508-1	Colt/Lancer	Typ CJ-0, 2WD, (Mirage)	02/96>04	⑤	30	VA 29508 VA HA 29508 HA
29213-2	Colt+CZ3	Typ Z30, 2WD, 1.1l+1.3l+1.5l (Colt Plus)	04/04>		35	VA 29213 VA HA 29213 HA weiß
29213-3	Colt Turbo+Diesel Colt CZC Cabrio/Convert.	Typ Z30, Z3B, 2WD, 1.5l Turbo+1.5l Diesel	10/04> 05/06>		35	VA 29213-2 VA HA 29213 HA weiß
28975-1	Colt Ralliart	Typ Z30, 1.5l Turbo	04/09>		35	VA 28975 VA HA 28975 HA
29874-1	Eclipse	Typ D20+D22A, 2WD	01/92>95	40	45	VA 29874 VA HA 29874 HA
29781-1	Eclipse	Typ D30, 2WD	11/95>		35	VA 29781 VA HA 29781 HA
i.V.	Eclipse Cross					
29297-1	EVO VII+EVO VIII+ EVO IX	Typ CT9A, CTO	01/02>		VA 35 HA 15	VA 29297 VA HA 29297 HA
29297-2	EVO VIII+EVO IX	nur/ only MR+Ralliart Version (Export), ohne Gutachten/ without approval	02>		VA 35 HA 20	VA 29297 VA HA 29297 HA gelb
29009-1	Evo X	Typ CZ0	06/08>15		30	VA 29009 VA HA 29009 HA
29731-1	Galant	Typ E30, 2WD	08/88>02/93	⑤	40	VA 29731 VA HA 29731 HA
29337-1	Galant	Typ E50, 2WD, (Ultima)	03/93>02/97		30	VA 29337 VA HA 29337 HA
29519-1	Galant	Typ EA0, 2WD, bis/ up to 120 kW	03/97>		30	VA 29519 VA HA 29519 HA
29507-1	Galant Kombi/SW	Typ EA0, (Legnum), 2WD, bis/ up to 120 kW für Fzg. mit Niveaureg./ for cars with self-levelling, zylindrische HA-Feder/ cylindrical RA-spring	03/97>01		VA 35 HA 15	VA 29507 VA HA 29507 HA
29507-2	Galant Kombi/SW	Typ EA0, (Legnum), 2WD, bis/ up to 120 kW für Fzg. ohne Niveaureg. for cars except self-levelling, konische HA-Feder/ conical RA-spring	2001>		VA 45 HA 30	VA 29507 VA HA 29507 HA weiß
29132-1	Grandis 2WD	Typ NAOW (Space Wagon)	05/04>		35	VA 29132 VA HA 29132 HA
28911-1	i-Miev	Typ HA0+HAV	2010>		30-35	VA 28911 VA HA 28911 HA
94045	Lancer Cedia	Export, ohne Gutachten/ without approval	2000>		35	94045 F+R
29193-1	Lancer Lim./Sedan	Typ CS0, 2WD	09/03>		35	VA 29193 VA HA 29193 HA
29193-2	Lancer Kombi/SW	Typ CS0, 2WD	09/03>		35	VA 29193 VA HA 29193 HA weiß
29035-1	Lancer Lim./Sedan incl. Sportback	Typ CY0, nur/ only Benziner/ petrol engine	09/07>		35	VA 29035 VA HA 29035 HA
29035-2	Lancer Lim./Sedan incl. Sportback	Typ CY0, nur/ only Diesel (Fortis)	09/07>		35	VA 29035 VA weiß HA 29035 HA
28831-1	Mirage	Typ A00	2012>		30	VA 28831 VA HA 28831 HA



Weitere Informationen und aktuelle Neuheiten im Internet unter: www.h-r.com / Further Information and latest news on: www.h-r.com

Technische Informationen siehe Seite 222 ff. / Technical Guidelines see page 222 ff. | VA = Front axle, HA = Rear axle | i.V. = in Vorbereitung / in development | 4WD = 4 wheel drive / 4-motion / Allrad / Quattro / Syncro
2WD = 2 wheel drive / 2 Rad angetrieben | Drehstäbe = torsion bars (original part) | ①-② Triple C siehe Seite 230 / ①-② Triple C see page 230 | * = nur gültig für Deutschland / only valid for Germany

■ Gewindefedern / Height Adjustable Springs ■ Federn / Sport Springs ■ Höherlegungsfedern / Raising Springs ■ Stabilisatoren / Anti-roll bars ■ Sport und Komfort Cup-Kits / Sport- and Comfort Suspensions
■ Twin-Tube Edelstahlgewindefahrwerke / Twin-Tube stainless steel coil overs ■ Monotube Gewindefahrwerke / Monotube coil overs ■ TRAK+ Spurverbreiterungen / TRAK+ Wheel Spacers

Federn / Sport Springs

Bestell-Nr. part no.	Fahrzeugtyp model/type	Ausführung model/chassis	Baujahr year	Hinweise notes	Tieferleg. ca. mm/ approx. lowering	Feder-Kennzeichnung spring marking
29245-1	Outlander	Typ CU0W (Airtrek)	2003>		40	VA 29245 VA HA 29245 VA
29081-1	Outlander	Typ CW0+ CWB (Facelift), nur / only 4WD	01/07>		40	VA 29081 VA HA 29081 HA
28825-1	Outlander	Typ CW0, 4WD, Facelift	2012>		VA 30 HA 45	VA 28825 VA HA 28825 HA
i.V.	Outlander					
29396-1	Pajero	Typ L040+V20, 4-türer/ door, langer Radstand/ long version	12/90>	10,35	30	VA Drehstäbe HA 29396 HA
29344-1	Pajero Pinin	Typ H60W	10/99>		30	VA 29344 VA HA 29344 HA
29026-1	Pajero	Typ V80	02/07>		VA 40 HA 50	VA 29026 VA HA 29026 HA
29027-1	Pajero	Typ V80, Höherlegung/ Raising Kit	02/07>		VA (+) 30 HA (+) 15	VA 29027 VA HA 29027 HA
29397-1	Pajero Sport	Typ K90	11/98>	10,35	30	VA Drehstäbe HA 29397 HA
94093-1	Pajero Sport	Export	2008>			94093 F+R
94092-1	Pajero Sport	Export, tiefe/ low Version	2008>			94092 F+R
29301-1	Space Star	Typ DGO (VA-Feder Außendurchmesser 174mm/ only for cars with outer spring diameter front 174mm)	98>		VA 35 HA 15	VA 29301 VA HA 29301 HA
28831-1	Space Star	Typ A00 (Mirage)	2012>		30	VA 28831 VA HA 28831 HA
29387-1	Space Wagon	Typ N50, 2WD	10/98>		30	VA 29387 VA HA 29387 HA

Nissan/Infiniti

29838-1	100 NX	Typ B13 1.6l, 2.0l	91>97		35	VA 29838 VA HA 29838 HA
29718-1	200 SX	Typ S13 (Silvia)	89>94		40	VA 29718 VA HA 29718 HA
29982-1	200 SX	Typ S14 (Silvia)	09/94>01		30	VA 29982 VA HA 29982 HA
94100	300ZX	Typ Z32 Export (nur Prüfbericht/ KEIN Teilegutachten/ no approval) (Fairlady)	89>03		30-40	VA 300 ZX VA HA 300 ZX HA
29233-1	350Z Coupé+ Roadster	Typ Z33, Z33N (Fairlady)	2003>10		30	VA 29233 VA HA 29233 HA
28964-1	370Z Coupé+ Roadster	Typ Z34	2009>		30	VA 28964 VA HA 28964 HA
29735-1	Almera	Typ N 15, (Pulsar/Sentra) bis / up to 105 kW, Innen HA-Federdurchmesser von 76 mm unten / inner RA spring diameter of 76 mm bottom	09/95>00	④	30	VA 29735 VA HA 29735 HA
29499-1	Almera	Typ N15, (Pulsar/Sentra) bis / up to 105 kW, für FZ mit Scheibenbremsen an der HA/ for cars with disc-brakes on RA, Innen HA-Federdurchmesser von 68 mm unten / inner RA spring diameter of 68 mm bottom	09/95>00	④	30	VA 29499 VA HA 29499 HA
29403-1	Almera	Typ N16, (Pulsar/Sentra) alle / all Benzin/ petrol+ 1.5l Diesel bis / up to 925kg VA-Last/ FA-load	2000>07	④	35	VA 29403 VA HA 29403 HA
29403-2	Almera 2.2 Diesel	Typ N16, (Pulsar/Sentra) 2.2l Diesel (82+100 kW) ab / from 926kg VA-Last/ FA-load	2000>07		35	VA 29403 VA weiß HA 29403 HA
29381-1	Almera Tino	Typ V10	2000>07		35	VA 29381 VA HA 29381 HA
29695-1	Bluebird	Typ U 11+T 12+T 72	84>90	④,⑤	40	VA Blue. K/1 VA HA Blue. K/2 HA
29692-1	Bluebird Kombi/ SW	Typ WU 11	84>90		40	VA Blue. K/1 VA HA Blue. K/2 HA
29620-1	Cherry/Sunny	(Datsun) N 12, B 11	01/82>86	⑤	30	VA 29620 VA HA 29620 HA
29031-1	Cube	Typ Z12	2009>		35	VA 29031 VA HA 29031 HA



Weitere Informationen und aktuelle Neuheiten im Internet unter: www.h-r.com / Further Information and latest news on: www.h-r.com

Technische Informationen siehe Seite 222 ff. / Technical Guidelines see page 222 ff. | VA = Front axle, HA = Rear axle | i.V. = in Vorbereitung / in development | 4WD = 4 wheel drive/4-motion/Allrad/Quattro/Syncro
2WD = 2 wheel drive/2 Rad angetrieben | Drehstäbe = torsion bars (original part) | ④-⑤ Triple C siehe Seite 230/ ④-⑤ Triple C see page 230 | * = nur gültig für Deutschland/ only valid for Germany

■ Gewindefedern/ Height Adjustable Springs ■ Federn/ Sport Springs ■ Höherlegungsfedern/ Raising Springs ■ Stabilisatoren/ Anti-roll bars ■ Sport und Komfort Cup-Kits/ Sport- and Comfort Suspensions
■ Twin-Tube Edelstahlgewindefahrwerke/ Twin-Tube stainless steel coil overs ■ Monotube Gewindefahrwerke/ Monotube coil overs ■ TRAK+ Spurverbreiterungen/ TRAK+ Wheel Spacers

Federn / Sport Springs

Bestell-Nr. part no.	Fahrzeugtyp model/type	Ausführung model/chassis	Baujahr year	Hinweise notes	Tieferleg. ca. mm/ approx. lowering	Feder-Kennzeichnung spring marking
28989-1	GT-R	Typ R35	2008>	L	30	VA 28989 VA HA 28989 HA
i.V.	GT-R					
28958-1	Infiniti G37 Lim./Sedan+ Coupé + Cabrio/ Convert.	Typ V36, 2WD, In Europa exklusiv nur über spezielle Vertriebspartner erhältlich/ In Europe only available at special dealers	2008>2015	32	VA 30-35 HA 25-30	VA 28958 VA HA 28958 HA
28939-1	Infiniti M37 Lim./Sedan	Typ Y51, In Europa exklusiv nur über spezielle Vertriebspartner erhältlich/ In Europe only available at special dealers	03/10>		25	VA 28939 VA HA 28939 HA
28939-2	Infiniti M30d Lim./Sedan	Typ Y51, In Europa exklusiv nur über spezielle Vertriebspartner erhältlich/ In Europe only available at special dealers	2010>		25	VA 28939 VA weiß HA 28939 HA
29171-1	Infiniti FX35+FX45	Typ S50, FX 35, FX 45, 4WD, In Europa exklusiv nur über spezielle Vertriebspartner erhältlich/ In Europe only available at special dealers	2003>09	32	40	VA 29171 VA HA 29171 HA
28961-1	Infiniti FX37+FX50+EX37	Typ S51, J50, 4WD, In Europa exklusiv nur über spezielle Vertriebspartner erhältlich/ In Europe only available at special dealers	2008>	32	25	VA 28961 VA HA 28961 HA
28961-2	Infiniti EX30d+FX30d	Typ J50, S51, In Europa exklusiv nur über spezielle Vertriebspartner erhältlich/ In Europe only available at special dealers	2008>	32	25	VA 28961 VA weiß HA 28961 HA
28752-1	Infiniti Q30	Typ H15, 2WD, nicht für originales Sportfahrwerk/ not for OE-sport-suspension in Europa nur über spezielle Vertriebspartner erhältlich/ In Europe only available at special dealers	2016>		VA 35 HA 20	VA 28752 VA HA 28752 HA
28752-2	Infiniti Q30	Typ H15, 4WD, nicht für originales Sportfahrwerk/ not for OE-sport-suspension in Europa nur über spezielle Vertriebspartner erhältlich/ In Europe only available at special dealers	2016>		30	VA 28752-2 VA HA 28752 HA
28939-1	Infiniti Q50 Lim./Sedan incl. Q50S Lim./Sedan	Typ V37, 2WD+4WD, Benzin/ Petrol, Diesel, Hybrid, In Europa exklusiv nur über spezielle Vertriebspartner erhältlich/ In Europe only available at special dealers	2013>	76	20-30	VA 28939 VA HA 28939 HA
28958-1	Infiniti Q60 Coupé + Cabrio/ Convertible	Typ V36, 2WD, In Europa exklusiv nur über spezielle Vertriebspartner erhältlich/ In Europe only available at special dealers	2013>	32	VA 30-35 HA 25-30	VA 28958 VA HA 28958 HA
28939-3	Infiniti Q60S	Typ V37, 2WD, nur für Fzg. mit adaptiven Dämpfern/ only for cars with adaptive shocks In Europa exklusiv nur über spezielle Vertriebspartner erhältlich/ In Europe only available at special dealers	2016>		VA 35 HA 25	VA 28939 VA HA 28939 HA weiß
28939-1	Infiniti Q70 Lim./Sedan	Typ Y51, 2WD, 3.7l Benzin/ Petrol+2.2l Diesel, In Europa exklusiv nur über spezielle Vertriebspartner erhältlich/ in Europe only available at special dealers.	2014>	12	25-30	VA 28939 VA HA 28939 HA
28939-2	Infiniti Q70 Lim./Sedan	Typ Y51, 2WD, nur/ only 3.0l Diesel, In Europa exklusiv nur über spezielle Vertriebspartner erhältlich/ In Europe only available at special dealers	2014>	12	25	VA 28939 VA weiß HA 28939 HA
28961-1	Infiniti QX50+QX70	Typ J50+S51, ohne/ except 3.0l Diesel, In Europa nur über spezielle Vertriebspartner erhältlich/ In Europe only available at special dealers	2013>	12	25	VA 28961 VA HA 28961 HA
28961-2	Infiniti QX50+QX70	Typ J50+S51, nur/ only 3.0l Diesel, In Europa nur über spezielle Vertriebspartner erhältlich/ In Europe only available at special dealers	2013>	32	25	VA 28961 VA weiß HA 28961 HA
i.V.	Infiniti QX60					
28930-1	Juke incl. Nismo	Typ F15, 2WD	10/10>	12	30	VA 28930 VA HA 28930 HA
28930-2	Juke incl. Nismo	Typ F15, 4WD	10/10>	12	30	VA 28930 VA weiß HA 28930 HA weiß
29486-1	Kubistar	Typ F1	03>09	10,35,6	30	VA 29486 VA HA Drehstäbe
28685-1	Leaf	Typ ZE0/ZE1, 24/30/40 kWh (Electro)	2010>	76	30	VA 28685-1 VA HA 28685-1 HA
29720-1	Maxima	Typ J 30 (Cefiro)	89>95		40	VA 29720 VA HA 29720 HA
29587-1	Maxima QX	Typ A 32 (bis/ up to 142 kW) (Cefiro/ I 30)	95>08/00	6	35	VA 29587 VA HA 29587 HA
29401-1	Maxima QX	Typ A33 (Cefiro/WA 32 Cefiro Wagon/ I 35)	2000>04		30	VA 29401 VA HA 29401 HA
29698-1	Micra (March)	Typ K10	85>92	5	35	VA 29698 VA HA 29698 HA
29898-1	Micra (March)	Typ K11	12/92>03	5	30	VA 29898 VA HA 29898 HA
29287-1	Micra (March) incl. C+C, Cabrio/ Convertible	Typ K12, 2WD, incl. Cabrio/ Convertible (incl. 160SR)	01/03>10		35	VA 29287 VA HA 29287 HA



Weitere Informationen und aktuelle Neuheiten im Internet unter: www.h-r.com / Further Information and latest news on: www.h-r.com

Technische Informationen siehe Seite 222 ff. / Technical Guidelines see page 222 ff. | VA = Front axle, HA = Rear axle | i.V. = in Vorbereitung/ in development | 4WD = 4 wheel drive/ 4-motion/ Allrad/ Quattro/ Syncro 2WD = 2 wheel drive/ 2 Rad angetrieben | Drehstäbe = torsion bars (original part) | 1-6 Triple C siehe Seite 230/ 1-6 Triple C see page 230 | * = nur gültig für Deutschland/ only valid for Germany

■ Gewindefedern/ Height Adjustable Springs ■ Federn/ Sport Springs ■ Höherlegungsfedern/ Raising Springs ■ Stabilisatoren/ Anti-roll bars ■ Sport und Komfort Cup-Kits/ Sport- and Comfort Suspensions ■ Twin-Tube Edelstahlgewindefahrwerke/ Twin-Tube stainless steel coil overs ■ Monotube Gewindefahrwerke/ Monotube coil overs ■ TRAK+ Spurverbreiterungen/ TRAK+ Wheel Spacers

Federn / Sport Springs

Bestell-Nr. part no.	Fahrzeugtyp model/type	Ausführung model/chassis	Baujahr year	Hinweise notes	Tieferleg. ca. mm/ approx. lowering	Feder-Kennzeichnung spring marking
28921-1	Micra	Typ K13	2010>	12	VA 35 HA 20	VA 28921 VA HA 28921 HA
28921-2	Micra	Typ K14	2017>		35	VA 28921 VA weiß HA 28921 HA
29159-1	Murano	Typ Z50, V6, 3.5L	2004>		50	VA 29159 VA HA 29159 HA
29104-2	Navara	Typ D40, (Frontier), Export, ohne Gutachten/ <i>without approval</i>	05>	10	60	VA 29104 VA HA Serie
29140-3	Note	Typ E11, 2WD (Tone), Mit ABE*	02/06>		45	VA 29140-3 VA HA 29140 HA
28819-1	Note	Typ E12, 2WD, nur Benzin/ <i>only Petrol</i>	2013>		30	VA 28819 VA HA 28819 HA
28819-2	Note	Typ E12, 2WD, nur/ <i>only Diesel</i>	2013>		30	VA 28819 VA weiß HA 28819 HA
29760-1	Pathfinder	Typ R50	96>05		35	VA 29760 VA HA 29760 HA
1-NIPA R51	Pathfinder	Typ R51, Nur über Stock & Stein erhältlich/ <i>Only available at: www.trekfinder.de, Höherlegung/ Raising kit</i>	2005>2013		(+) 30	VA 1-NIPAR51 VA HA 1-NIPAR51 HA
29104-1	Pathfinder	Typ R51	03/05>		60	VA 29104 VA HA 29104 HA
i.V. 28965-1	Pathfinder Pixo	Typ R52 Typ HF	2013> 01/09>		35	VA 28965 VA HA 28965 HA
29334-2	Primastar	Typ F4, J4, 4	08/01>		35	VA 29334-2 VA HA 29334 HA gelb
29334-3	Primastar	Typ F4, J4, 4, E4, 2WD, Facelift 2015, langer und kurzer Radstand/ <i>long and short wheelbase</i>	2014>		VA 40 HA 30	VA 29334-2 VA HA 29334 HA gelb
29334-4	Primastar	Typ F4, J4, 4, E4, 2WD, Facelift 2015, nur langer Radstand (3498mm)/ <i>only long wheelbase (3498mm)</i>	2014>		VA 40	VA 29334-2 VA HA: Serie
29823-1	Primera	Typ P 10 1.6l (G20)	90>96	④	30	VA 29823 VA HA 29823 HA
29814-1	Primera	Typ P 10 2.0l, ohne/ <i>except Diesel</i> (G20)	90>96	④	35	VA 29814 VA HA 29814 HA
29837-1	Primera Kombi/ SW	Typ W 10, ohne/ <i>except Diesel</i>	90>98	④	35	VA 29837 VA HA 29837 HA
29778-1	Primera Lim./ Sedan	Typ P 11, nur/ <i>only Benzin/ petrol</i> (G20)	09/96>02/02		35	VA 29778 VA HA 29778 HA
29778-2	Primera Lim./ Sedan	Typ P 11, nur/ <i>only Diesel</i> (G20)	09/96>02/02		35	VA 29778 VA weiß HA 29778 HA
29778-3	Primera Kombi/ SW Traveller	Typ P 11, nur/ <i>only Benzin/ petrol</i>	98>02/02		35	VA 29778 VA HA 29778 HA weiß
29778-4	Primera Kombi/ SW Traveller	Typ P 11, nur/ <i>only Diesel</i>	98>02/02		35	VA 29778 VA weiß HA 29778 HA weiß
29320-1	Primera Lim./ Sedan Benzin/ petrol	Typ P12, 2WD, 1.6l+1.8l+2.0l	02/02>08		40	VA 29320 VA gelb HA 29320 HA
29320-2	Primera Lim./ Sedan Diesel	Typ P12, 2WD, 1.9l, 2.0l+2.2l Diesel	02/02>08		40	VA 29320 VA weiß HA 29320 HA
29320-3	Primera Kombi/ SW Benzin/ petrol	Typ P12, 2WD, 1.6+1.8+2.0l	02/02>08		40	VA 29320 VA gelb HA 29320 HA weiß
29320-4	Primera Kombi/ SW Diesel	Typ P12, 2WD, 1.9, 2.0+2.2l Diesel	02/02>08		40	VA 29320 VA weiß HA 29320 HA weiß
28791-1	Pulsar	Typ C13, (Sylphy 3rd generation, type B17, 2WD)	2014>		30	VA 28791 VA HA 28791 HA
29080-1	Qashqai	Typ J10, 2WD (Dualis) bis/ <i>up to</i> 1000kg HA-Last/ <i>RA-load</i>	02/07>		VA 30 HA 45	VA 29080 VA HA 29080 HA
29080-4	Qashqai	Typ J10, 2WD (Dualis) ab/ <i>from</i> 1001kg HA-Last/ <i>RA-load</i>	02/07>		VA 30 HA 45	VA 29080 VA HA 29080 HA weiß
29080-2	Qashqai	Typ J10, 4WD (Dualis)	02/07>		VA 30 HA 45	VA 29080 VA weiß HA 29080 HA weiß
28863-1	Qashqai	Typ J10, 4WD (Dualis), Höherlegung/ Raising Kit	02/07>		(+) 30	VA 28863 VA HA 28863 HA
29080-3	Qashqai+2	Typ J10, 2WD+4WD (Dualis)	2008>		VA 30 HA 45	VA 29080 VA weiß HA 29080 HA 2x weiß



Weitere Informationen und aktuelle Neuheiten im Internet unter: www.h-r.com / Further Information and latest news on: www.h-r.com

Technische Informationen siehe Seite 222 ff. / Technical Guidelines see page 222 ff. | VA = Front axle, HA = Rear axle | i.V. = in Vorbereitung / in development | 4WD = 4 wheel drive/4-motion/Allrad/Quattro/Syncro
2WD = 2 wheel drive/2 Rad angetrieben | Drehstäbe = torsion bars (original part) | ④ Triple C siehe Seite 230/ ④ Triple C see page 230 | * = nur gültig für Deutschland/ only valid for Germany

■ Gewindefedern/Height Adjustable Springs ■ Federn/Sport Springs ■ Höherlegungsfedern/Raising Springs ■ Stabilisatoren/Anti-roll bars ■ Sport und Komfort Cup-Kits/Sport- and Comfort Suspensions
■ Twin-Tube Edeltahlgewindefahrwerke/Twin-Tube stainless steel coil overs ■ Monotube Gewindefahrwerke/Monotube coil overs ■ TRAK+ Spurverbreiterungen/TRAK+ Wheel Spacers

Federn / Sport Springs

Bestell-Nr. part no.	Fahrzeugtyp model/type	Ausführung model/chassis	Baujahr year	Hinweise notes	Tieferleg. ca. mm/ approx. lowering	Feder-Kennzeichnung spring marking
28814-1	Qashqai	Typ J11, 2WD, bis/ up to 1070kg VA-Last/ FA-load ohne/ except 1.6 DIG-T	2014>		35	VA 28814 VA HA 28814 HA
28814-2	Qashqai	Typ J11, 2WD (Rogue Sport), ab/ from 1071kg VA-Last/ FA-load ohne/ except 1.6 DIG-T	2014>		35	VA 28814 VA weiß HA 28814 HA
28814-3	Qashqai	Typ J11, 2WD, nur/ only 1.6 DIG-T mit Multilink-HA/ wth multilink-RA Export, ohne Gutachten/ without approval	2014>		35	VA 28814 VA HA 28814 HA weiß
28814-3	Qashqai	Typ J11, 4WD, bis/ up to 1070kg VA-Last/ FA-load	2014>		35	VA 28814 VA HA 28814 HA weiß
28814-4	Qashqai	Typ J11, 4WD (Rogue Sport), ab/ from 1071kg VA-Last/ FA-load	2014>		35	VA 28814 VA weiß HA 28814 HA weiß
53039	Sentra	Typ B16 Export, ohne Gutachten/ without approval	2007>		35-40	53039 F+R
28791-1	Sentra	Typ B17	2013>		35	28791 VA+HA
29702-1	Sunny	Typ B 12, N 13 (Pulsar/Sentra/Sabre)	06/86>91	⊕	40	VA 29702 VA HA 29702 HA
29697-1	Sunny Kombi/ SW	Typ B12 (Pulsar/Sentra)	06/86>91	⊕	40	VA 29702 VA weiß HA 29702 HA weiß
29833-1	Sunny	Typ N 14, 2WD, 1.4l, 1.6l, 2.0l, Diesel (Pulsar/Sentra)	91>95	⊕	40	VA 29833 VA HA 29833 HA
28791-1	Sylphy	Typ B17 (Sentra), Export, ohne Gutachten/ without approval	2012>		30	28791 VA+HA
94079	Teana	Typ J 31 (Cefiro/Maxima) Asia/Pacific version Export, ohne Gutachten/ without approval	2003>		35	VA 94079 F HA 94079 R
53070	Teana	Typ J 32 (Altima L32), Export, ohne Gutachten/ without approval	2008>		35	53070 F+R
94128	Teana	Typ L 33 (3. Generation), Export, ohne Gutachten/ without approval	2013>		40	94128 F+R
29398-1	Terrano I+II	Typ R20+WD21	10/88>07	10,35	50	VA Drehstäbe HA 29398 HA
29031-1	Tiida	Typ C11 (Versa/Latio)	2007>		35	VA 29031 VA HA 29031 HA
28791-1	Tiida	Typ C12, Export, ohne Gutachten/ without approval	2012>		30	28791 VA+HA
29186-1	X-Trail	Typ T30	07/01>		30	VA 29186 VA HA 29186 HA
1-NIX TT31	X-Trail	Typ T31, Nur über Stock & Stein erhältlich/ Only available at: www.trekfinder.de , Höherlegung / Raising Kit	2007>2014		(+) 35	VA 1-NIXTT31 VA HA 1-NIXTT31 HA
28814-4	X-Trail	Typ T32, 2WD, ab/ from 1071kg VA-Last/ FA-load	2014>		35-40	VA 28814 VA weiß HA 28814 HA weiß
i.V.	X-Trail					

Opel/Vauxhall

28836-1	Adam incl. Adam S	Typ S-D, nicht für Fzg. mit OE-Sportfahrwerk/ not for cars with OE sport suspension, Mit ABE*	2013>	12	25	VA 28836 VA HA 28836 HA
28836-2	Adam Rocks	Typ S-D, nicht für Fzg. mit OE-Sportfahrwerk/ not for cars with OE sport suspension, Mit ABE*	2014>		35	VA 28836VA weiß HA 28836 HA weiß
29373-1	Agila	Typ H00	2000>		40	VA 29373 VA HA 29373 HA
29160-1	Agila	Typ H-B, Mit ABE*	02/08>		30	VA 29160 VA HA 29160 HA
29034-1	Antara	Typ L-A, 2WD+4WD, Bei Niveaureg. Austausch der HA-Dämpfer not- wendig./ For cars with self-levelling exchange of the RA-shocks necessary	05/06>18		VA 30 HA 45	VA 29034 VA HA 29034 HA
29604-1	Ascona C	C+CC (Cavalier)	08/81>88	14	40-55	VA Asc. C3 VA HA Asc. C4 HA
29852-1	Astra F	1.8l 16V, 2.0l+2.0l 16V, 1.7l Turbo Diesel	91>98		35	VA 29852 VA HA 29852 HA
29854-1	Astra F	1.4l-1.8l (außer/ except Diesel) incl. T92	91>98		35	VA 29854 VA HA 29854 HA
29860-1	Astra F Caravan/ SW	incl. 16V	91>98		35	VA 29860 VA HA 29860 HA
29852-1	Astra F Cabrio/ Convertible	1.8l 16V, 2.0l+2.0l 16V, 1.7l Turbo Diesel	91>98		35	VA 29852 VA HA 29852 HA
29854-1	Astra F Cabrio/ Convertible	1.4l-1.8l (außer/ except Diesel) incl. T92	91>98		35	VA 29854 VA HA 29854 HA



Weitere Informationen und aktuelle Neuheiten im Internet unter: www.h-r.com / Further Information and latest news on: www.h-r.com

Technische Informationen siehe Seite 222 ff. / Technical Guidelines see page 222 ff. | VA = Front axle, HA = Rear axle | i.V. = in Vorbereitung / in development | 4WD = 4 wheel drive / 4-motion / Allrad / Quattro / Syncro
2WD = 2 wheel drive / 2 Rad angetrieben | Drehstäbe = torsion bars (original part) | ⊕-⊕ Triple C siehe Seite 230 / ⊕-⊕ Triple C see page 230 | * = nur gültig für Deutschland / only valid for Germany

■ Gewindefedern / Height Adjustable Springs ■ Federn / Sport Springs ■ Höherlegungsfedern / Raising Springs ■ Stabilisatoren / Anti-roll bars ■ Sport und Komfort Cup-Kits / Sport- and Comfort Suspensions
■ Twin-Tube Edelstahlgewindefahrwerke / Twin-Tube stainless steel coil overs ■ Monotube Gewindefahrwerke / Monotube coil overs ■ TRAK* Spurverbreiterungen / TRAK* Wheel Spacers

Federn / Sport Springs

Bestell-Nr. part no.	Fahrzeugtyp model/type	Ausführung model/chassis	Baujahr year	Hinweise notes	Tieferleg. ca. mm/ approx. lowering	Feder-Kennzeichnung spring marking
29530-1 ■ ■ ■ ■ ■	Astra G Lim./ <i>Sedan+</i> Coupé+OPC+Cabrio/ <i>Convertible</i>	Typ T98+T98NB+T98C, bis/ up to 885kg VA-Last/ <i>FA-load</i> , Mit ABE*	98>		30	VA 29530-1 VA HA 29530 HA
29530-2 ■ ■ ■ ■ ■	Astra G Lim./ <i>Sedan+</i> Coupé+OPC+Cabrio/ <i>Convertible</i>	Typ T98+T98NB+T98C, ab/ from 886kg VA-Last/ <i>FA-load</i> , Mit ABE*	98>		30	VA 29530-2 VA HA 29530 HA
29460-1 ■ ■ ■ ■ ■	Astra G Lim./ <i>Sedan+</i> Coupé+OPC+Cabrio/ <i>Convertible</i>	Typ T98+T98NB+T98C, tiefe/ low Version	98>		40-45	VA 29460 VA HA 29460 HA
29496-1 ■ ■ ■ ■ ■	Astra G Caravan/ <i>SW</i>	Typ T98, bis/ up to 885kg VA-Last/ <i>FA-load</i>	98>		30	VA 29496-1 VA gelb HA 29496 HA
29496-2 ■ ■ ■ ■ ■	Astra G Caravan/ <i>SW</i>	Typ T 98, ab/ from 886kg VA-Last/ <i>FA-load</i>	98>		30	VA 29496-2 VA weiß HA 29496 HA
29209-1 ■ ■ ■ ■ ■	Astra H Lim./ <i>Sedan</i> incl. OPC	Typ A-H/NB, bis/ up to 960kg VA-Last/ <i>FA-load</i> , incl. IDS+IDS Plus, (1.4L - 1.8L), Mit ABE* , OPC ohne ABE	03/04>	19	35	VA 29209-1 VA HA 29209 HA
29209-2 ■ ■ ■ ■ ■	Astra H Lim./ <i>Sedan</i> incl. OPC	Typ A-H/NB, ab/ from 961kg VA-Last/ <i>FA-load</i> , incl. IDS+IDS Plus (1.7L D+1.9L D+2.0L Turbo), Mit ABE* , OPC ohne ABE	03/04>	19	35	VA 29209-2 VA HA 29209 HA
29209-3 ■ ■ ■ ■ ■	Astra Twin Top Cabrio/ <i>Convertible</i>	Typ A-H/C, bis/ up to 960kg VA-Last/ <i>FA-load</i> incl. IDS+IDS Plus, Mit ABE*	04/06>	19	35	VA 29209-1 VA HA 29209 HA weiß
29209-4 ■ ■ ■ ■ ■	Astra Twin Top Cabrio/ <i>Convertible</i>	Typ A-H/C, ab/ from 961kg VA-Last/ <i>FA-load</i> incl. IDS+IDS Plus, Mit ABE*	04/06>	19	35	VA 29209-2 VA HA 29209 HA weiß
29161-1 ■ ■ ■ ■ ■	Astra H GTC incl. OPC	Typ A-H/C, bis/ up to 960kg VA-Last/ <i>FA-load</i> , incl. IDS+IDS Plus (1.2l - 1.8l) incl. Stufenheck/ <i>Notchback</i> „A-H/SW“	02/05>	19	30	VA 29161-1 VA HA 29161 HA
29161-2 ■ ■ ■ ■ ■	Astra H GTC incl. OPC	Typ A-H/C, ab/ from 961kg VA-Last/ <i>FA-load</i> , incl. IDS+IDS Plus (1.7D+1.9D+2.0 Turbo) incl. Stufenheck/ <i>Notchback</i> „A-H/SW“	02/05>	19	30	VA 29161-2 VA HA 29161 HA
29209-3 ■ ■ ■ ■ ■	Astra H Caravan/ <i>SW</i>	Typ A-H, bis/ up to 960kg VA-Last/ <i>FA-load</i> , incl. IDS+IDS Plus (1.4l - 1.8l), Mit ABE*	10/04>	19	35	VA 29209-1 VA HA 29209 HA weiß
29209-4 ■ ■ ■ ■ ■	Astra H Caravan/ <i>SW</i>	Typ A-H, ab/ from 961kg VA-Last/ <i>FA-load</i> , incl. IDS+IDS Plus (1.7D+1.9D+2.0 Turbo), Mit ABE*	10/04>	19	35	VA 29209-2 VA HA 29209 HA weiß
28976-1 ■ ■ ■ ■ ■	Astra J Lim./ <i>Sedan</i>	Typ P-J, ohne/ without 2.0l Diesel, Mit ABE*	11/09>	12	35-40	VA 28976 VA HA 28976 HA
28976-2 ■ ■ ■ ■ ■	Astra J Lim./ <i>Sedan</i>	Typ P-J, nur/ only 2.0l Diesel, Mit ABE*	11/09>	12	35-40	VA 28976 VA weiß HA 28976 HA
28976-3 ■ ■ ■ ■ ■	Astra J Sportstourer Kombi/ <i>SW</i>	Typ P-J/ <i>SW</i> , ohne/ without 2.0l Diesel, Mit ABE*	11/2010>	12	40	VA 28976 VA HA 28976 HA weiß
28976-4 ■ ■ ■ ■ ■	Astra J Sportstourer Kombi/ <i>SW</i>	Typ P-J/ <i>SW</i> , nur/ only 2.0l Diesel, Mit ABE*	11/2010>	12	40	VA 28976 VA weiß HA 28976 HA weiß
28886-1 ■ ■ ■ ■ ■	Astra J GTC	Typ P-J/ <i>SW</i> , bis/ up to 1080kg VA-Last/ <i>FA-load</i>	01/12>		30	VA 28886 VA HA 28886 HA
28886-2 ■ ■ ■ ■ ■	Astra J GTC	Typ P-J/ <i>SW</i> , ab/ from 1081kg VA-Last/ <i>FA-load</i>	01/12>		30	VA 28886 VA weiß HA 28886 HA
28886-3 ■ ■ ■ ■ ■	Astra J GTC OPC	Typ P-J/ <i>SW</i> , nur/ only GTC OPC	04/12>		25-30	VA 28886 VA weiß HA 28886 HA weiß
28761-1 ■ ■ ■ ■ ■	Astra K Lim./ <i>Sedan</i>	Typ B-K, 2WD, incl. Astra+, Mit ABE*	2015>		40	VA 28761 VA HA 28761 HA
28761-2 ■ ■ ■ ■ ■	Astra K Sportstourer Kombi/ <i>SW</i>	Typ B-K, 2WD, incl. Astra Sportstourer+, Mit ABE*	2015>		35	VA 28761 VA HA 28761 HA weiß
i.V.	Astra K Country Tourer					
i.V.	Astra K GTC					
28998-2 ■ ■ ■ ■ ■	Cascada Cabrio/ <i>Convertible</i>	Typ P-J/ <i>SW</i> , ab/ from 1161kg VA-Last/ <i>FA-load</i> , Mit ABE*	2013>	12	30	VA 28998 VA HA 28998 HA weiß
28998-6 ■ ■ ■ ■ ■	Cascada Cabrio/ <i>Convertible</i>	Typ P-J/ <i>SW</i> , bis/ up to 1160kg VA-Last/ <i>FA-load</i> , Mit ABE*	2013>	12	30	VA 28998 VA gelb HA 28998 HA weiß
29807-1 ■ ■ ■ ■ ■	Calibra	2 WD	90>97	40	30	VA 29807 VA HA 29807 HA
29885-1 ■ ■ ■ ■ ■	Calibra 4x4	4 WD (incl. Turbo)	90>97	40	30	VA 29885 VA HA 29885 HA
29945-1 ■ ■ ■ ■ ■	Calibra	V6	90>97	40	30	VA 29945 VA HA 29945 HA



Weitere Informationen und aktuelle Neuheiten im Internet unter: www.h-r.com / Further Information and latest news on: www.h-r.com

Technische Informationen siehe Seite 222 ff. / Technical Guidelines see page 222 ff. | VA = Front axle, HA = Rear axle | i.V. = in Vorbereitung / in development | 4WD = 4 wheel drive/4-motion/Allrad/Quattro/Syncro
2WD = 2 wheel drive/2 Rad angetrieben | Drehstäbe = torsion bars (original part) | ●-● Triple C siehe Seite 230/ ●-● Triple C see page 230 | * = nur gültig für Deutschland/ only valid for Germany

■ Gewindefedern/Height Adjustable Springs ■ Federn/Sport Springs ■ Höherlegungsfedern/Raising Springs ■ Stabilisatoren/Anti-roll bars ■ Sport und Komfort Cup-Kits/Sport- and Comfort Suspensions
■ Twin-Tube Edelstahlgewindefahrwerke/Twin-Tube stainless steel coil overs ■ Monotube Gewindefahrwerke/Monotube coil overs ■ TRAK+ Spurverbreiterungen/TRAK+ Wheel Spacers

Federn / Sport Springs

Bestell-Nr. part no.	Fahrzeugtyp model/type	Ausführung model/chassis	Baujahr year	Hinweise notes	Tieferleg. ca. mm/ approx. lowering	Feder-Kennzeichnung spring marking
Opel/Vauxhall						
29016-1	Combo C	Typ Combo C	10/01>		VA 30 HA 40	VA 29016 VA HA 29016 HA
28857-1	Combo D	Typ Combo-D, nicht für Combo Van (2-Sitzer) / <i>not for Combo Van (2-seater)</i>	01/12>		35	VA 28857 VA HA 28857 HA
28857-2	Combo D Van	Typ Combo-D-Van, nur Combo D Van (2-Sitzer) / <i>only Combo D Van (2-seater)</i>	01/12>		35	VA 28857 VA HA 28857 HA gelb
i.V.	Combo					
29558-1	Corsa A	A+ CC (Nova)	08/83>93	⑤	30	VA 29558 VA HA 29558 HA
29911-1	Corsa B	bis/ up to 715kg VA-Last/ FA-load (Vita/Sail/Barina)	03/93>00	⑤	35	VA 29911 VA HA 29911 HA
60911-1	Corsa B	bis/ up to 715kg VA-Last/ FA-load, Mit ABE*	03/93>00	27, ⑤	35	VA 29911 VA HA 29911 HA
29911-2	Corsa B	ab/ from 716kg VA-Last/ FA-load, außer/ except TD (Vita/Sail/Barina)	03/93>00	⑤	35	VA 29911 VA weiß HA 29911 HA
29949-1	Corsa B	GSI (1.6l, 16V), Corsa Sport (Vita)	10/93>00		30	VA 29949 VA HA 29949 HA
29376-1	Corsa C	bis/ up to 790kg VA-Last/ FA-load, Mit ABE*	09/00>	12	30	VA 29376 VA HA 29376 HA
29376-2	Corsa C	ab/ from 791kg VA-Last/ FA-load, Mit ABE*	09/00>	12	30	VA 29376 VA weiß HA 29376 HA
29131-1	Corsa D incl. OPC	Typ S-D, bis/ up to 850kg VA-Last/ FA-load, Mit ABE* ohne/ without OPC Nürburgring Edition	09/06>	12	35	VA 29131-1 VA HA 29131 HA
29131-2	Corsa D incl. OPC	Typ S-D, ab/ from 851kg VA-Last/ FA-load, Mit ABE* ohne/ without OPC Nürburgring Edition	09/06>	12	35	VA 29131-2 VA HA 29131 HA
29095-1	Corsa D incl. OPC	Typ S-D, bis/ up to 850kg VA-Last/ FA-load ohne/ without OPC Nürburgring Edition, tiefe/ low Version	09/06>	12	VA 50 HA 40	VA 29095-1 VA HA 29095 HA
29095-2	Corsa D incl. OPC	Typ S-D, ab/ from 851kg VA-Last/ FA-load, bis/ up to 955kg VA-Last/ FA-load+ 845kg HA-Last/ RA-load, ohne/ without OPC Nürburgring Edition, tiefe/ low Version	09/06>	12	VA 50 HA 40	VA 29095-2 VA HA 29095 HA
29131-1	Corsa E	Typ S-D, bis/ up to 860kg VA-Last/ FA-load, Mit ABE*	2014>	12	20	VA 29131-1 VA HA 29131 HA
29131-2	Corsa E	Typ S-D, ab/ from 861kg VA-Last/ FA-load, Mit ABE*	2014>	12	20	VA 29131-2 VA HA 29131 HA
29095-1	Corsa E	Typ S-D, bis/ up to 860kg VA-Last/ FA-load tiefe/ low Version	2014>	12	35	VA 29095-1 VA HA 29095 HA
29095-2	Corsa E incl. OPC	Typ S-D, ab/ from 861kg+ bis/ up to 955kg VA-Last/ FA-load, bis/ up to 845kg HA-Last/ RA-load, tiefe/ low Version	2014>	12	35	VA 29095-2 VA HA 29095 HA
i.V.	Corsa S					
28713-1	Crossland X	Typ P7 Monocab C, 2WD	2017>		30	VA 28713-1 VA HA 28713-1 HA
29394-1	Frontera	Typ UT2/4	05/95>98	10,35	30	VA Drehstäbe HA 29394 HA
28700-1	Grandland X	Typ Z	2017>		35	VA 28700-1 VA HA 28700-1 HA
29072-1	GT	Typ K/R	2007>		VA 40 HA 50	VA 29072 VA HA 29072 HA
28998-5	Insignia Lim./ Sedan incl. Facelift 2013	Typ 0G-A, 2WD, bis/ up to 1160kg VA-Last/ FA-load, auch für Fzg. mit Flex Ride Fahrwerk/ also for cars with Flex Ride Suspension, Mit ABE*	11/08>	12	20-30	VA 28998-2 VA HA 28998 HA
28998-1	Insignia Lim./ Sedan incl. Facelift 2013	Typ 0G-A (Regal), 2WD, ab/ from 1161kg VA-Last/ FA-load, auch für Fzg. mit Flex Ride Fahrwerk/ also for cars with Flex Ride Suspension, Mit ABE*	11/08>	12	20-30	VA 28998-1 VA HA 28998 HA
28998-7	Insignia Lim./ Sedan incl. Facelift 2013	Typ 0G-A, 4WD, incl. bis/ up to 1160kg VA-Last/ FA-load, auch für Fzg. mit Flex Ride Fahrwerk/ also for cars with Flex Ride Suspension, Mit ABE*	11/08>	12	20-30	VA 28998-2 VA HA 28998-2 HA
28998-7	Insignia Lim./ Sedan OPC Modelle incl. Facelift 2013	Typ 0G-A, 4WD, OPC Modelle, auch für Fzg. mit Flex Ride Fahrwerk/ also for cars with Flex Ride Suspension, Mit ABE*	11/08>		VA 20-25 HA 15-20	VA 28998-2 VA HA 28998-2 HA
28998-3	Insignia Lim./ Sedan incl. Facelift 2013	Typ 0G-A, 4WD, ab/ from 1161kg VA-Last/ FA-load, auch für Fzg. mit Flex Ride Fahrwerk/ also for cars with Flex Ride Suspension, Mit ABE*	11/08>	12	20-30	VA 28998-1 VA HA 28998-2 HA
28998-6	Insignia Sportstourer/ SW incl. Facelift 2013	Typ 0G-A, 2WD, bis/ up to 1160kg VA-Last/ FA-load, auch für Fzg. mit Flex Ride Fahrwerk/ also for cars with Flex Ride Suspension, Fzg. ohne Niveauregulierung/ for cars except self-levelling, Mit ABE*	02/09>	12	20-30	VA 28998-2 VA HA 28998 HA weiß



Weitere Informationen und aktuelle Neuheiten im Internet unter: www.h-r.com / Further Information and latest news on: www.h-r.com

Technische Informationen siehe Seite 222 ff. / Technical Guidelines see page 222 ff. | VA = Front axle, HA = Rear axle | i.V. = in Vorbereitung / in development | 4WD = 4 wheel drive / 4-motion / Allrad / Quattro / Syncro
2WD = 2 wheel drive / 2 Rad angetrieben | Drehstäbe = torsion bars (original part) | ①-③ Triple C siehe Seite 230 / ①-③ Triple C see page 230 | * = nur gültig für Deutschland / only valid for Germany

■ Gewindefedern / Height Adjustable Springs ■ Federn / Sport Springs ■ Höherlegungsfedern / Raising Springs ■ Stabilisatoren / Anti-roll bars ■ Sport und Komfort Cup-Kits / Sport- and Comfort Suspensions
■ Twin-Tube Edelstahlgewindefahrwerke / Twin-Tube stainless steel coil overs ■ Monotube Gewindefahrwerke / Monotube coil overs ■ TRAK* Spurverbreiterungen / TRAK* Wheel Spacers

Federn / Sport Springs

Bestell-Nr. part no.	Fahrzeugtyp model/type	Ausführung model/chassis	Baujahr year	Hinweise notes	Tieferleg. ca. mm/ approx. lowering	Feder-Kennzeichnung spring marking
28998-2	Insignia Sportstourer/SW incl. Facelift 2013	Typ 0G-A, 2WD, ab/ from 1161kg VA-Last/ FA-load, auch für Fzg. mit Flex Ride Fahrwerk/ also for cars with Flex Ride Suspension, Fzg. ohne Niveauregulierung/ for cars except self-levelling, Mit ABE*	02/09>	12	20-30	VA 28998-1 VA HA 28998 HA weiß
28998-8	Insignia Sportstourer/SW incl. Facelift 2013	Typ 0G-A, 4WD, bis/ up to 1160kg VA-Last/ FA-load, auch für Fzg. mit Flex Ride Fahrwerk/ also for cars with Flex Ride Suspension, Fzg. ohne Niveauregulierung+/ for cars except self-levelling, Mit ABE*	02/09>	12	20-30	VA 28998-2 VA HA 28998-3 HA
28998-8	Insignia Sportstourer/SW OPC Modelle incl. Facelift 2013	Typ 0G-A, 4WD, OPC Modelle, auch für Fzg. mit Flex Ride Fahrwerk/ also for cars with Flex Ride Suspension, Fzg. ohne Niveauregulierung/ for cars except self-levelling, Mit ABE*	02/09>		VA 20-25 HA 15-20	VA 28998-2 VA HA 28998-3 HA
28998-4	Insignia Sportstourer/SW incl. Facelift 2013	Typ 0G-A, 4WD, ab/ from 1161kg VA-Last/ FA-load, auch für Fzg. mit Flex Ride Fahrwerk/ also for cars with Flex Ride Suspension, Fzg. ohne Niveauregulierung/ for cars except self-levelling, Mit ABE*	02/09>	12	20-30	VA 28998-1 VA HA 28998-3 HA
28998-4	Insignia Country Tourer Kombi/SW	Typ 0G-A, nur/ only 4WD, ab/ from 1161kg VA-Last/ FA-load	2013>		30	VA 28998-1 VA HA 28998-3 HA
28998-8	Insignia Country Tourer Kombi/SW	Typ 0G-A, nur/ only 4WD, bis/ up to 1160kg VA-Last/ FA-load	2013>		30	VA 28998-2 VA HA 28998-3 HA
28717-1	Insignia Lim./Sedan Grand Sport	Typ Z-B, 2WD, bis/ up to 1100kg VA-Last/ FA-load, incl. Flex Ride, Mit ABE*	2017>	12	30	VA 28717-1 VA HA 28717-1 HA
28717-2	Insignia Lim./Sedan Grand Sport	Typ Z-B, 2WD, ab/ from 1100kg VA-Last/ FA-load, incl. Flex Ride, Mit ABE*	2017>	12	30	VA 28717-2 VA HA 28717-1 HA
28717-5	Insignia Lim./Sedan Grand Sport	Typ Z-B, nur/ only 4WD, incl. Flex Ride, Mit ABE*	2017>	12	30	VA 28717-2 VA HA 28717-3 HA
28717-8	Insignia GSI Grand Sport Lim./Sedan	Typ Z-B, 4WD, ab/ from 1101kg VA-Last/ FA-load, incl. Flex Ride	2017>		25	VA 28717-2 VA HA 28717-5 HA
28717-3	Insignia Sportstourer/SW	Typ Z-B, 2WD, bis/ up to 1100kg VA-Last/ FA-load, incl. Flex Ride, Mit ABE*	2017>	12	30	VA 28717-1 VA HA 28717-2 HA
28717-4	Insignia Sportstourer/SW	Typ Z-B, 2WD, ab/ from 1100kg VA-Last/ FA-load, incl. Flex Ride, Mit ABE*	2017>	12	30	VA 28717-2 VA HA 28717-2 HA
28717-6	Insignia Sportstourer/SW	Typ Z-B, nur/ only 4WD, incl. Flex Ride, Mit ABE*	2017>	12	30	VA 28717-2 VA HA 28717-4 HA
28717-8	Insignia GSI Sportstourer/SW i.V.	Typ Z-B, 4WD, ab/ from 1101kg VA-Last/ FA-load, incl. Flex Ride, nur/ only GSI Insignia Country Tourer	2017>		25	VA 28717-2 VA HA 28717-5 HA
29551-1	Kadett E	Schrägheck/ Hatchback, incl. GSI 2.0i (Astra E)	09/84>92		40	VA Kad. E 85/1 VA HA Kad. E 85/2 HA
29642-1	Kadett E	Stufenheck/ Notchback (Astra E)	86>92		40	VA Kad. E 85/1 VA HA Kad. E 85/2 HA
29669-1	Kadett E Cabrio/ Convertible	(Astra E)	84>92		35	VA Kad. E 85/1 VA HA Kad. E 85/2 HA
29653-1	Kadett E Caravan/SW	(Astra E SW)	84>92		40	VA Kad. E 85/1 VA HA Kad. E 85/2 HA
28767-1	Karl/Vida	Typ D-A, 2WD (Spark M400)	2015>		30	VA 28767 VA HA 28767 HA
29617-1	Manta B	Typ B/CC, GA beachten. Nur mit gekürzten Sportstoßdämpfer fahrbar! (only with shorter shocks)	08/75>89		50	VA Manta B 85/1 VA HA Manta B 85/2 HA
29496-1	Meriva A	Typ X01 Monocab, bis/ up to 885kg VA-Last/ FA-load	04/03>		30	VA 29496-1 VA HA 29496 HA
29496-2	Meriva A	Typ X01 Monocab, 1.6l + 1.8l, incl. 1.7l Diesel ab/ from 886kg VA-Last/ FA-load	04/03>		30	VA 29496-2 VA weiß HA 29496 HA
29496-3	Meriva B	Typ S-D/ Monocab B, bis/ up to 1060kg VA-Last/ FA-load	06/10>		30	VA 29496-3 VA HA 29496 HA
29496-4	Meriva B	Typ S-D/ Monocab B, ab/ from 1061kg VA-Last/ FA-load	06/10>		30	VA 29496-4 VA HA 29496 HA
28845-1	Mokka 2WD	Typ J-A, nur/ only 2WD	10/12>		30	VA 28845 VA HA 28845 HA
28845-2	Mokka 4WD	Typ J-A, nur/ only 4WD	10/12>		30	VA 28845 VA HA 28845 HA weiß
28845-1	Mokka X 2WD	Typ J-A, nur/ only 2WD	2016>		30	VA 28845 VA HA 28845 HA
28845-2	Mokka X 4WD	Typ J-A, nur/ only 4WD	2016>		30	VA 28845 VA HA 28845 HA weiß



Weitere Informationen und aktuelle Neuheiten im Internet unter: www.h-r.com / Further information and latest news on: www.h-r.com

Technische Informationen siehe Seite 222 ff. / Technical Guidelines see page 222 ff. | VA = Front axle, HA = Rear axle | i.V. = in Vorbereitung / in development | 4WD = 4 wheel drive/4-motion/Allrad/Quattro/Syncro 2WD = 2 wheel drive/2 Rad angetrieben | Drehstäbe = torsion bars (original part) | Triple C siehe Seite 230/ Triple C see page 230 | * = nur gültig für Deutschland/ only valid for Germany

Gewindefedern/Height Adjustable Springs Federn/Sport Springs Höherlegungsfedern/Raising Springs Stabilisatoren/Anti-roll bars Sport und Komfort Cup-Kits/Sport- and Comfort Suspensions Twin-Tube Edeltahlgewindefahrwerke/Twin-Tube stainless steel coil overs Monotube Gewindefahrwerke/Monotube coil overs TRAK+ Spurverbreiterungen/TRAK+ Wheel Spacers

Federn / Sport Springs

Bestell-Nr. part no.	Fahrzeugtyp model/type	Ausführung model/chassis	Baujahr year	Hinweise notes	Tieferleg. ca. mm/ approx. lowering	Feder-Kennzeichnung spring marking
29650-1	Omega A	4-Zyl. außer/ <i>except</i> Diesel (Carlton A) bis/ <i>up to</i> 845kg VA-Last/ <i>FA-load</i>	86>94	⑤	45	VA Omega 1 VA (L+R) HA Omega 2 HA
29651-1	Omega A	6-Zyl. + Diesel (Carlton A) ab/ <i>from</i> 846kg VA-Last/ <i>FA-load</i>	86>94	⑤	40	VA Omega 1 VA weiß (L+R) HA Omega 2 HA
29683-1	Omega A Caravan/ SW	4-Zyl. (Carlton A)	>03/94	⑤	50	VA Omega 1 VA Kombi (L+R) HA Omega 2 HA Kombi
29683-2	Omega A Caravan/ SW	6-Zyl. (Carlton A)	>03/94	⑤	40	VA Omega 1 VA weiß (L+R) HA Omega 2 HA Kombi
29968-1	Omega B + V94	bis/ <i>up to</i> 935kg VA-Last/ <i>FA-load</i> (Carlton B)	04/94>	⑤	35	VA 29968 VA gelb (L+R) HA 29968 HA
29968-2	Omega B + V94	ab/ <i>from</i> 936kg VA-Last/ <i>FA-load</i> (Carlton B)	04/94>	⑤	35	VA 29968 VA weiß (L+R) HA 29968 HA
29972-1	Omega B Caravan/ SW+V94	bis/ <i>up to</i> 935kg VA-Last/ <i>FA-load</i> (Carlton B) Fzg. ohne Niveauregulierung/ <i>for cars except self-levelling</i>	04/94>	⑤	35	VA 29972 VA gelb (L+R) HA 29972 HA
29972-2	Omega B Caravan/ SW+V94	ab/ <i>from</i> 936kg VA-Last/ <i>FA-load</i> (Carlton B) Fzg. ohne Niveauregulierung/ <i>for cars except self-levelling</i>	04/94>	⑤	35	VA 29972 VA weiß (L+R) HA 29972 HA
29319-3	Signum	Typ Signum Vectra-C bis/ <i>up to</i> 1000kg VA-Last/ <i>FA-load</i> incl. IDS+IDS Plus, Mit ABE*	05/03>		40	VA 29319 VA HA 29319-2 HA
29319-4	Signum	Typ Signum Vectra-C ab/ <i>from</i> 1001kg VA-Last/ <i>FA-load</i> ohne/ <i>except</i> 3.0l V6 CDTI, incl. IDS, IDS Plus, Mit ABE*	05/03>		40	VA 29319 VA weiß HA 29319-2 HA
29790-1	Sintra	Typ GM 200-GME (Venture)	97>		35	VA 29790 VA HA 29790 HA
29987-1	Tigra-A	Typ S 93 Coupé (Sport)	94>	40, ⑤	35	VA 29987 VA HA 29987 HA
29733-1	Tigra-A	Typ S 93 Coupé bis/ <i>up to</i> 78 kW (Komfort)	94>	⑤	30	VA 29733 VA HA 29733 HA
29376-2	Tigra Twin Top	Typ XC Roadster, Mit ABE*	09/04>		35	VA 29376 VA weiß HA 29376 HA
29700-1	Vectra A	Typ A-CC (Cavalier)	88>95		35	VA 29700 VA HA 29700 HA
29716-1	Vectra 4x4	4 WD (Cavalier)	89>95		30	VA 29716 VA HA 29716 HA
29566-1	Vectra 2000	2 WD + 4x4 (4WD) (Cavalier)	89>95		25	VA 29566 VA HA 29566 HA
29932-1	Vectra A	V6 (Cavalier)	88>95	40	30	VA 29932 VA HA 29932 HA
29737-1	Vectra B Lim./ <i>Sedan</i>	bis/ <i>up to</i> 925kg VA-Last/ <i>FA-load</i>	10/95>02	⑤	30	VA 29737 VA HA 29737 HA
29737-1	Vectra B-CC Lim./ <i>Sedan</i>	bis/ <i>up to</i> 925kg VA-Last/ <i>FA-load</i>	10/95>02	⑤	30	VA 29737 VA HA 29737 HA
29737-2	Vectra B-CC Lim./ <i>Sedan</i>	ab/ <i>from</i> 926kg VA-Last/ <i>FA-load</i>	10/95>02	⑤	30	VA 29737 VA weiß HA 29737 HA
29776-1	Vectra B Caravan/ SW	Typ J96/ Kombi+ J96/ Kombi/i, incl. I500	10/96>03	⑤	30	VA 29776 VA HA 29776 HA
29319-1	Vectra C Lim./ <i>Sedan</i> incl. GTS, incl. OPC	bis/ <i>up to</i> 1000kg VA-Last/ <i>FA-load</i> incl. IDS, IDS Plus, IDS Plus 2, Mit ABE*	04/02>	12	40	VA 29319 VA HA 29319 HA
29319-2	Vectra C Lim./ <i>Sedan</i> incl. GTS, incl. OPC	ab/ <i>from</i> 1001kg VA-Last/ <i>FA-load</i> , ohne/ <i>except</i> 3.0l V6 CDTI, incl. IDS, IDS Plus, IDS Plus 2, Mit ABE*	04/02>	12	40	VA 29319 VA weiß HA 29319 HA
29319-3	Vectra C Caravan/ SW incl. OPC	bis/ <i>up to</i> 1000kg VA-Last/ <i>FA-load</i> incl. IDS, IDS Plus, IDS Plus 2, Mit ABE*	10/03>	12	40	VA 29319 VA HA 29319-2 HA
29319-4	Vectra C Caravan/ SW incl. OPC	ab/ <i>from</i> 1001kg VA-Last/ <i>FA-load</i> , ohne/ <i>except</i> 3.0l V6 CDTI, incl. IDS, IDS Plus, IDS Plus 2, Mit ABE*	10/03>	12	40	VA 29319 VA weiß HA 29319-2 HA
29334-2	Vivaro	Typ F7, X83	08/01>		35	VA 29334-2 VA HA 29334 HA gelb
29334-3	Vivaro B	Typ F7, X83, 2WD, Facelift 2015, langer und kurzer Radstand/ <i>long and short wheelbase</i>	08/2014>		VA 40 HA 30	VA 29334-2 VA HA 29334 HA gelb
29334-4	Vivaro B	Typ F7, X83, 2WD, Facelift 2015, nur langer Radstand (3498mm)/ <i>only long wheelbase (3498mm)</i>	08/2014>		VA 40	VA 29334-2 VA HA: Serie
29440-1	Zafira-A	Typ T 98 Monocab 1.6l + 1.8l + 2.0l + 2.2l Benzin/ <i>petrol</i>	98>	40	35	VA 29440 VA HA 29440 HA
29440-2	Zafira A	Typ T 98 Monocab 2.0DTI + 2.2DTI Diesel	98>	40	35	VA 29440 VA weiß HA 29440 HA



Weitere Informationen und aktuelle Neuheiten im Internet unter: www.h-r.com / Further Information and latest news on: www.h-r.com

Technische Informationen siehe Seite 222 ff. / Technical Guidelines see page 222 ff. | VA = Front axle, HA = Rear axle | i.V. = in Vorbereitung / in development | 4WD = 4 wheel drive / 4-motion / Allrad / Quattro / Syncro
2WD = 2 wheel drive / 2 Rad angetrieben | Drehstäbe = torsion bars (original part) | ①-③ Triple C siehe Seite 230 / ①-③ Triple C see page 230 | * = nur gültig für Deutschland / only valid for Germany

■ Gewindefedern / Height Adjustable Springs ■ Federn / Sport Springs ■ Höherlegungsfedern / Raising Springs ■ Stabilisatoren / Anti-roll bars ■ Sport und Komfort Cup-Kits / Sport- and Comfort Suspensions
■ Twin-Tube Edelstahlgewindefahrwerke / Twin-Tube stainless steel coil overs ■ Monotube Gewindefahrwerke / Monotube coil overs ■ TRAK* Spurverbreiterungen / TRAK* Wheel Spacers

Federn / Sport Springs

Bestell-Nr. part no.	Fahrzeugtyp model/type	Ausführung model/chassis	Baujahr year	Hinweise notes	Tieferleg. ca. mm/ approx. lowering	Feder-Kennzeichnung spring marking
Opel/Vauxhall						
29145-1	Zafira B	Typ A-H Monocab, bis/ up to 1000kg VA-Last/ FA-load	06/05>14		35	VA 29145-1 VA HA 29145 HA
29145-2	Zafira B	Typ A-H Monocab, ab/ from 1001kg VA-Last/ FA-load	06/05>14		35	VA 29145-2 VA HA 29145 HA
28976-6	Zafira C Tourer/ SW	Typ P-J/SW, alle ausser/ all except 2.0l Diesel, Mit ABE*	2012>		30	VA 28976 VA HA 28976-1 HA
28976-7	Zafira C Tourer/ SW	Typ P-J/SW, nur/ only 2.0l Diesel, Mit ABE*	2012>		30	VA 28976 VA weiß HA 28976-1 HA
Peugeot						
29871-1	106	Typ 1 C	92>96	10,35	VA 25	VA 29871 VA HA Drehstäbe
60871-1	106	Typ 1C ABE-Nr. F888, Mit ABE*	92>96	10,27,35	VA 25	VA 29871 VA HA Drehstäbe
29757-1	106	bis/ up to 65 kW, 1CDZ, 1HDY, 1NFW, 1VJZ, 1VJX 1CDY, 1 HDZ, 1 VJY, 1 KFX, 1 NFZ, 1HFX, 1KFW	04/96>	10,35	VA 45	VA 29757 VA HA Drehstäbe
29786-1	106 16V	Typ 1NFX, bis/ up to 87 kW	96>	10,35	VA 30	VA 29786 VA HA Drehstäbe
29154-1	107	Typ P, P*****	06/05>		35	VA 29154 VA HA 29154 HA
29137-1	1007	Typ K	09/05>		30	VA 29137 VA HA 29137 HA
29154-1	108	Typ P*****	2014>		VA 40 HA 25	VA 29154 VA HA 29154 HA
29605-1	205 incl. Cabrio/ Convertible	Typ 741 A+B+C/20 A+C+D	01/83>98	10,35	40	VA P/205 VA HA Alu-Einbauteile
29469-1	206, +RC, 206+, Lim./ Sedan+ Kombi/Break/SW	Typ 2HFY, 2KFX, 2WJZ, 2NFZ, 2HFZ, 2RFR, 2RHY, 2HFX, 2KFW, 2NFU, 2RFN, 2WJY, 28HX, 28HZ, 29HZ, 2KFU, 2RFK	09/98>	10,35	VA 30-35	VA 29469 VA HA Serie
29461-1	206, +RC, 206+, Lim./ Sedan+ Kombi/Break/SW	Typ 2HFZ, 2NFZ, 2WJZ, 2HFY, 2KFX, 2RFR, 2RHY, 2HFX, 2KFW 2NFU, 2RFN, 2WJY, 28HX, 28HZ, 29HZ, 2KFU, 2RFK, tiefe/ low Version	09/98>	10,35	VA 45-50 HA 25	VA 29461 VA HA Drehstäbe
29469-2	206 Cabrio/ Convertible	206cc	2000>	10,35	VA 30-35	VA 29469 VA weiß HA Serie
29461-2	206 Cabrio/ Convertible	206cc, tiefe/ low Version	2000>	10,35	VA 45-50	VA 29461 VA weiß HA Drehstäbe
29118-1	207+ Cabrio/ Convertible incl. RC	Typ W*****, Mit ABE*	04/06>		35	VA 29118 VA HA 29118 HA
29112-1	207 incl. Cabrio/ Convertible+RC	Typ W*****, tiefe/ low Sportversion	04/06>		45-50	VA 29112 VA HA 29112 HA
29118-2	207 Kombi/ SW incl. RC	Typ W*****, Mit ABE*	08/07>		35	VA 29118 VA HA 29118 HA weiß
29112-2	207 Kombi/ SW incl. RC	Typ W*****, tiefe/ low Sportversion	08/07>		45-50	VA 29112 VA HA 29112 HA weiß
29118-1	208	Typ C, Mit ABE*	2012>		35	VA 29118 VA HA 29118 HA
29112-1	208	Typ C, tiefe/ low Sportversion	2012>		50	VA 29112 VA HA 29112 HA
29118-1	208 GTi	Typ C	2013>		20-25	VA 29118 VA HA 29118 HA
29112-1	208 GTi	Typ C, tiefe/ low Version	2013>		30-35	VA 29112 VA HA 29112 HA
29942-1	306 Lim./ Cabrio/ Kombi/ Break/ Sedan/ Convertible/ SW	Typ 7,7a,7A9A,7D,7DHY,7RFV,7DJY,7KFX,7LFY,7LFZ,7NFZ,7RFS,7DHV, 7RHY,7NFT,7KFW,7WJY,7WJZ	93>01	10,35	40	VA 29942 VA HA Drehstäbe
29347-1	307 Lim./ Sedan	Typ 3KFW,3RFN,3RHY,3RHS,3NFU,38HZ,39HZ,3RHR,3KFU, 3RFJ, 3 9 HX, 3 9 HY ab/ from 1.7L	2001>		35	VA 29347 VA HA 29347 HA
29347-2	307 Lim./ Sedan	Typ 3KFW,3RFN,3RHY,3RHS,3NFU,38HZ,39HZ,3RHR,3KFU 3RFJ, 3 9 HX, 3 9 HY bis/ up to 1.6L	2001>		35	VA 29347 VA gelb HA 29347 HA



Weitere Informationen und aktuelle Neuheiten im Internet unter: www.h-r.com / Further Information and latest news on: www.h-r.com

Technische Informationen siehe Seite 222 ff. / Technical Guidelines see page 222 ff. | VA = Front axle, HA = Rear axle | i.v. = in Vorbereitung / in development | 4WD = 4 wheel drive/4-motion/Allrad/Quattro/Syncro
2WD = 2 wheel drive/2 Rad angetrieben | Drehstäbe = torsion bars (original part) | ●-● Triple C siehe Seite 230/ ●-● Triple C see page 230 | * = nur gültig für Deutschland/ only valid for Germany

■ Gewindefedern/ Height Adjustable Springs ■ Federn/ Sport Springs ■ Höherlegungsfedern/ Raising Springs ■ Stabilisatoren/ Anti-roll bars ■ Sport und Komfort Cup-Kits/ Sport- and Comfort Suspensions
■ Twin-Tube Edelstahlgewindefederwerke/ Twin-Tube stainless steel coil overs ■ Monotube Gewindefederwerke/ Monotube coil overs ■ TRAK+ Spurverbreiterungen/ TRAK+ Wheel Spacers

Federn / Sport Springs

Bestell-Nr. part no.	Fahrzeugtyp model/type	Ausführung model/chassis	Baujahr year	Hinweise notes	Tieferleg. ca. mm/ approx. lowering	Feder-Kennzeichnung spring marking
Peugeot						
29304-1	307 Lim./Sedan	nur / only Typ 3RFK	2003>		VA 35 HA 15	VA 29304 VA HA 29304 HA
29169-1	307 Lim./Sedan	nur / only Typ 3RFK, tiefe / low Version	2001>		VA 60 HA 40	VA 29169 VA HA 29169 HA
29304-1	307 Break/Kombi/SW	Typ 3 KFW, 3 NFU, 3 RFN, 3 RHY, 3 8HZ, 3 RHS, 3 9 HV, 3 9 HX,	04/02>	12	VA 35 HA 15	VA 29304 VA HA 29304 HA
	307 CC Cabrio/ Convert.	3 9 HY, 3 9 HZ, 3 RHR, 3 KFU, 3 RFJ, 3 RFK ab/ from 1.7l				
29304-2	307 Break/Kombi/SW	Typ 3 KFW, 3 NFU, 3 RFN, 3 RHY, 3 8HZ, 3 RHS, 3 9 HV, 3 9 HX,	04/02>	12	VA 35 HA 15	VA 29304 VA gelb HA 29304 HA
	307 CC Cabrio/ Convert.	3 9 HY, 3 9 HZ, 3 RHR, 3 KFU, 3 RFJ, 3 RFK bis/ up to 1.6l				
29169-1	307 Break/Kombi/SW	Typ 3 KFW, 3 NFU, 3 RFN, 3 RHY, 3 8HZ, 3 RHS, 3 9 HV, 3 9 HX,	04/02>	12	VA 60 HA 40	VA 29169 VA HA 29169 HA
	307 CC Cabrio/ Convert.	3 9 HY, 3 9 HZ, 3 RHR, 3 KFU, 3 RFJ, 3 RFK				
29048-1	308	Typ 4*****, bis/ up to 1090kg VA-Last/ FA-load, Mit ABE*	09/07>	12	30	VA 29048 VA HA 29048 HA
29048-2	308	Typ 4*****, ab/ from 1091kg VA-Last/ FA-load, Mit ABE*	09/07>	12	30	VA 29048 VA weiß HA 29048 HA
29048-1	308 CC	Typ 4*****, bis/ up to 1090kg VA-Last/ FA-load, Mit ABE*	2009>	12	VA 40 HA 20	VA 29048 VA HA 29048 HA
29048-2	308 CC	Typ 4*****, ab/ from 1091kg VA-Last/ FA-load, Mit ABE*	2009>	12	VA 40 HA 20	VA 29048 VA weiß HA 29048 HA
29045-1	308 incl. CC	Typ 4*****, tiefe / low Version, bis/ up to 1090kg VA-Last/ FA-load	09/07>	12	45-50	VA 29045 VA HA 29045 HA
29045-2	308 incl. CC	Typ 4*****, tiefe / low Version, ab/ from 1091kg VA-Last/ FA-load	09/07>	12	45-50	VA 29045 VA weiß HA 29045 HA
29048-3	308 SW	Typ 4*****, bis/ up to 1090kg VA-Last/ FA-load, Mit ABE*	09/07>	12	VA 40 HA 20	VA 29048 VA HA 29048 HA weiß
29048-4	308 SW	Typ 4*****, ab/ from 1091kg VA-Last/ FA-load, Mit ABE*	09/07>	12	VA 40 HA 20	VA 29048 VA weiß HA 29048 HA weiß
28820-1	308	Typ L, nur / only Diesel, incl. Facelift 2017	2013>	12	30	VA 28820 VA HA 28820 HA
28820-2	308	Typ L, nur / only Benziner/ petrol, incl. Facelift 2017	2013>	12	30	VA 28820 VA gelb HA 28820 HA
28820-3	308 SW	Typ L, nur / only Diesel, incl. Facelift 2017	2014>	12	40	VA 28820 VA HA 28820 HA weiß
28820-4	308 SW	Typ L, nur / only Benziner/ petrol, incl. Facelift 2017	2014>	12	40	VA 28820 VA gelb HA 28820 HA weiß
28820-1	308 GT	Typ L, nur / only Diesel, incl. Facelift 2017	2015>		35	VA 28820 VA HA 28820 HA
28820-2	308 GT	Typ L, nur Benziner/ only petrol, incl. Facelift 2017	2015>		35	VA 28820 VA weiß HA 28820 HA
28820-3	308 SW GT	Typ L, nur / only Diesel, incl. Facelift 2017	2014>		30	VA 28820 VA HA 28820 HA weiß
28820-4	308 SW GT	Typ L, nur / only Benziner/ petrol, incl. Facelift 2017	2014>		30	VA 28820 VA gelb HA 28820 HA weiß
28699-1	308 GTI	Typ L, incl. Facelift 2017	2015>		20	VA 28699-1 VA HA 28699-1 HA
29652-1	309	Typ 10A, 10C, 3A, 3C	86>93	10,35	25	VA P/309 VA HA Drehstäbe
29832-1	405 Lim. + Kombi Sedan + SW	Typ 15 B, 15 E + 4B + 4E (nicht/ except MI 16) incl. Break	09/87>95	10,35	40	VA 29832 VA HA Drehstäbe
29770-1	406 Lim./Sedan	Typ 8LFX, 8RLZ, 8RHS, 1.6-3.0l (incl. Diesel)	10/95>06		30	VA 29770 VA HA 29770 HA
29473-1	406 Coupé	Typ 8RFV + 8XFZ + 8RFR + 8XFX + 8RFN + 84HX bis/ up to 152 kW	97>06		40	VA 29473 VA HA 29473 HA
29788-1	406 Break/Kombi/SW	1.6-3.0l (incl. Diesel)	01/97>06		35	VA 29788 VA HA 29788 HA
29202-1	407 Lim./Sedan + Coupé	alle/ all, bis/ up to 1120kg VA-Last/ FA-load, ohne elektronisches Dämpfersystem/ without electronically adjustable shocks, Mit ABE*	05/04>		40	VA 29202-1 VA HA 29202 HA
29202-2	407 Lim./Sedan + Coupé	alle/ all, ab/ from 1121kg VA-Last/ FA-load, ohne elektronisches Dämpfersystem/ without electronically adjustable shocks, Mit ABE*	05/04>		40	VA 29202-2 VA HA 29202 HA
29202-3	407 Kombi/SW	alle/ all, bis/ up to 1120kg VA-Last/ FA-load, ohne elektronisches Dämpfersystem/ without electronically adjustable shocks, Mit ABE*	09/04>		VA 40 HA 25	VA 29202-1 VA HA 29202 HA weiß



Weitere Informationen und aktuelle Neuheiten im Internet unter: www.h-r.com / Further Information and latest news on: www.h-r.com

Technische Informationen siehe Seite 222 ff. / Technical Guidelines see page 222 ff. | VA = Front axle, HA = Rear axle | i.V. = in Vorbereitung / in development | 4WD = 4 wheel drive / 4-motion / Allrad / Quattro / Syncro
2WD = 2 wheel drive / 2 Rad angetrieben | Drehstäbe = torsion bars (original part) | ①-③ Triple C siehe Seite 230 / ①-③ Triple C see page 230 | * = nur gültig für Deutschland / only valid for Germany

■ Gewindefedern / Height Adjustable Springs ■ Federn / Sport Springs ■ Höherlegungsfedern / Raising Springs ■ Stabilisatoren / Anti-roll bars ■ Sport und Komfort Cup-Kits / Sport- and Comfort Suspensions
■ Twin-Tube Edelstahlgewindefahrwerke / Twin-Tube stainless steel coil overs ■ Monotube Gewindefahrwerke / Monotube coil overs ■ TRAK* Spurverbreiterungen / TRAK* Wheel Spacers

Federn / Sport Springs

Bestell-Nr. part no.	Fahrzeugtyp model/type	Ausführung model/chassis	Baujahr year	Hinweise notes	Tieferleg. ca. mm/ approx. lowering	Feder-Kennzeichnung spring marking
Peugeot						
29202-4	407 Kombi/ SW	alle / all, ab / from 1121kg VA-Last/ FA-load, ohne elektronisches Dämpfersystem/ without electronically adjustable shocks, Mit ABE*	09/04>		VA 40 HA 25	VA 20202-2 VA HA 20202 HA weiß
29202-6	508 Lim./ Sedan	Typ 8, nicht für / not for GT, nur für Fzg. Mit McPherson Vorderachse/ only for cars with McPherson front axle, nicht für VA mit Doppel-Dreiecks-querlenker / not for double triangular control arm front, Mit ABE*	11/10>		30	VA 29202-3 VA HA 29202 HA
29202-5	508 Kombi/ SW	Typ 8, nicht für / not for GT, nur für Fzg. Mit McPherson Vorderachse/ only for cars with McPherson front axle, nicht für VA mit Doppel-Dreiecks-querlenker / not for double triangular control arm front, Mit ABE*	2011>		30	VA 29202-3 VA HA 29202 HA weiß
29202-7	508 GT Lim./ Sedan	Typ 8, nur für Mehrlenker-VA, nicht für McPherson-VA/ only for Multilink-FA, not for McPherson-FA, Mit ABE*	12/2010>		30	VA 29202-4 VA HA 29202 HA
29202-8	508 GT Kombi/ SW	Typ 8, nur für Mehrlenker-VA, nicht für McPherson-VA/ only for Multilink-FA, not for McPherson-FA, Mit ABE*	12/2010>		30	VA 29202-4 VA HA 29202 HA weiß
29306-1	607	Typ 9	09/2000>		35	VA 29306 VA HA 29306 HA
29983-1	806+ Expert	Typ 221, 224, 222, A, B	94>02		VA 30 HA 10	VA 29983 VA HA 29983 HA
29273-1	807	Typ E+E*****	09/02>		35	VA 29273 VA HA 29273 HA
29118-2	2008	Typ C	2013>		30	VA 29118 VA HA 29118 HA
29112-2	2008	Typ C, tiefe / low Version	2013>		45	VA 29112 VA HA 29112 HA
i.V.	2008					
29048-1	3008	Typ OU****, bis / up to 1090kg VA-Last/ FA-load, Mit ABE*	06/09>	12	30	VA 29048 VA HA 29048 HA
29048-2	3008	Typ OU****, ab / from 1091kg VA-Last/ FA-load, Mit ABE*	06/09>	12	30	VA 29048 VA weiß HA 29048 HA
i.V.	3008		2016>			
29081-1	4007	Typ V*****, 2WD+4WD	07/07>		40	VA 29081 VA HA 29081 HA
29035-3	4008	Typ B	04/12>		30	VA 29035 VA HA 29035 VA weiß
29048-5	5008	Typ 0*****, ab / from 1091kg VA-Last/ FA-load, Mit ABE*	09/09>		35	VA 29048 VA weiß HA 29048-3 HA
i.V.	5008					
i.V.	6008					
28911-1	i-On	Typ 1			30-35	VA 28911 VA HA 28911 HA
29787-1	Partner/Ranch	bis / up to 80 kW	96>02/03	10,35	35	VA 29787 VA HA Drehstäbe
29942-1	Partner/Ranch Facelift	Typ G*9HW, G*9HX, G*KFW, G*NFU, G*RHY, G*WJY, M59, 2WD	03/03>		VA 40	VA 29942 VA HA Drehstäbe
29057-1	Partner/Ranch	Typ 7*****, nicht für / not for Facelift	2008>09		VA 40 HA 20	VA 29057 VA HA 29057 HA
28940-1	RCZ	Typ 4J****	03/10>		20	VA 28940 VA HA 28940 HA



Weitere Informationen und aktuelle Neuheiten im Internet unter: www.h-r.com / Further Information and latest news on: www.h-r.com

Technische Informationen siehe Seite 222 ff. / Technical Guidelines see page 222 ff. | VA = Front axle, HA = Rear axle | i.V. = in Vorbereitung / in development | 4WD = 4 wheel drive/4-motion/Allrad/Quattro/Syncro 2WD = 2 wheel drive/2 Rad angetrieben | Drehstäbe = torsion bars (original part) | Triple C siehe Seite 230/ Triple C see page 230 | * = nur gültig für Deutschland/ only valid for Germany

Gewindefedern/Height Adjustable Springs Federn/Sport Springs Höherlegungsfedern/Raising Springs Stabilisatoren/Anti-roll bars Sport und Komfort Cup-Kits/Sport- and Comfort Suspensions Twin-Tube Edelstahlgewindefahrwerke/Twin-Tube stainless steel coil overs Monotube Gewindefahrwerke/Monotube coil overs TRAK+ Spurverbreiterungen/TRAK+ Wheel Spacers

Federn / Sport Springs

Bestell-Nr. part no.	Fahrzeugtyp model/type	Ausführung model/chassis	Baujahr year	Hinweise notes	Tieferleg. ca. mm/ approx. lowering	Feder-Kennzeichnung spring marking
29813-1	911 C2/4 (964)	Typ 964, incl. Cabrio/ <i>Convertible</i>	89>93	L	40	VA Carrera 2/4 VA HA Carrera 2/4 HA
29834-1	964 Turbo	Typ 965	91>93	L	35	VA 29834 VA HA 29834 HA
29953-1	911 C2/4 (993)	Typ 993 Carrera 2/2S, Carrera 4/4S, Targa, Cabrio/ <i>Convertible</i>	10/93>98	L	30	VA 29953 VA HA 29953 HA
60953-1	911	Typ 993, Carrera, Mit ABE*	10/93>98	L,27	30	VA 29953 VA HA 29953 HA
29598-1	911 Turbo (993)	Typ 993, Turbo	93>2000	L	25	VA 29598 VA HA 29598 HA
29513-1	911 C2 (996)	Typ 996, Carrera 2, 2WD, Coupé bis/ <i>up to</i> 254 kW, Mit ABE*	97>	L	30	VA 29513 VA HA 29513 HA
29513-2	911 C2 (996)	Typ 996, Carrera 2, 2WD Cabrio/ <i>Convertible</i> + Targa bis/ <i>up to</i> 254 kW Mit ABE*	97>	L	30	VA 29513 VA HA 29513 HA weiß
29466-1	911 C4 (996)	Typ 996, Carrera 4, Carrera 4S, 4WD, Coupé, Mit ABE*	09/98>	L	25	VA 29466 VA HA 29466 HA
29466-2	911 C4 (996)	Typ 996, Carrera 4, Carrera 4S, 4WD, Cabrio/ <i>Convertible</i> , Mit ABE*	09/98>	L	25	VA 29466 VA HA 29466 HA weiß
29385-1	911 Turbo (996)	Typ 996 Turbo, Turbo Cabrio/ <i>Convertible</i>	2000>	L	25	VA 29385 VA HA 29385 HA
RSF-37-996-2/1	911 (996) GT2	Typ 996, nur Federn/ <i>only springs</i> , Abstimmung für Original-Dämpfer (ohne Teilegutachten)/ <i>set-up for OE-shocks, no approval</i>	2000>		VA 15-35 HA 15-35	HRF180-60-060/ZF080-015 HRF200-60-150/ZF080-040
RSF-37-996-2/2	911 (996) GT2	Typ 996, nur Federn/ <i>only springs</i> , mit HA-Alu-Stützlager/ <i>with RA suppor bearing</i> . Abstimmung für Original-Dämpfer (ohne Teilegutachten)/ <i>set-up for OE-shocks, no approval</i>	2000>		VA 15-35 HA 15-35	HRF180-60-060/ZF080-015 HRF200-60-150/ZF080-040
29188-1	911 C2 (997) 2WD incl. Cabrio/ <i>Convertible</i> , incl. GTS	Typ 997 Carrera incl. Carrera S, auch mit/ <i>also with</i> PASM, nicht für Fzg. mit Sportfahrwerk/ <i>except cars with OE sport suspension Kit</i> , Mit ABE*	08/04>	L	30	VA 29188 VA HA 29188 HA
29181-1	911 C2 (997) 2WD	Typ 997 Carrera incl. Carrera S, mit OE Sportfahrwerk/ <i>with OE sport suspension</i> , ohne/ <i>without</i> PASM	08/04>	L	15	VA 29181 VA HA 29181 HA
29181-1	911 C2 (997) 2WD	Typ 997 Carrera incl. Carrera S, Facelift, mit OE PASM- Sportfahrwerk (-20mm)/ <i>with OE PASM sport suspension (-20mm)</i>	07/08>	L	15	VA 29181 VA HA 29181 HA
29188-2	911 C4 (997) 4WD incl. Cabrio/ <i>Convertible</i> + Targa incl. GTS	Typ 997 4WD, Carrera 4 incl. Carrera 4S, Targa, auch mit/ <i>also with</i> PASM, nicht für Fzg. mit Sportfahrwerk/ <i>except cars with OE sport suspension kit</i> , Mit ABE*	11/05>	L	20-25	VA 29188 VA gelb HA 29188 HA
29111-1	911 Turbo (997) incl. Turbo Cabrio/ <i>Convertible</i>	Typ 997, Turbo, incl. Turbo S, incl. Facelift (500 PS Version)	06/06>	L	20	VA 29111 VA HA 29111 HA
28880-1	911 (991) 2WD incl. Cabrio/ <i>Convertible</i>	Typ 991, Carrera S, Coupé+ Cabrio/ <i>Convert.</i> , 2WD, incl. PASM (-10mm), incl. PASM Sportfahrwerk/ <i>sport suspension</i> (-20mm), incl. Facelift 2016	2012>	L,12	30	VA 28880 VA HA 28880 HA
28880-2	911 (991) 4WD incl. Cabrio/ <i>Convertible</i> incl. Targa	Typ 991, Carrera S, Coupé+ Targa, Cabrio/ <i>Convert.</i> , 4WD, incl. Facelift 2016 PASM Sportfahrwerk/ <i>sport suspension</i> (-20mm)	2013>	L,12	25	VA 28880 VA weiß HA 28880 HA
28880-3	911 (991) Turbo+ Turbo Cabrio/ <i>Convertible</i>	Typ 991, 4WD, nur/ <i>only</i> Turbo+ Turbo S, incl. Facelift 2016, incl. Liftsystem an der VA/ <i>incl. Front axle lift-system</i>	2013>	L	30	VA 28880 VA weiß HA 28880 HA weiß
28880-2	911 (991) 2WD GTS+ GTS Cabrio/ <i>Convertible</i>	Typ 991, 2WD+4WD, incl. Facelift 2016	2014>	L	20-25	VA 28880 VA weiß HA 28880 HA
RSF-37-991-1/1	911 (991) GT3	Typ 991, nur GT3 Facelift (991.2), Abstimmung Straße/ <i>Setup street use</i> ohne Gutachten/ <i>without approval</i>	2017>	L	20	Rennfedersystem Rennfedersystem
i.V.	911 (992)		2018>			
29875VA	968	Typ 968 ohne Gutachten/ <i>without approval</i> , Stückzahl angeben/ <i>please mention quantity</i> , Preis pro Stück/ <i>Price per piece</i>			VA 30	VA 29875VA HA Drehstab
29779-1	Boxster+ Boxster S	Typ 986 bis/ <i>up to</i> 196 kW	10/96>	L	30	VA 29779 VA HA 29779 HA
29168-1	Boxster+ Boxster S	Typ 987 auch für Fzg. mit PASM/ <i>also for cars with PASM</i> , ohne Sportfahrwerk/ <i>except sport suspension</i> , Mit ABE*	10/04>	L	35	VA 29168 VA HA 29168 HA
28905-1	Boxster Spyder	Typ 987	2009>	L	20	VA 28905 VA HA 28905 HA
28865-1	Boxster+ Boxster S	Typ 981, auch für Fzg. mit PASM/ <i>also for cars with PASM</i> , ohne Sportfahrwerk/ <i>without sport suspension</i>	05/12>	L	25	VA 28865 VA HA 28865 HA
28865-1	Boxster+ Boxster S 718	Typ 982, auch für Fzg. mit PASM/ <i>also for cars with PASM</i> , ohne Sportfahrwerk/ <i>without sport suspension</i>	2016>	L	30	VA 28865 VA HA 28865 HA



Weitere Informationen und aktuelle Neuheiten im Internet unter: www.h-r.com / Further Information and latest news on: www.h-r.com

Technische Informationen siehe Seite 222 ff. / Technical Guidelines see page 222 ff. | VA = Front axle, HA = Rear axle | i.V. = in Vorbereitung / in development | 4WD = 4 wheel drive/ 4-motion/ Allrad/ Quattro/ Syncro 2WD = 2 wheel drive/ 2 Rad angetrieben | Drehstäbe = torsion bars (original part) | ①-③ Triple C siehe Seite 230/ ①-③ Triple C see page 230 | * = nur gültig für Deutschland / only valid for Germany

■ Gewindefedern / Height Adjustable Springs
 ■ Federn / Sport Springs
 ■ Höherlegungsfedern / Raising Springs
 ■ Stabilisatoren / Anti-roll bars
 ■ Sport und Komfort Cup-Kits / Sport- and Comfort Suspensions
 ■ Twin-Tube Edelstahlgewindefahrwerke / Twin-Tube stainless steel coil overs
 ■ Monotube Gewindefahrwerke / Monotube coil overs
 ■ TRAK* Spurverbreiterungen / TRAK* Wheel Spacers

Made in
Germany

H&RR[®]
Das Fahrwerk!

Premium Quality Suspension Components



H&RR gewinnt mit Mühlner Motorsport den Carrera-Cup
in der VLN Langstreckenmeisterschaft 2018

H&RR wins the Carrera-Cup of the VLN Endurance
Championship 2018 with Mühlner Motorsport

Federn / Sport Springs

Bestell-Nr. part no.	Fahrzeugtyp model/type	Ausführung model/chassis	Baujahr year	Hinweise notes	Tieferleg. ca. mm/ approx. lowering	Feder-Kennzeichnung spring marking
Porsche						
29168-1	Cayman + Cayman S	Typ 987 auch für Fzg. mit PASM / also for cars with PASM, ohne Sportfahrwerk / except sport suspension	11/05>	L	35	VA 29168 VA HA 29168 HA
28865-1	Cayman + Cayman S	Typ 981, auch für Fzg. mit PASM / also for cars with PASM, ohne Sportfahrwerk / without sport suspension	05/12>	L	35	VA 28865 VA HA 28865 HA
28865-1	Cayman + Cayman S 718	Typ 982, auch für Fzg. mit PASM / also for cars with PASM, ohne Sportfahrwerk / without sport suspension	2016>	12,L	30	VA 28865 VA HA 28865 HA
29286-1	Cayenne (V8) S, ohne / without GTS incl. Facelift	Typ 9PA für Fzg. ohne Luftfederung / for cars without air suspension Mit ABE*	03>	L	30-40	VA 29286 VA HA 29286 HA
29286-2	Cayenne V6 + Diesel incl. Facelift	Typ 9PA für Fzg. ohne Luftfederung / for cars without air suspension Mit ABE*	03>	L	30-40	VA 29286-2VA HA 29286-2HA
29244-1	Cayenne	Typ 9PA nur für Fzg. mit Luftfederung / only for cars with air suspension ETS = elektronisches Tieferlegungssystem / electronic lowering system	03>		40	ETS
29244-2	Cayenne incl. Facelift	Typ 9PA nur für Fzg. mit Luftfederung / only for cars with air suspension ETS = elektronisches Tieferlegungssystem / electronic lowering system	04>		40	ETS
28938-1	Cayenne	Typ 92A/92AN, ohne / without Hybrid/Turbo, Mit ABE* nur für Fzg. mit Stahlfederung / only for cars with steel suspension auch für Fzg. mit PASM / also for cars with PASM	05/10>	L	30	VA 28938 VA HA 28938 HA
28945-1	Cayenne	Typ 92A/92AN, nur für Fzg. mit Luftfederung / only for cars with air suspension ETS = elektronisches Tieferlegungssystem / electronic lowering system	05/10>		40	ETS
28690-1	Cayenne incl. S	Typ 9YA, incl. PASM, ohne Luftfederung / without air suspension	2017>	L	VA 35 HA 30	VA 28690-1 VA HA 28690-1 HA
28952-2	Cayenne	Typ 9YA, nur für Fzg. mit Luftfederung / only for cars with air-suspension Gutachten in Vorbereitung / approval in development ETS = elektronisches Tieferlegungssystem / electronic lowering system	2018>		30	ETS
28788-1	Macan S incl. Diesel + Turbo	Typ 95B, Macan S + Macan S Diesel + Macan Turbo, nur mit / only with PASM, nur für Fzg. mit Stahlfederung / only for cars with steel suspension, Mit ABE*	2014>	L	40	VA 28788 VA HA 28788 HA
28788-2	Macan S incl. Diesel + Turbo	Typ 95B, Macan S + Macan S Diesel + Macan Turbo, nur ohne / only without PASM, nur für Fzg. mit Stahlfederung / only for cars with steel suspension, Mit ABE*	2014>	L	40	VA 28788 VA weiß HA 28788 HA
28804-1	Macan	Typ 95B, nur für Fzg. mit Luftfederung / only for cars with air suspension ETS = elektronisches Tieferlegungssystem / electronic lowering system	2014>		35	ETS
28788-1	Macan GTS	Typ 95B, nur für Fzg. mit Stahlfederung / only for cars with steel suspension	11/2015>	L	25	VA 28788 VA HA 28788 HA
28941-1	Panamera incl. Diesel	Typ 970, 970N, 2WD+4WD, nur für Fzg. mit Stahlfederung / only for cars with steel suspension, alle außer Turbo und Hybrid / all except Turbo and Hybrid, Mit ABE*	09/09>	L	35	VA 28941 VA HA 28941 HA
28952-1	Panamera	Typ 970, nur für Fzg. mit Luftfederung / only for cars with air suspension ETS = elektronisches Tieferlegungssystem / electronic lowering system	09/09>		40	ETS
28952-2	Panamera	Typ 971, nur für Fzg. mit Luftfederung / only for cars with air suspension ETS = elektronisches Tieferlegungssystem / electronic lowering system	2017>		40	ETS

Proton

29721-1	Persona C 98S + C 98L	1.6l (83 kW) (Satria / M21 Sports Coupé)	96>		35	VA 29721 VA HA 29721 HA
---------	-----------------------	--	-----	--	----	----------------------------

Renault

i.V.	Alpine					
28839-2	Captur	Typ R	2013>	12	VA 30 HA 45	VA 28839 VA HA 28839 HA weiß
29830-1	Clio A	Typ 57,B/C57 (Lutecia)	90>99	10,35,5	35	VA 29830 VA HA Drehstäbe
29847-1	Clio A 16V	Typ B/C57 (Lutecia)	90>99	10,35,5	25	VA 29847 VA HA Drehstäbe
29481-1	Clio B	Typ B (Lutecia) 1.1-2.0l + Diesel incl. Modell 04/05	08/05>2010		30	VA 29481 VA HA 29481 HA
29140-1	Clio C	1.2l, Mit ABE*	08/05>2010		45	VA 29140-1VA HA 29140 HA
29140-2	Clio C incl. GT	1.4l, 1.6l + 1.5 DCI, nur für Fzg. mit VA-Federtellerinnendurchmesser 100 mm oben / only for cars with FA-spring plate inner diameter top: 100 mm, Mit ABE*	08/05>10		45	VA 29140-2 VA HA 29140 HA



Weitere Informationen und aktuelle Neuheiten im Internet unter: www.h-r.com / Further Information and latest news on: www.h-r.com

Technische Informationen siehe Seite 222 ff. / Technical Guidelines see page 222 ff. | VA = Front axle, HA = Rear axle | i.V. = in Vorbereitung / in development | 4WD = 4 wheel drive / 4-motion / Allrad / Quattro / Syncro 2WD = 2 wheel drive / 2 Rad angetrieben | Drehstäbe = torsion bars (original part) | 1-5 Triple C siehe Seite 230 / 1-5 Triple C see page 230 | * = nur gültig für Deutschland / only valid for Germany

■ Gewindefedern / Height Adjustable Springs
 ■ Federn / Sport Springs
 ■ Höherlegungsfedern / Raising Springs
 ■ Stabilisatoren / Anti-roll bars
 ■ Sport und Komfort Cup-Kits / Sport- and Comfort Suspensions
 ■ Twin-Tube Edelstahlgewindefahrwerke / Twin-Tube stainless steel coil overs
 ■ Monotube Gewindefahrwerke / Monotube coil overs
 ■ TRAK* Spurverbreiterungen / TRAK* Wheel Spacers

Federn / Sport Springs

Bestell-Nr. part no.	Fahrzeugtyp model/type	Ausführung model/chassis	Baujahr year	Hinweise notes	Tieferleg. ca. mm/ approx. lowering	Feder-Kennzeichnung spring marking
29140-6	Clio C incl. GT	Modell 2011, nur für Fzg. mit VA-Federtellerinnendurchmesser oben: 83mm/ <i>only for cars with FA-spring plate inner diameter top: 83mm, Mit ABE*</i>	2010>		45	VA 29140-4 VA HA 29140 HA
29103-1	Clio C Sport 2.0l 16V incl. Sport RS+RS Cup	Typ R	07/06>2010		VA 30 HA 40	VA 29103 VA HA 29103 HA
29103-2	Clio C RS+RS Cup	Modell 2011, nur für Fzg. mit VA-Federtellerinnendurchmesser oben: 83mm/ <i>only for cars with FA-spring plate inner diameter top: 83mm</i>	2010>		30	VA 29103-2 VA HA 29103 HA
29140-4	Clio Grandtour/ Kombi/SW	Typ R, nur / <i>only</i> 1.2l Benzin/ petrol, Mit ABE*	01/08>	12	45	VA 29140-1 VA HA 29140 HA weiß
29140-5	Clio Grandtour/ Kombi/SW	Typ R, alle außer/ <i>all except</i> 1.2l, Mit ABE*	01/08>	12	45	VA 29140-2VA HA 29140 HA weiß
28839-1	Clio D	Typ R, 2WD	09/2012>		30	VA 28839 VA HA 28839 HA
28823-1	Clio D RS	Typ R, nicht für/ <i>not for</i> Clio RS 16+ Clio RD EDC Trophy	2013>		VA 30 HA 20	VA 28823 VA HA 28823 HA
28839-1	Clio D Grandtour	Typ R, 2WD	11/12>	12	30	VA 28839 VA HA 28839 HA
i.V.	Clio					
29518-1	Espace	Typ JE, bis/ <i>up to</i> 140 kW	1997>02		50	VA 29518 VA HA 29518 HA
29256-1	Espace	Typ K, 1.9 dCi, 2.0l 16V, 2.0l Turbo	11/02>		35	VA 29256-1 VA HA 29256 HA
29256-2	Espace	Typ K, 2.0 CDI, 2.2 dCi, 3.0 CDI, 3.0l Diesel V6, 3.5l	11/02>		35	VA 29256-2 VA HA 29256 HA
28753-1	Espace	Typ RFC, 2WD, incl. adaptivem Fahrwerk/ <i>adaptive suspension</i> (EFA), ohne Niveaugulierung/ <i>except self-levelling</i> , bis/ <i>up to</i> 1240 kg VA-Last/ <i>FA-load</i> + bis/ <i>up to</i> 1280kg HA-Last/ <i>RA-load</i>	2015>		35	VA 28753 VA HA 28753 HA
28997-1	Fluence	Typ Z, bis/ <i>up to</i> 990kg VA-Last/ <i>FA-load</i>	09>12		35	VA 28997 VA gelb HA 28997 HA
28997-2	Fluence	Typ Z, ab/ <i>from</i> 991kg VA-Last/ <i>FA-load</i>	09>12		35	VA 28997 VA HA 28997 HA
28814-2	Kadjar	Typ RFE, 2WD	2015>		35	VA 28814 VA weiß HA 28814 HA
i.V.	Kadjar 4x4					
29486-1	Kangoo/Rapid	Typ KC+FC, 1.1- 1.8l+ 1.9l Diesel	98>	10,35,Ⓞ	30	VA 29486 VA HA Drehstäbe
29030-1	Kangoo II incl. Be Bop/transporter	Typ W/FW, nur für Fzg. mit HA Feder Innendurchmesser ~50mm oben+unten/ <i>only for cars with rear axle inner spring diameter ~50mm top+bottom</i>	09/07>		40	VA 29030 VA HA 29030 HA
29030-1	Kangoo II incl. Be Bop/transporter Facelift 2013	Typ W/FW, nur für Fzg. mit HA Feder Innendurchmesser ~50mm oben+unten/ <i>only for cars with rear axle inner spring diameter ~50mm top+bottom</i> , nur Benziner / <i>only petrol</i> , Facelift/Modell 2013/2014	2013>		VA 30 HA 15	VA 29030 VA HA 29030 HA
29080-3	Koleos	Typ Y, 2WD+4WD	08/08>		40	VA 29080 VA weiß HA 29080 HA 2x weiß
29080-2	Koleos	Typ RZG, 2WD+4WD	2016>		35	VA 29080 VA weiß HA 29080 HA weiß
29962-1	Laguna+Laguna Grand. Sedan+SW	Typ B56+K56, 1.6/1.8/2.0l	94>01	10,35,Ⓞ	35	VA 29962 VA HA Drehstäbe
29962-2	Laguna+Laguna Grand. Sedan+SW	Typ B56+K56, 1.9D/2.2D/3.0l	94>01	10,35,Ⓞ	35	VA 29962 VA weiß HA Drehstäbe
29362-1	Laguna+Laguna Grand. Sedan+SW	Typ G, alle außer/ <i>all except</i> 2.2D, 2.5V6 Diesel, 3.0l V6	2001>		35	VA 29362 VA HA 29362 HA
29362-2	Laguna+Laguna Grand. Sedan+SW	Typ G, nur / <i>only</i> 2.0D, 2.2D, 2.5V6 Diesel, 3.0l V6	2001>		35	VA 29362 VA weiß HA 29362 HA
29044-1	Laguna Lim./Sedan	Typ T, incl. GT, Mit ABE*	09/07>		35	VA 29044 VA HA 29044 HA
29044-1	Laguna Coupé	Typ T, Mit ABE*	09/08>	12	VA 35 HA 20	VA 29044 VA HA 29044 HA
29044-2	Laguna Kombi/ Grandtour/SW	Typ T, incl. GT, Mit ABE*	12/07>		35	VA 29044 VA HA 29044 HA weiß
28861-1	Latitude	Typ T	10>12		30	VA 28861 HA HA 28861 HA



Weitere Informationen und aktuelle Neuheiten im Internet unter: www.h-r.com / Further Information and latest news on: www.h-r.com

Technische Informationen siehe Seite 222 ff. / Technical Guidelines see page 222 ff. | VA = Front axle, HA = Rear axle | i.V. = in Vorbereitung / in development | 4WD = 4 wheel drive/4-motion/Allrad/Quattro/Syncro
2WD = 2 wheel drive/2 Rad angetrieben | Drehstäbe = torsion bars (original part) | Ⓞ Triple C siehe Seite 230/ Ⓞ Triple C see page 230 | * = nur gültig für Deutschland/ only valid for Germany

■ Gewindefedern/Height Adjustable Springs ■ Federn/Sport Springs ■ Höherlegungsfedern/Raising Springs ■ Stabilisatoren/Anti-roll bars ■ Sport und Komfort Cup-Kits/Sport- and Comfort Suspensions
■ Twin-Tube Edeltahlgewindefahrwerke/Twin-Tube stainless steel coil overs ■ Monotube Gewindefahrwerke/Monotube coil overs ■ TRAK+ Spurverbreiterungen/TRAK+ Wheel Spacers

Federn / Sport Springs

Bestell-Nr. part no.	Fahrzeugtyp model/type	Ausführung model/chassis	Baujahr year	Hinweise notes	Tieferleg. ca. mm/ approx. lowering	Feder-Kennzeichnung spring marking
29743-1	Megane I/Coach/Break/Typ BA/DA/LA/EA/JA/KA bis / up to 880kg VA-Last/ FA-load	Classic/Cabrio/ Convertible/Scenic	96>03	10,35,5	35	VA 29743 VA HA Drehstäbe
29743-2	Megane I/Coach/Break/Typ BA/DA/LA/EA/JA/KA (bis / up to 102 kW)	Classic/Cabrio/ ab / from 881kg VA-Last/ FA-load Convertible/Scenic	96>03	10,35,5	35	VA 29743 VA weiß HA Drehstäbe
29766-1	Megane I/Coach/ Cabrio/Convertible 16 V	Typ DA/EA/BA, 108 kW+ 103 kW	96>03	10,35,5	30	VA 29766 VA HA Drehstäbe
29528-1	Megane II	Typ M	11/02>10		35-40	VA 29528 VA HA 29528 HA
29528-2	Megane II Cabrio/ Convert. Scenic + Kombi/ Grandtour/SW	Typ M+JM	06/03>10		35-40	VA 29528 VA HA 29528 HA weiß
29190-1	Megane II Sport RS	Typ M, incl. Diesel, bis / up to 169kW	2004>	12	25	VA 29190 VA HA 29190 HA
28997-1	Megane III Lim./Sedan+ Coupé incl. RS	Typ Z, bis / up to 990kg VA-Last/ FA-load, incl. Megane GT Coupé, nicht für / not for Megane Coupé mit / with Cup-Paket / Package, Mit ABE*	11/08>	12	35	VA 28997 VA gelb HA 28997 HA
28997-2	Megane III Lim./Sedan+ Coupé incl. RS	Typ Z, ab / from 991kg VA-Last/ FA-load, incl. Megane GT Coupé, nicht für / not for Megane Coupé mit / with Cup-Paket / Package, Mit ABE*	11/08>	12	35	VA 28997 VA HA 28997 HA
28997-3	Megane III Grandtour/ SW	Typ Z, bis / up to 990kg VA-Last/ FA-load, Mit ABE*	06/09>		35-40	VA 28997 VA gelb HA 28997 HA weiß
28997-4	Megane III Grandtour/ SW incl. GT220	Typ Z, ab / from 991kg VA-Last/ FA-load, Mit ABE*	06/09>		35-40	VA 28997 VA HA 28997 HA weiß
28997-6	Megane III Cabrio/ Convertible	Typ Z, bis / up to 990kg VA-Last/ FA-load, Mit ABE*	06/10>		35-40	VA 28997 VA gelb HA 28997 HA 2 x weiß
28997-7	Megane III Cabrio/ Convertible	Typ Z, ab / from 991kg VA-Last/ FA-load, Mit ABE*	06/10>		35-40	VA 28997 VA HA 28997 HA 2 x weiß
28997-5	Megane III Scenic	Typ JZ, Mit ABE*	06/09>		40-45	VA 28997 VA weiß HA 28997 HA weiß
28997-8	Megane III Grand Scenic	Typ JZ, nur für 7 Sitzer / only for 7-seater, Mit ABE*	2009>		30	VA 28997 VA weiß HA 28997 HA 2 x weiß
28744-1	Megane IV Lim./Sedan	Typ RFB, 2WD, bis / up to 1040kg VA-Last/ FA-load, Mit ABE*	2016>		35	VA 28744 VA HA 28744 HA
28744-2	Megane IV Lim./Sedan	Typ RFB, 2WD, ab / from 1041kg VA-Last/ FA-load, Mit ABE*	2016>		35	VA 28744-2 VA HA 28744 HA
28744-3	Megane GT Sport	Typ RFB, 2WD, Mit ABE*	2016>		25	VA 28744-3 VA HA 28744-3HA
28744-5	Megane Grandtour Kombi/SW	Typ RFB, 2WD incl. Allradlenkung / all-wheel-steering (4control), bis / up to 1040kg VA-Last/ FA-load, Mit ABE*	2016>		35	VA 28744-1 VA HA 28744-2 HA
28744-6	Megane Grandtour Kombi/SW	Typ RFB, 2WD incl. Allradlenkung / all-wheel-steering (4control), ab / from 1041kg VA-Last/ FA-load, Mit ABE*	2016>		35	VA 28744-2 VA HA 28744-2 HA
28680-1	Megane RS RS280/RS 280 EDC	Typ RFB, 2WD, nur mit Allradlenkung / only with all-wheel-steering (4control), ohne Cup-Fahrwerk / not for Cup suspension	2018>		35	VA 28680-1 VA HA 28680-1 HA
29185-1	Modus incl. Grand Modus	Typ P, nur für Fzg. mit VA-Federinnendurchmesser oben ø 83mm / only for cars with upper spring inner diameter of ø 83mm, nicht / not for Modell 2011	09/04>		VA 40 HA 15	VA 29185 VA HA 29185 HA
95100-1	R5GT Turbo Phase II	ohne Gutachten / without approval	06/87>91	10	35-40	VA R5 Turbo VA HA Serie
29897-1	R19	Typ D 53, B/C 53, L 53, X 53 (ohne / except 16V) (Chamade)	88>95	10,35,5	40	VA 29897 VA HA Drehstäbe
29908-1	R19 16V	Typ X 53, B/C 53, D 53, L53 (Chamade)	88>95	10,35,5	40	VA 29908 R19-16V HA Drehstäbe
29919-1	Safrane	2.0l bis / up to 3.0l+ Diesel, 2WD ohne Niveaureg. und EDC/ except self-levelling or EDC	92> 01		30	VA 29919 VA HA 29919 HA
i.V.	Scenic					
i.V.	Grand Scenic					
28744-3	Talisman	Typ RFD, 2WD, incl. Allradlenkung/4-Control, incl. adaptivem Fahrwerk/ adaptive suspension (EFA), Mit ABE*	2016>	12	30	VA 28744 VA HA 28744 -3 HA
28744-4	Talisman Grandtour Kombi/SW	Typ RFD, 2WD, incl. Allradlenkung/4-Control, incl. adaptivem Fahrwerk/ adaptive suspension (EFA), Mit ABE*	2016>	12	30	VA 28744-3 VA HA 28744-2 HA



Weitere Informationen und aktuelle Neuheiten im Internet unter: www.h-r.com / Further Information and latest news on: www.h-r.com

Technische Informationen siehe Seite 222 ff. / Technical Guidelines see page 222 ff. | VA = Front axle, HA = Rear axle | i.V. = in Vorbereitung / in development | 4WD = 4 wheel drive / 4-motion / Allrad / Quattro / Syncro
2WD = 2 wheel drive / 2 Rad angetrieben | Drehstäbe = torsion bars (original part) | 1-3 Triple C siehe Seite 230 / 1-3 Triple C see page 230 | * = nur gültig für Deutschland / only valid for Germany

■ Gewindefedern / Height Adjustable Springs
 ■ Federn / Sport Springs
 ■ Höherlegungsfedern / Raising Springs
 ■ Stabilisatoren / Anti-roll bars
 ■ Sport und Komfort Cup-Kits / Sport- and Comfort Suspensions
 ■ Twin-Tube Edelstahlgewindefahrwerke / Twin-Tube stainless steel coil overs
 ■ Monotube Gewindefahrwerke / Monotube coil overs
 ■ TRAK* Spurverbreiterungen / TRAK* Wheel Spacers

Federn / Sport Springs

Bestell-Nr. part no.	Fahrzeugtyp model/type	Ausführung model/chassis	Baujahr year	Hinweise notes	Tieferleg. ca. mm/ approx. lowering	Feder-Kennzeichnung spring marking
Renault						
29334-2	Trafic	Typ FL, JL, L	08/01>		35	VA 29334-2 VA HA 29334 HA gelb
29334-3	Trafic	Typ FL, JL, L, EL, 2WD, Facelift 2015, langer und kurzer Radstand/ long and short wheelbase	2014>		VA 40 HA 30	VA 29334-2 VA HA 29334 HA gelb
29334-4	Trafic	Typ FL, JL, L, EL, 2WD, Facelift 2015, nur langer Radstand (3498mm)/ only long wheelbase (3498mm)	2014>		VA 40	VA 29334-2 VA HA: Serie
29924-1	Twingo	Typ C 06, incl. Modell 2001	93>	5	35	VA 55.10.16 F HA 55.10.16 R
60924-1	Twingo	Typ C 06, ABE-Nr. G391, Mit ABE*	93>	27, 28	35	VA 55.10.16 F HA 55.10.16 R
29055-1	Twingo	Typ N, Mit ABE*	08/07>		VA 20 HA 45	VA 29055 VA HA 29055 HA
28971-1	Twingo Sport	Typ N	09/08>		25	VA 28971 VA HA 28971 HA
28793-1	Twingo	Typ AH	2014>		30	VA 28793 VA HA 28793 HA
i.V.	Twingo GT					
29055-1	Wind	Typ N, Mit ABE*	09/10>14		VA 20 HA 30	VA 29055 VA HA 29055 HA
28695-1	Zoe	Typ AG	2012>		30	VA 28695-1 VA HA 28695-1 HA

Rover / MG

29765-1	25	Typ RF	05/1996>		30	VA 29765 VA HA 29765 HA
29994-2	45	Typ RT	2000>		35	VA 29994 VA weiß HA 29994 HA
29416-1	75	Typ RJ	99>		35	VA 29416 VA HA 29416 HA
29416-2	75 Diesel	Typ RJ	99>		35	VA 29416 VA weiß HA 29416 HA
29827-2	200/400	Typ XW 214, 216, 414, 200, 416, 220	05/90>05/96		30	VA 29827 VA HA 29827 HA
29765-1	200	Typ RF, 200, 214, 216, 220	05/96>		30	VA 29765 VA HA 29765 HA
29994-2	400	Typ RT 414, 416, 420 (bis/ up to 124 kW)	96>		35	VA 29994 VA weiß HA 29994 HA
29905-2	600	Typ RH 600, 618, 620, 623	09/93>		30	VA 29905 VA HA 29905 HA weiß
29249-1	MG TF Cabrio/ Convertible	Typ RD	02>		30	VA 29249 VA HA 29249 HA



Weitere Informationen und aktuelle Neuheiten im Internet unter: www.h-r.com / Further information and latest news on: www.h-r.com

Technische Informationen siehe Seite 222 ff. / Technical Guidelines see page 222 ff. | VA = Front axle, HA = Rear axle | i.V. = in Vorbereitung / in development | 4WD = 4 wheel drive/4-motion / Allrad / Quattro / Syncro
2WD = 2 wheel drive/2 Rad angetrieben | Drehstäbe = torsion bars (original part) | 5, 6, 7 Triple C siehe Seite 230 / 5, 6, 7 Triple C see page 230 | * = nur gültig für Deutschland / only valid for Germany

■ Gewindefedern / Height Adjustable Springs ■ Federn / Sport Springs ■ Höherlegungsfedern / Raising Springs ■ Stabilisatoren / Anti-roll bars ■ Sport und Komfort Cup-Kits / Sport- and Comfort Suspensions
■ Twin-Tube Edelstahlgewindefahrwerke / Twin-Tube stainless steel coil overs ■ Monotube Gewindefahrwerke / Monotube coil overs ■ TRAK+ Spurverbreiterungen / TRAK+ Wheel Spacers

Federn / Sport Springs

Bestell-Nr. part no.	Fahrzeugtyp model/type	Ausführung model/chassis	Baujahr year	Hinweise notes	Tieferleg. ca. mm/ approx. lowering	Feder-Kennzeichnung spring marking
-------------------------	---------------------------	-----------------------------	-----------------	-------------------	--	---------------------------------------

Saab						
29572-1	900 incl. Cabrio/ Convertible	Typ 900/II, 900/II Cabrio/ Convertible, YS3DXXXX	07/93>98		30	VA 29572 VA HA 29572 HA
29805-1	9000+CS	Typ 9000, 9000CS, YS3CXXXX		④	40	VA 29805 VA HA 29805 HA
29495-1	9-3 Lim./Sedan	Typ YS3DXXXX incl. Cabrio/ Convertible	98>03		35	VA 29495 VA HA 29495 HA
29319-1	9-3 Lim./Sedan	Typ YS3FXXXX, 2WD, Mit ABE* bis/ up to 1000kg VA-Last/ FA-load	09/02>	12	40	VA 29319 VA HA 29319 HA
29319-2	9-3 Lim./Sedan	Typ YS3FXXXX, 2WD, Mit ABE* ab/ from 1001kg VA-Last/ FA-load	09/02>	12	40	VA 29319 VA weiß HA 29319 HA
29319-3	9-3 Cabrio/Convertible 9-3 SportCombi/SW	Typ YS3FX7XX, 2WD, bis/ up to 1000kg VA-Last/ FA-load, Mit ABE* Typ YS3FXXXX	07/03>	12	40	VA 29319 VA HA 29319-2HA
29319-4	9-3 Cabrio/Convertible 9-3 SportCombi/SW	Typ YS3FX7XX, 2WD, ab/ from 1001kg VA-Last/ FA-load, Mit ABE* Typ Y3SFXXXX	07/03>	12	40	VA 29319 VA weiß HA 29319-2 HA
29501-1	9-5 Lim./Sedan	Typ YS3EXXXX, incl. Facelift	10/97>		30	VA 29501 VA HA 29501 HA
29501-2	9-5 Kombi/SW	Typ YS3EXXXX, incl. Facelift	98>		30	VA 29501 VA HA 29501 HA Kombi/SW

Samsung

28997-1	SM 3	Typ L38, Export, ohne Gutachten/ without approval	2009>			28997 VA + HA
94061	SM 520 i	Typ A32, Export, ohne Gutachten/ without approval	98>04		30	94061 F + R
94078	SM 5 II	Typ A34R, Export, ohne Gutachten/ without approval, 4-Zyl. 2.0L	2004>10		30	94078 F + R
i.V.	SM 5 III	Typ L43	2010>			

Seat

29734-1	Alhambra	Typ 7 MS, 6-Zyl. + Diesel + VR6 incl. Mod. 2004/2007	09/95>		35	VA 29734 VA weiß HA 29734 HA
29734-2	Alhambra	Typ 7 MS, 4-Zyl. außer/ except Diesel incl. Mod. 2004/2007	09/95>		35	VA 29734 VA gelb HA 29734 HA
28933-1	Alhambra	Typ 7N, 2WD, ohne/ without Niveaureg./ self-levelling, Mit ABE*	09/10>	12	VA 25 HA 40	VA 28933 VA HA 28933 HA
28922-1	Alhambra	Typ 7N, 2WD, ohne/ without Niveaureg./ self-levelling tiefe/ low Version	09/10>	12	VA 35 HA 55	VA 28922 VA HA 28922 HA
29261-1	Altea incl. XL	Typ 5P, bis/ up to 1020kg VA-Last/ FA-load, Mit ABE*	05/04>	12	35	VA 29261-1 VA HA 29261 HA
29261-2	Altea incl. XL	Typ 5P, ab/ from 1021kg VA-Last/ FA-load, Mit ABE*	05/04>	12	35	VA 29261-2 VA HA 29261 HA
29260-1	Altea incl. XL	Typ 5P, tiefe/ low Version	05/04>	12	45-50	VA 29260 VA HA 29260 HA
29683-1	Arona incl. FR	Typ KJ, bis/ up to 900kg VA-Last/ FA-load, incl. elektr. Dämpferregelung/ electronic shocks	2017>		35 (FR: 25)	VA 28683-1 VA HA 28683-1 HA
28683-2	Arona incl. FR	Typ KJ, ab/ from 901kg VA-Last/ FA-load, incl. elektr. Dämpferregelung/ electronic shocks	2017>		35 (FR: 25)	VA 28683-2 VA HA 28683-1 HA
29529-1	Arosa Benzin/ petrol	Typ 6H, 6HS, Mit ABE*	06/97>	⑤	30	VA 29529 VA HA 29529 HA
29529-2	Arosa Diesel	Typ 6H, 6HS, Mit ABE*	06/97>	⑤	30	VA 29529 VA weiß HA 29529 HA
28755-7	Ateca	Typ 5FP, nur/ only 2WD Benziner/ petrol, ohne adaptive Fahrwerksregelung, Sportfahrwerk/ except adaptive suspension, sport suspension, Mit ABE*	2016>		25-30	VA 28755 VA weiß HA 28755-4 HA
28755-8	Ateca	Typ 5FP, nur/ only 4WD Benziner/ petrol, ohne adaptive Fahrwerksregelung, Sportfahrwerk/ except adaptive suspension, sport suspension, Mit ABE*	2016>		25-30	VA 28755 VA weiß HA 28755 HA
28755-6	Ateca	Typ 5FP, nur/ only 2WD Diesel, ohne adaptive Fahrwerksregelung, Sportfahrwerk/ except adaptive suspension, sport suspension, Mit ABE*	2016>		25-30	VA 28755-3 VA HA 28755-4 HA
28755-3	Ateca	Typ 5FP, nur/ only 4WD Diesel, ohne adaptive Fahrwerksregelung, Sportfahrwerk/ except adaptive suspension, sport suspension, Mit ABE*	2016>		25-30	VA 28755-3 VA HA 28755 HA
28696-1	Cupra Ateca	Typ 5FP, 4WD, nur mit adaptiver Fahrwerksregelung/ only for adaptive suspension	2018>		30	VA 28696-1 VA HA 28696-1 HA



Weitere Informationen und aktuelle Neuheiten im Internet unter: www.h-r.com / Further Information and latest news on: www.h-r.com
 Technische Informationen siehe Seite 222 ff. / Technical Guidelines see page 222 ff. | VA = Front axle, HA = Rear axle | i.V. = in Vorbereitung / in development | 4WD = 4 wheel drive / 4-motion / Allrad / Quattro / Syncro
 2WD = 2 wheel drive / 2 Rad angetrieben | Drehstäbe = torsion bars (original part) | ①-③ Triple C siehe Seite 230 / ①-③ Triple C see page 230 | * = nur gültig für Deutschland / only valid for Germany
 ■ Gewindefedern / Height Adjustable Springs ■ Federn / Sport Springs ■ Höherlegungsfedern / Raising Springs ■ Stabilisatoren / Anti-roll bars ■ Sport und Komfort Cup-Kits / Sport- and Comfort Suspensions
 ■ Twin-Tube Edelstahlgewindefahrwerke / Twin-Tube stainless steel coil overs ■ Monotube Gewindefahrwerke / Monotube coil overs ■ TRAK* Spurverbreiterungen / TRAK* Wheel Spacers

Sportfedern / Sport Springs

Federn / Sport Springs

Bestell-Nr. part no.	Fahrzeugtyp model/type	Ausführung model/chassis	Baujahr year	Hinweise notes	Tieferleg. ca. mm/ approx. lowering	Feder-Kennzeichnung spring marking
29279-1	Cordoba	Typ 6L, bis/ up to 880kg VA-Last/ FA-load	2003>		35	VA 29279-1 VA HA29279 HA
29279-2	Cordoba	Typ 6L, ab/ from 881kg VA-Last/ FA-load	2003>		35	VA 29279-2 VA HA 29279 HA
29521-1	Cordoba Vario Kombi/ SW	Typ 6K bis/ up to 81 kW	06/97>	⑤	30	VA 29521 VA HA 29521 HA
29369-1	Exeo Lim./ Sedan+ ST/ SW	Typ 3R, 2WD, bis/ up to 1.050kg VA-Last/ FA-load, Mit ABE*	02/09>	12	35	VA 29369-1VA HA 29369 HA
29369-2	Exeo Lim./ Sedan+ ST/ SW	Typ 3R, 2WD, ab/ from 1.051kg VA-Last/ FA-load, Mit ABE*	02/09>	12	35	VA 29369-2 VA HA 29369 HA
29730-1	Ibiza	Typ 021 A	07/86-93	10, ①, ⑤	40	VA 29730 VA HA Einbauteile
29931-1	Ibiza/Cordoba	Typ 6K, 6K/C, bis/ up to 765kg VA-Last/ FA-load, incl. Mod. 2001	93>02	⑤	30	VA 29931 VA gelb HA 29931 HA
29931-2	Ibiza/Cordoba/Cupra	Typ 6K, 6K/C, ab/ from 766kg VA-Last/ FA-load, incl. Mod. 2001	93>02	⑤	30	VA 29931 VA weiß HA 29931 H
29333-1	Ibiza	Typ 6L, bis/ up to 830kg VA-Last/ FA-load, Mit ABE*	03/02>		35	VA 29333 VA HA 29333 HA
29333-2	Ibiza	Typ 6L, ab/ from 831kg VA-Last/ FA-load, Mit ABE*	03/02>	12	35	VA 29333 VA weiß HA 29333 HA
29333-3	Ibiza Cupra / -FR	Typ 6L, nur für/ only for Cupra / -FR, Mit ABE*	03/02>		30-35	VA 29333 VA weiß HA 29333 HA gelb
29018-1	Ibiza incl. SC, FR, Cupra, Bocanegra	Typ 6J, bis/ up to 860kg VA-Last/ FA-load, Mit ABE* incl. adaptiver Fahrwerksregelung/ adaptive suspension	06/08>	12, ⑤	VA 25 HA 40	VA 29018 VA HA 29018 HA
29018-2	Ibiza incl. SC, FR, Cupra, Bocanegra	Typ 6J, ab/ from 861kg VA-Last/ FA-load, Mit ABE* incl. adaptiver Fahrwerksregelung/ adaptive suspension	06/08>	12, ⑤	VA 25 HA 40	VA 29018 VA weiß HA 29018 HA
29018-3	Ibiza ST/ SW incl. SC, FR, Cupra, Bocanegra	Typ 6J, bis/ up to 860kg VA-Last/ FA-load, Mit ABE* incl. adaptiver Fahrwerksregelung/ adaptive suspension	03/10>	12, ⑤	VA 25 HA 40	VA 29018 VA HA 29018 HA weiß
29018-4	Ibiza ST/ SW incl. SC, FR, Cupra, Bocanegra	Typ 6J, ab/ from 861kg VA-Last/ FA-load, Mit ABE* incl. adaptiver Fahrwerksregelung/ adaptive suspension	03/10>	12, ⑤	VA 25 HA 40	VA 29018 VA weiß HA 29018 HA weiß
29018-1	Ibiza incl. SC, FR, Cupra, Bocanegra	Typ 6J, bis/ up to 860kg VA-Last/ FA-load, Facelift 2015 incl. adaptiver Fahrwerksregelung/ adaptive suspension	2015>	12, ⑤	35	VA 29018 VA HA 29018 HA
29018-2	Ibiza incl. SC, FR, Cupra, Bocanegra	Typ 6J, ab/ from 861kg VA-Last/ FA-load, Facelift 2015 incl. adaptiver Fahrwerksregelung/ adaptive suspension	2015>	12, ⑤	35	VA 29018 VA weiß HA 29018 HA
29018-3	Ibiza ST/ SW incl. SC, FR, Cupra, Bocanegra	Typ 6J, bis/ up to 860kg VA-Last/ FA-load, Facelift 2015 incl. adaptiver Fahrwerksregelung/ adaptive suspension	2015>	12, ⑤	35	VA 29018 VA HA 29018 HA weiß
29018-4	Ibiza ST/ SW incl. SC, FR, Cupra, Bocanegra	Typ 6J, ab/ from 861kg VA-Last/ FA-load, Facelift 2015 incl. adaptiver Fahrwerksregelung/ adaptive suspension	2015>	12, ⑤	35	VA 29018 VA weiß HA 29018 HA weiß
28711-1	Ibiza incl. FR	Typ KJ, bis/ up to 900kg VA-Last/ FA-load, incl. adaptiver Fahrwerksregelung/ adaptive suspension, Mit ABE*	2017>	12	35	VA 28711-1 VA HA 28711-1 HA
28711-2	Ibiza incl. FR	Typ KJ, ab/ from 901kg VA-Last/ FA-load, incl. adaptiver Fahrwerksregelung/ adaptive suspension, Mit ABE*	2017>	12	35	VA 28711-2 VA HA 28711-1 HA
28706-1	Ibiza	Typ KJ, ohne adaptive Fahrwerksregelung/ except adaptive suspension, tiefe/ low Version	2017>		50	VA 28706-1 VA HA 28706-1 HA
29526-1	Leon	Typ 1M, 2WD, bis/ up to 910kg VA-Last/ FA-load, Mit ABE* incl. Cupra, nicht/ not Cupra R	99>	12	35	VA 29526-1 VA HA 29526 HA
29526-2	Leon	Typ 1M, 2WD, ab/ from 911kg VA-Last/ FA-load, Mit ABE* incl. Cupra, nicht/ not Cupra R	99>	12, 26	35	VA 29526-2 VA HA 29526 HA
29527-1	Leon	Typ 1M, 2WD, incl. Cupra, nicht/ not Cupra R, tiefe/ low Version	99>	12, 26, 40	45-50	VA 29527 VA HA 29527 HA
29527-1	Leon Cupra R 1.8T	Typ 1M, 2WD, Cupra R 1.8T Turbo	2002>		20	VA 29527 VA HA 29527 HA
29438-1	Leon incl. Cupra V6	Typ 1M, Allrad/4WD	2000>		25	VA 29438 VA HA 29438 HA
29176-1	Leon	Typ 1P, Mit ABE*	08/05>	12	40	VA 29176 VA HA 29176 HA
29176-1	Leon Cupra + FR + R	Typ 1P, Mit ABE*	2006>	12	30	VA 29176 VA HA 29176 HA



Weitere Informationen und aktuelle Neuheiten im Internet unter: www.h-r.com / Further Information and latest news on: www.h-r.com

Technische Informationen siehe Seite 222 ff. / Technical Guidelines see page 222 ff. | VA = Front axle, HA = Rear axle | i.V. = in Vorbereitung / in development | 4WD = 4 wheel drive/4-motion/Allrad/Quattro/Syncro
2WD = 2 wheel drive/2 Rad angetrieben | Drehstäbe = torsion bars (original part) | ①-③ Triple C siehe Seite 230/ ④-⑥ Triple C see page 230 | * = nur gültig für Deutschland/ only valid for Germany

■ Gewindefedern/ Height Adjustable Springs ■ Federn/ Sport Springs ■ Höherlegungsfedern/ Raising Springs ■ Stabilisatoren/ Anti-roll bars ■ Sport und Komfort Cup-Kits/ Sport- and Comfort Suspensions
■ Twin-Tube Edeltahlgewindefahrwerke/ Twin-Tube stainless steel coil overs ■ Monotube Gewindefahrwerke/ Monotube coil overs ■ TRAK+ Spurverbreiterungen/ TRAK+ Wheel Spacers

Federn / Sport Springs

Bestell-Nr. part no.	Fahrzeugtyp model/type	Ausführung model/chassis	Baujahr year	Hinweise notes	Tieferleg. ca. mm/ approx. lowering	Feder-Kennzeichnung spring marking
-------------------------	---------------------------	-----------------------------	-----------------	-------------------	--	---------------------------------------

Seat						
28843-5	Leon	Typ 5F, 2WD, bis / up to 930kg VA-Last/ FA-load, nur für Fzg. mit Verbundlenker-HA / only for cars with a twist-beam rear axle, incl. Facelift 2017, Mit ABE*	11/12>	12	35	VA 28843 VA gelb HA 28843 HA gelb
28843-3	Leon incl. SC+FR	Typ 5F, 2WD, ab / from 931kg + bis / up to 1010kg VA-Last/ FA-load, nur für Fzg. mit Verbundlenker-HA / only for cars with a twist-beam rear axle, incl. Facelift 2017, Mit ABE*	11/12>	12	35	VA 28843 VA HA 28843 HA gelb
28843-4	Leon incl. SC+FR	Typ 5F, 2WD, ab / from to 1011kg VA-Last/ FA-load, nur für Fzg. mit Verbundlenker-HA / only for cars with a twist-beam rear axle, Mit ABE*	11/12>	12	35	VA 28843 VA weiß HA 28843 HA gelb
28843-6	Leon incl. SC+FR	Typ 5F, 2WD, bis / up to 930kg VA-Last/ FA-load, nur für Fzg. mit Mehrlenker- / Vierlenker-HA / only for cars with multilink- / four link rear axle, incl. Facelift 2017, Mit ABE*	11/12>	12	35	VA 28843 VA gelb HA 28843 HA
28843-1	Leon incl. SC+FR	Typ 5F, 2WD, ab / from 931kg + bis / up to 1010kg VA-Last/ FA-load, nur für Fzg. mit Mehrlenker- / Vierlenker-HA / only for cars with multilink- / four link rear axle, incl. Facelift 2017, Mit ABE*	11/12>	12	35	VA 28843 VA HA 28843 HA
28843-2	Leon incl. SC+FR	Typ 5F, 2WD, ab / from to 1011kg VA-Last/ FA-load, nur für Fzg. mit Mehrlenker- / Vierlenker-HA / only for cars with multilink- / four link rear axle, incl. Facelift 2017, Mit ABE*	11/12>	12	35	VA 28843 VA weiß HA 28843 HA
28840-1	Leon Cupra 265/280/290/300 PS	Typ 5F, bis / up to 1010kg VA-Last/ FA-load, nur für Fzg. mit Mehrlenker- / Vierlenker-HA / only for cars with multilink- / four link rear axle, incl. Facelift 2017, Mit ABE*	2014>		35	VA 28840 VA HA 28840 HA
28840-2	Leon Cupra 265/280/290/300 PS	Typ 5F, ab / from 1011kg VA-Last/ FA-load, nur für Fzg. mit Mehrlenker- / Vierlenker-HA / only for cars with multilink- / four link rear axle, incl. Facelift 2017, Mit ABE*	2014>		35	VA 28840 VA weiß HA 28840 HA
28843-7	Leon ST Kombi / SW incl. FR	Typ 5F, 2WD, bis / up to 930kg VA-Last/ FA-load, für Fzg. mit Verbundlenker- oder Mehrlenker-HA / for cars with a twist-beam or a multilink rear axle, incl. Facelift 2017, Mit ABE*	2013>	12	35 (FR: 20)	VA 28843 VA gelb HA 28843 HA
28843-8	Leon ST Kombi / SW incl. FR	Typ 5F, 2WD, ab / from 931kg + bis / up to 1010kg VA-Last/ FA-load, für Fzg. mit Verbundlenker- oder Mehrlenker HA / for cars with a twist-beam or a multilink rear axle, incl. Facelift 2017, Mit ABE*	2013>	12	35 (FR: 20)	VA 28843 VA HA 28843 HA
28843-9	Leon ST Kombi / SW incl. FR	Typ 5F, 2WD, ab / from to 1011kg VA-Last/ FA-load, für Fzg. mit Verbundlenker- oder Mehrlenker HA / for cars with a twist-beam or a multilink rear axle, incl. Facelift 2017, Mit ABE*	2013>	12	35 (FR: 20)	VA 28843 VA weiß HA 28843 HA
28840-6	Leon ST 4WD Kombi / SW	Typ 5F, 4WD, incl. Facelift 2017, Mit ABE*	2015>		VA 25 HA 15	VA 28840 VA weiß HA 28840 HA 2x weiß
28840-6	Leon ST Cupra 265/280/290/300 PS	Typ 5F, ab / from 1011kg VA-Last/ FA-load, nur für Fzg. mit Mehrlenker-HA / for cars with multilink rear axle, incl. DCC, incl. Facelift 2017, Mit ABE*	2015>		20	VA 28840 VA weiß HA 28840 HA 2x weiß
28816-3	Leon ST Cupra 4WD	Typ 5F, 4WD, incl. DCC, incl. Facelift 2017, Mit ABE*	2015>		15	VA 28840 VA weiß HA 28816 HA weiß
28843-10	Leon X-Perience	Typ 5F, 4WD, ab / from 931kg VA-Last/ FA-load, für Fzg. mit Mehrlenker-HA / for cars with multilink RA	2014>		35-40	VA 28843 VA weiß HA 28843 HA 2x weiß
i.V.	Leon Cupra R					
28884-1	Mii	Typ AA	12/11>		35-40	VA 28884 VA HA 28884 HA
29526-1	Toledo	Typ 1M, 2WD, bis / up to 910kg VA-Last/ FA-load, Mit ABE* incl. Cupra, nicht / not Cupra R	99>	12	35	VA 29526-1 VA HA 29526 HA
29526-2	Toledo	Typ 1M, 2WD, ab / from 911kg VA-Last/ FA-load, Mit ABE* incl. Cupra, nicht / not Cupra R	99>	12,26	35	VA 29526-2 VA HA 29526 HA
29527-1	Toledo	Typ 1M, 2WD, incl. Cupra, nicht / not Cupra R, tiefe / low Version	99>	12,26,40	45-50	VA 29527 VA HA 29527 HA
29261-1	Toledo	Typ 5P, bis / up to 1020kg VA-Last/ FA-load, Mit ABE*	05/04>	12	35	VA 29261-1 VA HA 29261 HA
29261-2	Toledo	Typ 5P, ab / from 1021kg VA-Last/ FA-load, Mit ABE*	05/04>	12	35	VA 29261-2 VA HA 29261 HA
29260-1	Toledo	Typ 5P, tiefe / low Version	05/04>	12	45-50	VA 29260 VA HA 29260 HA
28841-1	Toledo	Typ NH	2013>	12	35	VA 28841 VA HA 28841 HA



Weitere Informationen und aktuelle Neuheiten im Internet unter: www.h-r.com / Further Information and latest news on: www.h-r.com

Technische Informationen siehe Seite 222 ff. / Technical Guidelines see page 222 ff. | VA = Front axle, HA = Rear axle | i.V. = in Vorbereitung / in development | 4WD = 4 wheel drive / 4-motion / Allrad / Quattro / Syncro
2WD = 2 wheel drive / 2 Rad angetrieben | Drehstäbe = torsion bars (original part) | 1-6 Triple C siehe Seite 230 / 1-6 Triple C see page 230 | * = nur gültig für Deutschland / only valid for Germany

■ Gewindefedern / Height Adjustable Springs ■ Federn / Sport Springs ■ Höherlegungsfedern / Raising Springs ■ Stabilisatoren / Anti-roll bars ■ Sport und Komfort Cup-Kits / Sport- and Comfort Suspensions
■ Twin-Tube Edelstahlgewindefahrwerke / Twin-Tube stainless steel coil overs ■ Monotube Gewindefahrwerke / Monotube coil overs ■ TRAK* Spurverbreiterungen / TRAK* Wheel Spacers

Federn / Sport Springs

Bestell-Nr. part no.	Fahrzeugtyp model/type	Ausführung model/chassis	Baujahr year	Hinweise notes	Tieferleg. ca. mm/ approx. lowering	Feder-Kennzeichnung spring marking
Skoda						
28884-1	Citigo	Typ AA	2011>	12	40	VA 28884 VA HA 28884 HA
29409-1	Fabia Lim.+ Kombi/ Sedan+SW	Typ 6Y, bis/ up to 900kg VA-Last/ FA-load	01/2000>	12	30	VA 29409 VA HA 29409 HA
29409-2	Fabia incl. RS Lim.+ Kombi/ Sedan+SW	Typ 6Y, ab/ from 901kg VA-Last/ FA-load	01/2000>	12	30	VA 29409 VA weiß HA 29409 HA
29073-1	Fabia	Typ 5J, bis/ up to 900kg VA-Last/ FA-load, Mit ABE*	03/07>14	12	40	VA 29073-1 VA HA 29073 HA
29073-2	Fabia	Typ 5J, ab/ from 901kg VA-Last/ FA-load, Mit ABE*	03/07>14	12	40	VA 29073-2 VA HA 29073 HA
29073-5	Fabia RS Lim./ Sedan	Typ 5J, Mit ABE*	03/10>		40	VA 29073-3 VA HA 29073 HA
29073-3	Fabia Kombi/ SW	Typ 5J, bis/ up to 900kg VA-Last/ FA-load, Mit ABE*	11/07>14	12	40	VA 29073-1 VA HA 29073 HA weiß
29073-4	Fabia Kombi/ SW	Typ 5J, ab/ from 901kg VA-Last/ FA-load, Mit ABE*	11/07>14	12	40	VA 29073-2 VA HA 29073 HA weiß
29073-6	Fabia RS Kombi/ SW	Typ 5J, Mit ABE*	03/2010>		30-35	VA 29073-3 VA HA 29073 HA weiß
29073-5	Fabia III Lim./ Sedan	Typ 5J, 2WD, Facelift 2014, incl. Facelift 2018	2014>	12	30-35	VA 29073-3 VA HA 29073 HA
29073-7	Fabia III Kombi/ SW	Typ 5J, 2WD, Facelift 2014, incl. Facelift 2018, bis/ up to 830kg VA-Last/ FA-load	2014>	12	VA 15 HA 30	VA 29073-3 VA gelb HA 29073 HA gelb
29073-8	Fabia III Kombi/ SW	Typ 5J, 2WD, Facelift 2014, incl. Facelift 2018, ab/ from 831kg VA-Last/ FA-load	2014>	12	VA 15 HA 30	VA 29073-3 VA HA 29073 HA gelb
29822-1	Favorit/Forman	Typ 781+785	>94		35	VA 29822 VA HA 29822 HA
29582-1	Felicia+ Felica Kombi/ Sedan+SW	Typ 791+795	94>		VA 45 HA 15	VA 29582 VA HA 29582 HA
28696-3	Karoq	Typ NU, 2WD, nur für Verbundlenker-HA/ only for twist-beam rear axle, ohne adaptive Dämpfung/ except for adaptive shocks	2018>		35	VA 28696-3 VA HA 28696-3 HA
28755-3	Kodiaq	Typ NS, 4x4/4W, ohne adaptive Fahrwerksregelung/ except adaptive suspension, Mit ABE*	2017>		25	VA 28755-3 VA HA 28755 HA
29408-1	Octavia Kombi/ SW	Typ 1U, 4WD Allrad, (nicht für Fzg. mit Schlechtwegfahrwerk/ not for cars with bad road suspension)	2000>		40	VA 29408 VA HA 29408 HA
29767-1	Octavia Lim.+ Kombi/ Sedan+SW	Typ 1U, 2WD, bis/ up to 910kg VA-Last/ FA-load, ohne/ except RS Mit ABE*	01/97>	12,24	35	VA 29767-1 VA HA 29767 HA
29767-2	Octavia Lim.+ Kombi/ Sedan+SW	Typ 1U, 2WD, ab/ from 911kg VA-Last/ FA-load, ohne/ except RS Mit ABE*	01/97>	12,24	35	VA 29767-2 VA HA 29767 HA
29768-1	Octavia Lim.+ Kombi/ Sedan+SW	Typ 1U, 2WD, bis/ up to 132 kW, ohne/ except RS, tiefe/ low Version	01/97>	12,24,26	45-50	VA 29768 VA HA 29768 HA
29124-1	Octavia RS Lim.+ Kombi/ Sedan+SW	Typ 1U, 2WD, nur/ only 2WD, nur/ only RS 1.8 T, 132 KW	2002>	24	20	VA 29124 VA HA 29124 HA
29261-1	Octavia Lim.+ Kombi/ Sedan+SW, incl. RS	Typ 1Z, 2WD, bis/ up to 1020kg VA-Last/ FA-load, incl. RS, Mit ABE*	04/04>	12	35	VA 29261-1 VA HA 29261 HA
29261-2	Octavia Lim.+ Kombi/ Sedan+SW, incl. RS	Typ 1Z, 2WD, ab/ from 1021kg VA-Last/ FA-load, incl. RS, Mit ABE*	04/04>	12	35	VA 29261-2 VA HA 29261 HA
29260-1	Octavia Lim.+ Kombi/ Sedan+SW, incl. RS	Typ 1Z, 2WD, incl. RS, tiefe/ low Version	04/04>	12	45-50	VA 29260 VA HA 29260 HA
29149-1	Octavia Lim.+ Kombi/ Sedan+SW	Typ 1Z, 4WD	01/05>		55	VA 29149 VA HA 29149 VA
1-SKO C15Z1	Octavia Kombi/ SW	Typ Z1, 4WD, Nur über Stock & Stein erhältlich/ Only available at: www.trekfinder.de , Höherlegung/ Raising Kit	2005>2013		(+) 30	VA 1-SKOC15Z1 VA HA 1-SKOC15Z1 HA
28833-1	Octavia Lim./ Sedan	Typ 5E, 2WD, bis/ up to 1010kg VA-Last/ FA-load, nur für Fzg. mit Verbundlenker-HA/ only for cars with twist-beam-RA, incl. Facelift 2018, Mit ABE*	2013>	12	40	VA 28833 VA HA 28833 HA
28833-2	Octavia Lim./ Sedan	Typ 5E, 2WD, ab/ from 1011kg VA-Last/ FA-load, nur für Fzg. mit Verbundlenker-HA/ only for cars with twist-beam-RA, incl. Facelift 2018, Mit ABE*	2013>	12	40	VA 28833 VA weiß HA 28833 HA
28833-1	Octavia Kombi/ SW	Typ 5E, 2WD, bis/ up to 1010kg VA-Last/ FA-load, nur für Fzg. mit Verbundlenker-HA/ only for cars with twist-beam-RA, incl. Facelift 2018, Mit ABE*	2013>	12	40	VA 28833 VA HA 28833 HA
28833-2	Octavia Kombi/ SW	Typ 5E, 2WD, ab/ from 1011kg VA-Last/ FA-load, nur für Fzg. mit Verbundlenker-HA/ only for cars with twist-beam-RA, incl. Facelift 2018, Mit ABE*	2013>	12	40	VA 28833 VA weiß HA 28833 HA
28833-3	Octavia Lim./ Sedan+ Kombi/ SW	Typ 5E, nur/ only 4x4/4WD, bis/ up to 1010kg VA-Last/ FA-load, incl. Facelift 2018, Mit ABE*	2013>	12	40	VA 28833 VA HA 28833 HA weiß



Weitere Informationen und aktuelle Neuheiten im Internet unter: www.h-r.com / Further Information and latest news on: www.h-r.com

Technische Informationen siehe Seite 222 ff. / Technical Guidelines see page 222 ff. | VA = Front axle, HA = Rear axle | i.V. = in Vorbereitung / in development | 4WD = 4 wheel drive/4-motion/ Allrad/ Quattro/ Syncro
2WD = 2 wheel drive/ 2 Rad angetrieben | Drehstäbe = torsion bars (original part) | Triple C siehe Seite 230/ Triple C see page 230 | * = nur gültig für Deutschland/ only valid for Germany

Gewindefedern/ Height Adjustable Springs Federn/ Sport Springs Höherlegungsfedern/ Raising Springs Stabilisatoren/ Anti-roll bars Sport und Komfort Cup-Kits/ Sport- and Comfort Suspensions
 Twin-Tube Edelstahlgewindefahrwerke/ Twin-Tube stainless steel coil overs Monotube Gewindefahrwerke/ Monotube coil overs TRAK+ Spurverbreiterungen/ TRAK+ Wheel Spacers

Federn / Sport Springs

Bestell-Nr. part no.	Fahrzeugtyp model/type	Ausführung model/chassis	Baujahr year	Hinweise notes	Tieferleg. ca. mm/ approx. lowering	Feder-Kennzeichnung spring marking
28833-4	Octavia Lim./Sedan+ Kombi/SW	Typ 5E, nur/only 4WD, ab/ from 1011kg VA-Last/FA-load, incl. Facelift 2018, Mit ABE*	2013>		40	VA 28833 VA weiß HA 28833 HA weiß
28795-1	Octavia Kombi/SW	Typ 5E, 4x4/4WD, bis/ up to 1010kg VA-Last/FA-load, incl. Facelift 2018, Höherlegung/Raising Kit	2014>		(+) 25	VA 28795 VA HA 28795 HA
28833-1	Octavia RS Lim./Sedan	Typ 5E, 2WD, bis/ up to 1010kg VA-Last/FA-load, nur für Fzg. mit Mehrlenker-HA/ only for cars with multilink-RA, incl. Facelift 2018, Mit ABE*	2013>		25	VA 28833 VA HA 28833 HA
28833-2	Octavia RS Lim./Sedan	Typ 5E, 2WD, ab/ from 1011kg VA-Last/FA-load, nur für Fzg. mit Mehrlenker-HA/ only for cars with multilink-RA, incl. Facelift 2018, Mit ABE*	2013>		25	VA 28833 VA weiß HA 28833 HA
28833-3	Octavia RS Kombi/SW	Typ 5E, 2WD, bis/ up to 1010kg VA-Last/FA-load, nur für Fzg. mit Mehrlenker-HA/ only for cars with multilink-RA, incl. Facelift 2018, Mit ABE*	2013>		25	VA 28833 VA HA 28833 HA
28833-4	Octavia RS Kombi/SW	Typ 5E, 2WD, ab/ from 1011kg VA-Last/FA-load, nur für Fzg. mit Mehrlenker-HA/ only for cars with multilink-RA, incl. Facelift 2018, Mit ABE*	2013>		25	VA 28833 VA weiß HA 28833 HA
28833-4	Octavia RS Kombi/SW	Typ 5E, 4WD, Mit ABE*	2013>		VA 50 HA 30	VA 28833 VA weiß HA 28833 HA weiß
i.v.	Octavia					
29082-2	Praktik	Typ 5J	2013>	12	VA 25 HA 40	VA 29082 VA gelb HA 29082 HA
i.v.	Polar					
28841-1	Rapid Lim./Sedan	Typ NH, 2WD, incl. Facelift 2017	10/12>	12	35	VA 28841 VA HA 28841 HA
28841-1	Rapid Spaceback Kombi/SW	Typ NH, 2WD, incl. Facelift 2017	2013>	12	40	VA 28841 VA HA 28841 HA
29082-1	Roomster	Typ 5J	02/06>		40	VA 29082 VA HA 29082 HA
i.v.	Scala		2019>			
29793-1	Superb	Typ 3U, 2.5TDI+2.8L, ab/ from 1116 kg VA-Last/FA-load	03/02>	12	40	VA 29793 VA HA 29793 HA
29793-2	Superb	Typ 3U, 1.8T+1.9TDI+2.0L, bis/ up to 1115 kg VA-Last/FA-load	03/02>	12	40	VA 29793 VA gelb HA 29793 HA
29162-1	Superb Lim./Sedan	Typ 3T, 2WD bis/ up to 1069 kg VA-Last/FA-load, Mit ABE*	07/08>	12	40	VA 29162-1 VA HA 29162 HA
29162-2	Superb Lim./Sedan	Typ 3T, 2WD ab/ from 1070 kg VA-Last/FA-load, Mit ABE*	07/08>	12	40	VA 29162-2 VA HA 29162 HA
29162-3	Superb Lim./Sedan 4WD	Typ 3T, 4WD bis/ up to 1069 kg VA-Last/FA-load, Mit ABE*	07/08>	12	40	VA 29162-1 VA HA 29162 HA weiß
29162-4	Superb Lim./Sedan 4WD	Typ 3T, 4WD ab/ from 1070 kg VA-Last/FA-load, Mit ABE*	07/08>	12	40	VA 29162-2 VA HA 29162 HA weiß
29162-3	Superb Kombi/SW	Typ 3T, 2WD, bis/ up to 1069 kg VA-Last/FA-load, Mit ABE*	10/09>	12	40	VA 29162-1 VA HA 29162 HA weiß
29162-4	Superb Kombi/SW	Typ 3T, 2WD, ab/ from 1070 kg VA-Last/FA-load, Mit ABE*	10/09>	12	40	VA 29162-2 VA HA 29162 HA weiß
29162-5	Superb Kombi/SW 4WD	Typ 3T, 4WD, bis/ up to 1069 kg VA-Last/FA-load, Mit ABE*	10/09>	12	40	VA 29162-1 VA HA 29162 HA 2x weiß
29162-6	Superb Kombi/SW 4WD	Typ 3T, 4WD, ab/ from 1070 kg VA-Last/FA-load, Mit ABE*	10/09>	12	40	VA 29162-2 VA HA 29162 HA 2x weiß
28784-1	Superb Lim./Sedan	Typ 3T/3V, 2WD, bis/ up to 980kg VA-Last/FA-load, Mit ABE*	2015>		35	VA 28784 VA HA 28784 HA
28784-2	Superb Lim./Sedan	Typ 3T/3V, 2WD, ab/ from 981kg VA-Last/FA-load, ausser/ except 2.0l TDI, Mit ABE*	2015>		35	VA 28784 VA weiß HA 28784 HA
28784-3	Superb Lim./Sedan	Typ 3T/3V, 2WD, nur/ only 2.0l TDI, Mit ABE*	2015>		30	VA 28784 VA 2xweiß HA 28784 HA
28784-7	Superb Kombi/SW	Typ 3T/3V, 2WD, bis/ up to 980kg VA-Last/FA-load, ohne Sport-/Schlechtwegefahrwerk/ except sport-/bad road suspension, Mit ABE*	2015>		30	VA 28784 VA HA 28784 HA rot
28784-8	Superb Kombi/SW	Typ 3T/3V, 2WD, ab/ from 981kg VA-Last/FA-load, ausser/ except 2.0l TDI, ohne Sport-/Schlechtwegefahrwerk/ except sport-/bad road suspension, Mit ABE*	2015>		30	VA 28784 VA weiß HA 28784 HA rot
28784-9	Superb Kombi/SW	Typ 3T/3V, 2WD, nur/ only 2.0l TDI, ohne Sport-/Schlechtwegefahrwerk/ except sport-/bad road suspension, Mit ABE*	2015>		30	VA 28784 VA 2xweiß HA 28784 HA rot
28784-4	Superb Kombi/SW	Typ 3T/3V, 4WD, bis/ up to 980 kg VA-Last/FA-load, ohne Sport- oder Schlechtwegefahrwerk/ except sport- or bad road suspension, Mit ABE*	2015>		35	VA 28784 VA HA 28784 HA weiß



Weitere Informationen und aktuelle Neuheiten im Internet unter: www.h-r.com / Further Information and latest news on: www.h-r.com

Technische Informationen siehe Seite 222 ff. / Technical Guidelines see page 222 ff. | VA = Front axle, HA = Rear axle | i.v. = in Vorbereitung / in development | 4WD = 4 wheel drive / 4-motion / Allrad / Quattro / Syncro
2WD = 2 wheel drive / 2 Rad angetrieben | Drehstäbe = torsion bars (original part) | ①-③ Triple C siehe Seite 230 / ①-③ Triple C see page 230 | * = nur gültig für Deutschland / only valid for Germany

■ Gewindefedern / Height Adjustable Springs ■ Federn / Sport Springs ■ Höherlegungsfedern / Raising Springs ■ Stabilisatoren / Anti-roll bars ■ Sport und Komfort Cup-Kits / Sport- and Comfort Suspensions
■ Twin-Tube Edelstahlgewindefahrwerke / Twin-Tube stainless steel coil overs ■ Monotube Gewindefahrwerke / Monotube coil overs ■ TRAK* Spurverbreiterungen / TRAK* Wheel Spacers

Federn / Sport Springs

Bestell-Nr. part no.	Fahrzeugtyp model/type	Ausführung model/chassis	Baujahr year	Hinweise notes	Tieferleg. ca. mm/ approx. lowering	Feder-Kennzeichnung spring marking
Skoda						
28784-5	Superb Kombi/SW	Typ 3T/3V, 4WD, ab / from 981 kg VA-Last/ FA-load, ohne / except 2.0I TDI, ohne Sport- oder Schlechtwegefahrwerk / except sport- or bad road suspension, Mit ABE*	2015>		35	VA 28784 VA weiß HA 28784 HA weiß
28784-6	Superb Kombi/SW4WD	Typ 3T (3V), 4WD, nur / only 2.0I TDI, ohne Sport- oder Schlechtwegefahrwerk / except sport- or bad road suspension, Mit ABE*	2015>		35	VA 28784 VA 2xweiß HA 28784 HA weiß
28966-1	Yeti 4x4	Typ 5L, 4WD	09>		VA 35 HA 55	VA 28966 VA HA 28966 HA
28966-2	Yeti 2WD	Typ 5L, 2WD	09>		VA 30 HA 50	VA 28966 VA HA 28966 HA gelb
Smart						
29213-1	Forfour	Typ 454	04/04>		30	VA 29213-1 VA HA 29213 HA
28786-2	Forfour	Typ 451 (453)	2014>		30	28786VA weiß 28786HA weiß
29345-2	Roadster/Coupé (forfun)	Typ 452	04/03>		VA 15 HA 30	VA 29345 VA HA 29345-2 HA
29345-1	Smart (fortwo)	Typ MC01 (nur für Fzg. ohne Blattfedern / only for cars without leaf-springs)	2001>		VA 15 HA 30	VA 29345 VA HA 29345 HA
29067-1	Smart (fortwo)	Typ 451, fortwo Coupé+ Cabrio/ Convertible	04/07>		VA 15 HA 30	VA 29067 VA HA 29067 HA
28786-1	Smart (fortwo)	Typ 451 (453)	2014>		VA 20 HA 30	VA 28786 VA HA 28786 HA
28786-2	Smart forTwo Cabrio/ Convertible	Typ 451 (453)	2014>		VA 20 HA 15	VA 28786 VA weiß HA 28786 HA weiß
28786-2	Smart forTwo Coupé+ Cabrio/ Convert. ED	Typ 451, Electric Drive	2017>	76	VA 30 HA 20	VA 28786 VA weiß HA 28786 HA weiß
Ssang-Yong						
28829-1	Korando	Typ CK, 4WD	11/2010>		30	VA 28829 VA HA 28829 HA
Subaru						
28856-1	BRZ	Typ ZC, incl. Facelift 2016	03/12>		25	VA 28856 VA HA 28856 HA
29077-1	Dex	2WD, Export, ohne Gutachten / without approval	2008>		35	29077VA + HA
1-SUF02	Forester	Typ SG+SGS, Nur über Stock & Stein erhältlich / Only available at: www.trekfinder.de , Höherlegung/ Raising Kit	2002>2008		VA (+) 20 HA (+) 40	VA 1-SUF02 VA HA 1-SUF0 HA
29472-1	Impreza	Typ GFC, GC/GF, bis / up to 160 kW	08/92>2000		50	VA 29472 VA HA 29472 HA
94020	Impreza	Typ GFC, GC/GF, alle außer Turbo Motoren / all, except Turbo engines (ohne / except Gutachten / approval, nur Prüfbericht) Höherlegung/ Raising Kit	08/92>2000		(+) 50	VA 94020 F HA 94020 R
29356-1	Impreza	Typ GD/GG, GD/GGS, WRX, WRX STI, 4WD	2001>02		35	VA 29356 VA HA 29356 HA
29356-2	Impreza (facelift Mod. 2003) incl. Modell 2006	Typ GD/GG, GD/GGS, WRX, WRX STI, 4WD	01/03>08		35	VA 29356 VA HA 29356 HA weiß
29046-1	Impreza	Typ G3 (GR/GH/GE/GV), 1.5R, 2.0R, 2.0D, 2.5I+WRX, +STI, Mit ABE* (2.0I ohne / without ABE)	10/07>	12	35	VA 29046 VA HA 29046 HA
i.V.	Impreza		2012>			
29077-1	Justy	Typ M3, 2WD	08/07>		35-40	VA 29077 VA HA 29077 HA
29868-1	Legacy Turbo	Typ BC, Turbo (Liberty)	90>97	Ⓜ	25	VA 4005 VA HA 4005 HA
1-SUL E99	Legacy	Typ BE+BH Kombi/SW, Nur über Stock & Stein erhältlich / Only available at: www.trekfinder.de , Höherlegung/ Raising Kit	1998>2004		VA (+) 15 HA (+) 30	VA 1-SULE99 VA HA 1-SULE99 HA
29443-1	Legacy III Kombi/SW	Typ BE, BH, incl. B4 Version (Liberty)	98>04	Ⓜ	40	VA 29443 VA HA 29443 HA



Weitere Informationen und aktuelle Neuheiten im Internet unter: www.h-r.com / Further Information and latest news on: www.h-r.com

Technische Informationen siehe Seite 222 ff. / Technical Guidelines see page 222 ff. | VA = Front axle, HA = Rear axle | i.V. = in Vorbereitung / in development | 4WD = 4 wheel drive/4-motion/Allrad/Quattro/Syncro 2WD = 2 wheel drive/2 Rad angetrieben | Drehstäbe = torsion bars (original part) | Ⓜ Triple C siehe Seite 230/ Ⓜ Triple C see page 230 | * = nur gültig für Deutschland / only valid for Germany

■ Gewindefedern/Height Adjustable Springs ■ Federn/Sport Springs ■ Höherlegungsfedern/Raising Springs ■ Stabilisatoren/Anti-roll bars ■ Sport und Komfort Cup-Kits/Sport- and Comfort Suspensions ■ Twin-Tube Edelstahlgewindefahrwerke/Twin-Tube stainless steel coil overs ■ Monotube Gewindefahrwerke/Monotube coil overs ■ TRAK+ Spurverbreiterungen/TRAK+ Wheel Spacers

Federn / Sport Springs

Bestell-Nr. part no.	Fahrzeugtyp model/type	Ausführung model/chassis	Baujahr year	Hinweise notes	Tieferleg. ca. mm/ approx. lowering	Feder-Kennzeichnung spring marking
-------------------------	---------------------------	-----------------------------	-----------------	-------------------	--	---------------------------------------

Subaru

29167-1	Legacy IV Lim. + Kombi Sedan + SW	Typ BL/BP/BPS (Liberty)	10/03>09		35	VA 29167 VA HA 29167 HA
29165-1	Legacy IV Lim. + Kombi Sedan + SW incl. Facelift Mod. 2008	Typ BL/BP/BPS (Liberty), Höherlegung / Raising Kit	10/03>09		(+) 35	VA 29165 VA HA 29165 HA
29167-2	Legacy Kombi / SW	Typ BM/BR,BRS, 4WD	2008>14		35	VA 29167 VA HA 29167 HA gelb
28749-1	Levorg	Typ V1, Kombi / SW 4WD	2014>		20	VA 28749 VA HA 28749 HA
28912-1	Trezia	Typ D1(a), 2WD, nur Benziner / <i>only petrol</i>	03/11>		35	VA 28912 VA HA 28912 HA
28912-2	Trezia	Typ D1(a), 2WD, nur / <i>only Diesel</i>	03/11>		35	VA 28912 VA weiß HA 28912 HA
28868-1	XV	Typ G4, 4WD	2011>		35	VA 28868 VA HA 28868 HA
28867-1	XV	Typ G4, 4WD, Höherlegung / Raising Kit	2011>		(+) 25	VA 28867 VA HA 28867 HA
i.V.	XV		2012>			

Suzuki

28965-1	Alto	Typ GF	05/09>		35	VA 28965 VA HA 28965 HA
29792-1	Baleno	Typ EG (Cultus)	04/95>02	⑤	35	VA 29792 VA HA 29792 HA
29792-2	Baleno Kombi / SW	Typ EG, 2WD, 1.6l/1.8l+1.9l (Cultus Wagon)	05/96>02	⑤	35	VA 29792 VA HA 29792 HA weiß
28736-1	Baleno	Typ EW	2016>		30	VA 28736 VA HA 28736 HA
1-111K	Grand Vitara	Typ JT, nur 3-Türer / <i>only 3-door version</i> , Nur über Stock & Stein erhältlich / <i>Only available at: www.trekfinder.de</i> , Höherlegung / Raising kit	2005>2015	4	(+) 35	VA 1-111 VA HA 1-111 HA gelb
1-111	Grand Vitara	Typ JT, nur 5-Türer / <i>only 5-door version</i> , Nur über Stock & Stein erhältlich / <i>Only available at: www.trekfinder.de</i> , Höherlegung / Raising kit	2005>2015	4	(+) 35	VA 1-111 VA HA 1-111 HA
29121-1	Grand Vitara	Typ JT, nur 5-Türer / <i>only 5-door version</i> (Escudo), ohne / <i>without</i> 1.9l Diesel	01/06>		40	VA 29121 VA HA 29121 HA
29121-3	Grand Vitara	Typ JT, nur 5-Türer / <i>only 5-door version</i> (Escudo), nur / <i>only</i> 1.9l Diesel	01/06>		40	VA 29121 VA weiß HA 29121 HA
29121-2	Grand Vitara	Typ JT, nur 3-Türer / <i>only 3-door version</i> (Escudo)	01/06>		40	VA 29121 VA gelb HA 29121 HA gelb
29248-1	Ignis Sport	Typ FH (80 kW)	07/03>09		30-35	VA 29 248 VA HA 29 248 HA
i.V.	Ignis					
H0551	Jimny 1	Typ FJ, VA+HA progressiv gewickelt / <i>front+rear progressive</i> , Nur über Stock & Stein erhältlich / <i>Only available at: www.trekfinder.de</i> , Höherlegung / Raising kit	1998>2018		(+) 25	VA H0551 VA HA H0551 HA
1-777	Jimny 1	Typ FJ, ohne Gutachten / <i>without approval</i> +nur für Motorsportzwecke / <i>only motorsport purposes</i> , Nur über Stock & Stein erhältlich / <i>Only available at: www.trekfinder.de</i> , Höherlegung / Raising kit	1998>2018		(+) 40	VA 1-777 VA HA 1-777 HA
H0551-50	Jimny 1	Typ FJ, VA+HA progressiv gewickelt / <i>front+rear progressive</i> , ohne Gutachten / <i>without approval</i> +nur für Motorsportzwecke / <i>only motorsport purposes</i> , Nur über Stock & Stein erhältlich / <i>Only available at: www.trekfinder.de</i> , Höherlegung / Raising kit	1998>2018		(+) 55	VA 1-H0551-50 VA HA 1-H0551-50 HA
1-SUJI 2SF40	Jimny 2	Typ GJ, VA+HA progressiv gewickelt / <i>front+rear progressive</i> , ohne Gutachten / <i>without approval</i> +nur für Motorsportzwecke / <i>only motorsport purposes</i> , Nur über Stock & Stein erhältlich / <i>Only available at: www.trekfinder.de</i> , Höherlegung / Raising kit	2018>		(+) 40	VA 1-SUJI40 VA HA 1-SUJI40 HA
28678-1	Jimny 2	Typ GJ	2018>		45	VA 28678-1 VA HA 28678-1 HA
28678-2	Jimny 2	Typ GJ, inkl. Koni Heavy Track Stoßdämpfer / <i>incl. Koni Heavy Track shocks</i>	2018>		45	VA 28678-1 VA HA 28678-1 HA



Weitere Informationen und aktuelle Neuheiten im Internet unter: www.h-r.com / Further Information and latest news on: www.h-r.com

Technische Informationen siehe Seite 222 ff. / Technical Guidelines see page 222 ff. | VA = Front axle, HA = Rear axle | i.V. = in Vorbereitung / in development | 4WD = 4 wheel drive / 4-motion / Allrad / Quattro / Syncro 2WD = 2 wheel drive / 2 Rad angetrieben | Drehstäbe = torsion bars (original part) | ①-③ Triple C siehe Seite 230 / ①-③ Triple C see page 230 | * = nur gültig für Deutschland / only valid for Germany

■ Gewindefedern / Height Adjustable Springs ■ Federn / Sport Springs ■ Höherlegungsfedern / Raising Springs ■ Stabilisatoren / Anti-roll bars ■ Sport und Komfort Cup-Kits / Sport- and Comfort Suspensions ■ Twin-Tube Edelstahlgewindefahrwerke / Twin-Tube stainless steel coil overs ■ Monotube Gewindefahrwerke / Monotube coil overs ■ TRAK* Spurverbreiterungen / TRAK* Wheel Spacers

Federn / Sport Springs

Bestell-Nr. part no.	Fahrzeugtyp model/type	Ausführung model/chassis	Baujahr year	Hinweise notes	Tieferleg. ca. mm/ approx. lowering	Feder-Kennzeichnung spring marking
Suzuki						
28929-1	Kizashi 2WD	Typ FR	10/10>		20-25	VA 28929 VA HA 28929 HA
28929-1	Kizashi 4WD	Typ FR	10/10>		35	VA 28929 VA HA 28929 HA
29109-1	Liana/Baleno	Typ ER (Aerio), 2WD	2001>08		35	VA 29109 VA HA 29109 HA
29160-1	Splash	Typ EX, Benzinler / petrol, Mit ABE*	2008>		30-35	VA 29160 VA HA 29160 HA
29160-2	Splash	Typ EX, nur / only Diesel, Mit ABE*	2008>		30-35	VA 29160 VA weiß HA 29160 HA
29562-1	Swift	Steilheck / Hatchback Typ EA, 2WD, Cabrio / Convertible	89>	⑤	35	VA 29562 VA HA 29562 HA
29803-1	Swift	Stufenheck / Notchback Typ EA, MA, 2WD (Metro)	89>	⑤	35	VA 29803 VA HA 29803 HA
29160-1	Swift Benzinler / petrol	Typ MZ+EZ, Mit ABE*	05/05>		40	VA 29160 VA HA 29160 HA
29160-2	Swift Diesel	Typ MZ, nur / only Diesel, Mit ABE*	05/05>		40	VA 29160 VA weiß HA 29160 HA
29160-2	Swift Sport	Typ MZ, Mit ABE*	01/07>		25	VA 29160 VA weiß HA 29160 HA
29160-3	Swift 4x4	Typ EZ, 4WD, Mit ABE*	09/06>		35	VA 29160 VA weiß HA 29160 HA weiß
28931-1	Swift	Typ NZ, 2WD, ohne / without Swift Sport	09/10>		VA 20 HA 35	VA 28931 VA HA 28931 HA
28931-2	Swift Sport	Typ NZ, 2WD	2012>		30	VA 28931 VA weiß HA 28931 HA
28931-3	Swift 4x4	Typ FZ	2012>		40	VA 28931 VA HA 28931 HA2
28736-2	Swift	Typ AZ, 2WD	2017>		30	VA 28736-2 VA HA 28736 HA
28736-3	Swift Sport	Typ AZ	2017>		35	VA 28736-3 VA HA 28736-2 HA
29093-1	SX4	Typ EY, GY 2WD	05/06>		40	VA 29093 VA HA 29093 HA
29093-2	SX4	Typ EY, GY 4WD	05/06>		45	VA 29093 VA weiß HA 29093 HA
28812-1	SX4 S-Cross	Typ JY, 2WD, nur Benzinler / only petrol	2014>		VA 30 HA 40	VA 28812 VA HA 28812 HA
28812-2	SX4 S-Cross	Typ JY, 2WD, nur / only Diesel	2014>		VA 30 HA 40	VA 28812 VA weiß HA 28812 HA
i.V.	SX4 X-Cross					
1-666	Vitara	Typ TA+ET, für 3-u. 5türige Modelle / for 3-and 5-door versions, Nur über Stock & Stein erhältlich / Only available at: www.trekfinder.de , Höherlegung / Raising kit	1988>1998	3	(+) 40	VA 1-666 VA HA 1-666 HA
29820-1	Vitara/Sidekick	Typ ET,TA (Tracker/Escudo)	10/88>99		35	VA 29820 VA HA 29820 HA
28812-3	Vitara	Typ LY, 4WD	2015>		45	VA 28812 VA weiß HA 28812 HA weiß
29373-1	Wagon R	Typ MM (Solio)	2000>08	⑤	40	VA 29373 VA HA 29373 HA0
Tesla						
28672-1	Model S	Typ 002, 4WD, nur für Fzg. mit Stahlfederung / only for cars with steel springs	2012>	76	30	VA 28672-1 VA HA 28672-1 HA
i.V.	Model S		2017>			



Weitere Informationen und aktuelle Neuheiten im Internet unter: www.h-r.com / Further Information and latest news on: www.h-r.com

Technische Informationen siehe Seite 222 ff. / Technical Guidelines see page 222 ff. | VA = Front axle, HA = Rear axle | i.V. = in Vorbereitung / in development | 4WD = 4 wheel drive/4-motion / Allrad / Quattro / Syncro
2WD = 2 wheel drive/2 Rad angetrieben | Drehstäbe = torsion bars (original part) | ①-③ Triple C siehe Seite 230 / ④-⑥ Triple C see page 230 | * = nur gültig für Deutschland / only valid for Germany

■ Gewindefedern / Height Adjustable Springs ■ Federn / Sport Springs ■ Höherlegungsfedern / Raising Springs ■ Stabilisatoren / Anti-roll bars ■ Sport und Komfort Cup-Kits / Sport- and Comfort Suspensions
■ Twin-Tube Edeltstahlgewindefahrwerke / Twin-Tube stainless steel coil overs ■ Monotube Gewindefahrwerke / Monotube coil overs ■ TRAK+ Spurverbreiterungen / TRAK+ Wheel Spacers

Federn / Sport Springs

Bestell-Nr. part no.	Fahrzeugtyp model/type	Ausführung model/chassis	Baujahr year	Hinweise notes	Tieferleg. ca. mm/ approx. lowering	Feder-Kennzeichnung spring marking
29084-1	Auris incl. Facelift 2013	Typ E15J(a), E15UT(a), E15EJ(a), E15ES(a) (Corolla), incl. Facelift 2013 (E18), nicht/ <i>not</i> Hybrid, nur für Fzg. mit Verbundlenker-HA/ <i>only for cars with twist beam RA</i>	02/07>		35	VA 29084 VA HA 29084 HA
29084-2	Auris incl. Facelift 2013	Typ E15J(a), E15UT(a), E15EJ(a), E15ES(a) (Corolla), incl. Facelift 2013 (E18), nicht/ <i>not</i> Hybrid, nur für Fzg. mit Mehrlenker/Doppelquerlenker-HA/ <i>only for cars with multilink/double wishbone RA</i>	02/07>		35	VA 29084 VA HA 29084 HA weiß
29084-3	Auris Hybrid	Typ HE15U(a), nur/ <i>only</i> Hybrid	09/2010>	76	35	VA 29084 VA gelb HA 29084 HA
29084-5	Auris Hybrid Facelift	Typ E15U(a) (E18), nur für Fzg. mit Mehrlenker/Doppelquerlenker-HA/ <i>only for cars with multilink/double wishbone RA</i>	2013>	76	35	VA 29084 VA gelb HA 29084 HA 2x weiß
29084-4	Auris TS Touring Sports Kombi/ SW	Typ E15U(a) (E18), nur für Fzg. mit Mehrlenker/Doppelquerlenker-HA/ <i>only for cars with multilink/double wishbone RA</i>	07/13>	12	35	VA 29084 VA HA 29084 HA 2x weiß
i.V.	Avalon	Typ XX50	2018>			
94076	Avanza	Export, ohne Gutachten/ <i>without approval</i>	2003>		35-40	94076 F+R
94074	Avanza	2. Generation, Export, ohne Gutachten/ <i>without approval</i>	2012>		35-40	94074 F+R
29914-1	Avensis Lim./ Sedan Benzin/ petrol	Typ T22	98>03/03	40, 6	35	VA 29914 VA HA 29914 HA
29914-3	Avensis Lim./ Sedan Diesel	Typ T22 Diesel	98>03/03	40, 6	35	VA 29914 VA weiß HA 29914 HA
29914-2	Avensis Kombi/ SW Benzin/ petrol	Typ T22 1.6-2.0L	98>03/03	40, 6	35	VA 29914 VA HA 29914 HA weiß
29914-4	Avensis Kombi/ SW Diesel	Typ T22 Diesel	98>03/03	40, 6	35	VA 29914 VA weiß HA 29914 HA weiß
29799-1	Avensis Verso	Typ M2 (Ipsium/ Picnic) 2WD	08/01>10	6	40	VA 29799 VA HA 29799 HA
29262-1	Avensis Lim./ Sedan Benzin/ petrol	Typ T25, ohne/ <i>except</i> Diesel, Mit ABE*	03/03>10		30	VA 29262 VA HA 29262 HA
29262-3	Avensis Lim./ Sedan Diesel	Typ T25, 2.0+2.2l Diesel, Mit ABE*	03/03>10		30	VA 29262 VA weiß HA 29262 HA
29262-2	Avensis Kombi/ SW Benzin/ petrol	Typ T25, ohne/ <i>except</i> Diesel, Mit ABE*	03/03>10		30	VA 29262 VA HA 29262 HA weiß
29262-4	Avensis Kombi/ SW Diesel	Typ T25, 2.0+2.2l Diesel, Mit ABE*	03/03>10		30	VA 29262 VA weiß HA 29262 HA weiß
28994-1	Avensis Lim./ Sedan Benzin/ petrol	Typ T27, Mit ABE*	01/09>		35	VA 28994 VA HA 28994 HA
28994-3	Avensis Lim./ Sedan Diesel	Typ T27, Mit ABE*	01/09>		35	VA 28994 VA weiß HA 28994 HA
28994-2	Avensis Kombi/ SW Benzin/ petrol	Typ T27, Mit ABE*	01/09>		35	VA 28994 VA HA 28994 HA weiß
28994-4	Avensis Kombi/ SW Diesel	Typ T27, Mit ABE*	01/09>		35	VA 28994 VA weiß HA 28994 HA weiß
28994-1	Avensis Lim./ Sedan Benzin/ petrol	Typ T27, Facelift 2015	2015>		35	VA 28994 VA HA 28994 HA
28994-3	Avensis Lim./ Sedan Diesel	Typ T27, Facelift 2015	2015>		35	VA 28994 VA weiß HA 28994 HA
28994-2	Avensis Kombi/ SW Benzin/ petrol	Typ T27, Facelift 2015	2015>		35	VA 28994 VA HA 28994 HA weiß
28994-4	Avensis Kombi/ SW Diesel	Typ T27, Facelift 2015	2015>		35	VA 28994 VA weiß HA 28994 HA weiß
29154-1	Aygo	Typ AB1	06/05>		35	VA 29154 VA HA 29154 HA
29154-1	Aygo	Typ AB1 (B4)	2014>		VA 40 HA 25	VA 29154 VA HA 29154 HA
29705-1	Camry	Typ V2 Lim./Kombi, Sedan/ SW	>91	6, 6	35	VA 29705 VA HA 29705 HA
29858-1	Camry	Typ V10 alle/ <i>all</i> ohne/ <i>except</i> 6-Zyl.	09/91>96		40	VA 4001 VA HA 4001 HA
29857-1	Camry	Typ V10, 6-Zyl.	09/91>96		40	VA 4000 VA HA 4000 HA
29892-1	Camry Kombi/ SW	Typ V10W, 4-Zyl.	07/92>96		35	VA 29892 VA gelb HA 29892 HA
29892-2	Camry Kombi/ SW	Typ V10W, 6-Zyl.	07/92>96	6, 6	35	VA 29892 VA weiß HA 29892 HA



Weitere Informationen und aktuelle Neuheiten im Internet unter: www.h-r.com / Further Information and latest news on: www.h-r.com

Technische Informationen siehe Seite 222 ff. / Technical Guidelines see page 222 ff. | VA = Front axle, HA = Rear axle | i.V. = in Vorbereitung / in development | 4WD = 4 wheel drive / 4-motion / Allrad / Quattro / Syncro
2WD = 2 wheel drive / 2 Rad angetrieben | Drehstäbe = torsion bars (original part) | 1-6 Triple C siehe Seite 230 / 1-6 Triple C see page 230 | * = nur gültig für Deutschland / only valid for Germany

■ Gewindefedern / Height Adjustable Springs ■ Federn / Sport Springs ■ Höherlegungsfedern / Raising Springs ■ Stabilisatoren / Anti-roll bars ■ Sport und Komfort Cup-Kits / Sport- and Comfort Suspensions
■ Twin-Tube Edelstahlgewindefahrwerke / Twin-Tube stainless steel coil overs ■ Monotube Gewindefahrwerke / Monotube coil overs ■ TRAK* Spurverbreiterungen / TRAK* Wheel Spacers

Federn / Sport Springs

Bestell-Nr. part no.	Fahrzeugtyp model/type	Ausführung model/chassis	Baujahr year	Hinweise notes	Tieferleg. ca. mm/ approx. lowering	Feder-Kennzeichnung spring marking
29780-1	Camry	Typ V2, 2.2+3.0L	10/96>02	⑥,⑧	40	VA 29780 VA HA 29780 HA
29294-1	Camry	Typ V3, 2WD (Altis)	11/01>		35	VA 29294 VA HA 29294 HA
29294-0	Camry	Typ V4, 2WD, Export, ohne Gutachten / <i>without approval</i>	2006>		35	
54685	Camry	Typ V5 2WD, nur / <i>only</i> US Modell, Export, ohne Gutachten / <i>without approval</i>	2007>		35	
54670	Camry	Typ XV70, 2WD, Export, ohne Gutachten / <i>without approval</i>	2017>		30	
29686-1	Carina II	Typ T17 Schrägheck, Stufenheck / <i>Notch-and Hatchback</i>	88>92	⑥	40	VA 29686 VA HA 29686 HA
29887-1	Carina E	Typ T19+T19U 1.6+1.8+2.0L, (Corona, Caldina T210/2WD)	06/92>98	⑥	40	VA 29887 VA HA 29887 HA
29914-1	Carina E Kombi / SW	Typ T19+T19U, 1.6+1.8+2.0l	05/93>98	⑥	35	VA 29914 VA HA 29914 HA
29836-1	Celica	Typ T18, 1.6L	89>94	⑥	30	VA 29836 VA HA 29836 HA
29964-1	Celica 2WD	Typ T20	94>99	⑥	30	VA 29964 VA HA 29964 HA
29414-1	Celica	Typ T23	09/99>06		30	VA 29414 VA HA 29414 HA
28718-1	C-HR	Typ AX1T (EU, M, Izoa), 2WD+4WD+Hybrid	2017>		VA 40 HA 30	VA 28718 VA HA 28718 HA
29668-1	Corolla	Typ E9, 2WD, 1.6L+Diesel (Geo Przm)	87>05/92		40	VA 29668 VA weiß HA 29668 HA
29665-1	Corolla	Typ E9, 2WD, alle Ausführungen / <i>all versions</i> , außer / <i>except</i> 1.6L+Diesel (Geo Przm)	87>05/92		40	VA 29665 VA HA 29665 HA
29891-1	Corolla	Typ E10, E11, E11U, 2WD, ABE Nr.: G072 (Geo Przm)	05/92>2001		30	VA 29891 VA HA 29891 HA
29329-1	Corolla	Typ E12, 2WD, (Lim./Sedan, Kombi/SW, (Verso/Spacio/Altis/ Caldina ZZT241)	01/2002>07		30	VA 29329 VA HA 29329 HA
29329-3	Corolla	Typ E12, 2WD, ohne / <i>except</i> 2.0 D-4D, tiefe / low Version	01/2002>07		45	VA 29329 VA gelb HA 29329 HA gelb
29084-1	Corolla incl. Facelift	Typ E15J(a), E15UT(a), E15EJ(a), E15ES(a), incl. Facelift 2013, nicht / <i>not</i> Hybrid, nur für Fzg. mit Verbundlenker-HA / <i>only for cars with twist beam RA</i>	02/07>		35	VA 29084 VA HA 29084 HA
29084-2	Corolla incl. Facelift	Typ E15J(a), E15UT(a), E15EJ(a), E15ES(a), incl. Facelift 2013, nicht / <i>not</i> Hybrid, nur für Fzg. mit Mehrlenker/Doppelquerlenker-HA / <i>only for cars with multilink/double wishbone RA</i>	02/07>		35	VA 29084 VA HA 29084 HA weiß
29191-1	Corolla Verso	Typ R1 (Matrix)	2004>09		40	VA 29191 VA HA 29191 HA
i.V.	Corolla	Typ E21 (Auris)	2018>			
94025	Corolla Altis	Export, ohne Gutachten / <i>without approval</i>	2000>		30-40	Corolla Altis <i>front+rear</i>
94056	Corolla Altis	Typ E17, Export, ohne Gutachten / <i>without approval</i>	2014>		VA 40/HA 30	29084VA gelb+29329HA
94001	Innova incl. Facelift	Export ohne Gutachten / <i>without approval</i> , incl. Facelift, incl. 2. Generation	2008>		30-35	94001 F+R
28990-1	I.Q.	Typ AJ1(a)	02/09>		35	VA 28990VA HA 28990 HA
94116	Fortuner	Export, ohne Gutachten / <i>without approval</i>			45	94116 F+94115 R
94115	Fortuner	Export, ohne Gutachten / <i>without approval</i> , (2.7l+3.0D), tiefe / low Version	2004>		VA 60/HA 45	94115 F+R
28856-1	GT 86	Typ ZN, incl. Facelift 2016	2012>		25	VA 28856 VA HA 28856 HA
29821-1	Land Cruiser	Typ J7, Geländewagen / <i>OFF-Road</i>	11/84>96		50	VA 29821 VA HA 29821 HA
1-TOLA J9K	Land Cruiser	Typ 9, kuzer Radstand / <i>short wheel-base</i> , Nur über Stock & Stein erhältlich / <i>Only available at: www.trekfinder.de, Höherlegung / Raising kit</i>	1996>2002		(+) 35	VA 1-TOLA J9K VA HA 1-TOLA J9K HA
1-TOLC J12K	Land Cruiser	Typ J12, kuzer Radstand / <i>short wheel-base</i> , Nur über Stock & Stein erhältlich / <i>Only available at: www.trekfinder.de, Höherlegung / Raising kit</i>	2002>2009		(+) 40	VA 1-TOLC J12K VA HA 1-TOLC J12L HA
1-TOLC J12L	Land Cruiser	Typ J12, langer Radstand / <i>long wheel-base</i> , Nur über Stock & Stein erhältlich / <i>Only available at: www.trekfinder.de, Höherlegung / Raising kit</i>	2002>2009		VA (+) 20 HA (+) 40	VA 1-TOLC J12 VA HA 1-TOLC J12L HA
1-TOLC J15L	Land Cruiser	Typ J15, langer Radstand / <i>long wheel-base</i> , Nur über Stock & Stein erhältlich / <i>Only available at: www.trekfinder.de, Höherlegung / Raising kit</i>	2009>		(+) 30	VA 1-TOLC J15L VA HA 1-TOLC J15L HA
i.V.	Landcruiser					



Weitere Informationen und aktuelle Neuheiten im Internet unter: www.h-r.com / Further Information and latest news on: www.h-r.com

Technische Informationen siehe Seite 222 ff. / Technical Guidelines see page 222 ff. | VA = Front axle, HA = Rear axle | i.V. = in Vorbereitung / in development | 4WD = 4 wheel drive/4-motion/Allrad/Quattro/Syncro
2WD = 2 wheel drive/2 Rad angetrieben | Drehstäbe = torsion bars (original part) | ⑥-⑧ Triple C siehe Seite 230/⑥-⑧ Triple C see page 230 | * = nur gültig für Deutschland / only valid for Germany

■ Gewindefedern / Height Adjustable Springs ■ Federn / Sport Springs ■ Höherlegungsfedern / Raising Springs ■ Stabilisatoren / Anti-roll bars ■ Sport und Komfort Cup-Kits / Sport- and Comfort Suspensions
■ Twin-Tube Edelstahlgewindefahrwerke / Twin-Tube stainless steel coil overs ■ Monotube Gewindefahrwerke / Monotube coil overs ■ TRAK+ Spurverbreiterungen / TRAK+ Wheel Spacers

Federn / Sport Springs

Bestell-Nr. part no.	Fahrzeugtyp model/type	Ausführung model/chassis	Baujahr year	Hinweise notes	Tieferleg. ca. mm/ approx. lowering	Feder-Kennzeichnung spring marking
29884-1	MR2	Typ W2+W20	89>06/2000	12	20	VA 29884 VA HA 29884 HA
29399-1	MR2	Typ W3	2000>05	12	30	VA 29399 VA HA 29399 HA
29748-1	Paseo	Typ L 5 incl. Cabrio/Convertible bis/ up to 66 kW (Soluna old/Tercel)	08/95>99		30	VA 29748 VA HA 29748 HA
29077-1	Passo I	Export, ohne Gutachten/without approval	2005>10		35-40	29077 VA + HA
29395-1	Picnic	Typ XM1	11/96>01		30	VA 29395 VA HA 29395 HA
29350-1	Previa	Typ R3 (Estima/Tarago) 2WD	08/00>06		25	VA 29350 VA HA 29350 HA
29062-1	Prius II Hybrid	Typ HW2	01/04>09	76	VA 30-35 HA 15	VA 29062 VA HA 29062 HA
28972-1	Prius III Hybrid	Typ XW3(a)	2009>2016	76	30	VA 28972 VA HA 28972 HA
i.V.	Prius	Typ XW50	2016>			
29574-1	RAV 4 I	Typ XA, XA1, 2WD	94>06/00		30	VA 29574 VA HA 29574 HA
29353-1	RAV 4 II	Typ A2, 2WD	06/00>06		30	VA 29353 VA HA 29353 HA
29354-1	RAV 4 II	Typ A2, 4WD	06/00>06		30	VA 29354 VA HA 29354 HA
29123-1	RAV 4 III+IV	Typ XA3 (a), alle außer/all except 2.2l Diesel incl. Facelift 2013	02/06>		35	VA 29123 VA HA 29123 HA
29123-2	RAV 4 III+IV, 2.2l Diesel	Typ XA3 (a), nur/only 2.2l Diesel incl. Facelift 2013	02/06>		35	VA 29123 VA weiß HA 29123 HA
28855-1	RAV 4 III	Typ XA3 (a), Höherlegung/Raising Kit	02/06>		(+) 30	VA 28855 VA HA 28855 HA
29123-1	RAV 4	Typ XA3 (a) (XA40), alle außer/all except 2.0l Diesel Facelift 2016	02/2016>		40	VA 29123 VA HA 29123 HA
29123-2	RAV 4 2.2l Diesel	Typ XA3 (a) (XA40), nur/only 2.0l Diesel Facelift 2016	02/2016>		40	VA 29123 VA weiß HA 29123 HA
i.V.	RAV 4					
i.V.	RAV 4 Hybrid					
94003	Rush	Export, ohne Gutachten/without approval	2006>		30-40	94003 F+R
29851-1	Starlet	Typ P8	89>96	ⓐ	35	VA Toy. Starlet 90 HA Toy. Starlet 90
29748-1	Starlet	Typ P9 bis/ up to 55 kW (Tercel)	03/96>99	ⓐ	30	VA 29748 VA HA 29748 HA
29432-1	Supra	Typ A8	93>02		35	VA 29432 VA HA 29432 HA
i.V.	Supra	Typ A90	2019>			
28985-1	Urban Cruiser 2WD	Typ XP11(a)	03/09>		35	VA 28985 VA HA 28985 HA
28985-2	Urban Cruiser 4WD	Typ XP11(a)	03/09>		35	VA 28985 VA HA 28985 HA weiß
28973-1	Verso	Typ AR2	03/09>		35	VA 28973 VA HA 28973 HA
28912-1	Verso S	Typ XP12(a), (Space Verso, Ractis Verso) nur/only Benzin/ petrol	02/2011>		35	VA 28912 VA HA 28912 HA
28912-2	Verso S	Typ XP12(a), (Space Verso, Ractis Verso) nur/only Diesel	02/2011>		35	VA 28912 VA weiß HA 28912 HA
94077F	Vigo	Export, ohne Gutachten/without approval, Einzelfedern/single springs	2004>	10	VA 45	VA 94077F
29442-1	Vios+Soluna Vios	Export, ohne Gutachten/without approval (Soluna new)	2000>05		35	VA 29442 VA+ HA
94014	Vios III	Typ XP15, 2WD, Export, ohne Gutachten/without approval	2013>		35	VA 94014F/HA 94013R
94075	Wish 2WD	Export, ohne Gutachten/without approval	2003>		40	94075 F+R
29442-1	Yaris/-Verso	Typ P1+P2+P1F, 2WD, (Vitz/Platz/Will Vi)	99>05		35	VA 29442 VA HA 29442 HA
29126-1	Yaris incl. TS	Typ XP9F, XP9, XP9F(a), 2WD, (Vitz), nur/only Benzin/ petrol Mit ABE*	12/05>		30	VA 29126 VA HA 29126 HA



Weitere Informationen und aktuelle Neuheiten im Internet unter: www.h-r.com / Further Information and latest news on: www.h-r.com

Technische Informationen siehe Seite 222 ff. / Technical Guidelines see page 222 ff. | VA = Front axle, HA = Rear axle | i.V. = in Vorbereitung / in development | 4WD = 4 wheel drive / 4-motion / Allrad / Quattro / Syncro
2WD = 2 wheel drive / 2 Rad angetrieben | Drehstäbe = torsion bars (original part) | ⓐ-ⓑ Triple C siehe Seite 230 / ⓐ-ⓑ Triple C see page 230 | * = nur gültig für Deutschland / only valid for Germany

■ Gewindefedern / Height Adjustable Springs ■ Federn / Sport Springs ■ Höherlegungsfedern / Raising Springs ■ Stabilisatoren / Anti-roll bars ■ Sport und Komfort Cup-Kits / Sport- and Comfort Suspensions
■ Twin-Tube Edelstahlgewindefahrwerke / Twin-Tube stainless steel coil overs ■ Monotube Gewindefahrwerke / Monotube coil overs ■ TRAK* Spurverbreiterungen / TRAK* Wheel Spacers

Federn / Sport Springs

Bestell-Nr. part no.	Fahrzeugtyp model/type	Ausführung model/chassis	Baujahr year	Hinweise notes	Tieferleg. ca. mm/ approx. lowering	Feder-Kennzeichnung spring marking
Toyota						
29126-2	Yaris, 1.4l Diesel	Typ XP9, XP9F, 2WD, nur / only Diesel (Vitz), Mit ABE*	12/05>		30	VA 29126 VA weiß HA 29126 HA
29126-1	Yaris	Typ XP13M(A), nur / only Benzin / petrol	10/11>		25-30	VA 29126 VA HA 29126 HA
29126-2	Yaris	Typ XP13M(A), nur / only Diesel	10/11>		25-30	VA 29126 VA weiß HA 29126 HA
94013	Yaris III	Typ XP15, 2WD, Export, ohne Gutachten / without approval	2013>		35	94013F + R
29126-1	Yaris	Typ XP13M(a)+XP13N(a), nur / only Benzin / petrol	08/2014>		25-30	VA 29126 VA HA 29126 HA
29126-2	Yaris	Typ XP13M(a)+XP13N(a), nur / only Diesel	08/2014>		25-30	VA 29126 VA weiß HA 29126 HA
Volvo						
29958-1	850/S70 Lim./Sedan C70 Coupé/Cabrio/ Convertible	Typ L, LS, N, bis / up to 1019kg VA-Last/FA-load	91>	④	30	VA 29958 VA HA 29958 HA
29958-2	850/S70 Lim./Sedan C70 Coupé/Cabrio/ Convertible	Typ L, LS, N, ab / from 1020kg VA-Last/FA-load	91>	④	30	VA 29958 VA weiß HA 29958 HA
60958-1	850	Typ LS, ABE-Nr. F787, Mit ABE*	91>	27,④	30	VA 29958 VA HA 29958 HA
29955-1	850/V70 Kombi/SW	Typ LW, bis / up to 1019kg VA-Last/FA-load (ohne / except Niveauregulierung / self-levelling)	91>2000	④	35	VA 29955 VA HA 29955 HA
29955-2	850/V70 Kombi/SW	Typ LW, bis / up to 1019kg VA-Last/FA-load (für Fzg. mit Niveaureg. / for cars with self-levelling)	91>2000	④	35	VA 29955 VA HA 29955 HA gelb
29955-3	850/V70 Kombi/SW	Typ LW (ohne / except Niveaureg. / self-levelling) ab / from 1.020kg VA-Last/FA-load	91>2000	⑤	35	VA 29955 VA weiß HA 29955 HA
29955-4	850/V70 Kombi/SW	Typ LW (mit / with Niveaureg. / self-levelling) ab / from 1.020kg VA-Last/FA-load	91>2000	⑤	35	VA 29955 VA weiß HA 29955 HA gelb
29086-1	C30	Typ M, bis / up to 1000kg VA-Last/FA-load	01/07>		30	VA 29086-1 VA HA 29086 HA
29086-2	C30	Typ M, ab / from 1001kg VA-Last/FA-load	01/07>		30	VA 29086-2 VA HA 29086 HA
29115-1	C70 Cabrio / Convertible	Typ M	05/06>		35	VA 29115 VA HA 29115 HA
29763-1	S40/V40	Typ V, bis / up to 147 kW für Fahrz. ohne Niveaureg. / except self-levelling	96>09/99	⑤	35	VA 29763-1 VA HA 29763 HA
29415-1	S40/V40 (Mod.2000)	Typ V (ab Fzg.ident-Nr. Y an 10. Stelle !) from chassis-no. Y on 10th position	06/99>05/2000	⑤	35	VA 29415 VA HA 29415 HA
29415-2	S40/V40 (Mod.2001)	Typ V (ab / from EGBE-Nr. e4*98/14*007*13)	06/2000>	⑤	30	VA 29415-2 VA HA 29415 HA
29208-1	S40 Lim./Sedan	Typ M (Modell 2004)	02/04>		35	VA 29208 VA HA 29208 HA
29152-1	V40	Typ M, nur Benzin / only petrol	07/12>	12	25-30	VA 29152 VA HA 29152 HA
29152-2	V40	Typ M, nur / only Diesel	07/12>	12	25-30	VA 29152 VA weiß HA 29152 HA
29361-1	S60	Typ R, 2WD, ohne Niveauregulierung / without self-levelling	11/2000>	⑥	35	VA 29361 VA HA 29361 HA
28889-1	S60 Lim./Sedan	Typ F, 2WD+4WD, bis / up to 1140kg VA-Last/FA-load	04/10>		30-35	VA 28889 VA HA 28889 HA
28889-2	S60 Lim./Sedan	Typ F, 2WD+4WD, ab / from 1141kg VA-Last/FA-load	04/10>		30-35	VA 28889 VA weiß HA 28889 HA
28889-3	V60 Kombi/SW	Typ F, F-N2D, 2WD+4WD, bis / up to 1140kg VA-Last/FA-load	09/10>		30-35	VA 28889 VA HA 28889 HA weiß
28889-4	V60 Kombi/SW	Typ F, F-N2D, 2WD+4WD, ab / from 1141kg VA-Last/FA-load	09/10>		30-35	VA 28889 VA weiß HA 28889 HA weiß
i.V.	S60					
i.V.	V60					



Weitere Informationen und aktuelle Neuheiten im Internet unter: www.h-r.com / Further Information and latest news on: www.h-r.com

Technische Informationen siehe Seite 222 ff. / Technical Guidelines see page 222 ff. | VA = Front axle, HA = Rear axle | i.V. = in Vorbereitung / in development | 4WD = 4 wheel drive/4-motion/Allrad/Quattro/Syncro
2WD = 2 wheel drive/2 Rad angetrieben | Drehstäbe = torsion bars (original part) | ④-⑥ Triple C siehe Seite 230/④-⑥ Triple C see page 230 | * = nur gültig für Deutschland / only valid for Germany

■ Gewindefedern / Height Adjustable Springs ■ Federn / Sport Springs ■ Höherlegungsfedern / Raising Springs ■ Stabilisatoren / Anti-roll bars ■ Sport und Komfort Cup-Kits / Sport- and Comfort Suspensions
■ Twin-Tube Edeltahlgewindefahrwerke / Twin-Tube stainless steel coil overs ■ Monotube Gewindefahrwerke / Monotube coil overs ■ TRAK* Spurverbreiterungen / TRAK* Wheel Spacers

Federn / Sport Springs

Bestell-Nr. part no.	Fahrzeugtyp model/type	Ausführung model/chassis	Baujahr year	Hinweise notes	Tieferleg. ca. mm/ approx. lowering	Feder-Kennzeichnung spring marking
-------------------------	---------------------------	-----------------------------	-----------------	-------------------	--	---------------------------------------

Volvo						
29452-1	S 80	Typ T, bis/ up to 200 kW, ohne Niveauregulierung/ without self-levelling	10/98>	Ⓢ	30	VA 29452 VA HA 29452 HA
29098-1	S 80 Lim./ Sedan	Typ A, 2WD, ohne Niveauregulierung/ without self-levelling	03/06>		40	VA 29098 VA HA 29098 HA
i.V.	S90					
i.V.	V90					
29208-2	V50 Kombi/ SW	Typ M (Modell 2004)	02/04>		35	VA 29208 VA HA 29208 HA weiß
29452-1	V70 Kombi/ SW	Typ S, 2WD, bis/ up to 184 kW, ohne Niveaureg./ except self-levelling	2000>	Ⓢ	30	VA 29452 VA HA 29452 HA
29452-2	V70 Kombi/ SW	Typ S, 2WD, bis/ up to 184 kW, für Fzg. mit Niveaureg./ for cars with self levelling	2000>	Ⓢ	30	VA 29452 VA HA 29452 HA gelb
29098-2	V70	Typ B, 2WD, ohne Niveauregulierung/ without self-levelling	08/07>		40	VA 29098 VA HA 29098 HA weiß
i.V.	XC40					
29098-1	XC 60	Typ D, 2WD+4WD	05/08>		40	VA 29098 VA HA 29098 HA
i.V.	XC 90		2016>			

VW

i.V.	Amarok					
i.V.	Amarok					
28784-12	Arteon	Typ 3H, 2WD, ohne/ without 1,5 TSI, incl. Sportfahrwerk, incl. adaptivem Fahrwerk/ incl. sport suspension, incl. adaptive suspension ohne Schlechtwegefahrwerk/ except for bad road suspension	2017>	12	VA 25 HA 30	VA 28784 VA 2 x weiß HA 28784 HA 2x weiß
28784-13	Arteon	Typ 3H, 4WD, ohne/ without 1,5 TSI, incl. Sportfahrwerk, incl. adaptivem Fahrwerk/ incl. sport suspension, incl. adaptive suspension ohne Schlechtwegefahrwerk/ except for bad road suspension	2017>	12	VA 25 HA 30	VA 28784 VA 2x weiß HA 28784 HA 2x rot
i.V.	Arteon Shooting Brake					
29489-1	Beetle	Typ 1C/9C (ohne/ except TDI)	10/97>		40	VA 29489 VA HA 29489 HA
29489-2	Beetle Diesel	Typ 1C/9C TDI	10/97>		40	VA 29489 VA weiß HA 29489 HA
29489-3	Beetle Cabrio/ Convertible	Typ 1Y (ohne/ except TDI)	03/02>		40	VA 29489 VA HA 29489 HA weiß
29489-4	Beetle Cabrio/ Convertible Diesel	Typ 1Y TDI	03/02>		40	VA 29489 VA weiß HA 29489 HA weiß
28897-1	Beetle II incl. Dune	Typ 16, bis/ up to 980kg VA-Last/ FA-load, nur für Fzg. mit Verbundlenker-HA/ only for cars with twist beam RA (Tieferlegung/ lowering Dune: 40/45mm)	09/11>		VA 30 HA 40	VA 28897 VA HA 28897 HA
28897-2	Beetle II incl. Dune	Typ 16, ab/ from 981kg VA-Last/ FA-load, nur für Fzg. mit Verbundlenker-HA/ only for cars with twist beam RA (Tieferlegung/ lowering Dune: 40/45mm)	09/11>		VA 30 HA 40	VA 28897 VA weiß HA 28897 HA
28897-3	Beetle II 2,0l Turbo incl. Dune	Typ 16, nur für/ only for 2.0l Turbo, nur für Fzg. mit Mehrlenker-HA/ only for cars with Multilink RA (Tieferlegung/ lowering Dune: 40/45mm)	09/11>		VA 30 HA 40	VA 28897 VA weiß HA 28897 HA weiß
28897-4	Beetle incl. Cabrio/ Convert. incl. Dune	Typ 16, bis/ up to 980kg VA-Last/ FA-load, nur für Fzg. mit Mehrlenker-HA/ only for cars with Multilink RA (Tieferlegung/ lowering Dune: 40/45mm)	2013>		VA 25 HA 40	VA 28897 VA HA 28897 HA weiß
28897-3	Beetle incl. Cabrio/ Convert. incl. Dune	Typ 16, ab/ from 981kg VA-Last/ FA-load, nur für Fzg. mit Mehrlenker-HA/ only for cars with Multilink RA (Tieferlegung/ lowering Dune: 40/45mm)	2013>		VA 25 HA 40	VA 28897 VA weiß HA 28897 HA weiß
29526-1	Bora	Typ 1J, 2WD, bis/ up to 910kg VA-Last/ FA-load, Mit ABE*	09/97>	12	35	VA 29526-1 VA HA 29526 HA
29526-2	Bora	Typ 1J, 2WD, ab/ from 911kg VA-Last/ FA-load, Mit ABE* incl. GTI	09/97>	12,26	35	VA 29526-2 VA HA 29526 HA
29527-1	Bora	Typ 1J, 2WD, incl. GTI tiefe/ low Version	09/97>	12,40,26	45-50	VA 29527 VA HA 29527 HA
29438-1	Bora 4-motion	Typ 1J, 4WD	99>		50	VA 29438 VA HA 29438 HA



Weitere Informationen und aktuelle Neuheiten im Internet unter: www.h-r.com / Further Information and latest news on: www.h-r.com

Technische Informationen siehe Seite 222 ff. / Technical Guidelines see page 222 ff. | VA = Front axle, HA = Rear axle | i.V. = in Vorbereitung / in development | 4WD = 4 wheel drive / 4-motion / Allrad / Quattro / Syncro 2WD = 2 wheel drive / 2 Rad angetrieben | Drehstäbe = torsion bars (original part) | Ⓢ-Ⓢ Triple C siehe Seite 230 | Ⓢ-Ⓢ Triple C see page 230 | * = nur gültig für Deutschland / only valid for Germany

■ Gewindefedern / Height Adjustable Springs ■ Federn / Sport Springs ■ Höherlegungsfedern / Raising Springs ■ Stabilisatoren / Anti-roll bars ■ Sport und Komfort Cup-Kits / Sport- and Comfort Suspensions ■ Twin-Tube Edelstahlgewindefahrwerke / Twin-Tube stainless steel coil overs ■ Monotube Gewindefahrwerke / Monotube coil overs ■ TRAK* Spurverbreiterungen / TRAK* Wheel Spacers

Federn / Sport Springs

Bestell-Nr. part no.	Fahrzeugtyp model/type	Ausführung model/chassis	Baujahr year	Hinweise notes	Tieferleg. ca. mm/ approx. lowering	Feder-Kennzeichnung spring marking
VW						
29439-1	Bora Variant/SW	Typ 1J, 2WD, bis / up to 910kg VA-Last/ FA-load	99>		35	VA 29439-1 VA HA 29439 HA
29439-2	Bora Variant/SW	Typ 1J, 2WD, ab / from 911kg VA-Last/ FA-load	99>		35	VA 29439-2 VA HA 29439 HA
29408-1	Bora Variant/SW 4-motion	Typ 1J, 4WD, SW	99>		40	VA 29408 VA HA 29408 HA
29951-1	Bus T3	Typ 245, 247, 251, 253, 255, 253-609, nur / only 2WD	09/79>91		45-50	VA 29951 VA HA 29951 HA
29429-1	Bus T4	Frontantrieb+Allrad (2WD+4WD)	91>03	35,10,12	20-40	VA Drehstab HA 29429 HA
29270-1	Bus T5	2WD+4WD, bis / up to 1500kg VA-Last/ FA-load, bis / up to 1560kg HA-Last/ RA-load, Mit ABE*	03/03>	12	40	VA 29270-1 VA HA 29270-1 HA
29270-2	Bus T5	2WD+4WD, ab / from 1501kg VA-Last/ FA-load, bis / up to 1560kg HA-Last/ RA-load, Mit ABE*	03/03>	12	40	VA 29270-2 VA HA 29270-1 HA
29270-3	Bus T5	2WD+4WD, bis / up to 1500kg VA-Last/ FA-load, ab / from 1561kg HA-Last/ RA-load, Mit ABE*	03/03>	12	40	VA 29270-1 VA HA 29270-2 HA
29270-4	Bus T5	2WD+4WD, ab / from 1501kg VA-Last/ FA-load, ab / from 1561kg HA-Last/ RA-load, Mit ABE*	03/03>	12	40	VA 29270-2 VA HA 29270-2 HA
29270-1	Bus T6	Typ 7HC, 7HMA, 7J0, 2WD+4WD, bis / up to 1550kg VA-Last/ FA-load, bis / up to 1550 kg HA-Last/ RA-load, adaptive Fahrwerkregelung nur in Kombin. mit Dynamik-/Sportfahrwerk, ohne Schlechtwegfahrwerk/ adaptive suspension only in combination with dynamic-/sport-suspension, except bad road suspension, Mit ABE*	2015>	12	40	VA 29270-1 VA HA 29270-1 HA
29270-2	Bus T6	Typ 7HC, 7HMA, 7J0, 2WD+4WD, ab / from 1551kg VA-Last/ FA-load, bis / up to 1550 kg HA-Last/ RA-load, adaptive Fahrwerkregelung nur in Kombin. mit Dynamik-/Sportfahrwerk, ohne Schlechtwegfahrwerk/ adaptive suspension only in combination with dynamic-/sport-suspension, except bad road suspension, Mit ABE*	2015>	12	40	VA 29270-2 VA HA 29270-1 HA
29270-3	Bus T6	Typ 7HC, 7HMA, 7J0, 2WD+4WD, bis / up to 1550kg VA-Last/ FA-load, ab / from 1551 kg HA-Last/ RA-load, adaptive Fahrwerkregelung nur in Kombin. mit Dynamik-/Sportfahrwerk, ohne Schlechtwegfahrwerk/ adaptive suspension only in combination with dynamic-/sport-suspension, except bad road suspension, Mit ABE*	2015>	12	40	VA 29270-1 VA HA 29270-2 HA
29270-4	Bus T6	Typ 7HC, 7HMA, 7J0, 2WD+4WD, ab / from 1551kg VA-Last/ FA-load, ab / from 1551 kg HA-Last/ RA-load, adaptive Fahrwerkregelung nur in Kombin. mit Dynamik-/Sportfahrwerk, ohne Schlechtwegfahrwerk/ adaptive suspension only in combination with dynamic-/sport-suspension, except bad road suspension, Mit ABE*	2015>	12	40	VA 29270-2 VA HA 29270-2 HA
29274-3	Caddy+Life+Maxi Life	Typ 2K, 2KN, 2WD, bis / up to 1130kg VA-Last/ FA-load, Mit ABE* incl. Modell 2015	05/04>	10	VA 40	VA 29274-1 VA HA Serie
29274-4	Caddy+Life+Maxi Life	Typ 2K, 2KN, 2WD, ab / from 1131kg VA-Last/ FA-load, Mit ABE* incl. Modell 2015	05/04>	10	VA 40	VA 29274-2 VA HA Serie
29274-5	Caddy+Life	Typ 2K, 2KN, 2WD, bis / up to 1130kg VA-Last/ FA-load incl. Modell 2015	05/04>	10,68,69	VA 40 HA 60	VA 29274-1 VA HA HR92-K-X004A01
29274-6	Caddy+Life	Typ 2K, 2KN, 2WD, ab / from 1131kg VA-Last/ FA-load incl. Modell 2015	05/04>	10,68,69	VA 40 HA 60	VA 29274-2 VA HA HR92-K-X004A01
29706-1	Corrado	Typ 53i (außer/except VR 6), incl. 16V + G60	89>96	6	30	VA 29706 VA HA 29706 HA
29872-1	Corrado VR6	Typ 53i	89>96	39,40,6	30	VA 29872 VA Golf III VR6 HA 29872 HA Golf III VR6
60872-1	Corrado VR6	ABE-Nr. F804, ABE-Nr. E664/1, Mit ABE*	>97	27,39,40,6	30	VA 29872 VA Golf III VR6 HA 29872 HA Golf III VR6
29162-1	EOS incl. Mod. 2011	Typ 1F, bis / up to 1070kg VA-Last/ FA-load, incl. DCC, Mit ABE*	05/06>14		35	VA 29162-1 VA HA 29162 HA
29162-2	EOS incl. Mod. 2011	Typ 1F, ab / from 1071kg VA-Last/ FA-load, incl. DCC, Mit ABE*	05/06>14		35	VA 29162-2 VA HA 29162 HA
29333-1	Fox	Typ 5Z, bis / up to 830kg VA-Last/ FA-load, Mit ABE*	04/05>		45	VA 29333 VA HA 29333 HA
29333-2	Fox	Typ 5Z, ab / from 831kg VA-Last/ FA-load, Mit ABE*	04/05>		45	VA 29333-1 VA weiß HA 29333 HA
94105	Gol 4	Export, ohne Gutachten / without approval	2005>		35	
94105-2	Gol 5	Export, ohne Gutachten / without approval	2008>		35	
29540-1	Golf I incl. Cabrio/ Convertible	Typ 17, 155, bis / up to 660kg VA-Last/ FA-load bis / up to 570kg HA-Last/ RA-load	74>	21	25-40	VA Golf I 17/1 VA HA Golf I 17/2 HA
29540-2	Golf I incl. Cabrio/ Convertible	Typ 17, 155, bis / up to 660kg VA-Last/ FA-load ab / from 571kg HA-Last/ RA-load	74>	21	25-40	VA Golf I 17/1 VA HA Golf I 17/2 HA weiß



Weitere Informationen und aktuelle Neuheiten im Internet unter: www.h-r.com / Further Information and latest news on: www.h-r.com

Technische Informationen siehe Seite 222 ff. / Technical Guidelines see page 222 ff. | VA = Front axle, HA = Rear axle | i.V. = in Vorbereitung / in development | 4WD = 4 wheel drive/4-motion/Allrad/Quattro/Syncro
2WD = 2 wheel drive/2 Rad angetrieben | Drehstäbe = torsion bars (original part) | ①-③ Triple C siehe Seite 230/ ④-⑥ Triple C see page 230 | * = nur gültig für Deutschland/ only valid for Germany

■ Gewindefedern/Height Adjustable Springs ■ Federn/Sport Springs ■ Höherlegungsfedern/Raising Springs ■ Stabilisatoren/Anti-roll bars ■ Sport und Komfort Cup-Kits/Sport- and Comfort Suspensions
■ Twin-Tube Edeltahlgewindefahrwerke/Twin-Tube stainless steel coil overs ■ Monotube Gewindefahrwerke/Monotube coil overs ■ TRAK+ Spurverbreiterungen/TRAK+ Wheel Spacers

Federn / Sport Springs

Bestell-Nr. part no.	Fahrzeugtyp model/type	Ausführung model/chassis	Baujahr year	Hinweise notes	Tieferleg. ca. mm/ approx. lowering	Feder-Kennzeichnung spring marking
29540-3	Golf I incl. Cabrio/ Convertible	Typ 17, 155, ab/ from 661kg VA-Last/ FA-load bis/ up to 570kg HA-Last/ RA-load	74>	21	25-40	VA Golf I 17/1 VA weiß HA Golf I 17/2 HA
29540-4	Golf I incl. Cabrio/ Convertible	Typ 17, 155, ab/ from 661kg VA-Last/ FA-load ab/ from 571kg HA-Last/ RA-load	74>	21	25-40	VA Golf I 17/1 VA weiß HA Golf I 17/2 HA weiß
29624-1	Golf I incl. Cabrio/ Convertible	Typ 17, 155, tiefe/ low Version	74>	15,21	50	VA 171 22 180 VA HA 171 22 181 HA
29541-1	Golf II	Typ 19 E	08/83>91	5	35	VA 190 22 120 VA HA 190 22 121 HA
60541-1	Golf II	Typ 19 E, Mit ABE*	08/83> 91	27,5	35	VA 190 22 120 VA HA 190 22 121 HA
29611-1	Golf II TD	Typ 19 E (Turbo Diesel)	08/83>91		35	VA 190 22 120 VA weiß HA 190 22 121 HA
29632-1	Golf II 16V	Typ 19 E 16V (ohne/ except G 60)	>91		30	VA Golf 16 V VA HA Golf 16 V HA
29447-0	Golf II Rallye G60 Syncro	Typ 19E-299, ohne Gutachten/ without approval	89>91		30-40	VA 29477 VA HA 29477 HA
29864-1	Golf III	Typ 1HX0, 1H, ohne Plusfahrwerk/ 4-hole-wheel nicht für/ not for VR6	>08/94	39	40	VA 29864 VA HA 29864 HA
60864-1	Golf III	Typ 1HX0, 1H, ohne Plus-Fahrwerk nur/ only ABE-Nr. F804 without 4-hole-wheel, Mit ABE*	>08/94	27,39,5	40	VA 29864 VA HA 29864 HA
29864-2	Golf III	Typ 1HX0, 1H, mit Plusfahrwerk/ 5-hole-wheel nicht für/ not for VR6	>97	39	30-40	VA 29864 VA Plusfahrwerk HA 29864 HA Plusfahrwerk
60864-2	Golf III	Typ 1HX0, 1H, mit Plus-Fahrwerk nur/ only ABE-Nr. F804 with 5-hole-wheel, Mit ABE*	91>97	27,39,5	30-40	VA 29864 VA Plusfahrwerk HA 29864 HA Plusfahrwerk
29864-3	Golf III	Typ 1HX0, 1H, Diesel+TD + TDI, nicht für/ not for VR6	>08/94	39	40	VA 29864 VA weiß HA 29864 HA
60864-3	Golf III	Typ 1HX0, 1H, Diesel+ Turbodiesel nur/ only ABE-Nr. F804, Mit ABE*	>08/94	27,39,5	40	VA 29864 VA weiß HA 29864 HA
29864-4	Golf III	Typ 1HX0, 1H, ohne Plusfahrwerk/ 4-hole-wheel nicht für/ not for VR6	09/94>97	39	40	VA 29864 VA gelb ab 9/94 HA 29864 HA
29864-5	Golf III	Typ 1HX0, 1H, Diesel+TD + TDI, nicht für/ not for VR6	09/94>97	39	40	VA 29864 VA ab 9/94 weiß HA 29864 HA
29872-1	Golf III VR6	Typ 1HX0, 1H	>97	39,40	30	VA 29872 VA Golf III VR6 HA 29872 HA Golf III VR6
60872-1	Golf III VR6	Typ 1HX0, 1H, ABE-Nr. F804, ABE-Nr. E664/1, Mit ABE*	>97	27,39,40,5	30	VA 29872 VA Golf III VR6 HA 29872 HA Golf III VR6
29941-1	Golf III Cabrio/ Convertible	Typ 1E	93>	39	VA 40-60 HA 40	VA 29941 VA HA 29941 HA
29940-1	Golf III Variant/ SW	Typ 1 HX0 +1H, 2WD	>08/94	39	35	VA 29940-1 VA bis 8/94 HA 29940 HA
29940-2	Golf III Variant/ SW	Typ 1 HX0 +1H, 2WD	09/94>99	39	35	VA 29940-2 VA ab 9/94 HA 29940 HA
29723-1	Golf III Syncro Lim./ Sedan+ Variant/ SW	Typ 1 HX 1, 1H, 4WD (bis/ up to 140 kW)	94>	5	35	VA 29723 VA HA 29723 HA
29526-1	Golf IV	Typ 1J, 2WD, bis/ up to 910kg VA-Last/ FA-load, Mit ABE*	09/97>	12	35	VA 29526-1 VA HA 29526 HA
29526-2	Golf IV	Typ 1J, 2WD, ab/ from 911kg VA-Last/ FA-load, Mit ABE* incl. GTI	09/97>	12,26	35	VA 29526-2 VA HA 29526 HA
29527-1	Golf IV	Typ 1J, 2WD, incl. GTI tiefe/ low Version	09/97>	12,40,26	45-50	VA 29527 VA HA 29527 HA
29438-1	Golf IV 4-motion	Typ 1J, 4WD	99>		50	VA 29438 VA HA 29438 HA
29438-1	Golf IV R32 4-motion	Typ 1J, 4WD	02>		15-25	VA 29438 VA HA 29438 HA
29941-1	Golf IV Cabrio/ Convertible	Typ 1EX0	93>	39	VA 40-60 HA 40	VA 29941 VA HA 29941 HA
29439-1	Golf IV Variant/ SW	Typ 1J, 2WD, bis/ up to 910kg VA-Last/ FA-load	99>		35	VA 29439-1 VA HA 29439 HA
29439-2	Golf IV Variant/ SW	Typ 1J, 2WD, ab/ from 911kg VA-Last/ FA-load	99>		35	VA 29439-2 VA HA 29439 HA
29408-1	Golf IV 4-motion Variant/ SW	Typ 1J, 4WD, SW	99>		40	VA 29408 VA HA 29408 HA



Weitere Informationen und aktuelle Neuheiten im Internet unter: www.h-r.com / Further Information and latest news on: www.h-r.com

Technische Informationen siehe Seite 222 ff. / Technical Guidelines see page 222 ff. | VA = Front axle, HA = Rear axle | i.V. = in Vorbereitung / in development | 4WD = 4 wheel drive / 4-motion / Allrad / Quattro / Syncro
2WD = 2 wheel drive / 2 Rad angetrieben | Drehstäbe = torsion bars (original part) | 1-5 Triple C siehe Seite 230 / 1-5 Triple C see page 230 | * = nur gültig für Deutschland / only valid for Germany

Gewindefedern / Height Adjustable Springs | Federn / Sport Springs | Höherlegungsfedern / Raising Springs | Stabilisatoren / Anti-roll bars | Sport und Komfort Cup-Kits / Sport- and Comfort Suspensions
Twin-Tube Edelstahlgewindefahrwerke / Twin-Tube stainless steel coil overs | Monotube Gewindefahrwerke / Monotube coil overs | TRAK* Spurverbreiterungen / TRAK* Wheel Spacers

Federn / Sport Springs

Bestell-Nr. part no.	Fahrzeugtyp model/type	Ausführung model/chassis	Baujahr year	Hinweise notes	Tieferleg. ca. mm/ approx. lowering	Feder-Kennzeichnung spring marking
VW						
29261-1	Golf V+Golf Plus incl. Golf V 4-motion	Typ 1K, 2WD+4WD, bis/ up to 1020kg VA-Last/ FA-load, incl. DCC, Mit ABE*	10/03>	12	35	VA 29261-1 VA HA 29261 HA
29261-2	Golf V+Golf Plus incl. Golf V 4-motion	Typ 1K, 2WD+4WD, ab/ from 1021kg VA-Last/ FA-load, incl. DCC, Mit ABE*	10/03>	12	35	VA 29261-2 VA HA 29261 HA
29260-1	Golf V+Golf Plus incl. Golf V 4-motion	Typ 1K, 2WD+4WD, ohne/ without Cross Golf, incl. DCC, tiefe/ low Version	10/03>	12	45-50	VA 29260 VA HA 29260 HA
29261-1	Golf V Variant/ SW	Typ 1KM, 2WD, bis/ up to 1020kg VA-Last/ FA-load, incl. DCC, Mit ABE*	06/07>	12	30-35	VA 29261-1 VA HA 29261 HA
29261-2	Golf V Variant/ SW	Typ 1KM, 2WD, ab/ from 1021kg VA-Last/ FA-load, incl. DCC, Mit ABE*	06/07>	12	30-35	VA 29261-2 VA HA 29261 HA
29260-1	Golf V Variant/ SW	Typ 1KM, 2WD, incl. DCC, tiefe/ low Version	06/07>	12	45-50	VA 29260 VA HA 29260 HA
29176-1	Golf V GT+GT Sport	Typ 1K, Mit ABE*	07>		30	VA 29176 VA HA 29176 HA
29176-1	Golf V GTI	Typ 1K, Mit ABE*	11/04>		30	VA 29176 VA HA 29176 HA
29176-2	Golf V R32	Typ 1K, V6, 4-motion, 4WD, Mit ABE*	09/05>		20-25	VA 29176 VA HA 29176 HA weiß
29261-1	Cross Golf V	Typ 1KP, bis/ up to 1020kg VA-Last/ FA-load, incl. DCC, Mit ABE*	09/06>		40-45	VA 29261-1 VA HA 29261 HA
29261-2	Cross Golf V	Typ 1KP, ab/ from 1021kg VA-Last/ FA-load, incl. DCC, Mit ABE*	09/06>		40-45	VA 29261-2 VA HA 29261 HA
29008-0	Golf VI+Golf Plus	Typ 1K, 1KP, 2WD, bis/ up to 980kg VA-Last/ FA-load, incl. DCC, Mit ABE*	09/08>	12	35	VA 29008 VA gelb HA 29008 HA
29008-1	Golf VI+Golf Plus	Typ 1K, 1KP, 2WD, von/ from 981kg bis/ up to 1020kg VA-Last/ FA-load, incl. DCC, Mit ABE*	09/08>	12	35	VA 29008 VA HA 29008 HA
29008-2	Golf VI+Golf Plus	Typ 1K, 1KP, 2WD, ab/ from 1021kg VA-Last/ FA-load, Mit ABE* incl. DCC	09/08>	12	35	VA 29008 VA weiß HA 29008 HA
29008-3	Golf VI+Golf VI Plus	Typ 1K, 1KP, 2WD, bis/ up to 1020kg VA-Last/ FA-load, incl. DCC verstärkte HA Version für erhöhte Zuladung/ stronger RA Version for higher load, Mit ABE*	09/08>	12	35	VA 29008 VA HA 29008 HA 2x weiß
29008-4	Golf VI+Golf VI Plus	Typ 1K, 1KP, 2WD, ab/ from 1021kg VA-Last/ FA-load, incl. DCC verstärkte HA Version für erhöhte Zuladung/ stronger RA Version for higher load, Mit ABE*	09/08>	12	35	VA 29008 VA weiß HA 29008 HA 2x weiß
29006-1	Golf VI	Typ 1K, 2WD, incl. DCC, tiefe/ low Version	09/08>	12	45	VA 29006 VA HA 29006 HA
29006-2	Golf VI Plus	Typ 1KP, incl. DCC, tiefe/ low Version	02/09>	12	45	VA 29006 VA HA 29006 HA weiß
28988-1	Golf VI GTI+GTD	Typ 1K, incl. DCC, Mit ABE*	04/09>		25-30	VA 28988 VA HA 28988 HA
28988-1	Golf VI GTI Cabrio/ Convertible	Typ 1K, incl. DCC	07/12>		30	VA 28988 VA HA 28988 HA
28948-1	Golf VI R 4-motion	Typ 1K, 4WD, incl. DCC, Mit ABE*	11/09>		20	VA 28948 VA HA 28948 HA
29008-3	Golf VI Variant/ SW	Typ 1KM, 2WD, bis/ up to 1020kg VA-Last/ FA-load, incl. DCC Mit ABE*	09/09>	12	35-40	VA 29008-1 VA HA 29008 HA 2x weiß
29008-4	Golf VI Variant/ SW	Typ 1KM, 2WD, ab/ from 1021kg VA-Last/ FA-load, incl. DCC Mit ABE*	09/09>	12	35-40	VA 29008-2 VA HA 29008 HA 2x weiß
29006-2	Golf VI Variant/ SW	Typ 1KM, 2WD, incl. DCC, tiefe/ low Version	09/09>	12	45-50	VA 29006 VA HA 29006 HA weiß
29008-5	Golf VI Cabrio/ Convertible	Typ 1K, 2WD, bis/ up to 980kg VA-Last/ FA-load, incl. DCC, Mit ABE*	06/11>	12	35-40	VA 29008 VA gelb HA 29008 HA 2x weiß
29008-6	Golf VI Cabrio/ Convertible	Typ 1K, 2WD, ab/ from 981kg VA-Last/ FA-load bis/ up to 1020kg VA-Last/ FA-load, incl. DCC, Mit ABE*	06/11>	12	35-40	VA 29008 VA HA 29008 HA 2x weiß
29008-7	Golf VI Cabrio/ Convertible	Typ 1K, 2WD, ab/ from 1021kg VA-Last/ FA-load, incl. DCC, Mit ABE*	06/11>	12	35-40	VA 29008 VA weiß HA 29008 HA 2x weiß
29006-2	Golf VI Cabrio/ Convertible	Typ 1K, incl. DCC, tiefe/ low Version	06/11>	12	45-50	VA 29006 VA HA 29006 HA weiß
28898-1	Golf VI Lim./Sedan+ Cabrio/Conv.+ "Plus"+ Variant/SW	Typ 1K, 1KP, 1KM, 2WD, incl. DCC, Höherlegung/ Raising Kit	09/08>	12	(+) 20-30	VA 28898 VA HA 28898 HA
28948-1	Golf VI 4-motion	Typ 1K, nur Allrad/ only 4WD, incl. DCC	2008>	12	30-35	VA 28948 VA HA 28948 HA



Weitere Informationen und aktuelle Neuheiten im Internet unter: www.h-r.com / Further information and latest news on: www.h-r.com

Technische Informationen siehe Seite 222 ff. / Technical Guidelines see page 222 ff. | VA = Front axle, HA = Rear axle | i.V. = in Vorbereitung / in development | 4WD = 4 wheel drive / 4-motion / Allrad / Quattro / Syncro
2WD = 2 wheel drive / 2 Rad angetrieben | Drehstäbe = torsion bars (original part) | ●-● Triple C siehe Seite 230 / ●-● Triple C see page 230 | * = nur gültig für Deutschland / only valid for Germany

■ Gewindefedern / Height Adjustable Springs ■ Federn / Sport Springs ■ Höherlegungsfedern / Raising Springs ■ Stabilisatoren / Anti-roll bars ■ Sport und Komfort Cup-Kits / Sport- and Comfort Suspensions
■ Twin-Tube Edeltahlgewindefahrwerke / Twin-Tube stainless steel coil overs ■ Monotube Gewindefahrwerke / Monotube coil overs ■ TRAK+ Spurverbreiterungen / TRAK+ Wheel Spacers

Federn / Sport Springs

Bestell-Nr. part no.	Fahrzeugtyp model/type	Ausführung model/chassis	Baujahr year	Hinweise notes	Tieferleg. ca. mm/ approx. lowering	Feder-Kennzeichnung spring marking
VW						
28843-6	Golf VII Lim./Sedan	Typ AU, 2WD, bis / up to 930kg VA-Last/FA-load, incl. Facelift 2017, Mit ABE*	11/12>	12	35	VA 28843 VA gelb HA 28843 HA
28843-1	Golf VII Lim./Sedan	Typ AU, 2WD, ab / from 931kg VA-Last/FA-load, bis / up to 1010kg VA-Last/, FA-load, incl. DCC, nur für Fzg. mit Mehrlenker-HA/ only for cars with Multilink RA, incl. Facelift 2017, Mit ABE*	11/12>	12	35	VA 28843 VA HA 28843 HA
28843-2	Golf VII Lim./Sedan	Typ AU, 2WD, ab / from 1011kg VA-Last/FA-load, incl. Facelift 2017, Mit ABE*	11/12>	12	35	VA 28843 VA weiß HA 28843 HA
28840-1	Golf VII Lim./Sedan	Typ AU, 2WD, bis / up to 1010kg VA-Last/FA-load, incl. DCC, nur für Fzg. mit Mehrlenker-HA/ only for cars with multilink RA, incl. Facelift 2017, Mit ABE* tiefe / low Version	11/12>	12	45	VA 28840 VA HA 28840 HA
28840-2	Golf VII Lim./Sedan	Typ AU, 2WD, ab / from 1011kg VA-Last/FA-load, incl. DCC, nur für Fzg. mit Mehrlenker-HA/ only for cars with multilink RA, incl. Facelift 2017, Mit ABE* tiefe / low Version	11/12>	12	45	VA 28840 VA weiß HA 28840 HA
28843-5	Golf VII Lim./Sedan	Typ AU, 2WD, bis / up to 930kg VA-Last/FA-load, incl. Facelift 2017, Mit ABE*	11/12>	12	35	VA 28843 VA gelb HA 28843 HA gelb
28843-3	Golf VII Lim./Sedan	Typ AU, 2WD, ab / from 931kg VA-Last/FA-load, incl. Facelift 2017, Mit ABE*	11/12>	12	35	VA 28843 VA HA 28843 HA gelb
28843-4	Golf VII Lim./Sedan	Typ AU, 2WD, ab / from 1011kg VA-Last/FA-load, incl. Facelift 2017, Mit ABE*	11/12>	12	35	VA 28843 VA weiß HA 28843 HA gelb
28840-7	Golf VII Lim./Sedan	Typ AU, 2WD, bis / up to 1010kg VA-Last/FA-load, incl. DCC, nur für Fzg. mit Verbundlenker-HA/ only for car with twist beam RA, incl. Facelift 2017, Mit ABE* tiefe / low Version	2014>	12	40	VA 28840 VA HA 28840 HA gelb
28840-8	Golf VII Lim./Sedan	Typ AU, 2WD, ab / from 1011kg VA-Last/FA-load, incl. DCC, nur für Fzg. mit Verbundlenker-HA/ only for car with twist beam RA, incl. Facelift 2017, Mit ABE* tiefe / low Version	2014>	12	40	VA 28840 VA weiß HA 28840 HA gelb
28778-2	Golf VII Lim./Sedan 4-motion	Typ AU, 4WD/4-motion, incl. DCC	2013>	12	30	VA 28778 VA weiß HA 28778 HA
28840-1	Golf VII GTD+GTI+ GTI Performance+ GTI Clubsport	Typ AUV, 2WD, bis / up to 1010kg VA-Last/FA-load, incl. DCC, nur für Fzg. mit Mehrlenker-HA/ only for cars with multilink RA, incl. Facelift 2017, Mit ABE*	11/12>		35	VA 28840 VA HA 28840 HA
28840-2	Golf VII GTD+GTI+ GTI Performance+ GTI Clubsport	Typ AUV, 2WD, ab / from 1011kg VA-Last/FA-load, incl. DCC, nur für Fzg. mit Mehrlenker-HA/ only for cars with multilink RA, incl. Facelift 2017, Mit ABE*	11/12>		35	VA 28840 VA weiß HA 28840 HA
28843-11	Golf VII Elektro (e-Golf)	Typ AU, incl. DCC, nicht für / not for Golf VII GTE, bis / up to 1010kg VA-Last/FA-load, incl. Facelift 2017	2014>	76	25	VA 28843 VA HA 28843 HA 2x weiß
28843-10	Golf VII Elektro (e-Golf)	Typ AU, incl. DCC, incl. Facelift, ab / from 1011kg VA-Last/FA-load, Mit ABE*	2012>	76	25	VA 28843 VA weiß HA 28843 HA 2x weiß
28843-10	Golf VII GTE	Typ AU, incl. DCC (nicht / not Golf VII Elektro), incl. Facelift 2017, Mit ABE*	2012>	76	35	VA 28843 VA weiß HA 28843 HA 2x weiß
28840-3	Golf VII Variant/ SW	Typ AUV, 2WD, bis / up to 1010kg VA-Last/FA-load, incl. DCC, nur für Fzg. mit Verbundlenker-HA/ only for cars with twist-beam RA, incl. Facelift 2017, Mit ABE*	2013>	12	VA 30 HA 45	VA 28840 VA HA 28840 HA weiß
28840-4	Golf VII Variant/ SW	Typ AUV, 2WD, ab / from 1011kg VA-Last/FA-load, incl. DCC, nur für Fzg. mit Verbundlenker-HA/ only for cars with twist-beam RA, incl. Facelift 2017, Mit ABE*	2013>	12	VA 30 HA 45	VA 28840 VA weiß HA 28840 HA weiß
28840-5	Golf VII Variant/ SW incl. GTD	Typ AUV, 2WD, bis / up to 1010kg VA-Last/FA-load, incl. DCC, nur für Fzg. mit Mehrlenker-HA/ only for cars with Multilink RA, Mit ABE*	2013>	12	VA 30 HA 20	VA 28840 VA HA 28840 HA 2 x weiß
28840-6	Golf VII Variant/ SW incl. GTD	Typ AUV, 2WD, ab / from 1011kg VA-Last/FA-load, incl. DCC, incl. Facelift 2017, nur für Fzg. mit Mehrlenker-HA/ only for cars with Multilink RA, Mit ABE*	2013>	12	VA 30 HA 20	VA 28840 VA weiß HA 28840 HA 2 x weiß
28778-1	Golf VII Variant/ SW 4motion	Typ AUV, 4WD, auch für Fzg. mit DCC/ also for cars with DCC (dynamic chassis control)	2013>	12	35	VA 28778 VA HA 28778 HA
28816-1	Golf VII R	Typ AU, 4WD, auch für Fzg. mit DCC/ also for cars with DCC (dynamic chassis control), incl. Facelift 2017, Mit ABE*	2013>		25	VA 28816 VA HA 28816 HA
28816-2	Golf VII R Variant/ SW	Typ AU, 4WD, auch für Fzg. mit DCC/ also for cars with DCC (dynamic chassis control), incl. Facelift 2017, Mit ABE*	2015>		25	VA 28816 VA HA 28816 HA weiß
28840-7	Golf VII Sportsvan	Typ AUV, 2WD, bis / up to 1010kg VA-Last/FA-load, incl. DCC, nur für Fzg. mit Verbundlenker-HA/ only for car with twist beam RA, Mit ABE*	2014>	12	40	VA 28840 VA HA 28840 HA gelb
28840-8	Golf VII Sportsvan	Typ AUV, 2WD, ab / from 1011kg VA-Last/FA-load, incl. DCC, Mit ABE*	2014>	12	40	VA 28840 VA weiß HA 28840 HA gelb



Weitere Informationen und aktuelle Neuheiten im Internet unter: www.h-r.com / Further Information and latest news on: www.h-r.com

Technische Informationen siehe Seite 222 ff. / Technical Guidelines see page 222 ff. | VA = Front axle, HA = Rear axle | i.V. = in Vorbereitung / in development | 4WD = 4 wheel drive/4-motion/ Allrad/Quattro/Syncro
2WD = 2 wheel drive/2 Rad angetrieben | Drehstäbe = torsion bars (original part) | ①-② Triple C siehe Seite 230/ ①-② Triple C see page 230 | * = nur gültig für Deutschland / only valid for Germany

■ Gewindefedern / Height Adjustable Springs ■ Federn / Sport Springs ■ Höherlegungsfedern / Raising Springs ■ Stabilisatoren / Anti-roll bars ■ Sport und Komfort Cup-Kits / Sport- and Comfort Suspensions
■ Twin-Tube Edelstahlgewindefahrwerke / Twin-Tube stainless steel coil overs ■ Monotube Gewindefahrwerke / Monotube coil overs ■ TRAK* Spurverbreiterungen / TRAK* Wheel Spacers

Federn / Sport Springs

Bestell-Nr. part no.	Fahrzeugtyp model/type	Ausführung model/chassis	Baujahr year	Hinweise notes	Tieferleg. ca. mm/ approx. lowering	Feder-Kennzeichnung spring marking
VW						
28840-3	Golf VII Sportsvan	Typ AUV, 2WD, bis/ up to 1010kg VA-Last/ FA-load, incl. DCC, nur für Fzg. mit Mehrlenker-HA/ only for cars with multilink RA, Mit ABE*	2013>	12	35	VA 28840 VA HA 28840 HA weiß
28840-4	Golf VII Sportsvan	Typ AUV, 2WD, ab/ from 1011kg VA-Last/ FA-load, incl. DCC, nur für Fzg. mit Mehrlenker-HA/ only for cars with multilink RA, Mit ABE*	2013>	12	35	VA 28840 VA weiß HA 28840 HA weiß
i.V.	Golf VII Sportsvan Facelift					
i.V.	Golf VII Variant 4motion					
i.V.	Golf VII Cabrio					
i.V.	Golf VII Alltrack					
i.V.	Golf VIII					
i.V.	I.D. + I.D. Crozz					
29540-1	Jetta I	Typ 17CK, bis/ up to 660kg VA-Last/ FA-load bis/ up to 570kg HA-Last/ RA-load	79>	21	25-40	VA Golf I 17/1 VA HA Golf I 17/2 HA
29540-2	Jetta I	Typ 17CK, bis/ up to 660kg VA-Last/ FA-load ab/ from 571kg HA-Last/ RA-load	79>	21	25-40	VA Golf I 17/1 VA HA Golf I 17/2 HA weiß
29540-3	Jetta I	Typ 17CK, ab/ from 661kg VA-Last/ FA-load bis/ up to 570kg HA-Last/ RA-load	79>	21	25-40	VA Golf I 17/1 VA weiß HA Golf I 17/2 HA
29540-4	Jetta I	Typ 17CK, ab/ from 661kg VA-Last/ FA-load ab/ from 571kg HA-Last/ RA-load	79>	21	25-40	VA Golf I 17/1 VA weiß HA Golf I 17/2 HA weiß
29624-1	Jetta I	Typ 17CK, tiefe/ low Version	79>	15,21	50	VA 171 22 180 VA HA 171 22 181 HA
29541-1	Jetta II	Typ 19 E	08/83>91	6	35	VA 190 22 120 VA HA 190 22 121 HA
60541-1	Jetta II	Typ 19 E, Mit ABE*	08/83>91	27,6	35	VA 190 22 120 VA HA 190 22 121 HA
29632-1	Jetta II 16V	Typ 19 E, 16V (ohne/ except G 60)	>91		30	VA Golf 16 V VA HA Golf 16 V VA
29261-1	Jetta V	Typ 1KM, 2WD, bis/ up to 1020kg VA-Last/ FA-load Mit ABE*	10/03>	12	35	VA 29261-1 VA HA 29261 HA
29261-2	Jetta V	Typ 1KM, 2WD, ab/ from 1021kg VA-Last/ FA-load Mit ABE*	10/03>	12	35	VA 29261-2 VA HA 29261 HA
29260-1	Jetta V	Typ 1KM, 2WD, tiefe/ low Version	10/03>	12	45-50	VA 29260 VA HA 29260 HA
29008-0	Jetta VI Lim./ Sedan	Typ 16, 2WD, bis/ up to 980kg VA-Last/ FA-load, incl. DCC, Mit ABE*	2010>	12	35	VA 29008 VA gelb HA 29008 HA
29008-1	Jetta VI Lim./ Sedan	Typ 16, 2WD, von/ from 981kg bis/ up to 1020kg VA-Last/ FA-load, incl. DCC Mit ABE*	2010>	12	35	VA 29008 VA HA 29008 HA
29008-2	Jetta VI Lim./ Sedan	Typ 16, 2WD, ab/ from 1021kg VA-Last/ FA-load, incl. DCC, Mit ABE*	2010>	12	35	VA 29008 VA weiß HA 29008 HA
28898-1	Jetta VI Lim./ Sedan	Typ 16, 2WD, Höherlegung/ Raising Kit	2010>	12	(+) 20-30	VA 28898 VA HA 28898 HA
29529-1	Lupo	Typ 6X+6ES, 1.0-1.9l bis/ up to 92 kW nicht für/ except for 3.0l, Mit ABE*	09/98>	12,6	30	VA 29529 VA HA 29529 HA
29529-1	Lupo GTI	Typ 6X+6ES, 1.0-1.9l bis/ up to 92 kW nicht für/ except for 3.0l, Mit ABE*	09/98>	12,6	30	VA 29529 VA HA 29529 HA
29529-2	Lupo Diesel	Typ 6X, außer/ except 3l Diesel, Mit ABE*	09/98>	6	30	VA 29529 VA weiß HA 29529 HA
29231-1	Lupo FSI+ 3l Spar Lupo	Typ 6E	08/98>		35	VA 29231 VA HA 29231 HA
29546-1	Passat/Santana	Typ 32B, 4-Zyl. Lim./ Sedan+Variant/ SW	08/81>88		40	VA 810 22 100 VA HA 323 22 101 HA
29641-1	Passat/Santana	Typ 32B, 5-Zyl. Lim./ Sedan+Variant/ SW	08/81>88		40	VA 810 22 100 VA weiß HA 323 22 101 HA
29629-1	Passat Variant/ SW Syncro	Typ 32B-299, 4WD	08/85>		40	VA Syncro VA HA Syncro HA
29681-1	Passat Lim./ Sedan	Typ 35i, 2WD, Lim./ Sedan, Stufenheck/ Notchback, alle/ all, außer/ except 6-Zyl., (3A2)	88>05/92	6	40	VA 29681 VA HA 29681 HA
29681-2	Passat Lim./ Sedan	Typ 35i, 2WD, Lim./ Sedan, Stufenheck/ Notchback, alle/ all, außer/ except 6-Zyl., (3A2)	06/92>96	6	40	VA 29681 VA gelb HA 29681 HA
29685-1	Passat Variant/ SW	Typ 35i, 2WD, alle/ all, außer/ except 6-Zyl. (3A5)	88>05/92	6	35	VA 29685 VA HA 29685 HA
29685-2	Passat Variant/ SW	Typ 35i, 2WD, alle/ all, außer/ except 6-Zyl. (3A5)	06/92>97	6	35	VA 29685 VA schwarz HA 29685 HA



Weitere Informationen und aktuelle Neuheiten im Internet unter: www.h-r.com / Further Information and latest news on: www.h-r.com

Technische Informationen siehe Seite 222 ff. / Technical Guidelines see page 222 ff. | VA = Front axle, HA = Rear axle | i.V. = in Vorbereitung / in development | 4WD = 4 wheel drive/4-motion/Allrad/Quattro/Syncro
2WD = 2 wheel drive/2 Rad angetrieben | Drehstäbe = torsion bars (original part) | 6/6 Triple C siehe Seite 230/ 6/6 Triple C see page 230 | * = nur gültig für Deutschland/ only valid for Germany

■ Gewindefedern/Height Adjustable Springs ■ Federn/Sport Springs ■ Höherlegungsfedern/Raising Springs ■ Stabilisatoren/Anti-roll bars ■ Sport und Komfort Cup-Kits/Sport- and Comfort Suspensions
■ Twin-Tube Edeltahlgewindefahrwerke/Twin-Tube stainless steel coil overs ■ Monotube Gewindefahrwerke/Monotube coil overs ■ TRAK+ Spurverbreiterungen/TRAK+ Wheel Spacers

Federn / Sport Springs

Bestell-Nr. part no.	Fahrzeugtyp model/type	Ausführung model/chassis	Baujahr year	Hinweise notes	Tieferleg. ca. mm/ approx. lowering	Feder-Kennzeichnung spring marking
29685-3	Passat Variant/SW	Typ 35i, 2WD, TDI (3A5)	06/92->97	⑤	35	VA 29685 VA rot HA 29685 HA
29848-1	Passat Variant/SW VR6	Typ 35i, 2WD, 6-Zyl. (3A5)	>97	16,⑤	35	VA 29848 VA HA 29848 HA
29568-1	Passat Variant/SW G60	Typ 35i, 4WD, Syncro (3A5)	89->97	⑤	35	VA 29568 VA HA 29568 HA
29773-1	Passat Lim./Sedan	Typ 3B+3BG, 2WD, bis/ up to 970kg VA-Last/ FA-load, Mit ABE* (3B2+3B3)	08/96>		35	VA 29773 VA HA 29773 HA
29773-2	Passat Lim./Sedan	Typ 3B+3BG, 2WD, ab/ from 971kg VA-Last/ FA-load, bis/ up to 142 kW (3B2+3B3) Mit ABE*	08/96>		35	VA 29773 VA weiß HA 29773 HA
29773-3	Passat Lim./Sedan	Typ 3B+3BG, 2WD, nur/ only 2.5TDI, Mit ABE* (3B2+3B3)	08/96>		35	VA 29773 VA 2x weiß HA 29773 HA
29794-1	Passat Variant/SW	Typ 3B+3BG, 2WD, bis/ up to 970kg VA-Last/ FA-load, Mit ABE* (3B5+3B6)	06/97>		40	VA 29794 VA HA 29794 HA
29794-2	Passat Variant/SW	Typ 3B+3BG, 2WD, ab/ from 971kg VA-Last/ FA-load, bis/ up to 142 kW (3B5+3B6), Mit ABE*	06/97>		40	VA 29794 VA weiß HA 29794 HA
29794-3	Passat Variant/SW	Typ 3B+3BG, 2WD, nur/ only 2.5TDI, Mit ABE* (3B5+3B6)	06/97>		40	VA 29794 VA 2x weiß HA 29794 HA
29795-1	Passat Syncro	Typ 3B+3BG, 4WD, bis/ up to 142 kW Lim.+Variant/ Sedan+SW (3B2+3B3+3B5+3B6)	11/97>		35	VA 29795 VA HA 29795 HA
29321-1	Passat W8	Typ 3BS, 4WD, Lim.+Variant/ Sedan+SW	2001>		35	VA 29321 VA HA 29321 HA
29162-1	Passat Lim./Sedan incl. Modell 2011	Typ 3C (B6/B7/362), 2WD, bis/ up to 1069kg VA-Last/ FA-load ohne Niveauregulierung/ without self-levelling, incl. DCC, Mit ABE*	08/05>	12	40	VA 29162-1 VA HA 29162 HA
29162-2	Passat Lim./Sedan incl. Modell 2011	Typ 3C (B6/B7/362), 2WD, ab/ from 1070kg VA-Last/ FA-load ohne Niveauregulierung/ without self-levelling, incl. DCC, Mit ABE*	08/05>	12	40	VA 29162-2 VA HA 29162 HA
29162-3	Passat Variant/SW incl. Modell 2011	Typ 3C (B6/B7/362), 2WD, bis/ up to 1069kg VA-Last/ FA-load ohne Niveauregulierung/ without self-levelling, incl. DCC, Mit ABE*	08/05>	12	40	VA 29162-1 VA HA 29162 HA weiß
29162-4	Passat Variant/SW incl. Modell 2011	Typ 3C (B6/B7/362), 2WD, ab/ from 1070kg VA-Last/ FA-load ohne Niveauregulierung/ without self-levelling, incl. DCC, Mit ABE*	08/05>	12	40	VA 29162-2 VA HA 29162 HA weiß
29162-4	Passat R36 Lim./Sedan	Typ 3C (362), 4WD, Mit ABE*	2007>		20-25	VA 29162-2 VA HA 29162 HA weiß
29162-5	Passat Lim.+Variant/ Sedan/SW, 4-motion	Typ 3C (B6/B7/362/365), 4WD, bis/ up to 1070kg VA-Last/ FA-load ohne Niveauregulierung/ without self-levelling, incl. DCC, Mit ABE*	11/05>	12	30	VA 29162-1 VA HA 29162 HA 2x weiß
29162-6	Passat Lim.+Variant/ Sedan/SW, 4-motion	Typ 3C (B6/B7/362/365), 4WD, ab/ from 1071kg VA-Last/ FA-load ohne Niveauregulierung/ without self-levelling, incl. DCC, Mit ABE*	11/05>	12	30	VA 29162-2 VA HA 29162 HA 2x weiß
29162-6	Passat R36 Variant/SW	Typ 3C (365), 4WD, Mit ABE*	2007>		20-25	VA 29162-2 VA HA 29162 HA 2x weiß
29162-7	Passat CC+ "CC"	Typ 3CC (357/358), 2WD, bis/ up to 1070kg VA-Last/ FA-load, incl. DCC, incl. Facelift 2012, Mit ABE*	04/08>	12	40	VA 29162-1 VA HA 29162 HA gelb
29162-8	Passat CC+ "CC"	Typ 3CC (357/358), 2WD, ab/ from 1071kg VA-Last/ FA-load, incl. DCC, incl. Facelift 2012, Mit ABE*	04/08>	12	40	VA 29162-2 VA HA 29162 HA gelb
29162-3	Passat CC 4-motion+ "CC"	Typ 3CC (357/358), 4WD, bis/ up to 1070kg VA-Last/ FA-load, incl. DCC, incl. Facelift 2012, Mit ABE*	04/08>	12	30	VA 29162-1 VA HA 29162 HA weiß
29162-4	Passat CC 4-motion+ "CC"	Typ 3CC (357/358), 4WD, ab/ from 1071kg VA-Last/ FA-load, incl. DCC, incl. Facelift 2012, Mit ABE*	04/08>	12	30	VA 29162-2 VA HA 29162 HA weiß
28853-1	Passat Alltrack	Typ 3C, 4WD	2012>		40	VA 28853 VA HA 28853 HA
28784-1	Passat Lim./Sedan	Typ 3C (B8/B9), 2WD, bis/ up to 980kg VA-Last/ FA-load, Mit ABE*	2014>		35	VA 28784 VA HA 28784 HA
28784-2	Passat Lim./Sedan	Typ 3C (B8/B9), 2WD, ab/ from 981kg VA-Last/ FA-load, ausser/ except 2.0i TDI, Mit ABE*	2014>		35	VA 28784 VA weiß HA 28784 HA
28784-3	Passat Lim./Sedan	Typ 3C (B8/B9), 2WD, nur/ only 2.0i TDI, Mit ABE*	2014>		30	VA 28784 VA 2xweiß HA 28784 HA
28784-1	Passat Variant/SW	Typ 3C (B8/B9), 2WD, bis/ up to 980kg VA-Last/ FA-load, Mit ABE*	2014>		35	VA 28784 VA HA 28784 HA
28784-2	Passat Variant/SW	Typ 3C (B8/B9), 2WD, ab/ from 981kg VA-Last/ FA-load, ausser/ except 2.0i TDI, Mit ABE*	2014>		35	VA 28784 VA weiß HA 28784 HA
28784-3	Passat Variant/SW	Typ 3C (B8/B9), 2WD, nur/ only 2.0i TDI, Mit ABE*	2014>		30	VA 28784 VA 2xweiß HA 28784 HA
28784-4	Passat Variant/SW	Typ 3C (B8/B9), 4motion/4WD, bis/ up to 980kg VA-Last/ FA-load, Mit ABE*	2015>		35	VA 28784 VA HA 28784 HA weiß



Weitere Informationen und aktuelle Neuheiten im Internet unter: www.h-r.com / Further Information and latest news on: www.h-r.com

Technische Informationen siehe Seite 222 ff. / Technical Guidelines see page 222 ff. | VA = Front axle, HA = Rear axle | i.V. = in Vorbereitung / in development | 4WD = 4 wheel drive / 4-motion / Allrad / Quattro / Syncro
2WD = 2 wheel drive / 2 Rad angetrieben | Drehstäbe = torsion bars (original part) | ①-③ Triple C siehe Seite 230 / ①-③ Triple C see page 230 | * = nur gültig für Deutschland / only valid for Germany

■ Gewindefedern / Height Adjustable Springs ■ Federn / Sport Springs ■ Höherlegungsfedern / Raising Springs ■ Stabilisatoren / Anti-roll bars ■ Sport und Komfort Cup-Kits / Sport- and Comfort Suspensions
■ Twin-Tube Edelstahlgewindefahrwerke / Twin-Tube stainless steel coil overs ■ Monotube Gewindefahrwerke / Monotube coil overs ■ TRAK* Spurverbreiterungen / TRAK* Wheel Spacers

Federn / Sport Springs

Bestell-Nr. part no.	Fahrzeugtyp model/type	Ausführung model/chassis	Baujahr year	Hinweise notes	Tieferleg. ca. mm/ approx. lowering	Feder-Kennzeichnung spring marking
VW						
28784-5	Passat Variant/ SW	Typ 3C (B8/B9), 4motion/4WD, ab/ from 981kg VA-Last/ FA-load, ausser/ except 2.0l TDI, Mit ABE*	2015>		35	VA 28784 VA weiß HA 28784 HA weiß
28784-6	Passat Variant/ SW	Typ 3C (B8/B9), 4motion/4WD, nur/ only 2.0l TDI, Mit ABE*	2015>		35	VA 28784 VA 2xweiß HA 28784 HA weiß
i.V.	Passat CC					
i.V.	Passat GTE					
29244-4	Phaeton	alle/ all, mit Luftfederung/ with air suspension ETS = elektronisches Tieferlegungs-System/ <i>electronic lowering system</i>	2002>15		35	ETS
29671-1	Polo	Typ 86+86C	08/76>07/90	1,12	35	VA 29671 VA HA 29671 HA
29815-1	Polo	Typ 86C, ohne/ except G 40	08/90>94		35	VA 29815 VA HA 29815 HA
60815-1	Polo	Typ 86C, ohne/ without G 40 ABE-Nr. C292/2, Mit ABE*	08/90>94	27,6	35	VA 29815 VA HA 29815 HA
29846-1	Polo G40	Typ 86C, 85 kW	>94		35	VA 29846 VA HA 29846 HA
29981-1	Polo (incl. 16V)	Typ 6N, (bis/ up to 74 kW)	09/94>99	6	30	VA 29981 VA HA 29981 HA
29454-1	Polo GTI-16 V	Typ 6N, 88 kW	98>01	6	35	VA 29454 VA HA 29454 HA
29420-1	Polo	Typ 6N (Facelift) ab/ from 1.5l, bis/ up to 92 kW	10/99>11/01	6	35	VA 29420 VA HA 29420 HA
29420-2	Polo	Typ 6N (Facelift) 1.0-1.4L	10/99>11/01	6	35	VA 29420 VA gelb HA 29420 HA
29931-1	Polo Classic	Typ 6KV, bis/ up to 765kg VA-Last/ FA-load	96>02	6	30	VA 29931 VA gelb HA 29931 HA
29931-2	Polo Classic	Typ 6KV, ab/ from 766kg VA-Last/ FA-load	96>02	6	30	VA 29931 VA weiß HA 29931 HA
29521-1	Polo Variant/ SW	Typ 6KV, bis/ up to 81 kW	97>02	6	30	VA 29521 VA HA 29521 HA
29333-1	Polo incl. facelift	Typ 9N, bis/ up to 830kg VA-Last/ FA-load, Mit ABE*	11/01>	12	35	VA 29333 VA HA 29333 HA
29333-2	Polo incl. facelift	Typ 9N, ab/ from 831kg VA-Last/ FA-load, Mit ABE*	11/01>	12	35	VA 29333 VA weiß HA 29333 HA
29333-3	Polo GTI+Edition	Typ 9N	04/06>		30-35	VA 29333 VA weiß HA 29333 HA gelb
29333-1	Cross Polo	Typ 9N, bis/ up to 830kg VA-Last/ FA-load, Mit ABE*	2006>		45	VA 29333 VA HA 29333 HA
29333-2	Cross Polo	Typ 9N, ab/ from 831kg VA-Last/ FA-load, Mit ABE*	2006>		45	VA 29333 VA weiß HA 29333 HA
28977-1	Polo	Typ 6R (6C), bis/ up to 929kg VA-Last/ FA-load, Mit ABE*	06/09>	12	VA 25 HA 40	VA 28977 VA HA 28977 HA
28977-2	Polo	Typ 6R (6C), ab/ from 930kg VA-Last/ FA-load, Mit ABE*	06/09>	12	VA 25 HA 40	VA 28977 VA weiß HA 28977 HA
28974-1	Polo	Typ 6R (6C), bis/ up to 929kg VA-Last/ FA-load, tiefe/ low Version, Mit ABE*	06/09>	12	VA 35 HA 55	VA 28974 VA HA 28974 HA
28974-2	Polo	Typ 6R (6C), ab/ from 930kg VA-Last/ FA-load, tiefe/ low Version, Mit ABE*	06/09>	12	VA 35 HA 55	VA 28974 VA weiß HA 28974 HA
28977-1	Polo GTI	Typ 6R (6C), bis/ up to 929kg VA-Last/ FA-load, Mit ABE*	10/10>		VA 20 HA 30-35	VA 28977 VA HA 28977 HA
28977-2	Polo GTI	Typ 6R (6C), ab/ from 930kg VA-Last/ FA-load, Mit ABE*	10/10>		VA 20 HA 30-35	VA 28977 VA weiß HA 28977 HA
28974-1	Polo GTI	Typ 6R (6C), bis/ up to 929kg VA-Last/ FA-load, tiefe/ low Version, Mit ABE*	10/10>		VA 30 HA 45	VA 28974 VA HA 28974 HA
28974-2	Polo GTI	Typ 6R (6C), ab/ from 930kg VA-Last/ FA-load, tiefe/ low Version, Mit ABE*	10/10>		VA 30 HA 45	VA 28974 VA weiß HA 28974 HA
28974-2	Polo WRC	Typ 6R (6C), ab/ from 930kg VA-Last/ FA-load, Mit ABE*	2013>		VA 25 HA 30	VA 28974 VA weiß HA 28974 HA



Weitere Informationen und aktuelle Neuheiten im Internet unter: www.h-r.com / Further Information and latest news on: www.h-r.com

Technische Informationen siehe Seite 222 ff. / Technical Guidelines see page 222 ff. | VA = Front axle, HA = Rear axle | i.V. = in Vorbereitung / in development | 4WD = 4 wheel drive / 4-motion / Allrad / Quattro / Syncro 2WD = 2 wheel drive / 2 Rad angetrieben | Drehstäbe = torsion bars (original part) | ①-③ Triple C siehe Seite 230 / ④-⑥ Triple C see page 230 | * = nur gültig für Deutschland / only valid for Germany

■ Gewindefedern / Height Adjustable Springs ■ Federn / Sport Springs ■ Höherlegungsfedern / Raising Springs ■ Stabilisatoren / Anti-roll bars ■ Sport und Komfort Cup-Kits / Sport- and Comfort Suspensions ■ Twin-Tube Edelstahlgewindefahrwerke / Twin-Tube stainless steel coil overs ■ Monotube Gewindefahrwerke / Monotube coil overs ■ TRAK+ Spurverbreiterungen / TRAK+ Wheel Spacers

Federn / Sport Springs

Bestell-Nr. part no.	Fahrzeugtyp model/type	Ausführung model/chassis	Baujahr year	Hinweise notes	Tieferleg. ca. mm/ approx. lowering	Feder-Kennzeichnung spring marking
VW						
28711-1	Polo	Typ AW, bis/ up to 900kg VA-Last/ FA-load, ohne adaptive Fahrwerksregelung/ 2017> <i>except adaptive suspension, Mit ABE*</i>		12	35	VA 28711-1 VA HA 28711-1 HA
28711-2	Polo	Typ AW, ab/ from 901kg VA-Last/ FA-load, ohne adaptive Fahrwerksregelung/ 2017> <i>except adaptive suspension, Mit ABE*</i>		12	35	VA 28711-2 VA HA 28711-1 HA
28706-1	Polo	Typ AW, ohne adaptive Fahrwerksregelung/ <i>except adaptive suspension, tiefe/ low Version</i>	2017>		50	VA 28706-1 VA HA 28706-1 HA
28711-1	Polo GTI	Typ AW, bis/ up to 900kg VA-Last/ FA-load incl. adaptiver Fahrwerksregelung/ <i>adaptive suspension, Mit ABE*</i>	2017>		35	VA 28711-1 VA HA 28711-1 HA
28711-2	Polo GTI	Typ AW, ab/ from 901kg VA-Last/ FA-load incl. adaptiver Fahrwerksregelung/ <i>adaptive suspension, Mit ABE*</i>	2017>		35	VA 28711-2 VA HA 28711-1 HA
i.V.	Polo T-Cross					
29540-1	Scirocco I+II	Typ 53, 53 B, bis/ up to 660kg VA-Last/ FA-load bis/ up to 570kg HA-Last/ RA-load	74>	21	25-40	VA Golf I 17/1 VA HA Golf I 17/2 HA
29540-2	Scirocco I+II	Typ 53, 53 B, bis/ up to 660kg VA-Last/ FA-load ab/ from 571kg HA-Last/ RA-load	74>	21	25-40	VA Golf I 17/1 VA HA Golf I 17/2 HA weiß
29540-3	Scirocco I+II	Typ 53, 53 B, ab/ from 661kg VA-Last/ FA-load bis/ up to 570kg HA-Last/ RA-load	74>	21	25-40	VA Golf I 17/1 VA weiß HA Golf I 17/2 HA
29540-4	Scirocco I+II	Typ 53, 53 B, ab/ from 661kg VA-Last/ FA-load ab/ from 571kg HA-Last/ RA-load	74>	21	25-40	VA Golf I 17/1 VA weiß HA Golf I 17/2 HA weiß
29624	Scirocco I+II	Typ 53, 53 B, tiefe/ low Version	74>	15,21	50	VA 171 22 180 VA HA 171 22 181 HA
29013-1	Scirocco III	Typ 13, bis/ up to 1020kg VA-Last/ FA-load, incl. DCC, Mit ABE*	08/08>	12,32,65	30-35	VA 29013-1 VA HA 29013 HA
29013-2	Scirocco III incl. R	Typ 13, ab/ from 1021kg VA-Last/ FA-load, incl. DCC, Mit ABE*	08/08>	12,32,65	30-35	VA 29013-2 VA HA 29013 HA
29734-2	Sharan	Typ 7M, 4-Zyl. außer/ <i>except Diesel</i> incl. Modell 2004	09/95>		35	VA 29734 VA gelb HA 29734 HA
29734-1	Sharan	Typ 7M, 6-Zyl., TDI+VR6 incl. Modell 2004	09/95>		35	VA 29734 VA weiß HA 29734 HA
28933-1	Sharan	Typ 7N, 2WD, ohne Niveaureg./ <i>without self-levelling, Mit ABE*</i>	09/10>	12	VA 25 HA 40	VA 28933 VA HA 28933 HA
28922-1	Sharan	Typ 7N, 2WD, ohne Niveaureg./ <i>without self-levelling, tiefe/ low Version</i>	09/10>	12	VA 35 HA 55	VA 28922 VA HA 28922 HA
28696-1	T-Roc	Typ A1, 4WD, incl. DCC	2017>	12	40	VA 28696-1 VA HA 28696-1 HA
28696-2	T-Roc	Typ A1, 2WD, incl. DCC, nur für Verbundlenker-HA/ <i>only for twist-beam rear axle</i>	2017>	12	40	VA 28696-2 VA HA 28696-2 HA
29274-1	Tiguan	Typ 5N, 4WD, bis/ up to 1130kg VA-Last/ FA-load incl. Track & Field, Mit ABE*	11/07>		35	VA 29274-1 VA HA 29274 HA
29274-2	Tiguan	Typ 5N, 4WD, ab/ from 1131kg VA-Last/ FA-load incl. Track & Field, Mit ABE*	11/07>		35	VA 29274-2 VA HA 29274 HA
29037-1	Tiguan	Typ 5N, Höherlegung/ Raising Kit	11/07>		VA+35 HA+15	VA 29037 VA VA 29037 HA
28755-5	Tiguan	Typ 5N, 2WD, Modell 2016, incl. adaptive Fahrwerksregelung/ <i>incl. adaptive suspension, Mit ABE*</i>	2016>		30	VA 28755 VA weiß HA 28755-3 HA
28755-3	Tiguan	Typ 5N, 4WD, Modell 2016, incl. adaptive Fahrwerksregelung/ <i>incl. adaptive suspension, incl. OE Sportfahrwerk/ sport suspension, Mit ABE*</i>	2016>	12	30	VA 28755-3 VA HA 28755 HA
i.V.	Tiguan Coupé					
29282-1	Touareg V6, R5 TDI	Typ 7L, ohne Luftfederung/ <i>without air suspension, Mit ABE*</i>	11/02>		45	VA 29282 VA HA 29282 HA
29282-2	Touareg V8, V6 TDI	Typ 7L, ohne Luftfederung/ <i>without air suspension, Mit ABE*</i>	11/02>		45	VA 29282 VA weiß HA 29282 HA
29244-1	Touareg	Typ 7L, für Fzg. mit Luftfederung/ <i>for cars with air suspension, ETS= elektronisches Tieferlegungs-System/ electronic lowering system</i>	11/02>		40	ETS
29244-2	Touareg	Typ 7L, für Fzg. mit Luftfederung/ <i>for cars with air suspension, ETS= elektronisches Tieferlegungs-System/ electronic lowering system</i>	11/04>		40	ETS
28943-1	Touareg nur/ <i>only</i> V6 Benziner/ petrol	Typ 7P, ohne/ <i>without</i> Hybrid, ohne Luftfederung/ <i>without air suspension, Mit ABE*</i>	04/10>	12,70	40	VA 28943 VA gelb HA 28943 HA
28943-2	Touareg nur/ <i>only</i> V6+V8 Diesel	Typ 7P, ohne/ <i>without</i> Hybrid, ohne Luftfederung/ <i>without air suspension, Mit ABE*</i>	04/10>	12,70	40	VA 28943 VA HA 28943 HA



Weitere Informationen und aktuelle Neuheiten im Internet unter: www.h-r.com / Further Information and latest news on: www.h-r.com

Technische Informationen siehe Seite 222 ff. / Technical Guidelines see page 222 ff. | VA = Front axle, HA = Rear axle | i.V. = in Vorbereitung / in development | 4WD = 4 wheel drive / 4-motion / Allrad / Quattro / Syncro
2WD = 2 wheel drive / 2 Rad angetrieben | Drehstäbe = torsion bars (original part) | ①-③ Triple C siehe Seite 230 / ①-③ Triple C see page 230 | * = nur gültig für Deutschland / only valid for Germany

■ Gewindefedern / Height Adjustable Springs
 ■ Federn / Sport Springs
 ■ Höherlegungsfedern / Raising Springs
 ■ Stabilisatoren / Anti-roll bars
 ■ Sport und Komfort Cup-Kits / Sport- and Comfort Suspensions
 ■ Twin-Tube Edelstahlgewindefahrwerke / Twin-Tube stainless steel coil overs
 ■ Monotube Gewindefahrwerke / Monotube coil overs
 ■ TRAK* Spurverbreiterungen / TRAK* Wheel Spacers

Federn / Sport Springs

Bestell-Nr. part no.	Fahrzeugtyp model/type	Ausführung model/chassis	Baujahr year	Hinweise notes	Tieferleg. ca. mm/ approx. lowering	Feder-Kennzeichnung spring marking
VW						
28945-1	Touareg	Typ 7P, für Fzg. mit Luftfederung / for cars with air suspension, ETS = elektronisches Tieferlegungs-System / <i>electronic lowering system</i>	04/10>		40	ETS
28952-2	Touareg	Typ CR, nur für Fzg. mit Luftfederung / only for cars with air-suspension, Gutachten in Vorbereitung / <i>approval in development</i> ETS = elektronisches Tieferlegungs-System / <i>electronic lowering system</i>	2018>		30	ETS
29274-1	Touran+ Cross Touran	Typ 1T/1t, bis / up to 1130kg VA-Last/ FA-load, Mit ABE*	03/03>	12	35	VA 29274-1 VA HA 29274 HA
29274-2	Touran+ Cross Touran	Typ 1T/1t, ab / from 1131kg VA-Last/ FA-load, Mit ABE*	03/03>	12	35	VA 29274-2 VA HA 29274 HA
29162-1	Touran Mod. 2010	Typ 1T, Mod. 2010, bis / up to 1070kg VA-Last/ FA-load, bis / up to 1110kg HA-Last/ RA-load, Mit ABE*	09/10>	12	35-40	VA 29162-1 VA HA 29162 HA
29162-2	Touran Mod. 2010	Typ 1T, Mod. 2010, ab / from 1071kg VA-Last/ FA-load, bis / up to 1110kg HA-Last/ RA-load, Mit ABE*	09/10>	12	35-40	VA 29162-2 VA HA 29162 HA
29162-5	Touran Mod. 2010	Typ 1T, Mod. 2010, bis / up to 1070kg VA-Last/ FA-load, ab / from 1111kg HA-Last/ RA-load, Mit ABE*	09/10>	12	35-40	VA 29162-1 VA HA 29162 HA 2xweiß
29162-6	Touran Mod. 2010	Typ 1T, Mod. 2010, ab / from 1111kg VA-Last/ FA-load, ab / from 1111kg HA-Last/ RA-load, Mit ABE*	09/10>	12	35-40	VA 29162-2 VA HA 29162 HA 2x weiß
28755-1	Touran Mod. 2015	Typ 1T, 2WD, Modell 2015, nur Benzin / only petrol, ohne Sportfahrwerk / without OE sport suspension, incl. adaptive Fahrwerksregelung / <i>suspension Mit ABE*</i>	15>		35	VA 28755 VA HA 28755 HA
28755-2	Touran Mod. 2015	Typ 1T, 2WD, Modell 2015, nur / only Diesel, ohne Sportfahrwerk / without OE sport suspension, incl. adaptive Fahrwerksregelung / <i>suspension Mit ABE*</i>	15>		35	VA 28755 VA weiß HA 28755 HA
28755-4	Touran Mod. 2015	Typ 1T, 2WD, Modell 2015, incl. Sportfahrwerk / <i>sport suspension</i> , incl. adaptive Fahrwerksregelung / <i>adaptive suspension, Mit ABE*</i>	2015>		20	VA 28755 VA weiß HA 28755-2 HA
i.V.	Touran Mod. 2015	Typ 1T, 4WD, Modell 2015				
28884-1	UP	Typ AA, incl. 5-Türer / incl. 5-door-version	11/11>	12	35	VA 28884 VA HA 28884 HA
28884-1	UP Facelift	Typ AA, Facelift 2016, nicht für / not for Cross Up / e-Up	2016>	12	40	VA 28884 VA HA 28884 HA
28884-1	UP GTI	Typ AA	2017>		25	VA 28884 VA HA 28884 HA
i.V.	eUp					
29864-1	Vento	Typ 1HX0, 1H, ohne Plusfahrwerk / 4-hole-wheel nicht für / not for VR6	>08/94	39	40	VA 29864 VA HA 29864 HA
60864-1	Vento	Typ 1HX0, 1H, ohne Plus-Fahrwerk nur / only ABE-Nr. F804 without 4-hole-wheel, Mit ABE*	>08/94	27,39,Ⓜ	40	VA 29864 VA HA 29864 HA
29864-2	Vento	Typ 1HX0, 1H, mit Plusfahrwerk / 5-hole-wheel nicht für / not for VR6	>97	39	30-40	VA 29864 VA Plusfahrwerk HA 29864 HA Plusfahrwerk
60864-2	Vento	Typ 1HX0, 1H, mit Plus-Fahrwerk nur / only ABE-Nr. F804 with 5-hole-wheel, Mit ABE*	91>97	27,39,Ⓜ	30-40	VA 29864 VA Plusfahrwerk HA 29864 HA Plusfahrwerk
29864-3	Vento	Typ 1HX0, 1H, Diesel+TD+TDI nicht für / not for VR6	>08/94	39	40	VA 29864 VA weiß HA 29864 HA
60864-3	Vento	Typ 1HX0, 1H, Diesel+Turbodiesel nur / only ABE-Nr. F804, Mit ABE*	>08/94	27,39,Ⓜ	40	VA 29864 VA weiß HA 29864 HA
29864-4	Vento	Typ 1HX0, 1H, ohne Plusfahrwerk / 4-hole-wheel nicht für / not for VR6	09/94>97	39	40	VA 29864 VA gelb ab 9/94 HA 29864 HA
29864-5	Vento	Typ 1HX0, 1H, Diesel+TD+TDI nicht für / not for VR6	09/94>97	39	40	VA 29864 VA ab 9/94 weiß HA 29864 HA
29872-1	Vento VR6	Typ 1HX0, 1H	>97	39,40	30	VA 29872 VA HA 29872 HA
60872-1	Vento VR6	Typ 1HX0, 1H, ABE-Nr. F804, ABE-Nr. E664/1, Mit ABE*	>97	27,39,40,Ⓜ	30	VA 29872 VA HA 29872 HA



Weitere Informationen und aktuelle Neuheiten im Internet unter: www.h-r.com / Further information and latest news on: www.h-r.com

Technische Informationen siehe Seite 222 ff. / Technical Guidelines see page 222 ff. | VA = Front axle, HA = Rear axle | i.V. = in Vorbereitung / in development | 4WD = 4 wheel drive / 4-motion / Allrad / Quattro / Syncro
2WD = 2 wheel drive / 2 Rad angetrieben | Drehstäbe = torsion bars (original part) | Ⓜ Triple C siehe Seite 230 / Ⓜ Triple C see page 230 | * = nur gültig für Deutschland / only valid for Germany

■ Gewindefedern / Height Adjustable Springs ■ Federn / Sport Springs ■ Höherlegungsfedern / Raising Springs ■ Stabilisatoren / Anti-roll bars ■ Sport und Komfort Cup-Kits / Sport- and Comfort Suspensions
■ Twin-Tube Edeltstahlgewindefahrwerke / Twin-Tube stainless steel coil overs ■ Monotube Gewindefahrwerke / Monotube coil overs ■ TRAK+ Spurverbreiterungen / TRAK+ Wheel Spacers

Höherlegungsfedern Raising Springs

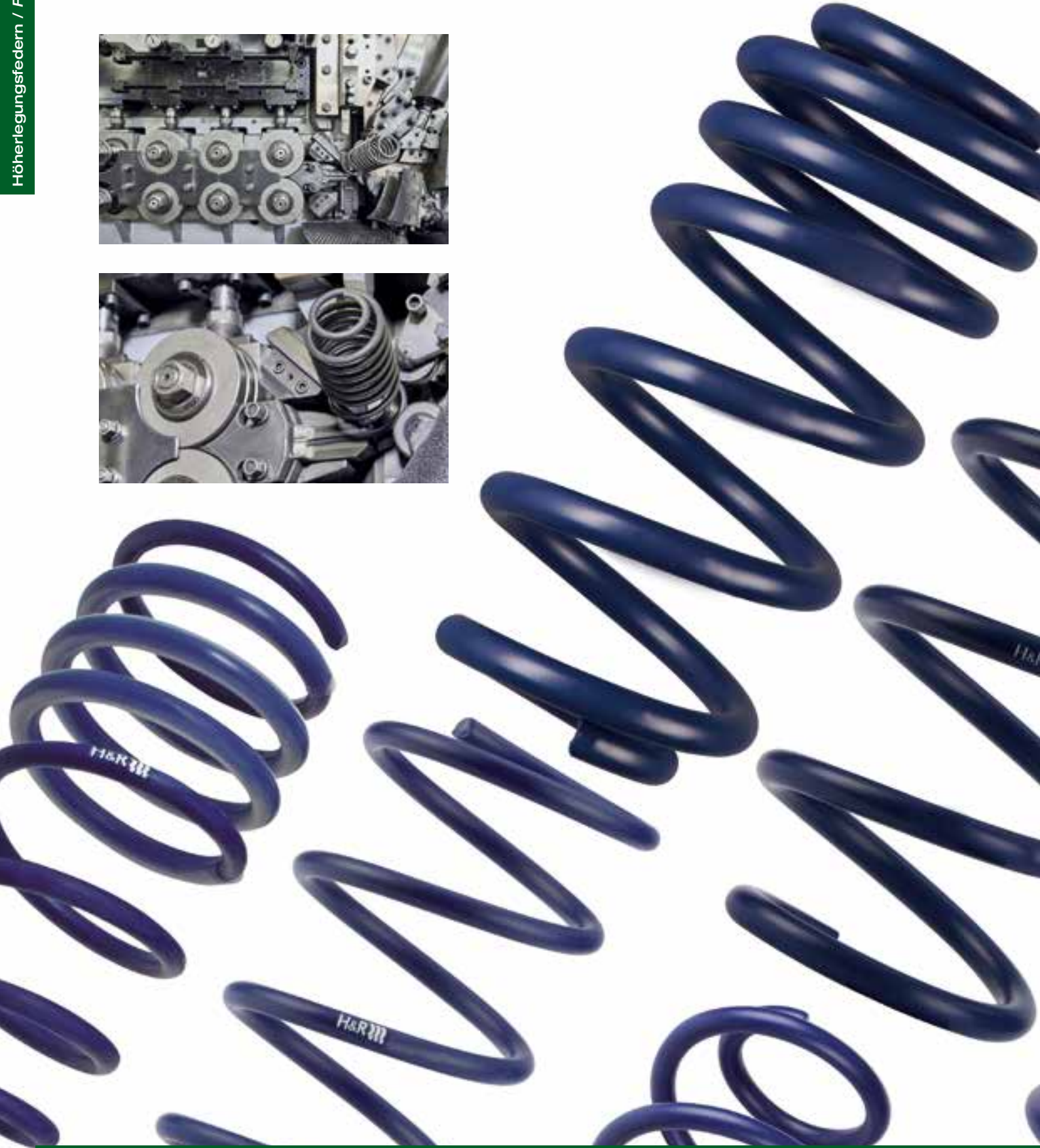



Höherlegungsfedern

H&R Höherlegungsfedern sind die richtige Lösung für Fahrzeuge, die im beruflichen Einsatz oder im Freizeitbereich im Gelände bewegt werden und / oder über mehr Bodenfreiheit verfügen sollen. H&R Höherlegungsfedern werden individuell für jedes Fahrzeug entwickelt und garantieren einen unverändert hohen Fahrkomfort sowie eine sichere Straßenlage.

Die Verwendung der Federn ist sowohl mit Serien- als auch mit Nachrüst-Stoßdämpfern möglich, die ebenfalls bei H&R erhältlich sind. Alle H&R Produkte sind zu 100% Made in Germany und verfügen stets über die erforderlichen Teile-Gutachten.

- Erhöhung der Bodenfreiheit um bis zu 40 mm
- Hoher Fahrkomfort und sicheres Handling
- Hochfeste Federdrähte
- Mit Teile-Gutachten
- 100% Made in Germany

H&R Raising springs

H&R raising springs are the ideal solution for vehicles that are used off-road for and / or need more ground clearance, no matter if for professional use or just for fun. H&R raising springs are developed individually for each vehicle and guarantee an unchanged high driving comfort as well as safe road holding.

The springs can be used with both standard and aftermarket shock absorbers, which are also available from H&R.

All H&R products are 100% Made in Germany and have the necessary part approvals.

- Increase of ground clearance by up to 40 mm
- High driving comfort and safe handling
- High-strength spring wires
- With part approvals
- 100% Made in Germany

Höherlegungsfedern / Raising Springs

Bestell-Nr. part no.	Fahrzeugtyp model / type	Ausführung model / chassis	Baujahr year	Hinweise / notes plus Triple C	Tieferlegung bis ca. mm / approx. lowering	Federkennzeichnung Zusatzfeder / spring marking helper spring
-------------------------	-----------------------------	-------------------------------	-----------------	--------------------------------------	--	--

Audi						
28869-1	Q3	Typ 8U/8U1, nur / only 4WD, Höherlegung / Raising kit	09/11>		VA + 30 HA + 15	VA 28869 VA HA28869 HA

Chevrolet						
21296-1	Orlando	Typ KL1Y + KL1YN, 2WD, Höherlegung / Raising kit	03/11>		(+)30	VA 21296 VA HA 21296 HA

Chrysler						
29203-1	Jeep Cherokee	Typ KJ, (Liberty) Höherlegung / Raising kit	01>2008		(+) 40	VA 29203 VA HA 29203 HA
1-JECHKL	Jeep Cherokee	Typ KL, Nur über Stock & Stein erhältlich / <i>Only available at: www.trekfinder.de</i> , Höherlegung / Raising kit	2014>		(+) 35	VA 1-JECHKL VA HA1-JECHKL HA
1-JEGC2	Grand Cherokee	Typ WJ + WG, Nur über Stock & Stein erhältlich / <i>Only available at: www.trekfinder.de</i> , Höherlegung / Raising kit	1999>2004		(+) 35	VA 1-JEGC2 VA HA1-JEGC2 HA
28887-1	Jeep Grand Cherokee	Typ WK, 4WD, nur / only Model Laredo/Limited, Höherlegung / Raising kit	2010>		VA (+) 30 HA (+) 20	VA 28887 VA HA 28887 HA
1-JEGCWK	Jeep Grand Cherokee	Typ WK 3,0/3,6 L, Nur über Stock & Stein erhältlich / <i>Only available at: www.trekfinder.de</i> , Höherlegung / Raising kit	2010>		(+) 30	VA 1-JEGC4 VA HA1-JEGC4 HA
1-JERE4WD	Jeep Renegade	Typ BU, 4WD alle, NICHT Modell „TRAILHAWK“ / not „TRAILHAWK“, Nur über Stock & Stein erhältlich / <i>Only available at: www.trekfinder.de</i> , Höherlegung / Raising kit	2014>		(+) 30	VA 1-JERE15 VA HA1-JERE15 HA
1-JERE4WDT	Jeep Renegade	Typ BU, 4WD, ausschließlich Modell „TRAILHAWK“ / only „TRAILHAWK“, Nur über Stock & Stein erhältlich / <i>Only available at: www.trekfinder.de</i> , Höherlegung / Raising kit	2014>		(+) 30	
29498-1	Jeep Wrangler	Typ TJ, Höherlegung / Raising kit	1997>2007		(+) 35	VA 29498 VA HA 29498 HA
1-444	Jeep Wrangler	Typ JK, langer Radstand / <i>long wheel-base</i> , Nur über Stock & Stein erhältlich / <i>Only available at: www.trekfinder.de</i> , Höherlegung / Raising kit	2007>2018		(+) 40	VA 1-444 VA HA1-444 HA
1-444K	Jeep Wrangler	Typ JK, kurzer Radstand / <i>short wheel-base</i> , Nur über Stock & Stein erhältlich / <i>Only available at: www.trekfinder.de</i> , Höherlegung / Raising kit	2007>2018		(+) 40	VA 1-444K VA HA1-444 HA

Dacia						
28935-1	Duster 4WD	Typ SD, Höherlegung / Raising kit	04/10>		(+) 30	VA 28935 VA HA 28935 HA
28935-2	Duster 2WD	Typ SD, Höherlegung / Raising kit	04/10>		(+) 30	VA 28935 VA HA 28935 HA weiß

Ford						
28691-1	Kuga	Typ DM2, 4WD, Höherlegung / Raising kit	2015>		(+) 35	VA 28691-1 VA HA 28691-1 HA

Honda						
29036-1	CR-V	Typ RE5, RE6, RE7, 4WD, Höherlegung / Raising kit	12/06>		(+) 30	VA29036VAL+R HA29036HA
29036-2	CR-V	Typ RE5, RE6, RE7, 4WD, nur / only Facelift 2012, Höherlegung / Raising kit	2012>		(+) 30	VA29036VAL+R weiß HA29036HA

Hyundai						
28852-1	Santa Fe	Typ DM, 4WD, Höherlegung / Raising kit	2012>		(+) 30	VA 28852 VA HA 28852 HA

In Deutschland nur über spezielle Vertriebspartner erhältlich! In Germany these are only available at special dealers!



Weitere Informationen und aktuelle Neuheiten im Internet unter: www.h-r.com / Further Information and latest news on: www.h-r.com

Technische Informationen siehe Seite 222 ff. / Technical Guidelines see page 222 ff. | VA = Front axle, HA = Rear axle | i.V. = in Vorbereitung / in development | 4WD = 4 wheel drive / 4-motion / Allrad / Quattro / Syncro
2WD = 2 wheel drive / 2 Rad angetrieben | Drehstäbe = torsion bars (original part) | Triple C siehe Seite 230 / Triple C see page 230 | * = nur gültig für Deutschland / only valid for Germany

Gewindefedern / Height Adjustable Springs Federn / Sport Springs Höherlegungsfedern / Raising Springs Stabilisatoren / Anti-roll bars Sport und Komfort Cup-Kits / Sport- and Comfort Suspensions
 Twin-Tube Edelstahlgewindefahrwerke / Twin-Tube stainless steel coil overs Monotube Gewindefahrwerke / Monotube coil overs TRAK+ Spurverbreiterungen / TRAK+ Wheel Spacers

Höherlegungsfedern / Raising Springs

Bestell-Nr. part no.	Fahrzeugtyp model / type	Ausführung model / chassis	Baujahr year	Hinweise / notes plus Triple C	Tieferlegung bis ca. mm / approx. lowering	Federkennzeichnung Zusatzfeder / spring marking helper spring
-------------------------	-----------------------------	-------------------------------	-----------------	--------------------------------------	--	--

Kia						
29089-1	Sorento	Typ JC, incl. Facelift 2006, Bei Faceliftmodellen muß an der HA die obere Gummi-Feder-Auflage, Kia-Art.-Nr. 55131 3E000, der Vorgängermodelle genutzt werden! / For the facelift-models, the Upper rubber-spring-bearing of the earlier models, Kia part no 55131 3E000 has to be used. Höherlegung / Raising kit	2002>		(+) 45	VA 29089 VA HA 29089 HA
28980-1	Sorento	Typ XM, ohne Niveaureg. / without self-levelling Höherlegung / Raising kit	09/09>		(+) 25	VA 28980 VA HA 28980HA
28771-1	Sorento	Typ UM, nur / only 4WD, Höherlegung / Raising kit	2014>		(+) 35	VA 28771 VA HA 28771 HA
28876-1	Sportage	Typ SLS, 2WD + 4WD, incl. Facelift 2014 Höherlegung / Raising kit	07/10>		(+) 30	VA 28876 VA HA 28876 HA

Land Rover

1-888	Defender 110	Typ LD, VA + HA progressiv gewickelt / front + rear progressive, Nur über Stock & Stein erhältlich / Only available at: www.trekfinder.de , Höherlegung / Raising kit	1990>		(+) 40	VA 1-888 VA HA 1-888 HA
1-222	Defender 90	Typ LD, VA + HA progressiv gewickelt / front + rear progressive, Nur über Stock & Stein erhältlich / Only available at: www.trekfinder.de , Höherlegung / Raising kit	1990>		(+) 40	VA 1-222 VA HA 1-222 HA
1-LRD3	Discovery 3	Typ LA, Diesel 140 KW 2.7 TD, Nur über Stock & Stein erhältlich / Only available at: www.trekfinder.de , Höherlegung / Raising kit	2004>2009		(+) 45	VA 1-LRD3 VA HA 1-LRD3 HA
1-LRD3	Discovery 4	Typ LA, ohne Gutachten / without approval, Nur über Stock & Stein erhältlich / Only available at: www.trekfinder.de , Höherlegung / Raising kit	2009>2017		(+) 45	VA 1-LRD3 VA HA 1-LRD3 HA
1-LRD3LC	Discovery Sport	Typ LC, Nur über Stock & Stein erhältlich / Only available at: www.trekfinder.de , Höherlegung / Raising kit	2015>		(+) 30	VA 1-LRD3LC VA HA 1-LRD3LC HA
1-999	Freelander 2	Typ LF, Nur über Stock & Stein erhältlich / Only available at: www.trekfinder.de , Höherlegung / Raising kit	2006>2014		(+) 30	VA 1-999 VA HA 1-999 HA
28882-1	Evoque	Typ LV, 4WD, Höherlegung / Raising kit	10/11>		(+) 30	VA 28882 VA HA 28882 HA gelb

Mazda

29042-1	CX-7	Typ ER, 4WD, 2.2l MZR-CD Benzin / petrol + 2.3l MZR DISI Diesel Höherlegung / Raising kit	08/07>		(+) 30	VA 29042 VA HA 29042 HA
---------	------	---	--------	--	--------	----------------------------

Mercedes Benz

1-MEG6ZL	G-Modell	Typ 461 G300 CDI 5-Türer, Nur über Stock & Stein erhältlich / Only available at: www.trekfinder.de , Höherlegung / Raising kit	2010>2013		(+) 50	VA 1-MEG6ZL VA HA 1-MEG6ZL HA
28846-1	Viano	Typ 639/2, 2WD, Höherlegung / Raising kit	2011>		(+) 30	VA 28846 VA HA 28846 HA

Mitsubishi

28805-1	ASX	Typ GA0, 4WD, Höherlegung / Raising kit	2012>		(+) 30	VA 28805 VA HA 28805 HA
29027-1	Pajero	Typ V80, Höherlegung / Raising kit	02/07>		VA (+) 30 HA (+) 15	VA 29027 VA HA 29027 HA

In Deutschland nur über spezielle Vertriebspartner erhältlich! In Germany these are only available at special dealers!



Weitere Informationen und aktuelle Neuheiten im Internet unter: www.h-r.com / Further Information and latest news on: www.h-r.com

Technische Informationen siehe Seite 222 ff. / Technical Guidelines see page 222 ff. | VA = Front axle, HA = Rear axle | i.V. = in Vorbereitung / in development | 4WD = 4 wheel drive / 4-motion / Allrad / Quattro / Syncro
2WD = 2 wheel drive / 2 Rad angetrieben | Drehstäbe = torsion bars (original part) | ①-② Triple C siehe Seite 230 / ①-② Triple C see page 230 | * = nur gültig für Deutschland / only valid for Germany

■ Gewindefedern / Height Adjustable Springs ■ Federn / Sport Springs ■ Höherlegungsfedern / Raising Springs ■ Stabilisatoren / Anti-roll bars ■ Sport und Komfort Cup-Kits / Sport- and Comfort Suspensions
■ Twin-Tube Edelstahlgewindefahrwerke / Twin-Tube stainless steel coil overs ■ Monotube Gewindefahrwerke / Monotube coil overs ■ TRAK+ Spurverbreiterungen / TRAK+ Wheel Spacers

Höherlegungsfedern / Raising Springs

Bestell-Nr. part no.	Fahrzeugtyp model / type	Ausführung model / chassis	Baujahr year	Hinweise / notes plus Triple C	Tieferlegung bis ca. mm / approx. lowering	Federkennzeichnung Zusatzfeder / spring marking helper spring
-------------------------	-----------------------------	-------------------------------	-----------------	--------------------------------------	--	--

Nissan

1-NIPAR51	Pathfinder	Typ R51, Nur über Stock & Stein erhältlich/ <i>Only available at: www.trekfinder.de, Höherlegung / Raising kit</i>	2005>2013		(+) 30	VA 1-NIPAR51 VA HA 1-NIPAR51 HA
28863-1	Qashqai	Typ J10, 4WD (Dualis), Höherlegung / Raising kit	02/07>		(+) 30	VA 28863 VA HA 28863 HA
1-NIXTT31	X-Trail	Typ T31, Nur über Stock & Stein erhältlich/ <i>Only available at: www.trekfinder.de, Höherlegung / Raising kit</i>	2007>2014		(+) 35	VA 1-NIXTT31 VA HA 1-NIXTT31 HA

Skoda

1-SKOC15Z1	Octavia	Typ Z1 Kombi 4WD / Combi 4x4 / SW, Nur über Stock & Stein erhältlich/ <i>Only available at: www.trekfinder.de, Höherlegung / Raising kit</i>	2005>2013		(+) 30	VA 1-SKOC15Z1 VA HA 1-SKOC15Z1 HA
28795-1	Octavia Kombi / SW	Typ 5E, 4x4/4WD, bis / up to 1010kg VA-Last/FA-load, Höherlegung / Raising kit	2014>		(+) 25	VA 28795 VA HA 28795 HA

Subaru

1-SUF02	Forester	Typ SG + SGS, Nur über Stock & Stein erhältlich/ <i>Only available at: www.trekfinder.de, Höherlegung / Raising kit</i>	2002>2008		VA (+) 20 HA (+) 40	VA 1-SUF02 VA HA 1-SUF02 HA
94020	Impreza	Typ GFC, GC/GF, alle außer Turbo Motoren / all, except Turbo engines (ohne Gutachten / except approval, nur Prüfbericht) Höherlegung / Raising kit	08/92>2000		(+) 50	VA 94020 F HA 94020 R
1-SULE99	Legacy	Typ BE + BH Kombi / Combi / SW, Nur über Stock & Stein erhältlich/ <i>Only available at: www.trekfinder.de, Höherlegung / Raising kit</i>	1998>2004		VA (+) 15 HA (+) 30	VA 1-SULE99 VA HA 1-SULE99 HA
29165-1	Legacy IV Lim.+Kombi Sedan+SWincl. Facelift Mod. 2008	Typ BL/BP/BPS (Liberty) Höherlegung / Raising kit	10/03>09		(+) 35	VA 29165 VA HA 29165 HA
28867-1	XV	Typ G4, 4WD, Höherlegung / Raising kit	2011>		(+) 25	VA 28867 VA HA 28867 HA

Suzuki

1-111K	Grand Vitara	Typ JT, nur 3-Türer / only 3-door version, Nur über Stock & Stein erhältlich / <i>Only available at: www.trekfinder.de, Höherlegung / Raising kit</i>	2005>2015	4	(+) 35	VA 1-111 VA HA 1-111 HA gelb
1-111	Grand Vitara	Typ JT, nur 5-Türer / only 5-door version, Nur über Stock & Stein erhältlich / <i>Only available at: www.trekfinder.de, Höherlegung / Raising kit</i>	2005>2015	4	(+) 35	VA 1-111 VA HA 1-111 HA
H0551	Jimny 1	Typ FJ, VA + HA progressiv gewickelt / front + rear progressive, Nur über Stock & Stein erhältlich / <i>Only available at: www.trekfinder.de, Höherlegung / Raising kit</i>	1998>2018		(+) 25	VA H0551 VA HA H0551 HA
1-777	Jimny 1	Typ FJ, ohne Gutachten / without approval + nur für Motorsportzwecke / only motorsport purposes, Nur über Stock & Stein erhältlich / <i>Only available at: www.trekfinder.de, Höherlegung / Raising kit</i>	1998>2018		(+) 40	VA 1-777 VA HA 1-777 HA
H0551-50	Jimny 1	Typ FJ, VA + HA progressiv gewickelt / front + rear progressive, ohne Gutachten / without approval + nur für Motorsportzwecke / only motorsport purposes, Nur über Stock & Stein erhältlich / <i>Only available at: www.trekfinder.de, Höherlegung / Raising kit</i>	1998>2018		(+) 55	VA 1-H0551-50 VA HA 1-H0551-50 HA
1-SUJ12SF40	Jimny 2	Typ GJ, VA + HA progressiv gewickelt / front + rear progressive, ohne Gutachten / without approval + nur für Motorsportzwecke / only motorsport purposes, Nur über Stock & Stein erhältlich / <i>Only available at: www.trekfinder.de, Höherlegung / Raising kit</i>	2018>		(+) 40	VA 1-SUJ140 VA HA 1-SUJ140 HA
1-666	Vitara	Typ TA + ET, für 3-u. 5-türige Modelle / for 3- and 5-door versions, Nur über Stock & Stein erhältlich / <i>Only available at: www.trekfinder.de, Höherlegung / Raising kit</i>	1988>1998	3	(+) 40	VA 1-666 VA HA 1-666 HA

In Deutschland nur über spezielle Vertriebspartner erhältlich! In Germany these are only available at special dealers!



Weitere Informationen und aktuelle Neuheiten im Internet unter: www.h-r.com / Further Information and latest news on: www.h-r.com

Technische Informationen siehe Seite 222 ff. / Technical Guidelines see page 222 ff. | VA = Front axle, HA = Rear axle | i.V. = in Vorbereitung / in development | 4WD = 4 wheel drive / 4-motion / Allrad / Quattro / Syncro
2WD = 2 wheel drive / 2 Rad angetrieben | Drehstäbe = torsion bars (original part) | ●-● Triple C siehe Seite 230 / ●-● Triple C see page 230 | * = nur gültig für Deutschland / only valid for Germany

■ Gewindefedern / Height Adjustable Springs ■ Federn / Sport Springs ■ Höherlegungsfedern / Raising Springs ■ Stabilisatoren / Anti-roll bars ■ Sport und Komfort Cup-Kits / Sport- and Comfort Suspensions
■ Twin-Tube Edelstahlgewindefahrwerke / Twin-Tube stainless steel coil overs ■ Monotube Gewindefahrwerke / Monotube coil overs ■ TRAK* Spurverbreiterungen / TRAK* Wheel Spacers

Höherlegungsfedern / Raising Springs

Bestell-Nr. part no.	Fahrzeugtyp model / type	Ausführung model / chassis	Baujahr year	Hinweise / notes plus Triple C	Tieferlegung bis ca. mm / approx. lowering	Federkennzeichnung Zusatzfeder / spring marking helper spring
1-TOLAJ9K ■	Land Cruiser	Typ 9, kuzer Radstand / <i>short wheel-base</i> , Nur über Stock & Stein erhältlich / <i>Only available at: www.trekfinder.de</i> , Höherlegung / Raising kit	1996>2002		(+) 35	VA 1-TOLAJ9K VA HA 1-TOLAJ9K HA
1-TOLCJ12K ■	Land Cruiser	Typ J12, kuzer Radstand / <i>short wheel-base</i> , Nur über Stock & Stein erhältlich / <i>Only available at: www.trekfinder.de</i> , Höherlegung / Raising kit	2002>2009		(+) 40	VA 1-TOLCJ12K VA HA 1-TOLCJ12L HA
1-TOLCJ12L ■	Land Cruiser	Typ J12, langer Radstand / <i>long wheel-base</i> , Nur über Stock & Stein erhältlich / <i>Only available at: www.trekfinder.de</i> , Höherlegung / Raising kit	2002>2009		VA (+) 20 HA (+) 40	VA 1-TOLCJ12 VA HA 1-TOLCJ12L HA
1-TOLCJ15L ■	Land Cruiser	Typ J15, langer Radstand / <i>long wheel-base</i> , Nur über Stock & Stein erhältlich / <i>Only available at: www.trekfinder.de</i> , Höherlegung / Raising kit	2009>		(+) 30	VA 1-TOLCJ15L VA HA 1-TOLCJ15L HA
28855-1 ■	RAV 4 III	Typ XA3 (a), Höherlegung / Raising kit	02/06>		(+) 30	VA 28855 VA HA 28855 HA

VW

28898-1 ■	Golf VI Lim. / <i>Sedan+</i> Cabrio / <i>Conv.</i> + "Plus" + Variant / <i>SW</i>	Typ 1K,1KP,1KM, 2WD, incl. DCC, Höherlegung / Raising kit	09/08>	12	(+) 20-30	VA 28898 VA HA 28898 HA
28898-1 ■	Jetta VI Lim. / <i>Sedan</i>	Typ 16, 2WD, Höherlegung / Raising kit	2010>	12	(+) 20-30	VA 28898 VA HA 28898 HA
29037-1 ■	Tiguan	Typ 5N, Höherlegung / Raising kit	11/07>		VA +35 HA +15	VA 29037 VA VA 29037 HA

Höherlegungs-Fahrwerke / Raising Suspensions

Bestell-Nr. part no.	Fahrzeugtyp model / type	Ausführung model / chassis	Baujahr year	Hinweise notes	Tieferlegung ca. mm appr. lowering	Dämpfer Kennzeichnung shock marking	Feder Kennzeichnung spring marking
1-22290T ■	Defender 90	Typ LD, Nur über Stock & Stein erhältlich / <i>Only available at: www.trekfinder.de</i>	1990>		(+) 40		VA 1-222 VA HA 1-222HA
1-888110T ■	Defender 110	Typ LD, Nur über Stock & Stein erhältlich / <i>Only available at: www.trekfinder.de</i>	1990>		(+) 40		VA 1-888 VA HA 1-888 HA
1-LRDE110T ■	Defender 110	Typ LD, Comfort Fahrwerk mit Niveaueausgleich vorne/hinten / <i>Comfort suspension with self levelling on both axles</i> . Nur über Stock & Stein erhältlich / <i>Only available at: www.trekfinder.de</i>	1990>		VA (+) 20 HA 0		VA 1-DEFSE VA HA 1-DEFSE HA

Nissan

1-NID23FAO ■	NP 300 Navara	Typ D231 nur Doppelkabine (Schraubenfedern hinten / NICHT Blattfederpakete) / <i>only double-cab (coil springs rear, not for cars with leaf springs)</i> . Nur über Stock & Stein erhältlich / <i>Only available at: www.trekfinder.de</i>	2015>		(+) 30		VA 1-NID23 VA HA 1-NID23 HA
---------------------	---------------	--	-------	--	--------	--	--------------------------------

Suzuki

1-777JFLD softESC ■	Jimny 1	Typ FJ, alle Modelle mit Benzin Motor / <i>all petrol engines</i> . Nur über Stock & Stein erhältlich / <i>Only available at: www.trekfinder.de</i>	1998>2018		(+) 40		VA 1-777 VA HA 1-777 HA
1-SUJI FABEEESC ■	Jimny 1	Typ FJ, alle Modelle mit Benzin Motor / <i>all petrol engines</i> . Nur über Stock & Stein erhältlich / <i>Only available at: www.trekfinder.de</i>	1998>2018		(+) 55		VA 1-H0551-50 VA HA 1-H0551-50 HA
1-SUJI 2F40L ■	Jimny 2	Typ GJ, nur für / <i>only for</i> ALLGRIP Comfort mit Schalt- getriebe / <i>manual gearbox</i> , 1,5L 75KW. Nur über Stock & Stein erhältlich / <i>Only available at: www.trekfinder.de</i>	2018>		(+) 40		VA 1-SUJI 40VA HA 1-SUJI 40HA
1-SUJI 2F40 ■	Jimny 2	Typ GJ, nur für / <i>only for</i> ALLGRIP Comfort mit Schalt- getriebe / <i>manual gearbox</i> , 1,5L 75KW. Nur über Stock & Stein erhältlich / <i>Only available at: www.trekfinder.de</i>	2018>		(+) 40		VA 1-SUJI 40VA
1-SUJI 2F40A ■	Jimny 2	Typ GJ, nur für / <i>only for</i> ALLGRIP Comfort mit Automatik- getriebe / <i>manual gearbox</i> , 1,5L 75KW. Nur über Stock & Stein erhältlich / <i>Only available at: www.trekfinder.de</i>	2018>		(+) 40		VA 1-SUJI 40VA HA 1-SUJI 40HA
1-SUVI 15DI ■	Vitara	Typ LY, 4WD, Diesel, Nur über Stock & Stein erhältlich / <i>Only available at: www.trekfinder.de</i>	2015>		(+) 30		VA 1-SUVI15 VA HA 1-SUVI15 HA
1-SUVI 15BE ■	Vitara	Typ LY, 4WD, Benzin / <i>petrol</i> , Nur über Stock & Stein erhältlich / <i>Only available at: www.trekfinder.de</i>	2015>		(+) 30		VA 1-SUVI15 VA HA 1-SUVI15 HA

In Deutschland nur über spezielle Vertriebspartner erhältlich! In Germany these are only available at special dealers!

Weitere Informationen und aktuelle Neuheiten im Internet unter: www.h-r.com / Further Information and latest news on: www.h-r.com

Technische Informationen siehe Seite 222 ff. / Technical Guidelines see page 222 ff. | VA = Front axle, HA = Rear axle | i.V. = in Vorbereitung / in development | 4WD = 4 wheel drive/4-motion / Allrad / Quattro / Syncro
2WD = 2 wheel drive / 2 Rad angetrieben | Drehstäbe = torsion bars (original part) | ①-③ Triple C siehe Seite 230 / ①-③ Triple C see page 230 | * = nur gültig für Deutschland / only valid for Germany

■ Gewindefedern / Height Adjustable Springs ■ Federn / Sport Springs ■ Höherlegungsfedern / Raising Springs ■ Stabilisatoren / Anti-roll bars ■ Sport und Komfort Cup-Kits / Sport- and Comfort Suspensions
■ Twin-Tube Edeltahlgewindefahrwerke / Twin-Tube stainless steel coil overs ■ Monotube Gewindefahrwerke / Monotube coil overs ■ TRAK+ Spurverbreiterungen / TRAK+ Wheel Spacers

Fahrwerks-Stabilisatoren Stabilizers / Anti-Roll Bars

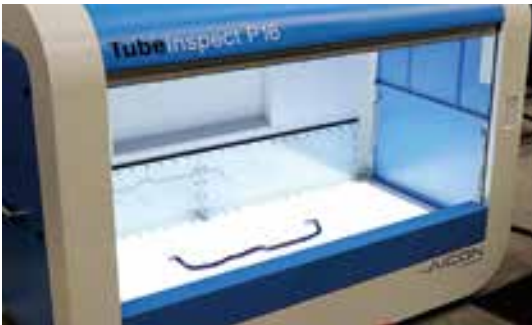

ICON 3D Scanner



Gerne fertigen wir für Sie nach
Zeichnung oder Muster Kleinserien
und auch Einzelstücke.

We also produce small or unique quantities
according to your design or sample.

Fahrwerks-Stabilisatoren

Aus hochfestem Federstahl gefertigt, mit Präzisionsgeschmiedeten Enden, Pulverbeschichtung und mit Gummilagern aus Verbundwerkstoff bieten H&R Stabilisatoren höchste Qualität und Langlebigkeit.

Durch die Mehrlochverstellung, der meisten H&R Stabilisatoren, kann das gewünschte Eigenlenkverhalten (Über-/Untersteuern) des Fahrzeugs eingestellt werden. Die Rollneigung wird reduziert, die Agilität erhöht und dies bei geringem Komfortverlust. Mit allen handelsüblichen Serien- oder Sportfahrwerken kombinierbar.

- Hochfester Spezial-Federstahl
- Präzisionsgeschmiedete Enden
- Pulverbeschichtung
(Standard H&R blau, a.A. in versch. Farben erhältlich)
- Gummilager aus Verbundwerkstoff
- Über-/Untersteuern einstellbar
- Verringert Rollneigung
- Erhöht Agilität
- Geringer Komfortverlust
- Eigene Entwicklung und Fertigung in Deutschland
- Mit Teilegutachten oder ABE

Stabilizers / Anti-Roll Bars

Made of high-tensile steel with precise forged ends, powder coating and composite rubber bearing H&R Anti-Roll Bars ensure highest quality and persistence. Most of the H&R Anti-Roll Bars have a multihole end to adjust the self steering behavior (over-/understeering) of the vehicle. Reduces body roll and increases agility with a minimal loss of comfort. Compatible with all OEM and sport suspension systems.

- High-tensile steel
- Precise forged ends
- Powder coating
(standard H&R blue, on request in different colors available)
- Composite rubber bearing
- Over-/understeering adjustable
- Less body roll
- Higher agility
- Minimal loss of comfort
- Developed and made in Germany
- Delivered with approval or ABE

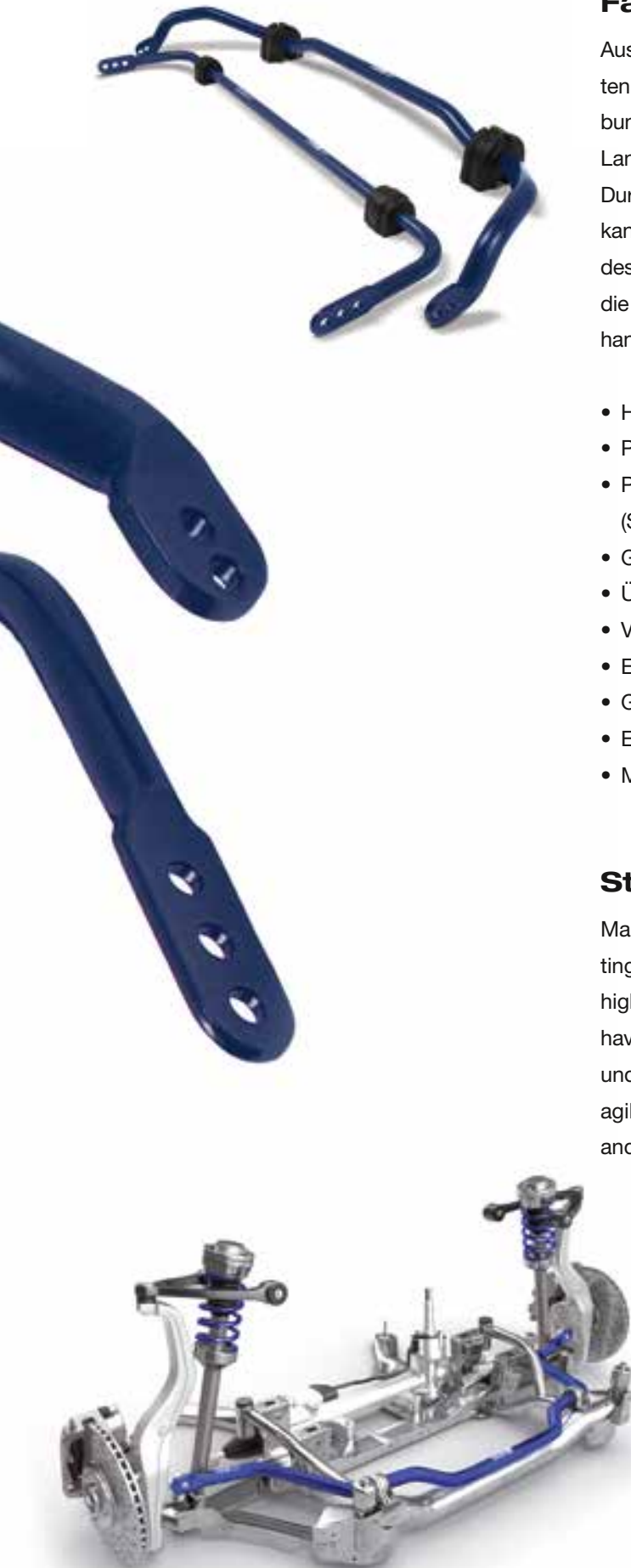

Stabilisatoren / Anti-roll bars

Bestell-Nr. part no.	Fahrzeugtyp model / type	Ausführung model / chassis	Baujahr year	Hinweise notes	Kennzeichnung marking	ø mm ø mm	verstellbar adjustable	Achse axle
Audi								
33325-3	A1 incl. Sportback	Typ 8X, 2WD, für Fzg. mit kleinem Endschalldämpfer/ for cars with a small muffler	2010>	55,57	VA: 33325 VA2 HA: 33325 HA3	VA: 22 HA: 25	nein/ no nein/ no	VA+ HA
33325-4	A1 incl. Sportback	Typ 8X, 2WD, für Fzg. mit großem/eckigen Endschalldämpfer/ for cars with a big/ square-cut muffler.	2010>	55,56,57	VA: 33325 VA2 HA: 33325 HA2	VA: 22 HA: 25	nein/ no nein/ no	VA+ HA
33388-1	A2	Typ 8Z, alle ausser/ all except 1.2 TDI	2000>	55,60	VA: 33388 VA	VA: 22	nein/ no	VA
33388-2	A2	Typ 8Z, alle ausser/ all except 1.2 TDI	2000>	55,60	VA: 33388 VA HA: 33325 HA4	VA: 22 HA: 25	nein/ no nein/ no	VA+ HA
33525-1	A3	Typ 8L, 2WD, Mit ABE*	08/96>	55,60	VA: 33525 VA	VA: 22	nein/ no	VA
33525-2	A3	Typ 8L, 2WD	08/96>	55,59,60	VA: 33525 VA2 HA: 33525 HA	VA: 26 HA: 22	nein/ no nein/ no	VA+ HA
33431-1	A3 Quattro	Typ 8L, 8PB, 4WD Stabilhalter am Federbein/ stabilizer-holder at the shock absorber	1999>	55,60	VA: 33431 VA HA: 33431 HA	VA: 25 HA: 21	2x 2x	VA+ HA
33014-1	A3+A3 Sportback incl. Cabrio/ Convertible	Typ 8P, 8PB, 2WD	05/03>	55,60	VA: 33258 VA HA: 33258 HA	VA: 26 HA: 22	2x 2x	VA+ HA
33014-2	A3+A3 Sportback incl. Cabrio/ Convertible	Typ 8P, 8PB, 2WD	05/03>	55,60	VA: 33258 VA2 HA: 33258 HA2	VA: 28 HA: 24	2x 2x	VA+ HA
33220-1	A3+A3 Sportback incl. Cabrio/ Convertible	Typ 8P, 8PB, 4WD	09/03>	55,60	VA: 33220 VA HA: 33220 HA	VA: 24 HA: 26	2x 2x	VA+ HA
33851-1	A3+A3 Sportback	Typ 8V, 2WD, Gutachten i.V./ approval i.d. Lim./ Sedan+ Cabrio/ Convertible: i.V./ i.d.	11/12>	55,60	VA: 33851 VA	VA: 26	2x	VA
33851-3	A3+A3 Sportback	Typ 8V, 2WD, Gutachten i.V./ approval i.d. Lim./ Sedan+ Cabrio/ Convertible: i.V./ i.d.	11/12>	55,60	VA: 33851 VA2	VA: 28	2x	VA
33851-5	A3+A3 Sportback	Typ 8V, 2WD, nur für Fzg. mit Verbundlenker-HA/ only for cars with twist beam RA	13>	55,60	VA: 33851 VA HA: 33851 HA3	VA: 26 HA: 25	2x nein/ no	VA+ HA
33851-6	A3+A3 Sportback	Typ 8V, 2WD, nur für Fzg. mit Verbundlenker-HA/ only for cars with twist beam RA	13>	55,60	VA: 33851 VA2 HA: 33851 HA4	VA: 28 HA: 28	2x nein/ no	VA+ HA
33851-2	A3+A3 Sportback	Typ 8V, 2WD, nur für Fzg. mit MultiLink-HA/ only for cars with MultiLink rear axle, Gutachten i.V./ approval i.d. Lim./ Sedan+ Cabrio/ Convertible: i.V./ i.d.	11/12>	55,60	VA: 33851 VA HA: 33851 HA	VA: 26 HA: 24	2x nein/ no	VA+ HA
33851-4	A3+A3 Sportback	Typ 8V, 2WD, nur für Fzg. mit MultiLink-HA/ only for cars with MultiLink rear axle, Gutachten i.V./ approval i.d. Lim./ Sedan+ Cabrio/ Convertible: i.V./ i.d.	11/12>	55,60	VA: 33851 VA2 HA: 33851 HA2	VA: 28 HA: 26	2x nein/ no	VA+ HA
33851-7	A3+A3 Sportback Quattro	Typ 8V, 4WD Lim./ Sedan+ Cabrio/ Convertible: i.V./ i.d.	13>	55,60	VA: 33851 VA3	VA: 27	2x	VA
33851-8	A3+A3 Sportback Quattro	Typ 8V, 4WD, nur für Fzg. mit Mehrlenker-HA/ only for cars with multiLink RA Lim./ Sedan+ Cabrio/ Convertible: i.V./ i.d.	13>	55,60	VA: 33851 VA3 HA: 33851 HA5	VA: 27 HA: 25	2x nein/ no	VA+ HA
33591-1	A4 Lim. + Avant/ Sedan+ SW 2WD+ Quattro	Typ B5 (8D), 2WD+4WD	11/94>	55,60	VA: 33591 VA	VA: 32	2x	VA
33372-1	A4 Lim./ Sedan+ Avant/ SW Quattro	Typ B5, 4WD	09/98>	55,60	VA: 33372 VA HA: 33372 HA	VA: 32 HA: 17	2x 2x	VA+ HA
33372-2	A4 Lim./ Sedan+ Avant/ SW Quattro	Typ B5, 4WD, Sportversion	09/98>	55,60	VA: 33372 VA HA: 33372 HA2	VA: 32 HA: 21	2x 2x	VA+ HA
33358-1	A4 Lim. + Avant/ Sedan+ SW incl. Quattro	Typ 8E (B6/B7), incl. Faceliftmodell 04/05, 2WD+4WD	11/00>	55,60	VA: 33358 VA HA: 33358 HA	VA: 32 HA: 20	2x 2x	VA+ HA
33358-1	A4 Cabrio/ Convertible incl. Quattro	Typ 8H (B6/B7), 2WD+4WD	03/02>	55,60	VA: 33358 VA HA: 33358 HA	VA: 32 HA: 20	2x 2x	VA+ HA
33092-1	A4 Lim./ Sedan+ Avant/ SW	Typ B8 (8K) 2WD+4WD	06/07>	55,60	VA: 33092 VA HA: 33092 HA	VA: 30 HA: 24	2x nein/ no	VA+ HA
33092-1	A5 Lim./ Sedan+ Cabrio/ Convertible+ Sportback	Typ B8 (8K) 2WD+4WD A5+S5: ab Fahrgestellnr. (letzte 5 Ziffern): ...11201/ A5+ S5: last 5 digits of chassis no.: ...11201	06/07>	55,60	VA: 33092 VA HA: 33092 HA	VA: 30 HA: 24	2x nein/ no	VA+ HA
33756-1	A5 Lim./ Sedan+ Coupé+ Sportback+ Cabrio/ Convert.	Typ B8/B9 (F5), 4WD	07/16>	55,60	VA: 33756 VA	VA: 32	2x	VA
33756-2	A5 Lim./ Sedan+ Coupé+ Sportback+ Cabrio/ Convert.	Typ B8/B9 (F5), 4WD	07/16>	55,60	VA: 33756 VA HA: 33756 HA	VA: 32 HA: 22	2x nein/ no	VA+ HA
33524-1	A6 Lim. + Avant Quattro Sedan+ SW	Typ 4B, 4WD	06/97>	55,60	VA: 33524 VA HA: 33524 HA	VA: 32 HA: 22	2x 2x	VA+ HA
33524-2	A6 Lim. + Avant/ Sedan+ SW	Typ 4B, 2WD	06/97>	55,60	VA: 33524 VA	VA: 32	2x	VA
33201-1	A6 Lim. + Avant/ Sedan+ SW incl. Quattro	Typ 4F, 2WD+4WD	04/04>	55,60	VA: 33201 VA HA: 33201 HA	VA: 32 HA: 25	2x 2x	VA+ HA



Weitere Informationen und aktuelle Neuheiten im Internet unter: www.h-r.com / Further Information and latest news on: www.h-r.com

Technische Informationen siehe Seite 222 ff. / Technical Guidelines see page 222 ff. | VA = Front axle, HA = Rear axle | i.V. = in Vorbereitung / in development | 4WD = 4 wheel drive / 4-motion / Allrad / Quattro / Syncro
2WD = 2 wheel drive / 2 Rad angetrieben | Drehstäbe = torsion bars (original part) | ●-● Triple C siehe Seite 230 / ●-● Triple C see page 230 | * = nur gültig für Deutschland / only valid for Germany

■ Gewindefedern / Height Adjustable Springs ■ Federn / Sport Springs ■ Höherlegungsfedern / Raising Springs ■ Stabilisatoren / Anti-roll bars ■ Sport und Komfort Cup-Kits / Sport- and Comfort Suspensions
■ Twin-Tube Edelstahlgewindefahrwerke / Twin-Tube stainless steel coil overs ■ Monotube Gewindefahrwerke / Monotube coil overs ■ TRAK* Spurverbreiterungen / TRAK* Wheel Spacers

Stabilisatoren / Anti-roll bars

Bestell-Nr. part no.	Fahrzeugtyp model / type	Ausführung model / chassis	Baujahr year	Hinweise notes	Kennzeichnung marking	ø mm ø mm	verstellbar adjustable	Achse axle
33092-2	A6 Lim./Sedan+Avant/SW+ A6 ultra	Typ 4G/4G1, 2WD+4WD	08/2011>	55,60	VA: 33092 VA2 HA: 33092 HA2	VA: 32 HA: 26	2x nein/no	VA+HA
33703-1	A6 Lim./Sedan+Avant/SW	Typ F2, 4WD, ohne Luftfederung/ <i>without air suspension</i>	2018>	55,60	VA: 33703 VA	VA: 34	2x	VA
33703-2	A6 Lim./Sedan+Avant/SW	Typ F2, 4WD, ohne Luftfederung/ <i>without air suspension</i>	2018>	55,60	VA: 33703 VA HA: 33703 HA	VA: 34 HA: 22	2x nein/no	VA+HA
33851-5	Q2	Typ GA, 2WD, nur für Verbundlenker-HA/ <i>only for twist beam rear axle</i>	2017>	55,60	VA: 33851 VA HA: 33851 HA3	VA: 26 HA: 25	2x nein/no	VA+HA
33851-6	Q2	Typ GA, 2WD, nur für Verbundlenker-HA/ <i>only for twist beam rear axle</i>	2017>	55,60	VA: 33851 VA2 HA: 33851 HA4	VA: 28 HA: 28	2x nein/no	VA+HA
33851-7	Q2	Typ GA, 4WD	2017>	55,60	VA: 33851 VA3	VA: 27	2x	VA
33851-8	Q2	Typ GA, 4WD	2017>	55,60	VA: 33851 VA3 HA: 33851 HA5	VA: 27 HA: 25	2x nein/no	VA+HA
33703-1	Q5+SQ5+SQ5 Plus	Typ FY, 4WD, ohne Luftfederung/ <i>without air suspension</i>	2017>	55,60	VA: 33703 VA	VA: 34	2x	VA
33703-2	Q5+SQ5+SQ5 Plus	Typ FY, 4WD, ohne Luftfederung/ <i>without air suspension</i>	2017<	55,60	VA: 33703 VA HA: 33703 HA	VA: 34 HA: 22	2x nein/no	VA+HA
33827-1	Q5+SQ5	Typ 8R/8R1, 4WD	2008>	55,60	VA: 33827 VA	VA: 32	2x	VA
33827-2	Q5+SQ5	Typ 8R/8R1, 4WD	2008>	55,60	VA: 33827 VA HA: 33827 HA	VA: 32 HA: 26	2x nein/no	VA+HA
33220-3	RS3 Sportback	Typ 8P Quattro	05/11>	55,60	VA: 33220 VA HA: 33220 HA3	VA: 24 HA: 22	2x 2x	VA+HA
33810-1	RS3 Sportback Quattro Lim./Sedan	Typ 8V, 4WD	2015>	55,60	VA: 33851 VA3	VA: 27	2x	VA
33810-2	RS3 Sportback Quattro Lim./Sedan	Typ 8V, 4WD	2015>	55,60	VA: 33851 VA3 HA: 33784 HA	VA: 27 HA: 25	2x nein/no	VA+HA
33372-1	RS4 Avant/SW	Typ B5, 4WD	2000>	55,60	VA: 33372 VA HA: 33372 HA	VA: 32 HA: 17	2x 2x	VA+HA
33372-2	RS4 Avant/SW	Typ B5, 4WD	2000>	55,60	VA: 33372 VA HA: 33372 HA2	VA: 32 HA: 21	2x 2x	VA+HA
33250-2	RS4 Lim.+Avant+Cabrio/ Sedan+SW+Convertible	Typ QB6, V8 4,2 L FSI Quattro, 4WD	12/05>	55,60	VA: 33250 VA HA: 33250 HA2	VA: 32 HA: 24	2x 2x	VA+HA
33092-1	RS4 Avant/SW	Typ B8 (8K) 4WD	09/12>	55,60	VA: 33092 VA HA: 33092 HA	VA: 30 HA: 24	2x nein/no	VA+HA
33092-1	RS5 Coupé+Cabrio/ Convertible	Typ B8 (8K) 4WD	2010>	55,60	VA: 33092 VA HA: 33092 HA	VA: 30 HA: 24	2x nein/no	VA+HA
i.V.	RS Q3							
i.V.	S1							
33431-1	S3 Quattro	Typ 8L, 4WD Stabilhalter am Federbein/ <i>stabilizer-holder at the shock absorber</i>	1999>	55,60	VA: 33431 VA HA: 33431 HA	VA: 25 HA: 21	2x 2x	VA+HA
33220-1	S3+S3 Sportback	Typ 8P, 4WD	09/03>	55,60	VA: 33220 VA HA: 33220 HA	VA: 24 HA: 26	2x 2x	VA+HA
33851-7	S3 incl. Lim./Sedan+Sportback incl. Cabrio/Convertible	Typ 8V, 4WD	13>	55,60	VA: 33851 VA3	VA: 27	2x	VA
33851-8	S3 incl. Lim./Sedan+Sportback incl. Cabrio/Convertible	Typ 8V, 4WD, nur für Fzg. mit Mehrlenker-HA/ <i>only for cars with multilink RA</i>	13>	55,60	VA: 33851 VA3 HA: 33851 HA5	VA: 27 HA: 25	2x nein/no	VA+HA
33851-7	S3 Cabrio/Convertible	Typ 8V+8VA, 4WD	13>	55,60	VA: 33851 VA3	VA: 27	2x	VA
33851-8	S3 Cabrio/Convertible	Typ 8V+8VA, 4WD	13>	55,60	VA: 33851 VA3 HA: 33851 HA5	VA: 27 HA: 25	2x nein/no	VA+HA
33372-1	S4 Lim./Sedan+Avant/SW	Typ B5, 4WD	09/98>	55,60	VA: 33372 VA HA: 33372 HA	VA: 32 HA: 17	2x 2x	VA+HA
33372-2	S4 Lim./Sedan+Avant/SW	Typ B5, 4WD	09/98>	55,60	VA: 33372 VA HA: 33372 HA2	VA: 32 HA: 21	2x 2x	VA+HA
33250-1	S4 Lim.+Avant/ Sedan+SW Quattro	Typ 8E (B6/B7), 4WD, S4 V8, incl. Faceliftmodell 04/05	04/03>	55,60	VA: 33250 VA HA: 33250 HA	VA: 32 HA: 22	2x 2x	VA+HA
33092-1	S4 Lim./Sedan+Avant/SW	Typ B8 (8K) 2WD+4WD	06/07>	55,60	VA: 33092 VA HA: 33092 HA	VA: 30 HA: 24	2x nein/no	VA+HA



Weitere Informationen und aktuelle Neuheiten im Internet unter: www.h-r.com / Further Information and latest news on: www.h-r.com

Technische Informationen siehe Seite 222 ff. / Technical Guidelines see page 222 ff. | VA = Front axle, HA = Rear axle | i.V. = in Vorbereitung / in development | 4WD = 4 wheel drive/4-motion / Allrad / Quattro / Syncro
2WD = 2 wheel drive/2 Rad angetrieben | Drehstäbe = torsion bars (original part) | ①-② Triple C siehe Seite 230 / ①-② Triple C see page 230 | * = nur gültig für Deutschland / only valid for Germany

■ Gewindefedern / Height Adjustable Springs ■ Federn / Sport Springs ■ Höherlegungsfedern / Raising Springs ■ Stabilisatoren / Anti-roll bars ■ Sport und Komfort Cup-Kits / Sport- and Comfort Suspensions
■ Twin-Tube Edeltahlgewindefahrwerke / Twin-Tube stainless steel coil overs ■ Monotube Gewindefahrwerke / Monotube coil overs ■ TRAK+ Spurverbreiterungen / TRAK+ Wheel Spacers

Stabilisatoren / Anti-roll bars

Bestell-Nr. part no.	Fahrzeugtyp model / type	Ausführung model / chassis	Baujahr year	Hinweise notes	Kennzeichnung marking	ø mm ø mm	verstellbar adjustable	Achse axle
33092-1	S5 Lim./ Sedan+Cabrio/ Convertible/Sportback	Typ B8 (8K) 2WD+4WD, A5+S5: ab Fahrgestellnr. (letzte 5 Ziffern)/ chassis no. (last 5 digits): ...11201	06/07>	55,60	VA: 33092 VA HA: 33092 HA	VA: 30 HA: 24	2x nein/ no	VA+ HA
33756-1	S5 Lim./ Sedan+Cabrio/ Convertible/Sportback	Typ B8/B9 (F5), 4WD	2016>	55,60	VA: 33756 VA	VA: 32	2x	VA
33756-2	S5 Lim./ Sedan+Cabrio/ Convertible/Sportback	Typ B8/B9 (F5), 4WD	2016>	55,60	VA: 33756 VA HA: 33756 HA	VA: 32 HA: 22	2x nein/ no	VA+ HA
33431-1	TT Coupé+ Cabrio Quattro Coupé+ Convertible	Typ 8N, 4WD, Stabilhalter am Federbein/ stabilizer-holder at the shock absorber	1999>	55,60	VA: 33431 VA HA: 33431 HA	VA: 25 HA: 21	2x	VA+ HA
33431-2	TT Coupé+ Cabrio Coupé+ Convertible	Typ 8N, 2WD, Stabilhalter am Federbein/ stabilizer-holder at the shock absorber	1998>	55,60	VA: 33431 VA HA: 33431 HA2	VA: 25 HA: 25	2x nein/ no	VA+ HA
33014-1	TT Coupé+ Cabrio Coupé+ Convertible	Typ 8J, 2WD	08/06>	55,60	VA: 33258 VA HA: 33258 HA	VA: 26 HA: 22	2x	VA+ HA
33014-2	TT Coupé+ Cabrio Coupé+ Convertible	Typ 8J, 2WD	08/06>	55,60	VA: 33258 VA2 HA: 33258 HA2	VA: 28 HA: 24	2x	VA+ HA
33220-2	TT Coupé+ Cabrio Quattro Coupé+ Convertible+TTS	Typ 8J, 4WD	08/06>	55,60	VA: 33220 VA HA: 33220 HA2	VA: 24 HA: 22	2x	VA+ HA
33220-4	TT RS Quattro Coupé+ Cabrio/ Convertible	Typ 8J, 4WD	08/06>	55,60	VA: 33220 VA2 HA: 33220 HA3	VA: 24 HA: 22	2x	VA+ HA
33851-1	TT Coupé+ Roadster	Typ 8J/8S, 2WD	2014>	55,60	VA: 33851 VA	VA: 26	2x	VA
33851-2	TT Coupé+ Roadster	Typ 8J/8S, 2WD, nur für Fzg. mit Multilink-HA/ only for cars with Multilink rear axle	2014>	55,60	VA: 33851 VA HA: 33851 HA	VA: 26 HA: 24	2x nein/ no	VA+ HA
33851-3	TT Coupé+ Roadster	Typ 8J/8S, 2WD	2014>	55,60	VA: 33851 VA2	VA: 28	2x	VA
33851-4	TT Coupé+ Roadster	Typ 8J/8S, 2WD, nur für Fzg. mit Multilink-HA/ only for cars with Multilink rear axle	2014>	55,60	VA: 33851 VA2 HA: 33851 HA2	VA: 28 HA: 26	2x nein/ no	VA+ HA
33851-7	TT Coupé+ Roadster Quattro incl. TTS	Typ 8J/8S, 4WD	2014>	55,60	VA: 33851 VA3	VA: 27	2x	VA
33851-8	TT Coupé+ Roadster Quattro incl. TTS	Typ 8J/8S, 4WD, nur für Fzg. mit Mehrlenker-HA/ only for cars with multilink RA	2014>	55,60	VA: 33851 VA3 HA: 33851 HA5	VA: 27 HA: 25	2x nein/ no	VA+ HA
33810-1	TT-RS Coupé+ Roadster Quattro	Typ 8J1	2015>	55,60	VA: 33810 VA3	VA: 27	2x	VA
33810-2	TT-RS Coupé+ Roadster Quattro	Typ 8J1	2015>	55,60	VA: 33810 VA3 HA: 33784 HA	VA: 27 HA: 25	2x nein/ no	VA+ HA

BMW

33202-1	1502-2002	Typ E10 ohne Gutachten/without approval 1502,1600-2, 1602, 1602ti, 1802, 2002, 2002ti, 2002 tii, 2002 Cabrio/ Convert. incl. Touring, die originalen VA-Lagergummis werden weiter verwendet/ The original front bushings are re-used.	66>1977	55,60	VA: 33202 VA	VA: 19	4x	VA
33202-2	1502-2002	Typ E10 ohne Gutachten/without approval 1502,1600-2, 1602, 1602ti, 1802, 2002, 2002ti, 2002 tii, 2002 Cabrio/ Convert. incl. Touring, die originalen Lagergummis beider Achsen werden weiter verwendet/ The original bushings of both axles are re-used.	66>1977	55,60	VA: 33202 VA HA: 33202 HA	VA: 19 HA: 16	4x 5x	VA+ HA
33211-1	1er (E81+E87+E82+E88) Lim./ Sedan+ Coupé+ Cabrio/ Convertible	Typ 187, 182, 1K2, 1K4, 1C, 2WD, nur Fzg. mit geradem VA-Stabi, ohne Mitteletage/ only cars with a straight front bar, without middle-crank, nicht für/ not for Servotronic (Bild Seite/ see page 126) Die originalen VA-Lagergummis werden weiter verwendet/ The original front bushings are re-used.	09/04>	55,60	VA: 33211 VA HA: 33211 HA	VA: 27 HA: 20	nein/ no nein/ no	VA+ HA
33211-2	1er (E81+E87+E82+E88) Lim./ Sedan+ Coupé+ Cabrio/ Convertible	Typ 187, 182, 1K2, 1K4, 1C, 4WD, nur Fzg. mit geradem VA-Stabi, ohne Mitteletage/ only cars with a straight front bar, without middle-crank, nicht für/ not for Servotronic Export, ohne Gutachten/without approval, (Bild Seite/ see page 126)	09/04>	55,60	VA: 33211 VA3 HA: 33211 HA	VA: 27 HA: 20	nein/ no nein/ no	VA+ HA
33039-1	1er M-Coupé	Typ M-V, die originalen VA-Lagergummis werden weiter verwendet/ The original front bushings are re-used.	05/11>	55,60	VA: 33211 VA HA: 33039 HA	VA: 27 HA: 23	nein/ no nein/ no	VA+ HA
33895-1	1er (F20+F21)	Typ 1K2+ 1K4, 2WD, alle 4-Zylinder/ all 4-cylinder, ohne/ except 120i+ 125i, adaptives Fahrwerk/ adaptive suspension: siehe Hinweis 77/ see note 77!	10/11>	55,60,77	VA: 33895 VA HA: 33895 HA	VA: 28 HA: 20	2x nein/ no	VA+ HA

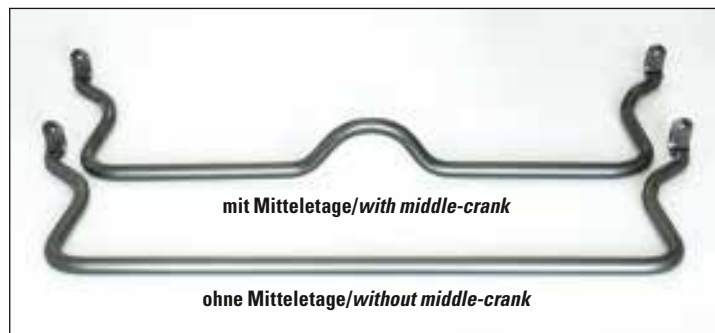

Weitere Informationen und aktuelle Neuheiten im Internet unter: www.h-r.com / Further Information and latest news on: www.h-r.com

Technische Informationen siehe Seite 222 ff./ Technical Guidelines see page 222 ff. | VA = Front axle, HA = Rear axle | i.V. = in Vorbereitung/ in development | 4WD = 4 wheel drive/ 4-motion/ Allrad/ Quattro/ Syncro
2WD = 2 wheel drive/ 2 Rad angetrieben | Drehstäbe = torsion bars (original part) | ●-● Triple C siehe Seite 230/ ●-● Triple C see page 230 | * = nur gültig für Deutschland/ only valid for Germany

■ Gewindefedern/ Height Adjustable Springs ■ Federn/ Sport Springs ■ Höherlegungsfedern/ Raising Springs ■ Stabilisatoren/ Anti-roll bars ■ Sport und Komfort Cup-Kits/ Sport- and Comfort Suspensions
■ Twin-Tube Edelstahlgewindefahrwerke/ Twin-Tube stainless steel coil overs ■ Monotube Gewindefahrwerke/ Monotube coil overs ■ TRAK+ Spurverbreiterungen/ TRAK+ Wheel Spacers

Stabilisatoren / Anti-roll bars

Bestell-Nr. part no.	Fahrzeugtyp model / type	Ausführung model / chassis	Baujahr year	Hinweise notes	Kennzeichnung marking	ø mm ø mm	verstellbar adjustable	Achse axle
33895-2 ■ ■ ■ ■	1er (F20+F21) incl. M135i 2WD, incl. M140i 2WD	Typ 1K2+1K4, 2WD, alle 6-Zylinder / all 6-cylinder incl. M135i 2WD, incl. M140i 2WD, adaptives Fahrwerk/ adaptive suspension: siehe Hinweis 77 / see note 77!	10/11>	55,60,77	VA: 33895 VA2 HA: 33895 HA	VA: 28 HA: 20	2x nein/no	VA+HA
33895-3 ■ ■ ■ ■	1er (F20+F21) incl. M135i 2WD, incl. M140i 2WD	Typ 1K2+1K4, 4WD/xDrive, alle 6-Zylinder / all 6-cylinder incl. M135i 4WD, incl. M140i 4WD, adaptives Fahrwerk/ adaptive suspension: siehe Hinweis 77 / see note 77!	10/11>	55,60,77	VA: 33895 VA3 HA: 33895 HA	VA: 28 HA: 20	2x nein/no	VA+HA
33895-4 ■ ■ ■ ■	1er (F20+F21)	Typ 1K2+1K4, 4WD/xDrive, alle 4-Zylinder / all 4-cylinder, except 120xi+125xi, adaptives Fahrwerk/ adaptive suspension: siehe Hinweis 77 / see note 77!	10/11>	55,60,77	VA: 33895 VA4 HA: 33895 HA	VA: 28 HA: 20	2x nein/no	VA+HA
33895-5 ■ ■ ■ ■	1er (F20+F21)	Typ 1K2+1K4, 2WD, nur / only 120i+125i, adaptives Fahrwerk/ adaptive suspension: siehe Hinweis 77 / see note 77!	10/11>	55,60,77	VA: 33895 VA5 HA: 33895 HA	VA: 28 HA: 20	2x nein/no	VA+HA
33895-6 ■ ■ ■ ■	1er (F20+F21)	Typ 1K2+1K4, 4WD, nur / only 120xi+125xi, adaptives Fahrwerk / adaptive suspension: siehe Hinweis 77 / see note 77!	10/11>	55,60,77	VA: 33895 VA6 HA: 33895 HA	VA: 28 HA: 20	2x nein/no	VA+HA
33895-1 ■ ■ ■ ■	2er (F22+F23)	Typ 1K2+1K4, 2WD, alle 4-Zylinder / all 4-cylinder, ohne/ except 220i+228i, adaptives Fahrwerk / adaptive suspension: siehe Hinweis 77 / see note 77!	10/11>	55,60,77	VA: 33895 VA HA: 33895 HA	VA: 28 HA: 20	2x nein/no	VA+HA
33895-2 ■ ■ ■ ■	2er (F22+F23) incl. M235i 2WD, incl. M240i 2WD	Typ 1K2+1K4, 2WD, alle 6-Zylinder / all 6-cylinder incl. M235i 2WD, incl. M240i 2WD, adaptives Fahrwerk/ adaptive suspension: siehe Hinweis 77 / see note 77!	10/11>	55,60,77	VA: 33895 VA2 HA: 33895 HA	VA: 28 HA: 20	2x nein/no	VA+HA
33895-3 ■ ■ ■ ■	2er (F22+F23) incl. M235i 2WD, incl. M240i 2WD	Typ 1K2+1K4, 4WD/xDrive, alle 6-Zylinder / all 6-cylinder incl. M235i 4WD, incl. M240i 4WD, adaptives Fahrwerk/ adaptive suspension: siehe Hinweis 77 / see note 77!	10/11>	55,60,77	VA: 33895 VA3 HA: 33895 HA	VA: 28 HA: 20	2x nein/no	VA+HA
33895-4 ■ ■ ■ ■	2er (F22+F23)	Typ 1K2+1K4, 4WD/xDrive, alle 4-Zylinder / all 4-cylinder ohne / except 220i+228i, adaptives Fahrwerk / adaptive suspension: siehe Hinweis 77 / see note 77!	10/11>	55,60,77	VA: 33895 VA4 HA: 33895 HA	VA: 28 HA: 20	2x nein/no	VA+HA
33895-5 ■ ■ ■ ■	2er (F22+F23)	Typ 1K2+1K4, 2WD, nur / only 220i+228i, adaptives Fahrwerk / adaptive suspension: siehe Hinweis 77 / see note 77!	10/11>	55,60,77	VA: 33895 VA5 HA: 33895 HA	VA: 28 HA: 20	2x nein/no	VA+HA
33895-6 ■ ■ ■ ■	2er (F22+F23)	Typ 1K2+1K4, 4WD, nur / only 220xi+225xi, adaptives Fahrwerk / adaptive suspension: siehe Hinweis 77 / see note 77!	10/11>	55,60,77	VA: 33895 VA6 HA: 33895 HA	VA: 28 HA: 20	2x nein/no	VA+HA
33802-1 ■ ■ ■ ■	M2 (F87) incl. Competition	Typ F87	2014>	55,60	VA: 33802 VA HA: 33802 HA	VA: 30 HA: 30	2x nein/no	VA
33802-2 ■ ■ ■ ■	M2 (F87) incl. Competition	Typ F87	2014>	55,60	VA: 33802 VA HA: 33802 HA	VA: 30 HA: 25	2x nein/no	VA+HA
33577-1 ■ ■ ■ ■ ■ ■	3er (E30) incl. M3 Lim./ Sedan+Cabrio/Convertible Touring/SW	Typ 3/1, 3/R, 2WD, incl. M3	11/82>	55,60,61	VA: 33577 VA HA: 33577 HA	VA: 22 HA: 18	3x 2x	VA+HA
33925-1 ■ ■ ■ ■ ■ ■	3er (E36) Lim./Sedan+ Coupé/Cabrio/Convertible Touring/SW	Typ 3C, 3/C, 3B, 3/B	06/92>	55,60	VA: 33925 VA HA: 33925 HA	VA: 28 HA: 21	2x 2x	VA+HA
33973-1 ■ ■ ■ ■ ■ ■	3er (E36) Compact	Typ 3C, 3/CG	04/94>	55,60	VA: 33973 VA HA: 33973 HA	VA: 28 HA: 19	2x 2x	VA+HA
33936-1 ■ ■ ■ ■ ■ ■	3er (E36) M3 Lim./Sedan+ Cabrio/Convertible	Typ M3B, M3/B	03/93>	55,60	VA: 33936 VA HA: 33936 HA	VA: 28 HA: 24	2x 2x	VA+HA
33480-1 ■ ■ ■ ■ ■ ■	3er (E46) Lim./Coupé/ Cabrio/Touring/ Sedan/Convertible/SW	Typ 346 L, 346 C, 346 R, 2WD 320d nur von / only from 1998 - 2001	03/98>	55,60	VA: 33480 VA HA: 33480 HA	VA: 27 HA: 21	2x 3x	VA+HA
33355-1 ■ ■ ■ ■ ■ ■	3er (E46) M3 Lim./Coupé Cabrio/Sedan/Convertible	Typ M346	2000>	55,60	VA: 33355 VA HA: 33355 HA	VA: 30 HA: 25	3x 2x	VA+HA
33211-1 ■ ■ ■ ■ ■ ■	3er (E90/92) Lim./Sedan/Coupé 3er (E91) Touring/SW 3er (E93) Cabrio/Convertible	Typ 390L, 392C, 3K, 3L, 3C, 2WD, incl. Aktivlenkung, nur Fzg. mit geradem VA-Stabi, ohne Mitteletage/ incl. cars with active steering, only cars with a straight front bar, without middle-crank (Bild Seite / see page 126) Die originalen VA-Lagergummis werden weiter verwendet/ The original front bushings are re-used.	03/05>	55,60	VA: 33211 VA HA: 33211 HA	VA: 27 HA: 20	nein/no nein/no	VA+HA
33211-2 ■ ■ ■ ■ ■ ■	3er (E90/92) Lim./Sedan/Coupé 3er (E91) Touring/SW 3er (E93) Cabrio/Convertible	Typ 390L, 392C, 3K, 3L, 3C, 4WD, incl. Aktivlenkung, nur Fzg. mit geradem VA-Stabi, ohne Mitteletage / incl. cars with active steering, with a straight front bar, without middle-crank, Export, ohne Gutachten, without approval (Bild Seite / see page 126)	03/05>	55,60	VA: 33211 VA3 HA: 33211 HA	VA: 27 HA: 20	nein/no nein/no	VA+HA
33039-1 ■ ■ ■ ■ ■ ■	3er (E90+92+93) V8 M3 Lim./Sedan+Coupé+ Cabrio/Convertible	Typ M390+M3, nur für Fzg. ohne Aktivlenkung, nur Fzg. mit geradem VA-Stabi, ohne Mitteletage / only for cars without active steering, only cars with a straight front bar, without middle-crank (Bild Seite / see page 126) Die originalen VA-Lagergummis werden weiter verwendet/ The original front bushings are re-used.	08/07>	55,60	VA: 33211 VA HA: 33039 HA	VA: 27 HA: 23	nein/no nein/no	VA+HA



Weitere Informationen und aktuelle Neuheiten im Internet unter: www.h-r.com / Further Information and latest news on: www.h-r.com

Technische Informationen siehe Seite 222 ff. / Technical Guidelines see page 222 ff. | VA = Front axle, HA = Rear axle | i.V. = in Vorbereitung / in development | 4WD = 4 wheel drive/4-motion/Allrad/Quattro/Syncro
2WD = 2 wheel drive/2 Rad angetrieben | Drehstäbe = torsion bars (original part) | ●-● Triple C siehe Seite 230/●-● Triple C see page 230 | * = nur gültig für Deutschland / only valid for Germany

■ Gewindefedern / Height Adjustable Springs ■ Federn / Sport Springs ■ Höherlegungsfedern / Raising Springs ■ Stabilisatoren / Anti-roll bars ■ Sport und Komfort Cup-Kits / Sport- and Comfort Suspensions
■ Twin-Tube Edelstahlgewindefahrwerke / Twin-Tube stainless steel coil overs ■ Monotube Gewindefahrwerke / Monotube coil overs ■ TRAK+ Spurverbreiterungen / TRAK+ Wheel Spacers

Stabilisatoren / Anti-roll bars

Bestell-Nr. part no.	Fahrzeugtyp model / type	Ausführung model / chassis	Baujahr year	Hinweise notes	Kennzeichnung marking	ø mm ø mm	verstellbar adjustable	Achse axle
BMW 33895-1	3er (F30+F31+F34) Lim./Sedan+Touring/SW	Typ 3L+3K+3-V, 2WD, alle 4-Zylinder / all 4-cylinder, ohne / except 320i+328i, adaptives Fahrwerk / adaptive suspension: siehe Hinweis 77 / see note 77!	10/11>	55,60,77	VA: 33895 VA HA: 33895 HA	VA: 28 HA: 20	2x nein/ no	VA+ HA
33895-2	3er (F30+F31+F34) Lim./Sedan+Touring/SW	Typ 3L+3K+3-V, 2WD, alle 6-Zylinder / all 6-cylinder, adaptives Fahrwerk / adaptive suspension: siehe Hinweis 77 / see note 77!	10/11>	55,60,77	VA: 33895 VA2 HA: 33895 HA	VA: 28 HA: 20	2x nein/ no	VA+ HA
33895-3	3er (F30+F31+F34) Lim./Sedan+Touring/SW	Typ 3L+3K+3-V, 4WD / xDrive, alle 6-Zylinder / all 6-cylinder, adaptives Fahrwerk / adaptive suspension: siehe Hinweis 77 / see note 77!	10/11>	55,60,77	VA: 33895 VA3 HA: 33895 HA	VA: 28 HA: 20	2x nein/ no	VA+ HA
33895-4	3er (F30+F31+F34) Lim./Sedan+Touring/SW	Typ 3L+3K+3-V, 4WD / xDrive, alle 4-Zylinder / all 4-cylinder, ohne / except 320xi+328xi	10/11>	55,60,77	VA: 33895 VA4 HA: 33895 HA	VA: 28 HA: 20	2x nein/ no	VA+ HA
33895-5	3er (F30+F31+F34) Lim./Sedan+Touring/SW	Typ 3L+3K+3-V, 2WD, nur / only 320i+328i, adaptives Fahrwerk / adaptive suspension: siehe Hinweis 77 / see note 77!	10/11>	55,60,77	VA: 33895 VA5 HA: 33895 HA	VA: 28 HA: 20	2x nein/ no	VA+ HA
33895-6	3er (F30+F31+F34) Lim./Sedan+Touring/SW	Typ 3L+3K+3-V, 4WD / xDrive, nur / only 320xi+328xi, adaptives Fahrwerk / adaptive suspension: siehe Hinweis 77 / see note 77!	10/11>	55,60,77	VA: 33895 VA6 HA: 33895 HA	VA: 28 HA: 20	2x nein/ no	VA+ HA
33802-1	3er M3 (F80) incl. M3 CS	Typ M3	2014>	55,60	VA: 33802 VA	VA: 30	2x	VA
33802-2	3er M3 (F80) incl. M3 CS	Typ M3	2014>	55,60	VA: 33802 VA HA: 33802 HA	VA: 30 HA: 25	2x nein/ no	VA+ HA
33895-1	4er Coupé (F32+F33+F36) incl. Cabrio/Convertible, Gran Coupé	Typ 3C, 2WD, alle 4-Zylinder / all 4-cylinder, ohne / except 420i+428i, adaptives Fahrwerk / adaptive suspension: siehe Hinweis 77 / see note 77!	10/11>	55,60,77	VA: 33895 VA HA: 33895 HA	VA: 28 HA: 20	2x nein/ no	VA+ HA
33895-2	4er Coupé (F32+F33+F36) incl. Cabrio/Convertible, Gran Coupé	Typ 3C, 2WD, alle 6-Zylinder / all 6-cylinder, adaptives Fahrwerk / adaptive suspension: siehe Hinweis 77 / see note 77!	10/11>	55,60,77	VA: 33895 VA2 HA: 33895 HA	VA: 28 HA: 20	2x nein/ no	VA+ HA
33895-3	4er Coupé (F32+F33+F36) incl. Cabrio/Convertible, Gran Coupé	Typ 3C, 4WD / xDrive, alle 6-Zylinder / all 6-cylinder, adaptives Fahrwerk / adaptive suspension: siehe Hinweis 77 / see note 77!	10/11>	55,60,77	VA: 33895 VA3 HA: 33895 HA	VA: 28 HA: 20	2x nein/ no	VA+ HA
33895-4	4er Coupé (F32+F33+F36) incl. Cabrio/Convertible, Gran Coupé	Typ 3C, 4WD / xDrive, alle 4-Zylinder / all 4-cylinder, ohne / except 420xi+428xi	10/11>	55,60,77	VA: 33895 VA4 HA: 33895 HA	VA: 28 HA: 20	2x nein/ no	VA+ HA
33895-5	4er Coupé (F32+F33+F36) incl. Cabrio/Convertible, Gran Coupé	Typ 3C, 2WD, nur / only 420i+428i, adaptives Fahrwerk / adaptive suspension: siehe Hinweis 77 / see note 77!	10/11>	55,60,77	VA: 33895 VA5 HA: 33895 HA	VA: 28 HA: 20	2x nein/ no	VA+ HA
33895-6	4er Coupé (F32+F33+F36) incl. Cabrio/Convertible, Gran Coupé	Typ 3C, 4WD / xDrive, nur / only 420xi+428xi, adaptives Fahrwerk / adaptive suspension: siehe Hinweis 77 / see note 77!	10/11>	55,60,77	VA: 33895 VA6 HA: 33895 HA	VA: 28 HA: 20	2x nein/ no	VA+ HA
33802-1	4er M4 Coupé (F82)+M4 Cabrio/ Convert. (F83)+M4 CS	Typ M3	2014>	55,60	VA: 33802 VA	VA: 30	2x	VA
33802-2	4er M4 Coupé (F82)+M4 Cabrio/ Convert. (F83)+M4 CS	Typ M3	2014>	55,60	VA: 33802 VA HA: 33802 HA	VA: 30 HA: 25	2x nein/ no	VA+ HA
33534-1	5er (E28) M5	Typ 5/1, nur / only E28 M5, ohne Gutachten / without approval	07/81>87	55,60	VA: 33534 VA	VA: 27	2x	VA
33534-2	5er (E28) M5	Typ 5/1, nur / only E28 M5, ohne Gutachten / without approval	07/81-09/84	55,60	VA: 33534 VA HA: 33534 HA	VA: 27 HA: 21	2x 2x	VA+ HA
33534-3	5er (E28) M5	Typ 5/1, nur / only E28 M5, ohne Gutachten / without approval	07/81>87	55,60	VA: 33534 VA2	VA: 30	2x	VA
33534-4	5er (E28) M5	Typ 5/1, nur / only E28 M5, ohne Gutachten / without approval	07/81-09/84	55,60	VA: 33534 VA2 HA: 33534 HA2	VA: 30 HA: 25	2x 2x	VA+ HA
33534-5	5er (E28) M5	Typ 5/1, nur / only E28 M5, ohne Gutachten / without approval	09/84>	55,60	VA: 33534 VA HA: 33534 HA3	VA: 27 HA: 21	2x 2x	VA+ HA
33534-6	5er (E28) M5	Typ 5/1, nur / only E28 M5, ohne Gutachten / without approval	09/84>	55,60	VA: 33534 VA2 HA: 33534 HA4	VA: 30 HA: 25	2x 2x	VA+ HA
33426-1	5er (E60) Lim./Sedan	Typ 560L, 2WD, ohne / without Dynamic Drive	07/03>	55,60	VA: 33426 VA HA: 33426 HA	VA: 27 HA: 19	2x 3x	VA+ HA
33894-1	5er (F10)	Typ 5L, 2WD, ohne / without Dynamic Drive	03/10>	55,60	VA: 33894 VA HA: 33894 HA	VA: 30 HA: 20	nein/ no nein/ no	VA+ HA
33785-1	E9 Coupé	Typ E9, ohne Gutachten / without approval die originalen VA-Lagergummis werden weiter verwendet/ The original front bushings are re-used.	1968-1975	55,60	VA: 33785 VA	VA: 26	5x	VA
33785-2	E9 Coupé	Typ E9, ohne Gutachten / without approval Die originalen Lagergummis beider Achsen werden weiter verwendet/ The original bushings of both axles are re-used.	1968-1975	55,60	VA: 33785 VA HA: 33785 HA	VA: 26 HA: 19	5x 4x	VA+ HA
33426-1	6er (E63) Coupé 6er (E64) Cabrio/Convertible	Typ 663C, ohne / without Dynamic Drive	01/04>	55,60	VA: 33426 VA HA: 33426 HA	VA: 27 HA: 19	2x 3x	VA+ HA
33224-1	X3	Typ X83	01/04>	55,60	VA: 33224 VA HA: 33224 HA	VA: 26 HA: 23	2x 2x	VA+ HA



Weitere Informationen und aktuelle Neuheiten im Internet unter: www.h-r.com / Further Information and latest news on: www.h-r.com

Technische Informationen siehe Seite 222 ff. / Technical Guidelines see page 222 ff. | VA = Front axle, HA = Rear axle | i.V. = in Vorbereitung / in development | 4WD = 4 wheel drive / 4-motion / Allrad / Quattro / Syncro
2WD = 2 wheel drive / 2 Rad angetrieben | Drehstäbe = torsion bars (original part) | ●-● Triple C siehe Seite 230 / ●-● Triple C see page 230 | * = nur gültig für Deutschland / only valid for Germany

■ Gewindefedern / Height Adjustable Springs ■ Federn / Sport Springs ■ Höherlegungsfedern / Raising Springs ■ Stabilisatoren / Anti-roll bars ■ Sport und Komfort Cup-Kits / Sport- and Comfort Suspensions
■ Twin-Tube Edelstahlgewindefahrwerke / Twin-Tube stainless steel coil overs ■ Monotube Gewindefahrwerke / Monotube coil overs ■ TRAK* Spurverbreiterungen / TRAK* Wheel Spacers

Stabilisatoren / Anti-roll bars

Bestell-Nr. part no.	Fahrzeugtyp model / type	Ausführung model / chassis	Baujahr year	Hinweise notes	Kennzeichnung marking	ø mm ø mm	verstellbar adjustable	Achse axle
33758-1 ■ ■ ■ ■	Z3 Roadster+ Coupé (E37)	Typ R/C	04/96>	55,60	VA: 33758 VA HA: 33758 HA	VA: 28 HA: 19	2x 2x	VA+HA
33936-2 ■ ■ ■ ■	Z3 M-Roadster+ M-Coupé	Typ MR/C	04/96>	55,60	VA: 33936 VA HA: 33936 HA2	VA: 28 HA: 21	2x 2x	VA+HA
33276-1 ■ ■ ■ ■	Z4 Roadster+ Coupé	Typ 85	2003>	55,60	VA: 33276 VA HA: 33276 HA	VA: 27 HA: 21	2x 3x	VA+HA
33981-1 ■ ■ ■ ■	Z4 alle / all/sDrive	Typ Z89/ZR	04/09>	55,60	VA: 33211 VA2 HA: 33480 HA	VA: 27 HA: 21	nein/no 3x	VA+HA
33380-1 ■ ■ ■ ■	Z8	Typ Z 52	2000>	55,60	VA: 33380 VA HA: 33380 HA	VA: 30 HA: 16	2x nein/no	VA+HA

Cadillac

33987-2 ■ ■ ■ ■	ATS	2WD Export, ohne Gutachten / without approval	2015>	55,60	VA: 33987 VA HA: 33987 HA	VA: 28 HA: 20	nein/no nein/no	VA+HA
---------------------------	-----	--	-------	-------	------------------------------	------------------	--------------------	-------

Chevrolet

33957-1 ■ ■ ■ ■	Camaro Coupé	Typ GMX521	2009>12	55,60	VA: 33957 VA HA: 33957 HA	VA: 28 HA: 28	2x 3x	VA+HA
33957-2 ■ ■ ■ ■	Camaro	Typ GMX521+GMX511, incl. Facelift 2013	2012>14	55,60	VA: 33957VA2 HA: 33957HA2	VA: 28 HA: 28	2x nein/no	VA+HA
33957-3 ■ ■ ■ ■	Camaro	Typ GMX521+GMX511, Coupé+ Cabrio / Convertible Facelift 2014, ab 10. Stelle Fahrgestellnummer / from 10. position of chassis number: „E“	2014>	55,60	VA: 33957 VA3 HA: 33957 HA2	VA: 28 HA: 28	2x nein/no	VA+HA

Chrysler/Dodge

33371-1 ■ ■ ■ ■	PT-Cruiser	Typ PT	2000>	55,60	VA: 33371 VA HA: 33371 HA	VA: 25 HA: 20	nein/no 2x	VA+HA
---------------------------	------------	--------	-------	-------	------------------------------	------------------	---------------	-------

Ferrari

33074-1 ■ ■ ■ ■	599 GTB	Typ F141, ohne Gutachten / without approval	06/06>	55,60	VA: 33074 VA HA: 33074 HA	VA: 24 HA: 25	nein/no nein/no	VA+HA 2
---------------------------	---------	---	--------	-------	------------------------------	------------------	--------------------	---------

Fiat

33741-1 ■ ■ ■ ■	124 Spider incl. Abarth	Typ NF	2016>	55,60	VA: 33741 VA	VA: 25	2x	VA
33741-2 ■ ■ ■ ■	124 Spider incl. Abarth	Typ NF	2016>	55,60	VA: 33741 VA HA: 33741 HA	VA: 25 HA: 16	2x 2x	VA+HA

Ford

33292-1 ■ ■ ■ ■	Fiesta	Typ JH1, JD3	04/02>	55,60	VA: 33292 VA	VA: 22	2x	VA
33458-1 ■ ■ ■ ■	Focus Lim./Sedan	Typ DAW, DBW, DFW, DAX, DBX, DA1, DB1	09/98>	55,60	VA: 33458 VA HA: 33458 HA	VA: 24 HA: 24	2x nein/no	VA+HA
33458-1 ■ ■ ■ ■	Focus Kombi/SW	Typ DNW, DNX, DN1	09/98>	55,60	VA: 33458 VA HA: 33458 HA	VA: 24 HA: 24	2x nein/no	VA+HA
33458-1 ■ ■ ■ ■	Focus ST170	Typ DNW, DNX, DN1	09/98>	55,60	VA: 33458 VA HA: 33458 HA	VA: 24 HA: 24	2x nein/no	VA+HA
33458-1 ■ ■ ■ ■	Focus RS	Typ DBY	09/98>	55,60	VA: 33458 VA HA: 33458 HA	VA: 24 HA: 24	2x nein/no	VA+HA
33746-1 ■ ■ ■ ■	Focus RS	Typ DYB-RS	2016>	55,60	VA: 33746 VA	VA: 26	2x	VA
33746-2 ■ ■ ■ ■	Focus RS	Typ DYB-RS	2016>	55,60	VA: 33746 VA HA: 33746 HA	VA: 26 HA: 24	2x 2x	VA+HA
33292-1 ■ ■ ■ ■	Fusion	Typ JU2	09/02>	55,60	VA: 33292 VA	VA: 22	2x	VA



Weitere Informationen und aktuelle Neuheiten im Internet unter: www.h-r.com / Further Information and latest news on: www.h-r.com

Technische Informationen siehe Seite 222 ff. / Technical Guidelines see page 222 ff. | VA = Front axle, HA = Rear axle | i.V. = in Vorbereitung / in development | 4WD = 4 wheel drive/4-motion / Allrad / Quattro / Syncro
2WD = 2 wheel drive / 2 Rad angetrieben | Drehstäbe = torsion bars (original part) | ●-● Triple C siehe Seite 230 / ●-● Triple C see page 230 | * = nur gültig für Deutschland / only valid for Germany

■ Gewindefedern / Height Adjustable Springs ■ Federn / Sport Springs ■ Höherlegungsfedern / Raising Springs ■ Stabilisatoren / Anti-roll bars ■ Sport und Komfort Cup-Kits / Sport- and Comfort Suspensions
■ Twin-Tube Edeltstahlgewindefahrwerke / Twin-Tube stainless steel coil overs ■ Monotube Gewindefahrwerke / Monotube coil overs ■ TRAK+ Spurverbreiterungen / TRAK+ Wheel Spacers

Stabilisatoren / Anti-roll bars

Bestell-Nr. part no.	Fahrzeugtyp model / type	Ausführung model / chassis	Baujahr year	Hinweise notes	Kennzeichnung marking	ø mm ø mm	verstellbar adjustable	Achse axle
-------------------------	-----------------------------	-------------------------------	-----------------	-------------------	--------------------------	--------------	---------------------------	---------------

Ford

33170-1	Mustang (Mod. 2005)	ab/ from Modell 2005	11/04>		VA: 33170 VA HA: 33170 HA	VA: 36 HA: 26	2x nein/ no	VA+ HA
33779-1	Mustang incl. Cabrio/ Convertible	Coupé/Fastback 2.3l Ecoboost+ Mustang GT V8, Modell 2015, 2016, incl. Modell 2017, 2018, 2019	2015>	55,60	VA: 33779 VA	VA: 34	3x	VA
33779-2	Mustang incl. Cabrio/ Convertible	Coupé/Fastback 2.3l Ecoboost+ Mustang GT V8, Modell 2015, 2016, incl. Modell 2017, 2018, 2019	2015>	55,60	VA: 33779 VA HA: 33779 HA	VA: 34 HA: 25	3x 2x	VA+ HA

Honda

33251-1	Accord Lim./ Sedan	Typ CL7, CL9, CN1	01/03>	55,60	VA: 33251 VA HA: 33251 HA	VA: 28 HA: 20	2x 2x	VA+ HA
33323-1	Civic Type R	Typ EP3	10/01>	55,60	VA: 33323 VA HA: 33323 HA	VA: 26 HA: 20	2x nein/ no	VA+ HA
33323-2	Civic 1,4l Sport+ 1,6l Sport	Typ EP1+EP2, nur für Fzg. mit 5-Loch Radanbindung/ only for cars with 5-hole-wheel fixation	03/01>	55,60	VA: 33323 VA2 HA: 33323 HA	VA: 26 HA: 20	2x nein/ no	VA+ HA

Hyundai

33413-1	Coupé	Typ RD, J-2	09/96>	55,60	VA: 33413 VA HA: 33413 HA	VA: 26 HA: 20	nein/ no nein/ no	VA+ HA
---------	-------	-------------	--------	-------	------------------------------	------------------	----------------------	--------

Kia

33238-1	Sorento	Typ JC	2002>	55,60	VA 33238 VA HA 33238 HA	VA: 32 HA: 23	nein/ no 3x	VA+ HA
---------	---------	--------	-------	-------	----------------------------	------------------	----------------	--------

Maserati

33801-2	Ghibli	Typ M157, 2WD Export, ohne Gutachten/ without approval	2014>	55,60	VA 33801 VA HA 33801 HA	VA: 34 HA: 22	nein/ no nein/ no	VA+ HA
---------	--------	---	-------	-------	----------------------------	------------------	----------------------	--------

Mazda

33292-1	2	Typ DY	10/02>	55,60	VA: 33292 VA	VA: 22	2x	VA
33228-1	3	Typ BK	11/04>	55,60	VA: 33228 VA HA: 33228 HA	VA: 24 HA: 26	2x nein/ no	VA+ HA
33839-1	MX5	Typ NA	89>98	55,60	VA: 33839 VA HA: 33839 HA	VA: 25 HA: 18	2x 3x	VA+ HA
33464-1	MX5	Typ NB, NBD	04/98>	55,60	VA: 33464 VA HA: 33464 HA	VA: 26 HA: 16	2x 3x	VA+ HA
33184-1	MX5	Typ NC1, NC1E	09/05>	55,60	VA: 33184 VA HA: 33184 HA	VA: 22 HA: 16	2x 2x	VA+ HA
33741-1	MX5 incl. RF	Typ ND	2015>	55,60	VA: 33741 VA	VA: 25	2x	VA
33741-2	MX5 incl. RF	Typ ND	2015>	55,60	VA: 33741 VA HA: 33741 HA	VA: 25 HA: 16	2x 2x	VA+ HA

Mercedes Benz

33849-1	A-Klasse	Typ 176/246/245G, 2WD	2012>	55,60	VA: 33849 VA	VA: 30	2x	VA
33849-2	A-Klasse	Typ 176/246/245G, 2WD	2012>	55,60	VA: 33849 VA HA: 33849 HA	VA: 30 HA: 26	2x 2x	VA+ HA
33849-3	A-Klasse	Typ 176/246/245G, 4WD	2012>	55,60	VA: 33849 VA HA: 33849 HA2	VA: 30 HA: 26	2x 2x	VA+ HA
i.V.	A-Klasse	Typ W77 (/ F2A						
33849-1	B-Klasse	Typ 176/246/245G, 2WD	2012>	55,60	VA: 33849 VA	VA: 30	2x	VA



Weitere Informationen und aktuelle Neuheiten im Internet unter: www.h-r.com / Further Information and latest news on: www.h-r.com

Technische Informationen siehe Seite 222 ff. / Technical Guidelines see page 222 ff. | VA = Front axle, HA = Rear axle | i.V. = in Vorbereitung / in development | 4WD = 4 wheel drive / 4-motion / Allrad / Quattro / Syncro
2WD = 2 wheel drive / 2 Rad angetrieben | Drehstäbe = torsion bars (original part) | ●-● Triple C siehe Seite 230 / ●-● Triple C see page 230 | * = nur gültig für Deutschland / only valid for Germany

■ Gewindefedern / Height Adjustable Springs ■ Federn / Sport Springs ■ Höherlegungsfedern / Raising Springs ■ Stabilisatoren / Anti-roll bars ■ Sport und Komfort Cup-Kits / Sport- and Comfort Suspensions
■ Twin-Tube Edelstahlgewindefahrwerke / Twin-Tube stainless steel coil overs ■ Monotube Gewindefahrwerke / Monotube coil overs ■ TRAK* Spurverbreiterungen / TRAK* Wheel Spacers

Stabilisatoren / Anti-roll bars

Bestell-Nr. part no.	Fahrzeugtyp model / type	Ausführung model / chassis	Baujahr year	Hinweise notes	Kennzeichnung marking	ø mm ø mm	verstellbar adjustable	Achse axle
33849-2 ■ ■ ■ ■	B-Klasse	Typ 176/246/245G, 2WD	2012>	55,60	VA: 33849 VA HA: 33849 HA	VA: 30 HA: 26	2x 2x	VA+HA
33849-3 ■ ■ ■ ■	B-Klasse	Typ 176/246/245G, 4WD	2012>	55,60	VA: 33849 VA HA: 33849 HA2	VA: 30 HA: 26	2x 2x	VA+HA
33849-1 ■ ■ ■ ■	CLA incl. Shooting Brake	Typ 117/245G, 2WD	2013>	55,60	VA: 33849 VA	VA: 30	2x	VA
33849-2 ■ ■ ■ ■	CLA incl. Shooting Brake	Typ 117/245G, 2WD	2013>	55,60	VA: 33849 VA HA: 33849 HA	VA: 30 HA: 26	2x 2x	VA+HA
33849-3 ■ ■ ■ ■	CLA incl. Shooting Brake	Typ 117/245G, 4WD	2013>	55,60	VA: 33849 VA HA: 33849 HA2	VA: 30 HA: 26	2x 2x	VA+HA
33769-1 ■ ■ ■ ■	W170 SLK I	Typ 170 alle bis / all up to 260 kW, nur für Fzg. die keinen HA-Stabi serienmäßig haben / only for cars without original RA stabilizer	08/96>	55,60	VA: 33769 VA	VA: 30	nein / no	VA
33769-2 ■ ■ ■ ■	W170 SLK I	Typ 170 alle bis / all up to 260 kW, nur für Fzg. die VA+HA-Stabi serienmäßig haben / only for cars with original FA+RA stabilizers	08/96>	55,60	VA: 33769 VA HA: 33769 HA	VA: 30 HA: 20	nein / no nein / no	VA+HA
33749-1 ■ ■ ■ ■	W202+208 (C-Klasse+CLK)	Lim./Kombi/Coupé/Sedan/SW alle 4-Zyl. ohne Kompr./all except 4-Cyl. without Kompressor, CLK W208	01/96>	55,60	VA: 33749 VA1 HA: 33749 HA	VA: 26 HA: 18	nein / no nein / no	VA+HA
33749-2 ■ ■ ■ ■	W202+208 (C-Klasse+CLK)	Lim./Kombi/Coupé/Sedan/SW nur / only 4-Zyl. Kompr.+6-Zyl. CLK W208	01/96>	55,60	VA: 33749 VA2 HA: 33749 HA	VA: 28 HA: 18	nein / no nein / no	VA+HA
33367-1 ■ ■ ■ ■	W203 (C-Klasse+CLK)	2WD, Lim./Sedan/Kombi/SW/Sportcoupé ohne / without C32 AMG, nur für Fzg. mit Pendelstützenbohrung ø 10mm am VA-Stabi / only for cars with sway-bar-link-drilling ø 10mm at the FA-stabilizer	2000>	55,60,62	VA: 33367 VA HA: 33367 HA	VA: 26 HA: 19	2x 2x	VA+HA
33367-2 ■ ■ ■ ■	W203 (C-Klasse+CLK)	2WD, Lim./Sedan/Kombi/SW/Sportcoupé incl. C32 AMG nur für Fzg. mit Pendelstützenbohrung ø 12mm am VA-Stabi / only for cars with sway-bar-link-drilling ø 12mm at the FA-stabilizer	2000>	55,60,62	VA: 33367 VA2 HA: 33367 HA	VA: 26 HA: 19	2x 2x	VA+HA
33367-1 ■ ■ ■ ■	W209 (C-Klasse+CLK)	2WD, Lim./Sedan/Kombi/SW/Sportcoupé ohne / without C32 AMG, W 209 ohne / without CLK 500, nur für Fzg. mit Pendelstützenbohrung ø 10 mm am VA-Stabi / just cars with sway-bar-link-drilling ø 10mm at the FA-stabilizer	2000>	55,60,62	VA: 33367 VA HA: 33367 HA	VA: 26 HA: 19	2x 2x	VA+HA
33367-2 ■ ■ ■ ■	W209 (C-Klasse+CLK)	2WD, Lim./Sedan/Kombi/SW/Sportcoupé incl. C32 AMG, W 209 incl. CLK 500, nur für Fzg. mit Pendelstützenbohrung ø 12 mm am VA-Stabi / just cars with sway-bar-link-drilling ø 12mm at the FA-stabilizer	2000>	55,60,62	VA: 33367 VA2 HA: 33367 HA	VA: 26 HA: 19	2x 2x	VA+HA
33794-2 ■ ■ ■ ■	W205 (C-Klasse) Lim./Sedan	Typ 204 (W205), 2WD Export, ohne Gutachten / without approval	2015>	55,60	VA 33794 VA HA 33794 HA	VA: 36 HA: 22	nein / no nein / no	VA+HA
33724-1 ■ ■ ■ ■	W210 (E-Klasse)	Lim./Sedan+Kombi/SW, für Fzg. mit und ohne Niveauregulierung, nur 2WD / for car with or without self levelling, only 2WD	06/95>	55,60	VA: 33724 VA HA: 33724 HA	VA: 30 HA: 20	2x nein / no	VA+HA
33497-1 ■ ■ ■ ■	W163 (M-Klasse)	Typ 163	10/97>	55,60	VA: 33497 VA HA: 33497 HA	VA: 38 HA: 23	nein / no nein / no	VA+HA
33849-1 ■ ■ ■ ■	GLA	Typ X156/245G, 2WD	2013>	55,60	VA: 33849 VA	VA: 30	2x	VA
33849-2 ■ ■ ■ ■	GLA	Typ X156/245G, 2WD	2013>	55,60	VA: 33849 VA HA: 33849 HA	VA: 30 HA: 26	2x 2x	VA+HA
33849-3 ■ ■ ■ ■	GLA incl. 45 AMG	Typ X156/245G/245 G AMG, 4WD	2013>	55,60	VA: 33849 VA HA: 33849 HA2	VA: 30 HA: 26	2x 2x	VA+HA
i.V.	G-Klasse							

Mini

33338-1 ■ ■ ■ ■	Mini, Mini One, Mini One D, Cooper, Cooper S	Typ R50 (R52, R53), Mini (Beim Mini One+Mini D ohne serienmäßiges Sportfahrwerk ist kein HA-Stabi verbaubar ! / for Mini One and Mini D without sport suspension no rear axle stabilizer can be fitted), ohne / without „John Cooper Works GP“	2001>	55,60	VA: 33338 VA HA: 33338 HA	VA: 27 HA: 18	nein / no 2x	VA+HA
33338-1 ■ ■ ■ ■	Mini Cabrio / Convertible	Typ R50 (R52, R53), Mini (Beim Mini One+Mini D ohne serienmäßiges Sportfahrwerk ist kein HA-Stabi verbaubar ! / for Mini One and Mini D without sport suspension no rear axle stabilizer can be fitted), ohne / without „John Cooper Works GP“	2001>	55,60	VA: 33338 VA HA: 33338 HA	VA: 27 HA: 18	nein / no 2x	VA+HA
33338-2 ■ ■ ■ ■	Mini, alle incl. Clubman incl. Mini Coupé	Typ Mini-N, R55/R56/R59, UKL-C, UKL-K, UKL-L (Facelift ab / from 11/06) incl. Clubman	11/06>	55,60	VA: 33338-2 VA HA: 33338 HA	VA: 27 HA: 18	nein / no 2x	VA+HA



Weitere Informationen und aktuelle Neuheiten im Internet unter: www.h-r.com / Further Information and latest news on: www.h-r.com

Technische Informationen siehe Seite 222 ff. / Technical Guidelines see page 222 ff. | VA = Front axle, HA = Rear axle | i.V. = in Vorbereitung / in development | 4WD = 4 wheel drive/4-motion/Allrad/Quattro/Syncro
2WD = 2 wheel drive/2 Rad angetrieben | Drehstäbe = torsion bars (original part) | ●-● Triple C siehe Seite 230/●-● Triple C see page 230 | * = nur gültig für Deutschland / only valid for Germany

■ Gewindefedern / Height Adjustable Springs ■ Federn / Sport Springs ■ Höherlegungsfedern / Raising Springs ■ Stabilisatoren / Anti-roll bars ■ Sport und Komfort Cup-Kits / Sport- and Comfort Suspensions
■ Twin-Tube Edeltahlgewindefahrwerke / Twin-Tube stainless steel coil overs ■ Monotube Gewindefahrwerke / Monotube coil overs ■ TRAK+ Spurverbreiterungen / TRAK+ Wheel Spacers

Stabilisatoren / Anti-roll bars

Bestell-Nr. part no.	Fahrzeugtyp model / type	Ausführung model / chassis	Baujahr year	Hinweise notes	Kennzeichnung marking	ø mm ø mm	verstellbar adjustable	Achse axle
Mini								
33803-1	Mini	Typ UKL-L/FML2/FML4 (F55/F56), 3- und 5-Türer/ 3- and 5-door version, incl. One, D, Cooper, Cooper S, Cooper D, Cooper SD	2014>	55,60	VA: 33803 VA	VA: 27	2x	VA
33803-2	Mini	Typ UKL-L/FML2/FML4 (F55/F56), 3- und 5-Türer/ 3- and 5-door version, incl. One, D, Cooper, Cooper S, Cooper D, Cooper SD	2014>	55,60	VA: 33803 VA HA: 33803 HA	VA: 27 HA: 25	2x 2x	VA+ HA

Mitsubishi

33322-1	EVO VII+	Typ CT9A	01/02>	55,60	VA: 33322 VA	VA: 25	2x	VA+ HA
	EVO VIII+EVO IX	Typ CTO			HA: 33322 HA	HA: 27	2x	
33009-1	EVO X	Typ CZ0	06/08>	55,60	VA: 33009 VA	VA: 28	nein/ no	VA+ HA
					HA: 33009 HA	HA: 26	2x	

Nissan / Infiniti

33237-1	Nissan 350 Z	Typ Z33 (Fairlady)	09/03>	55,60	VA: 33237 VA	36	2x	VA+ HA
					HA: 33237 HA	23	2x	
33-30- SGTRR32-1	Skyline GT-R R32	Typ R32, ohne Gutachten/ without approval	1989-1993	55,60	VA: 33-30-SGTRR32VA22	22	nein/ no	VA+ HA
					HA: 33-30-SGTRR32HA28	28	nein/ no	

Opel/Vauxhall

33207-1	Astra G	Typ T98C, Coupé+ Cabrio/ Convertible, nicht für Lim., Caravan/ not for Sedan, SW	98>	55,60	VA: 33207 VA	24	2x	VA
33207-1	Astra H Lim./ Sedan+ Kombi/ SW	Typ A-H+ A-H/ SW	04/04>	55,60	VA: 33207 VA	24	2x	VA
33841-2	Corsa A, Corsa A Coupé	Typ Corsa -A, Corsa -A-CC	08/83>	55,60	VA: 33841 VA2	26	nein/ no	VA+ HA
					HA: 33841 HA2	22	nein/ no	
33841-1	Corsa B, Tigra A	Typ Corsa B + S93, Typ S93 Coupé	08/83>	55,60	VA: 33841 VA	26	nein/ no	VA+ HA
					HA: 33315 HA	22	nein/ no	
33315-1	Corsa C	Typ Corsa C (nicht für GSI/ not for GSI) die originalen HA-Lagergummis werden weiter verwendet/ The original rear bushings are re-used.	09/00>	55,60	VA: 33315 VA	23	nein/ no	VA+ HA
					HA: 33315 HA	22	nein/ no	
33315-2	Corsa C GSI	Typ Corsa C	09/00>	55,60	VA: 33315 VA	23	nein/ no	VA
33315-2	Tigra Twin Top	Typ X-C/Roadster	09/04>	55,60	VA: 33315 VA	23	nein/ no	VA

Peugeot

33457-1	206+ RC	Typ 2RHY, 2WJZ, 2WJY, 2RFR, 2RFN, 2RFK, ohne Mitteletage/ without middle-crank, (Bild Seite/ see page 120)	09/98>	55,60	VA: 33457 VA	VA: 23	nein/ no	VA
33457-2	206	Typ 2NFZ, 28HX, 28HZ, 2HFZ, 2HFX, 2KFX, 2KFW, 2NFU, 2KFU, 2-9HZ, 2-9HY mit Mitteletage/ with middle-crank (Bild Seite/ see page 120)	09/98>	55,60	VA: 33457 VA2	VA: 23	nein/ no	VA
33295-1	307 Lim./ Sedan+ Break/ SW+ Cabrio/ Convertible	Typ 3 KFW, 3 NFU, 3 RFN, 3 RHY, 3 8HZ, 3 9HV, 3 9HX, 3 9HY, 3 9HZ, 3 RFJ, 3 RHS, 3 RHR, 3 KFU, 3 RFK ohne Gutachten/ without approval	2001>	55,60	VA: 33295 VA	VA: 25	nein/ no	VA
33295-1	308 Lim./ Sedan+ Cabrio/ Convertible	Typ 4* ohne Gutachten/ without approval	09/2007>	55,60	VA: 33295 VA	VA: 25	nein/ no	VA

Porsche

33580-1	911 C2/4 (964)	Typ 964, 2WD+4WD, Carrera 2/4, nicht für/ not for WTL (Werksturbo-Look) nicht für/ not for Tiptronic	89>	55,60	VA: 33580 VA	VA: 24	2x	VA+ HA
					HA: 33580 HA	HA: 26	2x	
33580-2	911 C2/4 (964)	Typ 964, 2WD+4WD, Carrera 2/4, nicht für/ not for WTL (Werksturbo-Look) nur für/ only for Tiptronic, ohne/ without Gutachten/ approval	89>	55,60	VA: 33580 VA	VA: 24	2x	VA+ HA
					HA: 33580 HA2	HA: 26	2x	



Weitere Informationen und aktuelle Neuheiten im Internet unter: www.h-r.com / Further Information and latest news on: www.h-r.com

Technische Informationen siehe Seite 222 ff. / Technical Guidelines see page 222 ff. | VA = Front axle, HA = Rear axle | i.V. = in Vorbereitung / in development | 4WD = 4 wheel drive / 4-motion / Allrad / Quattro / Syncro
2WD = 2 wheel drive / 2 Rad angetrieben | Drehstäbe = torsion bars (original part) | ●-● Triple C siehe Seite 230 / ●-● Triple C see page 230 | * = nur gültig für Deutschland / only valid for Germany

■ Gewindefedern / Height Adjustable Springs ■ Federn / Sport Springs ■ Höherlegungsfedern / Raising Springs ■ Stabilisatoren / Anti-roll bars ■ Sport und Komfort Cup-Kits / Sport- and Comfort Suspensions
■ Twin-Tube Edelstahlgewindefahrwerke / Twin-Tube stainless steel coil overs ■ Monotube Gewindefahrwerke / Monotube coil overs ■ TRAK* Spurverbreiterungen / TRAK* Wheel Spacers

Stabilisatoren / Anti-roll bars

Bestell-Nr. part no.	Fahrzeugtyp model / type	Ausführung model / chassis	Baujahr year	Hinweise notes	Kennzeichnung marking	ø mm ø mm	verstellbar adjustable	Achse axle
33835-1 ■ ■ ■ ■ ■	911 C2 (964) WTL	Typ 964, 2WD, Carrera 2, nur für / <i>only for</i> WTL (Werksturbo-Look) nicht für / <i>not for</i> Tiptronic nur für Fzg.-breite / <i>only for car-width</i> : 1775 mm	89>	55,60	VA: 33835 VA HA: 33835 HA	VA: 24 HA: 26	2x 2x	VA+HA
33835-1 ■ ■ ■ ■ ■	911 Turbo (965)	Typ 965, 2WD, Turbo, nicht für / <i>not for</i> Tiptronic	91>	55,60	VA: 33835 VA HA: 33835 HA	VA: 24 HA: 26	2x 2x	VA+HA
33954-1 ■ ■ ■ ■ ■	911 C2/4 (993)	Typ 993, 2WD+4WD, Carrera 2/2S, Carrera 4/4S, Targa + Cabrio / <i>Convertible</i> , incl. Turbo	10/93>	55,60	VA: 33954 VA HA: 33954 HA	VA: 26 HA: 24	2x 2x	VA+HA
33510-1 ■ ■ ■ ■ ■	911 C2 (996)	Typ 996, 2WD, Carrera, Cabrio / <i>Convertible</i> , Targa	1997>	55,60	VA: 33510 VA HA: 33510 HA	VA: 26 HA: 23	nein / <i>no</i> 3x	VA+HA
33462-1 ■ ■ ■ ■ ■	911 C4 (996)	Typ 996, 4WD, Carrera 4, 4S, 911 Turbo, incl. Cabrio / <i>Convertible</i>	09/98>	55,60	VA: 33462 VA HA: 33462 HA	VA: 25 HA: 24	3x 3x	VA+HA
33239-1 ■ ■ ■ ■ ■	911 C2 (997)	Typ 997, 2WD, Carrera + Carrera S, incl. Facelift Mod. 2008 ohne / <i>except</i> PDK, (DFI-Direkteinspritzer / <i>DFI-direct injection</i>) Die originalen VA-Lagergummis werden weiter verwendet / <i>The original front bushings are re-used.</i>	08/04>	55,60	VA: 33239 VA HA: 33239 HA	VA: 24 HA: 24	nein / <i>no</i> 4x	VA+HA
33239-2 ■ ■ ■ ■ ■	911 C4 (997)	Typ 997, 4WD, Carrera + Carrera S, incl. Facelift Mod. 2008 ohne / <i>except</i> PDK, (DFI-Direkteinspritzer / <i>DFI-direct injection</i>)	11/05>	55,60	VA: 33239 VA2 HA: 33239 HA	VA: 26 HA: 24	3x 4x	VA+HA
33239-4 ■ ■ ■ ■ ■	911 C2 (997)	Typ 997, 2WD, Carrera + Carrera S, incl. Facelift Mod. 2008 nur / <i>only</i> PDK, (DFI-Direkteinspritzer / <i>DFI-direct injection</i>) Die originalen VA-Lagergummis werden weiter verwendet / <i>The original front bushings are re-used.</i>	08/04>	55,60	VA: 33239 VA HA: 33239 HA3	VA: 24 HA: 24	nein / <i>no</i> 4x	VA+HA
33239-5 ■ ■ ■ ■ ■	911 C4 (997)	Typ 997, 4WD, Carrera + Carrera S, incl. Facelift Mod. 2008 nur / <i>only</i> PDK, (DFI-Direkteinspritzer / <i>DFI-direct injection</i>)	11/05>	55,60	VA: 33239 VA2 HA: 33239 HA3	VA: 26 HA: 24	3x 4x	VA+HA
33239-3 ■ ■ ■ ■ ■	911 Turbo (997)	Typ 997 Turbo, ohne / <i>except</i> PDK	06/06>	55,60	VA: 33239VA2 HA: 33239HA2	VA: 26 HA: 24	3x 3x	VA+HA
33239-5 ■ ■ ■ ■ ■	911 Turbo (997)	Typ 997 Turbo, nur / <i>only</i> PDK ohne Gutachten / <i>without approval</i>	11/05>	55,60	VA: 33239 VA2 HA: 33239 HA3	VA: 26 HA: 24	3x 4x	VA+HA
33880-1 ■ ■ ■ ■ ■	911 C2 (991)	Typ 991, 2WD, Carrera + Carrera S, incl. Cabrio / <i>Convertible</i> Die originalen VA-Lagergummis werden weiter verwendet / <i>The original front bushings are re-used.</i>	2012>	55,60	VA: 33880 VA HA: 33880 HA	28 26	nein / <i>no</i> 2x	VA+HA
33880-2 ■ ■ ■ ■ ■	911 C4 (991)	Typ 991, 4WD, Carrera + Carrera S, incl. Cabrio / <i>Convertible</i> Die originalen VA-Lagergummis werden weiter verwendet / <i>The original front bushings are re-used.</i>	2012>	55,60	VA: 33880 VA HA: 33880 HA	28 26	nein / <i>no</i> 2x	VA+HA
33511-1 ■ ■ ■ ■ ■	Boxster + Boxster S	Typ 986	10/96>	55,60	VA: 33511 VA HA: 33511 HA	VA: 26 HA: 22	nein / <i>no</i> 2x	VA+HA
33180-1 ■ ■ ■ ■ ■	Boxster + Boxster S	Typ 987, Die originalen VA-Lagergummis werden weiter verwendet / <i>The original front bushings are re-used.</i>	12/04>	55,60	VA: 33239 VA HA: 33511 HA	VA: 24 HA: 22	nein / <i>no</i> 2x	VA+HA
33180-2 ■ ■ ■ ■ ■	Boxster Spyder	Typ 987	2009>	55,60	VA: 33239 VA3 HA: 33511 HA	VA: 26 HA: 22	nein / <i>no</i> 2x	VA+HA
33879-1 ■ ■ ■ ■ ■	Boxster + Boxster S	Typ 981, Die originalen VA-Lagergummis werden weiter verwendet / <i>The original front bushings are re-used.</i>	05/12>	55,60	VA: 33880 VA HA: 33879 HA	VA: 28 HA: 24	nein / <i>no</i> 2x	VA+HA
33180-1 ■ ■ ■ ■ ■	Cayman + Cayman S	Typ 987, Die originalen VA-Lagergummis werden weiter verwendet / <i>The original front bushings are re-used.</i>	11/05>	55,60	VA: 33239 VA HA: 33511 HA	VA: 24 HA: 22	nein / <i>no</i> 2x	VA+HA
33879-1 ■ ■ ■ ■ ■	Cayman + Cayman S	Typ 981, Die originalen VA-Lagergummis werden weiter verwendet / <i>The original front bushings are re-used.</i>	05/12>	55,60	VA: 33880 VA HA: 33879 HA	VA: 28 HA: 24	nein / <i>no</i> 2x	VA+HA

Seat

33014-1 ■ ■ ■ ■ ■	Altea incl. XL	Typ 5P, 5PN, 2WD	05/04>	55,60	VA: 33258 VA HA: 33258 HA	VA: 26 HA: 22	2x 2x	VA+HA
33014-2 ■ ■ ■ ■ ■	Altea incl. XL	Typ 5P, 5PN, 2WD	05/04>	55,60	VA: 33258 VA2 HA: 33258 HA2	VA: 28 HA: 24	2x 2x	VA+HA
33985-1 ■ ■ ■ ■ ■	Arosa	Typ 6H, 6HS	06/97>	55,60	VA: 33985 VA	VA: 21	nein / <i>no</i>	VA
33784-4 ■ ■ ■ ■ ■	Cupra Ateca	Typ 5FP, 4WD	2018>	55,60	VA: 33784 VA2	VA: 27	2x	VA
33784-5 ■ ■ ■ ■ ■	Cupra Ateca	Typ 5FP, 4WD	2018>	55,60	VA: 33784 VA2 HA: 33851 HA5	VA: 27 HA: 25	2x nein / <i>no</i>	VA+HA
33985-1 ■ ■ ■ ■ ■	Ibiza/Cordoba incl. Vario	Typ 6K, ohne / <i>except</i> Cupra + Cordoba 6K/C nur mit Mitteleleage / <i>only for middle crank</i>	1993>	55,60	VA: 33985 VA	VA: 21	nein / <i>no</i>	VA
33325-1 ■ ■ ■ ■ ■	Ibiza/Cordoba incl. Cupra + FR	Typ 6L, 2WD, Set incl. 2 Pendelstützen für Gewindefahrwerk 29325-1 + 29325-2 / <i>Set incl. 2 sway-bar-links for coil-over 29325-1 + 29325-2</i>	03/02>	55,56,57	VA: 33325 VA2	VA: 22	nein / <i>no</i>	VA



Stabilisator/stabilizer
33325-7 Seat/Skoda/VW



Stabilisator/stabilizer
33325-7 Seat/Skoda/VW

Weitere Informationen und aktuelle Neuheiten im Internet unter: www.h-r.com / Further Information and latest news on: www.h-r.com

Technische Informationen siehe Seite 222 ff. / Technical Guidelines see page 222 ff. | VA = Front axle, HA = Rear axle | i.V. = in Vorbereitung / in development | 4WD = 4 wheel drive/4-motion/Allrad/Quattro/Syncro 2WD = 2 wheel drive/2 Rad angetrieben | Drehstäbe = torsion bars (original part) | ●-● Triple C siehe Seite 230/●-● Triple C see page 230 | * = nur gültig für Deutschland / only valid for Germany

■ Gewindefedern / Height Adjustable Springs ■ Federn / Sport Springs ■ Höherlegungsfedern / Raising Springs ■ Stabilisatoren / Anti-roll bars ■ Sport und Komfort Cup-Kits / Sport- and Comfort Suspensions ■ Twin-Tube Edeltahlgewindefahrwerke / Twin-Tube stainless steel coil overs ■ Monotube Gewindefahrwerke / Monotube coil overs ■ TRAK+ Spurverbreiterungen / TRAK+ Wheel Spacers

Stabilisatoren / Anti-roll bars

Bestell-Nr. part no.	Fahrzeugtyp model / type	Ausführung model / chassis	Baujahr year	Hinweise notes	Kennzeichnung marking	ø mm ø mm	verstellbar adjustable	Achse axle
Seat								
33325-2	Ibiza/Cordoba incl. Cupra +FR	Typ 6L, 2WD	03/02>	55,57	VA: 33325 VA2	VA: 22	nein/ no	VA
33325-5	Ibiza/Cordoba incl. Cupra +FR	Typ 6L Set incl. 2 Pendelstützen für Gewindefahrwerk 29325-1+29325-2/ Set incl. 2 sway-bar-links for coil-over 29325-1+29325-2. für Fzg. mit kleinem Endschalldämpfer/ for cars with a small muffler	03/02>	55,56,57	VA: 33325 VA2 HA: 33325 HA	VA: 22 HA: 25	nein/ no nein/ no	VA+ HA
33325-6	Ibiza/Cordoba incl. Cupra +FR	Typ 6L, für Fzg. mit kleinem Endschalldämpfer/ for cars with a small muffler	03/02>	55,56,57	VA: 33325 VA2 HA: 33325 HA	VA: 22 HA: 25	nein/ no nein/ no	VA+ HA
33325-7	Ibiza/Cordoba incl. Cupra +FR	Typ 6L, Set incl. 2 Pendelstützen für Gewindefahrwerk 29325-1+29325-2/ Set incl. 2 sway-bar-links for coil-over 29325-1+29325-2, für Fzg. mit großem/eckigen Endschalldämpfer/ for cars with a big/ square-cut muffler.	03/02>	55,56,57	VA: 33325 VA2 HA: 33325 HA4	VA: 22 HA: 25	nein/ no nein/ no	VA+ HA
33325-8	Ibiza/Cordoba incl. Cupra +FR	Typ 6L, für Fzg. mit großem/eckigem Endschalldämpfer/ for cars with a big/ square muffler.	03/02>	55,56,57	VA: 33325 VA2 HA: 33325 HA4	VA: 22 HA: 25	nein/ no nein/ no	VA+ HA
33325-4	Ibiza incl. ST+SC	Typ 6J (6J1+6J8), 2WD, für Fzg. mit großem/eckigen Endschalldämpfer/ for cars with a big/ square-cut muffler.	06/08>	55,57,60	VA: 33325 VA2 HA: 33325 HA2	VA: 22 HA: 25	nein/ no nein/ no	VA+ HA
33325-3	Ibiza incl. ST+SC	Typ 6J, 2WD, für Fzg. mit kleinem Endschalldämpfer/ for cars with a small muffler	06/08>	55,57,60	VA: 33325 VA2 HA: 33325 HA3	VA: 22 HA: 25	nein/ no nein/ no	VA+ HA
i.V.	Ibiza	Typ KJ, incl. Cupra						
33525-1	Leon	Typ 1M, 2WD, ohne/ except Cupra R, Mit ABE*	1999>	55,60	VA: 33525 VA	VA: 22	nein/ no	VA
33525-2	Leon	Typ 1M, 2WD, ohne/ except Cupra R	1999>	55,59,60	VA: 33525 VA2 HA: 33525 HA	VA: 26 HA: 22	nein/ no nein/ no	VA+ HA
33431-1	Leon	Typ 1M, 4WD, Stabilhalter am Federbein/ stabilizer-holder at the shock absorber	2000>	55,60	VA: 33431 VA HA: 33431 HA	VA: 25 HA: 21	2x 2x	VA+ HA
33014-1	Leon	Typ 1P, 1PN, 2WD	05/04>	55,60	VA: 33258 VA HA: 33258 HA	VA: 26 HA: 22	2x 2x	VA+ HA
33014-2	Leon	Typ 1P, 1PN, 2WD, nicht für/ not for Seat Leon Cupra	05/04>	55,60	VA: 33258 VA2 HA: 33258 HA2	VA: 28 HA: 24	2x 2x	VA+ HA
33258-4	Leon Cupra	Typ 1P, 1PN, 2WD, nur für/ only for Seat Leon Cupra ohne Gutachten/ without approval	05/04>	55,60	VA: 33258 VA4 HA: 33258 HA2	VA: 28 HA: 24	2x 2x	VA+ HA
33851-1	Leon incl. SC+FR+ST incl. Cupra	Typ 5F, 2WD, incl. Cupra, incl. Facelift 2017	13>	55,60	VA: 33851 VA	VA: 26	2x	VA
33851-3	Leon incl. SC+FR+ST incl. Cupra	Typ 5F, 2WD, incl. Cupra, incl. Facelift 2017	13>	55,60	VA: 33851 VA2	VA: 28	2x	VA
33851-5	Leon incl. SC+FR	Typ 5F, 2WD, nur für Fzg. mit Verbundlenker-HA/ only for cars with twist beam RA, incl. Facelift 2017	13>	55,60	VA: 33851 VA HA: 33851 HA3	VA: 26 HA: 25	2x nein/ no	VA+ HA
33851-6	Leon incl. SC+FR	Typ 5F, 2WD, nur für Fzg. mit Verbundlenker-HA/ only for cars with twist beam RA, incl. Facelift 2017	13>	55,60	VA: 33851 VA2 HA: 33851 HA4	VA: 28 HA: 28	2x nein/ no	VA+ HA
33851-2	Leon incl. SC+FR+ST incl. Cupra	Typ 5F, 2WD, nur für Fzg. Mit Multilink-HA/ only for cars with multilink rear axle, incl. Cupra, incl. Facelift 2017	13>	55,60	VA: 33851 VA HA: 33851 HA	VA: 26 HA: 24	2x nein/ no	VA+ HA
33851-4	Leon incl. SC+FR+ST incl. Cupra	Typ 5F, 2WD, nur für Fzg. Mit Multilink-HA/ only for cars with multilink rear axle, incl. Cupra, incl. Facelift 2017	13>	55,60	VA: 33851 VA2 HA: 33851 HA2	VA: 28 HA: 26	2x nein/ no	VA+ HA
33851-5	Leon ST Kombi/ SW	Typ 5F, 2WD, nur für Fzg. mit Verbundlenker-HA/ only for cars with twist beam RA, incl. Facelift 2017	11/12>	55,60	VA: 33851 VA HA: 33851 HA3	VA: 26 HA: 25	2x nein/ no	VA+ HA
33851-6	Leon ST Kombi/ SW	Typ 5F, 2WD, nur für Fzg. mit Verbundlenker-HA/ only for cars with twist beam RA, incl. Facelift 2017	11/12>	55,60	VA: 33851 VA2 HA: 33851 HA4	VA: 28 HA: 28	2x nein/ no	VA+ HA
33851-7	Leon ST Cupra	Typ 5F, 4WD, incl. Facelift 2017	2014>	55,60	VA: 33851 VA3	VA: 27	2x	VA
33851-8	Leon ST Cupra	Typ 5F, 4WD, nur für Fzg. mit Mehrlenker-HA/ only for cars with multilink RA, incl. Facelift 2017	2014>	55,60	VA: 33851 VA3 HA: 33851 HA5	VA: 27 HA: 25	2x nein/ no	VA+ HA
33851-7	Leon X-Perience	Typ 5F, 4WD, incl. Facelift 2017	2014>	55,60	VA: 33851 VA3	VA: 27	2x	VA
33851-8	Leon X-Perience	Typ 5F, 4WD, nur für Fzg. mit Mehrlenker-HA/ only for cars with multilink RA, incl. Facelift 2017	2014>	55,60	VA: 33851 VA3 HA: 33851 HA5	VA: 27 HA: 25	2x nein/ no	VA+ HA
33865-1	Toledo	Typ 1L	1991>	55,59,60	VA: 33865 VA HA: 33865 HA	VA: 22 HA: 25	nein/ no nein/ no	VA+ HA
33865-3	Toledo	Typ 1L, nur in Verbindung mit Gewindefahrwerk erlaubt, siehe Hinweis 58/ allowed only in combination with coil-over, see note no. 58	1991>	55,58,59	VA: 33865 VA3 HA: 33865 HA2	VA: 25 HA: 28	nein/ no 3x	VA+ HA
33525-1	Toledo	Typ 1M, 2WD, ohne/ except Cupra R, Mit ABE*	1999>	55,60	VA: 33525 VA	VA: 22	nein/ no	VA



Weitere Informationen und aktuelle Neuheiten im Internet unter: www.h-r.com / Further Information and latest news on: www.h-r.com

Technische Informationen siehe Seite 222 ff. / Technical Guidelines see page 222 ff. | VA = Front axle, HA = Rear axle | i.V. = in Vorbereitung/ in development | 4WD = 4 wheel drive/ 4-motion/ Allrad/ Quattro/ Syncro
2WD = 2 wheel drive/ 2 Rad angetrieben | Drehstäbe = torsion bars (original part) | ● = Triple C siehe Seite 230/ ● = Triple C see page 230 | * = nur gültig für Deutschland/ only valid for Germany

■ Gewindefedern/ Height Adjustable Springs ■ Federn/ Sport Springs ■ Höherlegungsfedern/ Raising Springs ■ Stabilisatoren/ Anti-roll bars ■ Sport und Komfort Cup-Kits/ Sport- and Comfort Suspensions
■ Twin-Tube Edelstahlgewindefahrwerke/ Twin-Tube stainless steel coil overs ■ Monotube Gewindefahrwerke/ Monotube coil overs ■ TRAK* Spurverbreiterungen/ TRAK* Wheel Spacers

Stabilisatoren / Anti-roll bars

Bestell-Nr. part no.	Fahrzeugtyp model / type	Ausführung model / chassis	Baujahr year	Hinweise notes	Kennzeichnung marking	ø mm ø mm	verstellbar adjustable	Achse axle
Seat								
33525-2	Toledo	Typ 1M, 2WD, ohne/except Cupra R	1999>	55,59,60	VA: 33525 VA2 HA: 33525 HA	VA: 26 HA: 22	nein/no nein/no	VA+HA
33014-1	Toledo	Typ 5P, 2WD	05/04>	55,60	VA: 33258 VA HA: 33258 HA	VA: 26 HA: 22	2x 2x	VA+HA
33014-2	Toledo	Typ 5P, 2WD	05/04>	55,60	VA: 33258 VA2 HA: 33258 HA2	VA: 28 HA: 24	2x 2x	VA+HA

Skoda

33325-1	Fabia incl. Kombi incl. SW, incl. RS	Typ 6Y, Set incl. 2 Pendelstützen für Gewindefahrwerk 29325-1+29325-2/ Set incl. 2 sway-bar links for coil-over kit 29325-1+29325-2	01/00>	55,56,57	VA: 33325 VA2	VA: 22	nein/no	VA
33325-2	Fabia incl. Kombi/SW, incl. RS	Typ 6Y	01/00>	55,57	VA: 33325 VA2	VA: 22	nein/no	VA
33325-5	Fabia incl. Kombi/SW, incl. RS	Typ 6Y, Set incl. 2 Pendelstützen für Gewindefahrwerk 29325-1/Set incl. 2 sway-bar-links for coil-over 29325-1 für Fzg. mit kleinem Endschalldämpfer/ for cars with a small muffler	01/00>	55,56,57	VA: 33325 VA2 HA: 33325 HA	VA: 22 HA: 25	nein/no nein/no	VA+HA
33325-6	Fabia incl. Kombi/SW, incl. RS	Typ 6Y, für Fzg. mit kleinem Endschalldämpfer/ for cars with a small muffler	01/00>	55,56,57	VA: 33325 VA2 HA: 33325 HA	VA: 22 HA: 25	nein/no nein/no	VA+HA
33325-7	Fabia incl. Kombi/SW, incl. RS	Typ 6Y, Set incl. 2 Pendelstützen für Gewindefahrwerk 29325-1+29325-2/ Set incl. 2 sway-bar-links for coil-over 29325-1+29325-2, für Fzg. mit großem/eckigem Endschalldämpfer/ for cars with a big/ square-cut muffler. (Bild Seite/ see page 135)	11/01>	55,56,57	VA: 33325 VA2 HA: 33325 HA4	VA: 22 HA: 25	nein/no nein/no	VA+HA
33325-8	Fabia incl. Kombi/SW, incl. RS	Typ 6Y, für Fzg. mit großem/eckigem Endschalldämpfer/ for cars with a big/ square muffler.	11/01>	55,56,57	VA: 33325 VA2 HA: 33325 HA4	VA: 22 HA: 25	nein/no nein/no	VA+HA
33325-1	Fabia incl. Kombi incl. SW, incl. RS	Typ 5J, Set incl. 2 Pendelstützen für Gewindefahrwerk 29325-1+29325-2/ Set incl. 2 sway-bar links for coil-over kit 29325-1+29325-2	03/07>	55,56,57	VA: 33325 VA2	VA: 22	nein/no	VA
33325-2	Fabia incl. Kombi/SW, incl. RS	Typ 5J	03/07>	55,57	VA: 33325 VA2	VA: 22	nein/no	VA
33325-4	Fabia incl. Kombi/SW	Typ 5J, 2WD, für Fzg. mit großem/eckigen Endschalldämpfer/ for cars with a big/ square-cut muffler.	03/07>	55,57,60	VA: 33325 VA2 HA: 33325 HA2	VA: 22 HA: 25	nein/no nein/no	VA+HA
33325-3	Fabia incl. Kombi/SW	Typ 5J, 2WD, für Fzg. mit kleinem Endschalldämpfer/ for cars with a small muffler	03/07>	55,57,60	VA: 33325 VA2 HA: 33325 HA3	VA: 22 HA: 25	nein/no nein/no	VA+HA
33525-1	Octavia Lim+Kombi/ Sedan/SW	Typ 1U, 2WD, ohne/except RS Modelle/ version, Mit ABE*	01/97>	55,60	VA: 33525 VA	VA: 22	nein/no	VA
33525-2	Octavia Lim+Kombi/ Sedan/SW	Typ 1U, 2WD, ohne/except RS Modelle/ version	01/97>	55,59,60	VA: 33525 VA2 HA: 33525 HA	VA: 26 HA: 22	nein/no nein/no	VA+HA
33014-1	Octavia Lim+Kombi/ Sedan/SW, incl. RS	Typ 1Z, 2WD	04/04>	55,60	VA: 33258 VA HA: 33258 HA	VA: 26 HA: 22	2x 2x	VA+HA
33014-2	Octavia Lim+Kombi/ Sedan/SW, incl. RS	Typ 1Z, 2WD	04/04>	55,60	VA: 33258 VA2 HA: 33258 HA2	VA: 28 HA: 24	2x 2x	VA+HA
33220-1	Octavia Lim+Kombi/ Sedan/SW, incl. RS	Typ 1Z, 4WD	04/04>	55,60	VA: 33220 VA HA: 33220 HA	VA: 24 HA: 26	2x 2x	VA+HA
33851-1	Octavia Lim+Kombi/ Sedan/SW, incl. RS	Typ 5E, 2WD, incl. Facelift 2018	13>	55,60	VA: 33851 VA	VA: 26	2x	VA
33851-2	Octavia Lim+Kombi/ Sedan/SW, incl. RS	Typ 5E, 2WD, nur für Fzg. Mit Multilink-HA/ only for cars with multilink rear axle, incl. Facelift 2018	13>	55,60	VA: 33851 VA HA: 33851 HA	VA: 26 HA: 24	2x nein/no	VA+HA
33851-3	Octavia Lim+Kombi/ Sedan/SW, incl. RS	Typ 5E, 2WD, incl. Facelift 2018	13>	55,60	VA: 33851 VA2	VA: 28	2x	VA
33851-4	Octavia Lim+Kombi/ Sedan/SW, incl. RS	Typ 5E, 2WD, nur für Fzg. Mit Multilink-HA/ only for cars with multilink rear axle, incl. Facelift 2018	13>	55,60	VA: 33851 VA2 HA: 33851 HA2	VA: 28 HA: 26	2x nein/no	VA+HA
33851-5	Octavia Lim+Kombi/ Sedan/SW, incl. RS	Typ 5E, 2WD, nur für Fzg. mit Verbundlenker-HA/ only for cars with twist beam RA, incl. Facelift 2018	13>	55,60	VA: 33851 VA HA: 33851 HA3	VA: 26 HA: 25	2x nein/no	VA+HA
33851-6	Octavia Lim+Kombi/ Sedan/SW, incl. RS	Typ 5E, 2WD, nur für Fzg. mit Verbundlenker-HA/ only for cars with twist beam RA, incl. Facelift 2018	13>	55,60	VA: 33851 VA2 HA: 33851 HA4	VA: 28 HA: 28	2x nein/no	VA+HA
33851-7	Octavia Lim+Kombi/ Sedan/SW	Typ 5E, 4WD, incl. Facelift 2018	2014>	55,60	VA: 33851 VA3	VA: 27	2x	VA
33851-8	Octavia Lim+Kombi/ Sedan/SW	Typ 5E, 4WD, incl. Facelift 2018	2014>	55,60	VA: 33851 VA3 HA: 33851 HA5	VA: 27 HA: 25	2x nein/no	VA+HA
33014-1	Superb Lim./Sedan	Typ 3T, 2WD	07/08>	55,60	VA: 33258 VA HA: 33258 HA	VA: 26 HA: 22	2x 2x	VA+HA

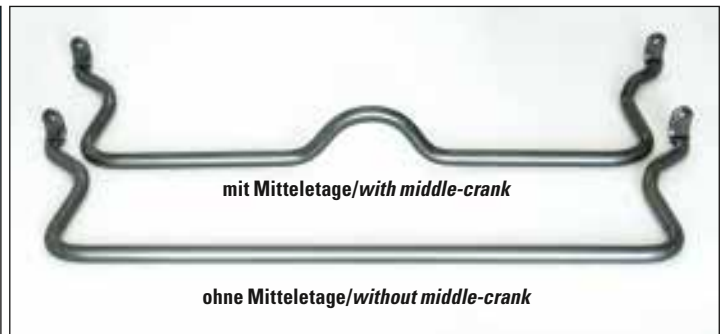

Weitere Informationen und aktuelle Neuheiten im Internet unter: www.h-r.com / Further Information and latest news on: www.h-r.com

Technische Informationen siehe Seite 222 ff. / Technical Guidelines see page 222 ff. | VA = Front axle, HA = Rear axle | i.V. = in Vorbereitung / in development | 4WD = 4 wheel drive/4-motion/Allrad/Quattro/Syncro
2WD = 2 wheel drive/2 Rad angetrieben | Drehstäbe = torsion bars (original part) | ①-③ Triple C siehe Seite 230/ ①-③ Triple C see page 230 | * = nur gültig für Deutschland/ only valid for Germany

■ Gewindefedern/Height Adjustable Springs ■ Federn/Sport Springs ■ Höherlegungsfedern/Raising Springs ■ Stabilisatoren/Anti-roll bars ■ Sport und Komfort Cup-Kits/Sport- and Comfort Suspensions
■ Twin-Tube Edelstahlgewindefahrwerke/Twin-Tube stainless steel coil overs ■ Monotube Gewindefahrwerke/Monotube coil overs ■ TRAK+ Spurverbreiterungen/TRAK+ Wheel Spacers

Stabilisatoren / Anti-roll bars

Bestell-Nr. part no.	Fahrzeugtyp model / type	Ausführung model / chassis	Baujahr year	Hinweise notes	Kennzeichnung marking	ø mm ø mm	verstellbar adjustable	Achse axle
Skoda								
33014-2	Superb Lim./Sedan	Typ 3T, 2WD	07/08>	55,60	VA: 33258 VA2 HA: 33258 HA2	VA: 28 HA: 24	2x 2x	VA+ HA
33220-1	Superb Lim./Sedan	Typ 3T, 4WD	07/08>	55,60	VA: 33220 VA HA: 33220 HA	VA: 24 HA: 26	2x 2x	VA+ HA
33784-1	Superb Lim./Sedan	Typ 3T/3V, 2WD	2015>	55,60	VA: 33784 VA	VA: 27	2x	VA
33784-2	Superb Lim./Sedan	Typ 3T/3V, 2WD	2015>	55,60	VA: 33784 VA HA: 33851 HA	VA: 27 HA: 24	2x nein/ no	VA+ HA
33784-3	Superb Lim./Sedan	Typ 3T/3V, 2WD	2015>	55,60	VA: 33784 VA HA: 33851 HA2	VA: 27 HA: 26	2x nein/ no	VA+ HA
33784-4	Superb Lim./Sedan+ Kombi/SW	Typ 3T/3V, 4WD	2015>	55,60	VA: 33784 VA2	VA: 27	2x	VA
33784-5	Superb Lim./Sedan+ Kombi/SW	Typ 3T/3V, 4WD	2015>	55,60	VA: 33784 VA2 HA: 33851 HA5	VA: 27 HA: 25	2x nein/ no	VA+ HA

Subaru

33375-1	Impreza GT	Typ GFC/GC/GF	96>00	55,60	VA: 33339 VA HA: 33339 HA	VA: 22 HA: 25	nein/ no 3x	VA+ HA
33339-1	Impreza WRX	Typ GG/GD/GGS, nur für Fzg. mit Kunststoffpendelstütze am HA-Stabi/ only for cars with plastic-sway bar link on RA	01>	55,60	VA: 33339 VA HA: 33339 HA	VA: 22 HA: 25	nein/ no 3x	VA+ HA
33339-1	Impreza WRX STI	Typ GG/GD/GGS, nur für Fzg. mit Kunststoffpendelstütze am HA-Stabi/ only for cars with plastic-sway bar link on RA, bis/ up to Model 2004	01>07/04	55,60	VA: 33339 VA HA: 33339 HA	VA: 22 HA: 25	nein/ no 3x	VA+ HA
33339-2	Impreza WRX+WRX STI	Typ GG/GD/GGS, nur für Fzg. mit Stahlpendelstütze am HA-Stabi/ only for cars with metal-sway bar link on RA, ab/ from Model 2005	07/04>	55,60	VA: 33339 VA HA: 33339 HA2	VA: 22 HA: 25	nein/ no 3x	VA+ HA

Suzuki

33678-1	Jimny 2	Typ GJ	2018>	55,60	VA: 33678 VA	VA: 30	3x	VA
---------	---------	--------	-------	-------	--------------	--------	----	----

VW

i.V.	Arteon	Typ 3H(B8), 2WD						
33784-4	Arteon	Typ 3H(B8), 4WD	2017>	55,60	VA: 33784 VA2	VA: 27	2x	VA
33784-5	Arteon	Typ 3H(B8), 4WD	2017>	55,60	VA: 33784 VA2 HA: 33851 HA5	VA: 27 HA: 25	2x nein/ no	VA+ HA
33525-1	Beetle+ Beetle Cabrio/ Convertible	Typ 9C, 1Y, 1C, 2WD, Mit ABE*	07/97>	55,60	VA: 33525 VA	VA: 22	nein/ no	VA
33525-2	Beetle	Typ 9C, 1Y, 1C, 2WD	07/97>	55,59,60	VA: 33525 VA2 HA: 33525 HA	VA: 26 HA: 22	nein/ no nein/ no	VA+ HA
33014-1	Beetle	Typ 16, nur/ only 2.0L Turbo	09/11>	55,60	VA: 33258 VA HA: 33258 HA	VA: 26 HA: 22	2x 2x	VA+ HA
33014-2	Beetle	Typ 16, nur/ only 2.0L Turbo	09/11>	55,60	VA: 33258 VA2 HA: 33258 HA2	VA: 28 HA: 24	2x 2x	VA+ HA
33525-1	Bora Lim.+Kombi/Sedan+SW	Typ 1J, 2WD, Mit ABE*	07/97>	55,60	VA: 33525 VA	VA: 22	nein/ no	VA
33525-2	Bora Lim.+Kombi/Sedan+SW	Typ 1J, 2WD	07/97>	55,59,60	VA: 33525 VA2 HA: 33525 HA	VA: 26 HA: 22	nein/ no nein/ no	VA+ HA
33431-1	Bora 4-motion	Typ 1J, 4WD, Stabhalter am Federbein/ stabilizer-holder at the shock absorber	1999>	55,60	VA: 33431 VA HA: 33431 HA	VA: 25 HA: 21	2x 2x	VA+ HA
33267-1	Bus T5 incl. Facelift	Typ 7HM, 7HMA, 7HC, 7HCA, 7HKX0, 7HK, 7J0, 2WD+4WD nicht für/ not for Xenon	03/03>	55,60	VA: 33267 VA HA: 33267 HA	VA: 26 HA: 30	2x nein/ no	VA+ HA
33267-2	Bus T5 incl. Facelift	Typ 7HM, 7HMA, 7HC, 7HCA, 7HKX0, 7HK, 7J0, 2WD+4WD nur für/ only for Xenon	03/03>	55,60	VA: 33267 VA HA: 33267 HA	VA: 26 HA: 30	2x nein/ no	VA+ HA



Weitere Informationen und aktuelle Neuheiten im Internet unter: www.h-r.com / Further Information and latest news on: www.h-r.com

Technische Informationen siehe Seite 222 ff. / Technical Guidelines see page 222 ff. | VA = Front axle, HA = Rear axle | i.V. = in Vorbereitung / in development | 4WD = 4 wheel drive / 4-motion / Allrad / Quattro / Syncro
2WD = 2 wheel drive / 2 Rad angetrieben | Drehstäbe = torsion bars (original part) | ●-● Triple C siehe Seite 230 / ●-● Triple C see page 230 | * = nur gültig für Deutschland / only valid for Germany

■ Gewindefedern / Height Adjustable Springs ■ Federn / Sport Springs ■ Höherlegungsfedern / Raising Springs ■ Stabilisatoren / Anti-roll bars ■ Sport und Komfort Cup-Kits / Sport- and Comfort Suspensions
■ Twin-Tube Edelstahlgewindefahrwerke / Twin-Tube stainless steel coil overs ■ Monotube Gewindefahrwerke / Monotube coil overs ■ TRAK* Spurverbreiterungen / TRAK* Wheel Spacers

Stabilisatoren / Anti-roll bars

Bestell-Nr. part no.	Fahrzeugtyp model / type	Ausführung model / chassis	Baujahr year	Hinweise notes	Kennzeichnung marking	ø mm ø mm	verstellbar adjustable	Achse axle
VW 33267-1	Bus T6	Typ 7HMA, 7HC, 7J0, 2WD+4WD, ohne/except LED	03/03>	55,60	VA: 33267 VA HA: 33267 HA	VA: 26 HA: 30	2 x nein/no	VA+HA
33267-2	Bus T6	Typ 7HMA, 7HC, 7J0, 2WD+4WD, mit/with LED	03/03>	55,60	VA: 33267 VA HA: 33267 HA	VA: 26 HA: 30	2 x nein/no	VA+HA
33865-1	Corrado	Typ 53i, außer/except VR6	11/88>	55,59,60	VA: 33865 VA HA: 33865 HA	VA: 22 HA: 25	nein/no nein/no	VA+HA
33865-3	Corrado	Typ 53i, außer/except VR6, nur in Verbindung mit Gewindefahrwerk erlaubt, siehe Hinweis 58/allowed only in combination with coil-over, see note no. 58	11/88>	55,58,59	VA: 33865 VA3 HA: 33865 HA2	VA: 25 HA: 28	nein/no 3x	VA+HA
33865-2	Corrado VR6	Typ 53i, nur/only VR6	1991>	55,59,60	VA: 33865 VA2 HA: 33865 HA	VA: 25 HA: 25	nein/no nein/no	VA+HA
33014-1	EOS	Typ 1F, 2WD	10/03>	55,60	VA: 33258 VA HA: 33258 HA	VA: 26 HA: 22	2x 2x	VA+HA
33014-2	EOS	Typ 1F, 2WD	10/03>	55,60	VA: 33258 VA2 HA: 33258 HA2	VA: 28 HA: 24	2x 2x	VA+HA
33325-1	Fox	Typ 5Z, Set incl. 2 Pendelstützen für Gewindefahrwerk 29325-1/ Set incl. 2 sway-bar-links for coil-over 29325-1	11/01>	55,56,57	VA: 33325 VA2	VA: 22	nein/no	VA
33325-2	Fox	Typ 5Z	11/01>	55,57	VA: 33325 VA2	VA: 22	nein/no	VA
33325-7	Fox	Typ 5Z, Set incl. 2 Pendelstützen für Gewindefahrwerk 29325-1+29325-2/ Set incl. 2 sway-bar-links for coil-over 29325-1+29325-2, für Fzg. mit großem/eckigem Endschalldämpfer/ for cars with a big/ square-cut muffler. (Bild Seite/ see page 138)	11/01>	55,56,57	VA: 33325 VA2 HA: 33325 HA4	VA: 22 HA: 25	nein/no nein/no	VA+HA
33325-8	Fox	Typ 5Z, für Fzg. mit großem/eckigem Endschalldämpfer/ for cars with a big/ square muffler.	11/01>	55,56,57	VA: 33325 VA2 HA: 33325 HA4	VA: 22 HA: 25	nein/no nein/no	VA+HA
33985-1	Lupo, incl. GTI	Typ 6X, 6ES, ohne FSI+3L Lupo, incl. Classic+Variant/ SW	09/98>	55,60	VA: 33985 VA	VA: 21	nein/no	VA
33819-1	Golf I+Cabrio/Convertible	Typ 17, 155	1974>	55,60	VA: 33819 VA HA: 33819 HA	VA: 22 HA: 26	nein/no nein/no	VA+HA
33865-1	Golf II	Typ 19E	08/83>	55,59,60	VA: 33865 VA HA: 33865 HA	VA: 22 HA: 25	nein/no nein/no	VA+HA
33865-3	Golf II	Typ 19E nur in Verbindung mit Gewindefahrwerk erlaubt, siehe Hinweis 58/allowed only in combination with coil-over, see note no. 58	08/83>	55,58,59	VA: 33865 VA3 HA: 33865 HA2	VA: 25 HA: 28	nein/no 3x	VA+HA
33865-1	Golf III Lim./Sedan Cabrio/Convertible	Typ 1HX0, 1H, 1EX0, 1E, nur/only Basisfahrwerk (4-Loch/4-hole-wheel), ohne/without GTI-TDI (110 PS), GTI, 16V+VR6/incl. TDI	1991>	55,59,60	VA: 33865 VA HA: 33865 HA	VA: 22 HA: 25	nein/no nein/no	VA+HA
33865-3	Golf III Lim./Sedan Cabrio/Convertible	Typ 1HX0, 1H, 1EX0, 1E, nur/only Basisfahrwerk (4-Loch/4-hole-wheel), ohne/without GTI-TDI (110 PS), GTI, 16V+VR6/incl. TDI, nur in Verbindung mit Gewindefahrwerk erlaubt, siehe Hinweis 58/allowed only in combination with coil-over, see note no. 58	1991>	55,58,59	VA: 33865 VA3 HA: 33865 HA2	VA: 25 HA: 28	nein/no 3x	VA+HA
33865-2	Golf III Lim./Sedan Cabrio/Convertible	Typ 1HX0, 1H, 1EX0, 1E, nur/only GTI-TDI (110 PS), GTI, 16V+VR6, nur Plusfahrwerk (5-Loch/5-hole-wheel)	1991>	55,59,60	VA: 33865 VA2 HA: 33865 HA	VA: 25 HA: 25	nein/no nein/no	VA+HA
33865-4	Golf III Variant/ SW	Typ 1HX0, 1H, nur für Fzg. mit geradem VA-Stabi, ohne Gutachten/without approval	93>	55,59,60	VA: 33865 VA HA: 33865 HA3	VA: 22 HA: 25	nein/no nein/no	VA+HA
33525-1	Golf IV Lim./Sedan Kombi/ SW	Typ 1J, 2WD, Mit ABE*	07/97>	55,60	VA: 33525 VA	VA: 22	nein/no	VA
33525-2	Golf IV Lim./Sedan Kombi/ SW	Typ 1J, 2WD	07/97>	55,59,60	VA: 33525 VA2 HA: 33525 HA	VA: 26 HA: 22	nein/no nein/no	VA+HA
33431-1	Golf IV 4-motion incl. R32	Typ 1J, 4WD, Stabhalter am Federbein/ stabilizer-holder at the shock absorber	1999>	55,60	VA: 33431 VA HA: 33431 HA	VA: 25 HA: 21	2x 2x	VA+HA
33014-1	Golf V Lim./Sedan+ GTI+Golf Plus	Typ 1K, 1KP, 2WD	10/03>	55,60	VA: 33258 VA HA: 33258 HA	VA: 26 HA: 22	2x 2x	VA+HA
33014-2	Golf V Lim./Sedan+ GTI+Golf Plus	Typ 1K, 1KP, 2WD	10/03>	55,60	VA: 33258 VA2 HA: 33258 HA2	VA: 28 HA: 24	2x 2x	VA+HA
33220-1	Golf V 4-motion incl. R32	Typ 1K, 4WD	08/04>	55,60	VA: 33220 VA HA: 33220 HA	VA: 24 HA: 26	2x 2x	VA+HA
33014-1	Golf VI incl. Plus	Typ 1K	10/08>	55,60	VA: 33258 VA HA: 33258 HA	VA: 26 HA: 22	2x 2x	VA+HA
33014-2	Golf VI incl. GTI/GTD incl. Plus	Typ 1K	10/08>	55,60	VA: 33258 VA2 HA: 33258 HA2	VA: 28 HA: 24	2x 2x	VA+HA



Weitere Informationen und aktuelle Neuheiten im Internet unter: www.h-r.com / Further Information and latest news on: www.h-r.com

Technische Informationen siehe Seite 222 ff. / Technical Guidelines see page 222 ff. | VA = Front axle, HA = Rear axle | i.V. = in Vorbereitung / in development | 4WD = 4 wheel drive/4-motion/Allrad/Quattro/Syncro
2WD = 2 wheel drive/2 Rad angetrieben | Drehstäbe = torsion bars (original part) | ①-③ Triple C siehe Seite 230/①-③ Triple C see page 230 | * = nur gültig für Deutschland/only valid for Germany

■ Gewindefedern/Height Adjustable Springs ■ Federn/Sport Springs ■ Höherlegungsfedern/Raising Springs ■ Stabilisatoren/Anti-roll bars ■ Sport und Komfort Cup-Kits/Sport- and Comfort Suspensions
■ Twin-Tube Edeltstahlgewindefahrwerke/Twin-Tube stainless steel coil overs ■ Monotube Gewindefahrwerke/Monotube coil overs ■ TRAK+ Spurverbreiterungen/TRAK+ Wheel Spacers

Stabilisatoren / Anti-roll bars

Bestell-Nr. part no.	Fahrzeugtyp model / type	Ausführung model / chassis	Baujahr year	Hinweise notes	Kennzeichnung marking	ø mm ø mm	verstellbar adjustable	Achse axle
VW								
33220-1	Golf VI 4-motion	Typ 1K, incl. Golf R	02/10>	55,60	VA: 33220 VA HA: 33220 HA	VA: 24 HA: 26	2x 2x	VA+ HA
33014-1	Golf VI Variant/ SW	Typ 1KM	09/09>	55,60	VA: 33258 VA HA: 33258 HA	VA: 26 HA: 22	2x 2x	VA+ HA
33014-2	Golf VI Variant/ SW	Typ 1KM	09/09>	55,60	VA: 33258 VA2 HA: 33258 HA2	VA: 28 HA: 24	2x 2x	VA+ HA
33014-1	Golf VI Cabrio/ Convertible	Typ 1K	06/11>	55,60	VA: 33258 VA HA: 33258 HA	VA: 26 HA: 22	2x 2x	VA+ HA
33014-2	Golf VI Cabrio/ Convertible	Typ 1K	06/11>	55,60	VA: 33258 VA2 HA: 33258 HA2	VA: 28 HA: 24	2x 2x	VA+ HA
33851-5	Golf VII Lim./ Sedan+ Variant/ SW+ Sportsvan	Typ AU/AUV, 2WD, nur für Fzg. mit Verbundlenker-HA/ only for cars with twist beam RA	11/12>	55,60	VA: 33851 VA HA: 33851 HA3	VA: 26 HA: 25	2x nein/ no	VA+ HA
33851-6	Golf VII Lim./ Sedan+ Variant/ SW+ Sportsvan	Typ AU/AUV, 2WD, nur für Fzg. mit Verbundlenker-HA/ only for cars with twist beam RA	11/12>	55,60	VA: 33851 VA2 HA: 33851 HA4	VA: 28 HA: 28	2x nein/ no	VA+ HA
33851-1	Golf VII Lim./ Sedan incl. Sportsvan+ Variant/ SW GTI/Performance/Clubsport	Typ AU/AUV, 2WD	11/12>	55,60	VA: 33851 VA	VA: 26	2x	VA
33851-2	Golf VII Lim./ Sedan incl. Sportsvan+ Variant/ SW GTI/Performance/Clubsport	Typ AU/AUV, 2WD, nur für Fzg. mit Multilink-HA/ only for cars with Multilink rear axle	11/12>	55,60	VA: 33851 VA HA: 33851 HA	VA: 26 HA: 24	2x nein/ no	VA+ HA
33851-3	Golf VII Lim./ Sedan incl. Sportsvan+ Variant/ SW GTI/Performance/Clubsport	Typ AU/AUV, 2WD	11/12>	55,60	VA: 33851 VA2	VA: 28	2x	VA
33851-4	Golf VII Lim./ Sedan incl. Sportsvan+ Variant/ SW GTI/Performance/Clubsport	Typ AU/AUV, 2WD, nur für Fzg. mit Multilink-HA/ only for cars with Multilink rear axle	11/12>	55,60	VA: 33851 VA2 HA: 33851 HA2	VA: 28 HA: 26	2x nein/ no	VA+ HA
33851-7	Golf VII R incl. Variant/ SWR	Typ AU, 4WD	02/13>	55,60	VA: 33851 VA3	VA: 27	2x	VA
33851-8	Golf VII R incl. Variant/ SWR	Typ AU, 4WD	02/13>	55,60	VA: 33851 VA3 HA: 33851 HA5	VA: 27 HA: 25	2x nein/ no	VA+ HA
33819-1	Jetta I	Typ 17CK	1979 >	55,60	VA: 33819 VA HA: 33819 HA	VA: 22 HA: 26	nein/ no nein/ no	VA+ HA
33865-1	Jetta II	Typ 19E	08/83>	55,59,60	VA: 33865 VA HA: 33865 HA	VA: 22 HA: 25	nein/ no nein/ no	VA+ HA
33865-3	Jetta II	Typ 19E nur in Verbindung mit Gewindefahrwerk erlaubt, siehe Hinweis 58/ allowed only in combination with coil-over, see note no. 58	08/83>	55,58,59	VA: 33865 VA3 HA: 33865 HA2	VA: 25 HA: 28	nein/ no 3x	VA+ HA
33014-1	Jetta V Lim./ Sedan	Typ 1KM, 2WD	10/03>	55,60	VA: 33258 VA HA: 33258 HA	VA: 26 HA: 22	2x 2x	VA+ HA
33014-2	Jetta V Lim./ Sedan	Typ 1KM, 2WD	10/03>	55,60	VA: 33258 VA2 HA: 33258 HA2	VA: 28 HA: 24	2x 2x	VA+ HA
33591-1	Passat Lim./ Sedan+ Kombi/ SW	Typ 3B/3BG, 2WD+4WD	10/96>	55,60	VA: 33591 VA	VA: 32	2x	VA
33014-1	Passat Lim./ Sedan+ Kombi/ SW+ CC	Typ 3C, 3CC, 3c, 1T, 2WD	03/05>	55,60	VA: 33258 VA HA: 33258 HA	VA: 26 HA: 22	2x 2x	VA+ HA
33014-2	Passat Lim./ Sedan+ Kombi/ SW+ CC	Typ 3C, 3CC, 3c, 1T, 2WD	03/05>	55,60	VA: 33258 VA2 HA: 33258 HA2	VA: 28 HA: 24	2x 2x	VA+ HA
33220-1	Passat Lim./ Sedan+ Kombi/ SW, incl. CC	Typ 3C, 3CC, 3c, 4WD	11/05>	55,60	VA: 33220 VA HA: 33220 HA	VA: 24 HA: 26	2x 2x	VA+ HA
33784-1	Passat Lim./ Sedan	Typ 3C (B8), 2WD	2015>	55,60	VA: 33784 VA	VA: 27	2x	VA
33784-2	Passat Lim./ Sedan	Typ 3C (B8), 2WD	2015>	55,60	VA: 33784 VA HA: 33851 HA	VA: 27 HA: 24	2x nein/ no	VA+ HA
33784-3	Passat Lim./ Sedan	Typ 3C (B8), 2WD	2015>	55,60	VA: 33784 VA HA: 33851 HA2	VA: 27 HA: 26	2x nein/ no	VA+ HA
33784-4	Passat Lim./ Sedan+ Kombi/ SW	Typ 3C (B8), 4WD	2014>	55,60	VA: 33784 VA2	VA: 27	2x	VA
33784-5	Passat Lim./ Sedan+ Kombi/ SW	Typ 3C (B8), 4WD	2014>	55,60	VA: 33784 VA2 HA: 33851 HA5	VA: 27 HA: 25	2x nein/ no	VA+ HA
33985-1	Polo	Typ 6N, 6KV, incl. Classic+ Variant/ SW	09/94>	55,60	VA: 33985 VA	VA: 21	nein/ no	VA
33325-1	Polo incl. GTI	Typ 9N Set incl. 2 Pendelstützen für Gewindefahrwerk 29325-1+29325-2/ Set incl. 2 sway-bar-links for coil-over 29325-1+29325-2	11/01>	55,56,57	VA: 33325 VA2	VA: 22	nein/ no	VA

Stabilisator/stabilizer
33325-7 Seat/Skoda/VW



Stabilisator/stabilizer
33325-7 Seat/Skoda/VW



Weitere Informationen und aktuelle Neuheiten im Internet unter: www.h-r.com / Further Information and latest news on: www.h-r.com

Technische Informationen siehe Seite 222 ff. / Technical Guidelines see page 222 ff. | VA = Front axle, HA = Rear axle | i.V. = in Vorbereitung / in development | 4WD = 4 wheel drive / 4-motion / Allrad / Quattro / Syncro
2WD = 2 wheel drive / 2 Rad angetrieben | Drehstäbe = torsion bars (original part) | ●-● Triple C siehe Seite 230 / ●-● Triple C see page 230 | * = nur gültig für Deutschland / only valid for Germany

■ Gewindefedern / Height Adjustable Springs ■ Federn / Sport Springs ■ Höherlegungsfedern / Raising Springs ■ Stabilisatoren / Anti-roll bars ■ Sport und Komfort Cup-Kits / Sport- and Comfort Suspensions
■ Twin-Tube Edelstahlgewindefahrwerke / Twin-Tube stainless steel coil overs ■ Monotube Gewindefahrwerke / Monotube coil overs ■ TRAK* Spurverbreiterungen / TRAK* Wheel Spacers

Stabilisatoren / Anti-roll bars

Bestell-Nr. part no.	Fahrzeugtyp model / type	Ausführung model / chassis	Baujahr year	Hinweise notes	Kennzeichnung marking	ø mm ø mm	verstellbar adjustable	Achse axle
VW 33325-2	Polo incl. GTI	Typ 9N	11/01>	55,57	VA: 33325 VA2	VA: 22	nein/no	VA
33325-5	Polo	Typ 9N Set incl. 2 Pendelstützen für Gewindefahrwerk 29325-1+29325-2/ Set incl. 2 sway-bar-links for coil-over 29325-1+ 29325-2. für Fzg. mit kleinem Endschalldämpfer/ for cars with a small muffler	11/01>	55,56,57	VA: 33325 VA2 HA: 33325 HA	VA: 22 HA: 25	nein/no nein/no	VA
33325-6	Polo	Typ 9N, für Fzg. mit kleinem Endschalldämpfer/ for cars with a small muffler	11/01>	55,57	VA: 33325 VA2 HA: 33325 HA	VA: 22 HA: 25	nein/no nein/no	VA
33325-7	Polo incl. GTI	Typ 9N, Set incl. 2 Pendelstützen für Gewindefahrwerk 29325-1+29325-2/ Set incl. 2 sway-bar-links for coil-over 29325-1+29325-2, für Fzg. mit großem/eckigem Endschalldämpfer/ for cars with a big/ square-cut muffler. (Bild Seite/ see page 138)	11/01>	55,56,57	VA: 33325 VA2 HA: 33325 HA4	VA: 22 HA: 25	nein/no nein/no	VA+HA
33325-8	Polo incl. GTI	Typ 9N, für Fzg. mit großem/eckigem Endschalldämpfer/ for cars with a big/ square muffler.	11/01>	55,56,57	VA: 33325 VA2 HA: 33325 HA4	VA: 22 HA: 25	nein/no nein/no	VA+HA
33325-3	Polo	Typ 6R, ohne/without GTI+WRC, für Fzg. mit kleinem Endschalldämpfer/ for cars with a small muffler	06/09>	55,57	VA: 33325 VA2 HA: 33325 HA3	VA: 22 HA: 25	nein/no nein/no	VA+HA
33325-4	Polo GTI+WRC	Typ 6R, 2WD, nur/only GTI+WRC, für Fzg. Mit großem/ eckigen Endschalldämpfer/ for cars with a big/ square muffler.	06/09>	55,57	VA: 33325 VA2 HA: 33325 HA2	VA: 22 HA: 25	nein/no nein/no	VA+HA
i.V.	Polo	Typ AW, incl. GTI						
33819-1	Scirocco I+II	Typ 53+53B	1974>	55,60	VA: 33819 VA HA: 33819 HA	VA: 22 HA: 26	nein/no nein/no	VA+HA
33014-1	Scirocco III	Typ 13	08/08>	55,60	VA: 33258 VA HA: 33258 HA	VA: 26 HA: 22	2x 2x	VA+HA
33014-2	Scirocco III incl. R	Typ 13	08/08>	55,60	VA: 33258 VA2 HA: 33258 HA2	VA: 28 HA: 24	2x 2x	VA+HA
33851-5	T-Roc	Typ A1, 2WD, nur für Verbundlenker-HA/ only for twist beam rear axle	2017>	55,60	VA: 33851 VA HA: 33851 HA3	VA: 26 HA: 25	2x nein/no	VA+HA
33851-6	T-Roc	Typ A1, 2WD, nur für Verbundlenker-HA/ only for twist beam rear axle	2017>	55,60	VA: 33851 VA2 HA: 33851 HA4	VA: 28 HA: 28	2x nein/no	VA+HA
33851-7	T-Roc	Typ A1, 4WD	2017>	55,60	VA: 33851 VA3	VA: 27	2x	VA
33851-8	T-Roc	Typ A1, 4WD	2017>	55,60	VA: 33851 VA3 HA: 33851 HA5	VA: 27 HA: 25	2x nein/no	VA+HA
33220-1	Tiguan	Typ 5N, 4WD	11/07>	55,60	VA: 33220 VA HA: 33220 HA	VA: 24 HA: 26	2x 2x	VA+HA
33014-1	Touran+Cross Touran	Typ 1T, 2WD	03/05>	55,60	VA: 33258 VA HA: 33258 HA	VA: 26 HA: 22	2x 2x	VA+HA
33014-2	Touran+Cross Touran	Typ 1T, 2WD	03/05>	55,60	VA: 33258 VA2 HA: 33258 HA2	VA: 28 HA: 24	2x 2x	VA+HA
33784-1	Touran	Typ 1T, 2WD, ab Modelljahr/ from year 2015	2015>	55,60	VA: 33784 VA	VA: 27	2x	VA
33784-2	Touran	Typ 1T, 2WD, ab Modelljahr/ from year 2015	2015>	55,60	VA: 33784 VA HA: 33784 HA	VA: 27 HA: 24	2x nein/no	VA+HA
33784-3	Touran	Typ 1T, 2WD, ab Modelljahr/ from year 2015	2015>	55,60	VA: 33784 VA HA: 33851 HA2	VA: 27 HA: 26	2x nein/no	VA+HA
33865-1	Vento Lim./Sedan	Typ 1HX0, 1H, nur/only Basisfahrwerk (4-Loch/ 4-hole-wheel), ohne/without GTI-TDI (110 PS), GTI, 16V+VR6/incl. TDI	1991>	55,59,60	VA: 33865 VA HA: 33865 HA	VA: 22 HA: 25	nein/no nein/no	VA+HA
33865-3	Vento Lim./Sedan	Typ 1HX0, 1H, nur/only Basisfahrwerk (4-Loch/ 4-hole-wheel), ohne/without GTI-TDI (110 PS), GTI, 16V+VR6/incl. TDI, nur in Verbindung mit Gewindefahrwerk erlaubt, siehe Hinweis 58/ allowed only in combination with coil-over, see note no. 58	1991>	55,58,59	VA: 33865 VA3 HA: 33865 HA2	VA: 25 HA: 28	nein/no 3x	VA+HA
33865-2	Vento Lim./Sedan	Typ 1HX0, 1H, nur/only GTI-TDI (110 PS), GTI, 16V+VR6, nur Plusfahrwerk (5-Loch/5-hole-wheel)	1991>	55,59,60	VA: 33865 VA2 HA: 33865 HA	VA: 25 HA: 25	nein/no nein/no	VA+HA



Weitere Informationen und aktuelle Neuheiten im Internet unter: www.h-r.com / Further Information and latest news on: www.h-r.com

Technische Informationen siehe Seite 222 ff. / Technical Guidelines see page 222 ff. | VA = Front axle, HA = Rear axle | i.V. = in Vorbereitung / in development | 4WD = 4 wheel drive/4-motion/Allrad/Quattro/Syncro
2WD = 2 wheel drive/2 Rad angetrieben | Drehstäbe = torsion bars (original part) | ①-③ Triple C siehe Seite 230/ ①-③ Triple C see page 230 | * = nur gültig für Deutschland/ only valid for Germany

■ Gewindefedern/Height Adjustable Springs ■ Federn/Sport Springs ■ Höherlegungsfedern/Raising Springs ■ Stabilisatoren/Anti-roll bars ■ Sport und Komfort Cup-Kits/Sport- and Comfort Suspensions
■ Twin-Tube Edelstahlgewindefahrwerke/Twin-Tube stainless steel coil overs ■ Monotube Gewindefahrwerke/Monotube coil overs ■ TRAK+ Spurverbreiterungen/TRAK+ Wheel Spacers

Cup Kits in Sport- und Komfortabstimmung

Cup Kits in Sport and Comfort Set-Up



Sport und Komfort Cup-Kits / Sport- and Comfort Suspensions

Cup Kits in Sport- und Komfortabstimmung

H&R Cup-Kits bestehen aus H&R Sportfedersätzen und Stoßdämpfern mit sportlicher Kennlinie und sind in zwei Versionen erhältlich. Die Komfortvariante ist mit ABE oder Teilegutachten lieferbar und empfiehlt sich für Fahrer, die eine dynamischere Optik mit hohem Fahrkomfort bevorzugen. Die Sportvariante in sportlich straffer Abstimmung mit Keilformoptik stellt Dynamik und Fahrspaß in den Vordergrund. Diese Variante ist mit Teilegutachten lieferbar.

- Aufeinander abgestimmte Komponenten
- Stoßdämpfer in OE-Qualität
- Teilweise gekürzte Sportstoßdämpfer
- Spezielle Federkennlinien
- Verbessertes Handling
- Sportliche Optik
- Teilweise härteverstellbar
- Teilegutachten oder ABE
- Stoßdämpfer auch einzeln erhältlich
- Eigene Entwicklung

Cup Kits in Sport and Comfort Set-Up

H&R Cup-Kits take the guesswork out of performance suspension selection by combining our famous Sport Springs with precisely calibrated shock absorbers. The result is an application specific system designed to deliver improved handling, aggressive appearance and superb ride quality. Choose from our Comfort version, which closely approximates the OEM ride, or our Sport version for those who prefer a firmer ride and increased handling performance.

- Harmonizing components
- OEM quality shortened shock absorbers
- Partly shortened sport shocks
- Special spring characteristics
- Improved handling
- Precision wound Sport Springs lower ride height
- Adjustable damping (depending on application)
- ABE or approval
- Shock absorbers available separately
- Engineered and manufactured in Germany

Cup-Kit Sportfahrwerke / Sport-Suspensions / Cup-Kit Komfortfahrwerke / Comfort-Suspensions

Bestell-Nr. part no.	Fahrzeugtyp model/type	Ausführung model/chassis	Baujahr year	Hinweise notes	Tieferlegung ca. mm appr. lowering	Dämpfer Kennzeichnung shock marking	Rebound rebound	Feder Kennzeichnung spring marking
31001-1	80/90 Lim./Sedan+ Coupé	Typ 89, 2WD	10/86>91	12,22,32,65,4	VA: 60 HA: 40	P13-1000-01 K13-1000-01	50 mm 40 mm	31001 VA1 31001 HA1
31001-2	80/90 Cabrio/Convertible	Typ 89, 2WD	91>	12,22,32,65,4	VA: 60 HA: 40	P13-1000-01 K13-1000-02	50 mm 40 mm	31001 VA1 31001 HA1
40643-1	80 Lim./Sedan	Typ 89, 2WD, 4-Zyl.	09/86>91	12,22,32,65	VA: 40-50 HA: 40-50	P13-1000-01 K13-1000-01	50 mm 40 mm	Audi 80 ab 9/86 Audi 80 ab 9/86
40659-1	90 Lim./Sedan	Typ 89, 2WD, 5-Zyl.	09/86>91	12,22,32,65	VA: 45 HA: 45	P13-1000-01 K13-1000-01	50 mm 40 mm	Audi 90 ab 9/86 Audi 90 ab 9/86
40895-1	80/90 Coupé	Typ 89, 2WD	09/86>91	12,22,32,65	VA: 40 HA: 40	P13-1000-01 K13-1000-01	50 mm 40 mm	29895 VA1 29895 HA1
41944-1	A1 incl. Sportback	Typ 8X, bis/ up to 925kg VA-Last/ FA-load	08/2010>	12,22,32,65	VA: 30-35 HA: 30-35	F48-1075-02 D48-1076-01		28944 VA1 28944 HA1
41944-2	A1 incl. Sportback	Typ 8X, ab/ from 926kg VA-Last/ FA-load	08/2010>	12,22,32,65	VA: 30-35 HA: 30-35	F48-1075-02 D48-1076-01		28944 VA2 28944 HA1
31041-1	A2	Typ 8Z, bis/ up to 880kg VA-Last/ FA-load ohne/ without FSI+3l Diesel	2000>	12,22,32,65	VA: 40 HA: 35	F48-1041-01 D48-1042-01	45 mm 25 mm	31041 VA1 31041 HA1
31041-2	A2	Typ 8Z, ab/ from 881kg VA-Last/ FA-load ohne/ without FSI+3l Diesel	2000>	12,22,32,65	VA: 40 HA: 35	F48-1041-01 D48-1042-01	45 mm 25 mm	31041 VA2 31041 HA1
31017-1	A3	Typ 8L, 2WD, bis/ up to 980kg VA-Last/ FA-load	08/96>03	12,22,26,32,65	VA: 55 HA: 40	F48-1010-01 D48-1009-01	40 mm 40 mm	31017 VA1 31017 HA1
31017-2	A3	Typ 8L, 2WD, ab/ from 981kg VA-Last/ FA-load	08/96>03	12,22,26,32,65	VA: 55 HA: 40	F48-1010-01 D48-1009-01	40 mm 40 mm	31017 VA2 31017 HA1
40767-1	A3	Typ 8L, 2WD, bis/ up to 910kg VA-Last/ FA-load Mit ABE*	08/96>03	12,22,26,32,65	VA: 35 HA: 35	F48-1010-01 D48-1009-01	40 mm 40 mm	29767-1VA 29767 HA
40767-2	A3	Typ 8L, 2WD, ab/ from 911kg VA-Last/ FA-load Mit ABE*	08/96>03	12,22,26,32,65	VA: 35 HA: 35	F48-1010-01 D48-1009-01	40 mm 40 mm	29767-2VA 29767 HA
31043-2	A3 incl. Sportback+ Cabrio/Convertible	Typ 8P+8PA, 2WD+4WD, bis/ up to 1065kg VA-Last/ FA-load, bis/ up to 1030kg HA-Last/ RA-load, nur für VA-Achsbeinbefestigung ø 55 mm/ only for FA-strut clamp ø 55 mm (Bild Seite/ see page 142)	05/03>	12,22,32,65	VA: 55 HA: 40	F48-1034-02 D48-1035-01	15 mm 25 mm	31043 VA2 31043 HA1
31043-3	A3 incl. Sportback+ Cabrio/Convertible	Typ 8P+8PA, 2WD+4WD, ab/ from 1066kg VA-Last/ FA-load, bis/ up to 1030kg HA-Last/ RA-load, nur für VA-Achsbeinbefestigung ø 55 mm/ only for FA-strut clamp ø 55 mm (Bild Seite/ see page 142)	05/03>	12,22,32,65	VA: 55 HA: 40	F48-1034-02 D48-1035-01	15 mm 25 mm	31043 VA3 31043 HA1
31043-6	A3 incl. Sportback+ Cabrio/Convertible	Typ 8P+8PA, 2WD+4WD, bis/ up to 1065kg VA-Last/ FA-load, bis/ up to 1030kg HA-Last/ RA-load, nur für VA-Achsbeinbefestigung ø 50 mm/ only for FA-strut clamp ø 50 mm (Bild Seite/ see page 142)	05/03>	12,22,32,65	VA: 55 HA: 40	F48-1034-01 D48-1035-01	15 mm 25 mm	31043 VA2 31043 HA1
31043-7	A3 incl. Sportback+ Cabrio/Convertible	Typ 8P+8PA, 2WD+4WD, bis/ up to 1066kg VA-Last/ FA-load, bis/ up to 1030kg HA-Last/ RA-load, nur für VA-Achsbeinbefestigung ø 50 mm/ only for FA-strut clamp ø 50 mm (Bild Seite/ see page 142)	05/03>	12,22,32,65	VA: 55 HA: 40	F48-1034-01 D48-1035-01	15 mm 25 mm	31043 VA3 31043 HA1
40261-1	A3 incl. Sportback+ Cabrio/Convertible	Typ 8P, 2WD, bis/ up to 1020kg VA-Last/ FA-load, nur für VA-Achsbeinbefestigung ø 55 mm/ only for FA-strut clamp ø 55 mm (Bild Seite/ see page 142) Mit ABE*	05/03>	12,22,32,65	VA: 35 HA: 35	F48-1034-02 D48-1035-01	15 mm 25 mm	29261-1 VA 29261 HA
40261-2	A3 incl. Sportback+ Cabrio/Convertible	Typ 8P, 2WD, ab/ from 1021kg VA-Last/ FA-load, nur für VA-Achsbeinbefestigung ø 55 mm/ only for FA-strut clamp ø 55 mm (Bild Seite/ see page 142) Mit ABE*	05/03>	12,22,32,65	VA: 35 HA: 35	F48-1034-02 D48-1035-01	15 mm 25 mm	29261-2 VA 29261 HA
40261-3	A3 incl. Sportback	Typ 8P, 2WD, bis/ up to 1020kg VA-Last/ FA-load, nur für VA-Achsbeinbefestigung ø 50 mm/ only for FA-strut clamp ø 50 mm (Bild Seite/ see page 142) Mit ABE*	05/03>	12,22,32,65	VA: 35 HA: 35	F48-1034-01 D48-1035-01	15 mm 25 mm	29261-1 VA 29261 HA
40261-4	A3 incl. Sportback	Typ 8P, 2WD, ab/ from 1021kg VA-Last/ FA-load, nur für VA-Achsbeinbefestigung ø 50 mm/ only for FA-strut clamp ø 50 mm (Bild Seite/ see page 142) Mit ABE*	05/03>	12,22,32,65	VA: 35 HA: 35	F48-1034-01 D48-1035-01	15 mm 25 mm	29261-2 VA 29261 HA
40260-1	A3 incl. Sportback+ Cabrio/Convertible	Typ 8P, 2WD, nur für VA-Achsbeinbefestigung/ only for FA-strut clamp ø 55 mm (Bild Seite/ see page 142)	05/03>	12,22,32,65	VA: 45-50 HA: 45-50	F48-1034-02 D48-1035-01	15 mm 25 mm	29260 VA1 29260 HA1



Weitere Informationen und aktuelle Neuheiten im Internet unter: www.h-r.com / Further Information and latest news on: www.h-r.com

Technische Informationen siehe Seite 222 ff. / Technical Guidelines see page 222 ff. | VA = Front axle, HA = Rear axle | i.V. = in Vorbereitung / in development | 4WD = 4 wheel drive / 4-motion / Allrad / Quattro / Syncro
2WD = 2 wheel drive / 2 Rad angetrieben | Drehstäbe = torsion bars (original part) | ●-● Triple C siehe Seite 230 / ●-● Triple C see page 230 | * = nur gültig für Deutschland / only valid for Germany

■ Gewindefedern / Height Adjustable Springs ■ Federn / Sport Springs ■ Höherlegungsfedern / Raising Springs ■ Stabilisatoren / Anti-roll bars ■ Sport und Komfort Cup-Kits / Sport- and Comfort Suspensions
■ Twin-Tube Edelstahlgewindefahrwerke / Twin-Tube stainless steel coil overs ■ Monotube Gewindefahrwerke / Monotube coil overs ■ TRAK* Spurverbreiterungen / TRAK* Wheel Spacers

Sport und Komfort Cup-Kits / Sport- and Comfort Suspensions

Cup-Kit Sportfahrwerke / Sport-Suspensions / Cup-Kit Komfortfahrwerke / Comfort-Suspensions

Bestell-Nr. part no.	Fahrzeugtyp model/type	Ausführung model/chassis	Baujahr year	Hinweise notes	Tieferlegung ca. mm appr. lowering	Dämpfer Kennzeichnung shock marking	Rebound rebound	Feder Kennzeichnung spring marking
40260-2 ■ ■ ■ ■	A3 incl. Sportback	Typ 8P, 2WD, nur für VA-Achsbeinbefestigung/ only for FA-strut clamp ø 50 mm (Bild Seite/ see page 142)	05/03>	12, 22, 32, 65	VA: 45-50 HA: 45-50	F48-1034-01 D48-1035-01	15 mm 25 mm	29260 VA1 29260 HA1
40227-1 ■ ■ ■ ■	A3 incl. Sportback Quattro	Typ 8P, 4WD, nur für VA-Achsbeinbefestigung/ only for FA-strut clamp ø 55 mm (Bild Seite/ see page 142)	08/03>	12, 22, 32, 65	VA: 35 HA: 35	F48-1034-02 D48-1035-01	15 mm 25 mm	29227 VA 29227 HA
41860-1 ■ ■ ■ ■	A3	Typ 8V, 2WD, bis/ up to 1010 kg VA-Last/ FA-load, nur für VA-Achsbeinbefestigung ø 55 mm/ only for FA-strut clamp ø 55 mm, elektronische Dämpfer müssen stillgelegt werden/ electronic shocks must be deactivated (Bild Seite/ see page 142)	2013>	12, 22, 32, 65, 75	VA: 30 HA: 30	F48-1078-03 D48-1079-01	20 mm 15 mm	28860 VA 28860 HA
41860-2 ■ ■ ■ ■	A3	Typ 8V, 2WD, ab/ from 1011 kg VA-Last/ FA-load, nur für VA-Achsbeinbefestigung ø 55 mm/ only for FA-strut clamp ø 55 mm, elektronische Dämpfer müssen stillgelegt werden/ electronic shocks must be deactivated (Bild Seite/ see page 142)	2013>	12, 22, 32, 65, 75	VA: 30 HA: 30	F48-1078-03 D48-1079-01	20 mm 15 mm	28860 VA weiß 28860 HA
41860-3 ■ ■ ■ ■	A3 Lim./ Sedan+ Sportback	Typ 8V, 2WD, bis/ up to 1010 kg VA-Last/ FA-load, nur für VA-Achsbeinbefestigung ø 55 mm/ only for FA-strut clamp ø 55 mm, elektronische Dämpfer müssen stillgelegt werden/ electronic shocks must be deactivated (Bild Seite/ see page 142)	2013>	12, 22, 32, 65, 75	VA: 30 HA: 30	F48-1078-03 D48-1079-01	20 mm 15 mm	28860 VA 28860 HA weiß
41860-4 ■ ■ ■ ■	A3 Lim./ Sedan+ Sportback	Typ 8V, 2WD, ab/ from 1011 kg VA-Last/ FA-load, nur für VA-Achsbeinbefestigung ø 55 mm/ only for FA-strut clamp ø 55 mm, elektronische Dämpfer müssen stillgelegt werden/ electronic shocks must be deactivated (Bild Seite/ see page 142)	2013>	12, 22, 32, 65, 75	VA: 30 HA: 30	F48-1078-03 D48-1079-01	20 mm 15 mm	28860 VA weiß 28860 HA weiß
41860-11 ■ ■ ■ ■	A3	Typ 8V, 2WD, bis/ up to 1010 kg VA-Last/ FA-load, nur für VA-Achsbeinbefestigung ø 50 mm/ only for FA-strut clamp ø 50 mm, elektronische Dämpfer müssen stillgelegt werden/ electronic shocks must be deactivated (Bild Seite/ see page 142)	2013>	12, 22, 32, 65, 75	VA: 30 HA: 30	F48-1077-03 D48-1079-01	20 mm 15 mm	28860 VA 28860 HA
41860-12 ■ ■ ■ ■	A3	Typ 8V, 2WD, ab/ from 1011 kg VA-Last/ FA-load, nur für VA-Achsbeinbefestigung ø 50 mm/ only for FA-strut clamp ø 50 mm, elektronische Dämpfer müssen stillgelegt werden/ electronic shocks must be deactivated (Bild Seite/ see page 142)	2013>	12, 22, 32, 65, 75	VA: 30 HA: 30	F48-1077-03 D48-1079-01	20 mm 15 mm	28860 VA weiß 28860 HA
41860-13 ■ ■ ■ ■	A3 Lim./ Sedan+ Sportback	Typ 8V, 2WD, bis/ up to 1010 kg VA-Last/ FA-load, nur für VA-Achsbeinbefestigung ø 50 mm/ only for FA-strut clamp ø 50 mm, elektronische Dämpfer müssen stillgelegt werden/ electronic shocks must be deactivated (Bild Seite/ see page 142)	2013>	12, 22, 32, 65, 75	VA: 30 HA: 30	F48-1077-03 D48-1079-01	20 mm 15 mm	28860 VA 28860 HA weiß
41860-14 ■ ■ ■ ■	A3 Lim./ Sedan+ Sportback	Typ 8V, 2WD, ab/ from 1011 kg VA-Last/ FA-load, nur für VA-Achsbeinbefestigung ø 50 mm/ only for FA-strut clamp ø 50 mm, elektronische Dämpfer müssen stillgelegt werden/ electronic shocks must be deactivated (Bild Seite/ see page 142)	2013>	12, 22, 32, 65, 75	VA: 30 HA: 30	F48-1077-03 D48-1079-01	20 mm 15 mm	28860 VA weiß 28860 HA weiß
31002-1 ■ ■ ■ ■	A4 Lim./ Sedan	Typ B5 (8D), 2WD, ohne/ except 2.5l TDI	>01/99	12, 22, 32, 65	VA: 60 HA: 40	K13-1001-01 K13-1002-01	30 mm 30 mm	31002 VA1 31002 HA1
31002-3 ■ ■ ■ ■	A4 Lim./ Sedan	Typ B5 (8D), 2WD, ohne/ except 2.5l TDI	02/99>01	12, 22, 32, 65	VA: 60 HA: 40	K13-1001-01 K13-1008-01	30 mm 30 mm	31002 VA1 31002 HA1
40989-1 ■ ■ ■ ■	A4 Lim./ Sedan	Typ B5 (8D), 2WD, bis/ up to 970kg VA-Last/ FA-load	>01/99	12, 22, 32, 65	VA: 30 HA: 30	K13-1001-01 K13-1002-01	30 mm 30 mm	29989 VA gelb 29989 HA
40989-2 ■ ■ ■ ■	A4 Lim./ Sedan	Typ B5 (8D), 2WD, ab/ from 971kg VA-Last/ FA-load bis/ up to 142 kW	>01/99	12, 22, 32, 65	VA: 30 HA: 30	K13-1001-01 K13-1002-01	30 mm 30 mm	29989 VA weiß 29989 HA
40989-3 ■ ■ ■ ■	A4 Lim./ Sedan	Typ B5 (8D), 2WD, bis/ up to 970kg VA-Last/ FA-load	02/99>01	12, 22, 32, 65	VA: 30 HA: 30	K13-1001-01 K13-1008-01	30 mm 30 mm	29989 VA gelb 29989 HA
40989-4 ■ ■ ■ ■	A4 Lim./ Sedan	Typ B5 (8D), 2WD, ab/ from 971kg VA-Last/ FA-load bis/ up to 142 kW	02/99>01	12, 22, 32, 65	VA: 30 HA: 30	K13-1001-01 K13-1008-01	30 mm 30 mm	29989 VA weiß 29989 HA
31002-2 ■ ■ ■ ■	A4 Avant/ SW	Typ B5 (8D), 2WD, ohne/ except 2.5l TDI	>01/99	12, 22, 32, 65	VA: 60 HA: 40	K13-1001-01 K13-1003-01	30 mm 30 mm	31002 VA1 31002 HA2
31002-4 ■ ■ ■ ■	A4 Avant/ SW	Typ B5 (8D), 2WD, ohne/ except 2.5l TDI	02/99>02	12, 22, 32, 65	VA: 60 HA: 40	K13-1001-01 K13-1009-01	30 mm 30 mm	31002 VA1 31002 HA2



Weitere Informationen und aktuelle Neuheiten im Internet unter: www.h-r.com / Further Information and latest news on: www.h-r.com

Technische Informationen siehe Seite 222 ff. / Technical Guidelines see page 222 ff. | VA = Front axle, HA = Rear axle | i.V. = in Vorbereitung / in development | 4WD = 4 wheel drive / 4-motion / Allrad / Quattro / Syncro
2WD = 2 wheel drive / 2 Rad angetrieben | Drehstäbe = torsion bars (original part) | ●-● Triple C siehe Seite 230 / ●-● Triple C see page 230 | * = nur gültig für Deutschland / only valid for Germany

■ Gewindefedern / Height Adjustable Springs ■ Federn / Sport Springs ■ Höherlegungsfedern / Raising Springs ■ Stabilisatoren / Anti-roll bars ■ Sport und Komfort Cup-Kits / Sport- and Comfort Suspensions
■ Twin-Tube Edelstahlgewindefahrwerke / Twin-Tube stainless steel coil overs ■ Monotube Gewindefahrwerke / Monotube coil overs ■ TRAK+ Spurverbreiterungen / TRAK+ Wheel Spacers

Cup-Kit Sportfahrwerke / Sport-Suspensions / Cup-Kit Komfortfahrwerke / Comfort-Suspensions

Bestell-Nr. part no.	Fahrzeugtyp model/type	Ausführung model/chassis	Baujahr year	Hinweise notes	Tieferlegung ca. mm appr. lowering	Dämpfer Kennzeichnung shock marking	Rebound rebound	Feder Kennzeichnung spring marking
40751-1	A4 Avant/ SW	Typ B5 (8D), 2WD, bis/ up to 980kg VA-Last/ FA-load	>01/99	12,22,32,65	VA: 30 HA: 30	K13-1001-01 K13-1003-01	30 mm 30 mm	29751 VA 29751 HA
40751-2	A4 Avant/ SW	Typ B5 (8D), 2WD, ab/ from 981kg VA-Last/ FA-load bis/ up to 142 kW	>01/99	12,22,32,65	VA: 30 HA: 30	K13-1001-01 K13-1003-01	30 mm 30 mm	29751 VA weiß 29751 HA
40751-3	A4 Avant/ SW	Typ B5 (8D), 2WD, bis/ up to 980kg VA-Last/ FA-load	02/99>02	12,22,32,65	VA: 30 HA: 30	K13-1001-01 K13-1009-01	30 mm 30 mm	29751 VA 29751 HA
40751-4	A4 Avant/ SW	Typ B5 (8D), 2WD, ab/ from 981kg VA-Last/ FA-load bis/ up to 142 kW	02/99>02	12,22,32,65	VA: 30 HA: 30	K13-1001-01 K13-1009-01	30 mm 30 mm	29751 VA weiß 29751 HA
31042-1	A4 Lim.+ Avant+ DTM Edition Sedan+ SW	Typ 8E (B6/B7)/QB6, 2WD, bis/ up to 1050kg VA-Last/ FA-load, incl. Facelift 04/05	11/00>	12,22,32,65	VA: 50 HA: 40	K13-1036-01 D13-1037-01		31042 VA1 31042 HA1
31042-2	A4 Lim.+ Avant+ DTM Edition Sedan+ SW	Typ 8E (B6/B7)/QB6, 2WD, ab/ from 1051kg VA-Last/ FA-load, incl. Facelift 04/05	11/00>	12,22,32,65	VA: 50 HA: 40	K13-1036-01 D13-1037-01		31042 VA2 31042 HA1
40369-1	A4 Lim.+ Avant Sedan+ SW	Typ 8E (B6/B7), 2WD, bis/ up to 1050kg VA-Last/ FA-load, incl. Facelift 04/05, incl. A4 DTM Edition 2WD Typ QB6, 2.0L Turbo, Mit ABE*	11/00>	12,22,32,65	VA: 35 HA: 35	K13-1036-01 D13-1037-01		29369-1 VA 29369 HA
40369-2	A4 Lim.+ Avant Sedan+ SW	Typ 8E (B6/B7), 2WD, ab/ from 1051kg VA-Last/ FA-load, incl. Facelift 04/05, incl. DTM Edition, Mit ABE*	11/00>	12,22,32,65	VA: 35 HA: 35	K13-1036-01 D13-1037-01		29369-2 VA 29369 HA
40368-1	A4 Lim.+ Avant Quattro Sedan+ SW Quattro	Typ 8E (B6/B7), 4WD, incl. DTM Edition 4WD, bis/ up to 1140kg VA-Last/ FA-load, incl. Facelift 04/05 Mit ABE*	11/00>	12,22,32,65	VA: 45 HA: 45	K13-1036-01 D13-1037-01		29368-1 VA 29368 HA
40368-2	A4 Lim.+ Avant Quattro Sedan+ SW Quattro	Typ 8E (B6/B7), 4WD, ab/ from 1141kg VA-Last/ FA-load incl. Facelift 04/05, incl. DTM Edition, Mit ABE*	11/00>	12,22,32,65	VA: 45 HA: 45	K13-1036-01 D13-1037-01		29368-2 VA 29368 HA
40061-3	A4 Lim./ Sedan	Typ B8 (8K), 2WD, bis/ up to 1.100kg VA-Last/ FA-load, nicht für Fzg. mit elektr. Dämpferregelung/ not for cars with electronic shocks, Mit ABE*	11/07>	12,22,32,65	VA: 30 HA: 45	F13-1071-01 D13-1072-01		29061 VA gelb 29061 HA
40061-1	A4 Lim./ Sedan	Typ B8 (8K), 2WD, ab/ from 1.101kg VA-Last/ FA-load, nicht für Fzg. mit elektr. Dämpferregelung/ not for cars with electronic shocks, Mit ABE*	11/07>	12,22,32,65	VA: 30 HA: 45	F13-1071-01 D13-1072-01		29061 VA 29061 HA
40059-3	A4 Lim./ Sedan	Typ B8 (8K), 2WD, bis/ up to 1.100kg VA-Last/ FA-load nicht für Fzg. mit elektr. Dämpferregelung/ not for cars with electronic shocks, tiefe/ low Version	11/07>	12,22,32,65	VA: 40 HA: 55	F13-1071-01 D13-1072-01		29059 VA gelb 29059 HA
40059-1	A4 Lim./ Sedan	Typ B8 (8K), 2WD, ab/ from 1.101kg VA-Last/ FA-load nicht für Fzg. mit elektr. Dämpferregelung/ not for cars with electronic shocks, tiefe/ low Version	11/07>	12,22,32,65	VA: 40 HA: 55	F13-1071-01 D13-1072-01		29059 VA 29059 HA
40061-4	A4 Lim./ Sedan Quattro	Typ B8 (8K), 4WD, bis/ up to 1.100kg VA-Last/ FA-load, nicht für Fzg. mit elektr. Dämpferregelung/ not for cars with electronic shocks, Mit ABE*	11/07>	12,22,32,65	30	F13-1071-01 D13-1072-01		29061 VA gelb 29061 HA weiß
40061-2	A4 Lim./ Sedan Quattro	Typ B8 (8K), 4WD, ab/ from 1.101kg VA-Last/ FA-load, nicht für Fzg. mit elektr. Dämpferregelung/ not for cars with electronic shocks, Mit ABE*	11/07>	12,22,32,65	30	F13-1071-01 D13-1072-01		29061 VA 29061 HA weiß
40059-4	A4 Lim./ Sedan Quattro	Typ B8 (8K), 4WD, bis/ up to 1.100kg VA-Last/ FA-load nicht für Fzg. mit elektr. Dämpferregelung/ not for cars with electronic shocks, tiefe/ low Version	11/07>	12,22,32,65	40	F13-1071-01 D13-1072-01		29059 VA gelb 29059 HA weiß
40059-2	A4 Lim./ Sedan Quattro	Typ B8 (8K), 4WD, ab/ from 1.101kg VA-Last/ FA-load nicht für Fzg. mit elektr. Dämpferregelung/ not for cars with electronic shocks, tiefe/ low Version	11/07>	12,22,32,65	40	F13-1071-01 D13-1072-01		29059 VA 29059 HA weiß
40061-4	A4 Avant/ SW	Typ B8 (8K), 2WD+4WD, bis/ up to 1.100kg VA-Last/ FA-load, 04/08> nicht für Fzg. elektr. Dämpferregelung/ not for cars with electronic shocks, Mit ABE*		12,22,32,65	30	F13-1071-01 D13-1072-01		29061 VA gelb 29061 HA weiß
40061-2	A4 Avant/ SW	Typ B8 (8K), 2WD+4WD, ab/ from 1.101kg VA-Last/ FA-load, 04/08> nicht für Fzg. mit elektr. Dämpferregelung/ not for cars with electronic shocks, Mit ABE*		12,22,32,65	30	F13-1071-01 D13-1072-01		29061 VA 29061 HA weiß
40059-4	A4 Avant/ SW	Typ B8 (8K), 2WD+4WD, bis/ up to 1.100kg VA-Last/ FA-load, 04/08> nicht für Fzg. mit elektr. Dämpferregelung/ not for cars with electronic shocks, tiefe/ low Version		12,22,32,65	40	F13-1071-01 D13-1072-01		29059 VA gelb 29059 HA weiß
40059-2	A4 Avant/ SW	Typ B8 (8K), 2WD+4WD, ab/ from 1.101kg VA-Last/ FA-load, 04/08> nicht für Fzg. mit elektr. Dämpferregelung/ not for cars with electronic shocks, tiefe/ low Version		12,22,32,65	40	F13-1071-01 D13-1072-01		29059 VA 29059 HA weiß
40061-3	A5 Coupé 2WD+ Quattro	Typ B8, 2WD+4WD, bis/ up to 1.100kg VA-Last/ FA-load, nicht für Fzg. mit elektr. Dämpferregelung/ not for cars with electronic shocks, Mit ABE*	06/07>	12,22,32,65	25	F13-1071-01 D13-1072-01		29061 VA gelb 29061 HA
40061-1	A5 Coupé 2WD+ Quattro	Typ B8, 2WD+4WD, ab/ from 1.101kg VA-Last/ FA-load, nicht für Fzg. mit elektr. Dämpferregelung/ not for cars with electronic shocks, Mit ABE*	06/07>	12,22,32,65	25	F13-1071-01 D13-1072-01		29061 VA 29061 HA



Weitere Informationen und aktuelle Neuheiten im Internet unter: www.h-r.com / Further Information and latest news on: www.h-r.com

Technische Informationen siehe Seite 222 ff. / Technical Guidelines see page 222 ff. | VA = Front axle, HA = Rear axle | i.v. = in Vorbereitung / in development | 4WD = 4 wheel drive / 4-motion / Allrad / Quattro / Syncro 2WD = 2 wheel drive / 2 Rad angetrieben | Drehstäbe = torsion bars (original part) | ●-● Triple C siehe Seite 230 / ●-● Triple C see page 230 | * = nur gültig für Deutschland / only valid for Germany

■ Gewindefedern / Height Adjustable Springs
 ■ Federn / Sport Springs
 ■ Höherlegungsfedern / Raising Springs
 ■ Stabilisatoren / Anti-roll bars
 ■ Sport und Komfort Cup-Kits / Sport- and Comfort Suspensions
 ■ Twin-Tube Edelstahlgewindefahrwerke / Twin-Tube stainless steel coil overs
 ■ Monotube Gewindefahrwerke / Monotube coil overs
 ■ TRAK* Spurverbreiterungen / TRAK* Wheel Spacers

Cup-Kit Sportfahrwerke / Sport-Suspensions / Cup-Kit Komfortfahrwerke / Comfort-Suspensions

Bestell-Nr. part no.	Fahrzeugtyp model/type	Ausführung model/chassis	Baujahr year	Hinweise notes	Tieferlegung ca. mm appr. lowering	Dämpfer Kennzeichnung shock marking	Rebound rebound	Feder Kennzeichnung spring marking
40059-3 ■ ■ ■ ■ ■	A5 Coupé 2WD+Quattro	Typ B8, 2WD+4WD, bis/ up to 1.100kg VA-Last/ FA-load nicht für Fzg. mit elektr. Dämpferregelung/ not for cars with electronic shocks, tiefe/ lowVersion ,	06/07>	12,22,32,65	35	F13-1071-01 D13-1072-01		29059 VA gelb 29059 HA
40059-1 ■ ■ ■ ■ ■	A5 Coupé 2WD+Quattro	Typ B8, 2WD+4WD, ab/ from 1.101kg VA-Last/ FA-load nicht für Fzg. mit elektr. Dämpferregelung/ not for cars with electronic shocks, tiefe/ lowVersion ,	06/07>	12,22,32,65	35	F13-1071-01 D13-1072-01		29059 VA 29059 HA
40061-4 ■ ■ ■ ■ ■	A5 Sportback	Typ B8, 2WD+4WD, bis/ up to 1.100kg VA-Last/ FA-load, nicht für Fzg. mit elektr. Dämpferregelung/ not for cars with electronic shocks	04/09>	12,22,32,65	25	F13-1071-01 D13-1072-01		29061 VA gelb 29061 HA weiß
40061-2 ■ ■ ■ ■ ■	A5 Sportback	Typ B8, 2WD+4WD, ab/ from 1.101kg VA-Last/ FA-load, nicht für Fzg. mit elektr. Dämpferregelung/ not for cars with electronic shocks, Mit ABE*	04/09>	12,22,32,65	25	F13-1071-01 D13-1072-01		29061 VA 29061 HA weiß
40059-4 ■ ■ ■ ■ ■	A5 Sportback	Typ B8, 2WD+4WD, bis/ up to 1.100kg VA-Last/ FA-load, nicht für Fzg. mit elektr. Dämpferregelung/ not for cars with electronic shocks, tiefe/ lowVersion, Mit ABE*	04/09>	12,22,32,65	35	F13-1071-01 D13-1072-01		29059 VA gelb 29059 HA weiß
40059-2 ■ ■ ■ ■ ■	A5 Sportback	Typ B8, 2WD+4WD, ab/ from 1.101kg VA-Last/ FA-load, nicht für Fzg. mit elektr. Dämpferregelung/ not for cars with electronic shocks, tiefe/ lowVersion	04/09>	12,22,32,65	35	F13-1071-01 D13-1072-01		29059 VA 29059 HA weiß
40061-4 ■ ■ ■ ■ ■	A5 Cabrio/ Convertible	Typ B8, 2WD+4WD, bis/ up to 1.100kg VA-Last/ FA-load, nicht für Fzg. mit elektr. Dämpferregelung/ not for cars with electronic shocks, Mit ABE*	04/09>	12,22,32,65	25	F13-1071-01 D13-1072-01		29061 VA gelb 29061 HA weiß
40061-2 ■ ■ ■ ■ ■	A5 Cabrio/ Convertible	Typ B8, 2WD+4WD, ab/ from 1.101kg VA-Last/ FA-load, nicht für Fzg. mit elektr. Dämpferregelung/ not for cars with electronic shocks, Mit ABE*	04/09>	12,22,32,65	25	F13-1071-01 D13-1072-01		29061 VA 29061 HA weiß
40059-4 ■ ■ ■ ■ ■	A5 Cabrio/ Convertible	Typ B8, 2WD, bis/ up to 1.100kg VA-Last/ FA-load, nicht für Fzg. mit elektr. Dämpferregelung/ not for cars with electronic shocks, tiefe/ lowVersion	04/09>	12,22,32,65	40	F13-1071-01 D13-1072-01		29059 VA gelb 29059 HA weiß
40059-2 ■ ■ ■ ■ ■	A5 Cabrio/ Convertible	Typ B8, 2WD, ab/ from 1.101kg VA-Last/ FA-load, nicht für Fzg. mit elektr. Dämpferregelung/ not for cars with electronic shocks, tiefe/ lowVersion	04/09>	12,22,32,65	40	F13-1071-01 D13-1072-01		29059 VA 29059 HA weiß
31051-2 ■ ■ ■ ■ ■	A6 Lim.+ Avant Sedan+ SW	Typ 4B, 2WD, ohne Niveauregulierung/ without self levelling VA mit Nutzenverstellung/ FA C-ring-groove adjustable, nur für 4-Zyl.-Modelle/ only for 4 cyl. models	06/97>	12,22,32,65	VA: 50 HA: 40	K48-1051-01 D48-1052-01	30 mm 20 mm	31051 VA1 31051 HA2
40793-1 ■ ■ ■ ■ ■	A6 Lim./ Sedan	Typ 4B, 2WD, ab/ from 1116kg VA-Last/ FA-load, bis 169kW ohne Niveauregulierung/ without self-levelling	06/97>	12,22,32,65	VA: 40-45 HA: 40	K48-1070-01 D48-1052-01		29793 VA 29793 HA
40793-2 ■ ■ ■ ■ ■	A6 Lim./ Sedan	Typ 4B, 2WD, bis/ up to 1115kg VA-Last/ FA-load, bis 169kW ohne Niveauregulierung/ without self-levelling	06/97>	12,22,32,65	VA: 40-45 HA: 40	K48-1070-01 D48-1052-01		29793 VA gelb 29793 HA
40796-1 ■ ■ ■ ■ ■	A6 Avant/ SW	Typ 4B, 2WD, bis/ up to 1115kg VA-Last/ FA-load, bis 169kW ohne Niveauregulierung/ without self-levelling	12/97>	12,22,32,65	VA: 40-45 HA: 40	K48-1070-01 D48-1052-01		29796 VA 29796 HA
40796-2 ■ ■ ■ ■ ■	A6 Avant/ SW	Typ 4B, 2WD, ab/ from 1116kg VA-Last/ FA-load, bis 169kW ohne Niveauregulierung/ without self-levelling	12/97>	12,22,32,65	VA: 40-45 HA: 40	K48-1070-01 D48-1052-01		29796 VA weiß 29796 HA
41917-1 ■ ■ ■ ■ ■	A6 Lim./ Sedan	Typ 4G (C7), 2WD, bis/ up to 1185kg VA-Last/ FA-load, nicht für Fzg. mit elektr. Dämpferregelung und Luftfederung/ not for cars with electronic shocks and air suspension	04/11>	12,22,32,65	35	F13-1071-01 D13-1072-01		28917 VA 28917 HA
41917-2 ■ ■ ■ ■ ■	A6 Lim./ Sedan	Typ 4G (C7), 2WD, ab/ from 1186kg VA-Last/ FA-load, nicht für Fzg. mit elektr. Dämpferregelung und Luftfederung/ not for cars with electronic shocks and air suspension	04/11>	12,22,32,65	35	F13-1071-01 D13-1072-01		28917 VA weiß 28917 HA
41917-3 ■ ■ ■ ■ ■	A6 Lim./ Sedan	Typ 4G (C7), 4WD, bis/ up to 1185kg VA-Last/ FA-load, nicht für Fzg. mit elektr. Dämpferregelung und Luftfederung/ not for cars with electronic shocks and air suspension	04/11>	12,22,32,65	35	F13-1071-01 D13-1072-01		28917 VA 28917 HA weiß
41917-4 ■ ■ ■ ■ ■	A6 Lim./ Sedan	Typ 4G (C7), 4WD, ab/ from 1186kg VA-Last/ FA-load, nicht für Fzg. mit elektr. Dämpferregelung und Luftfederung/ not for cars with electronic shocks and air suspension	04/11>	12,22,32,65	35	F13-1071-01 D13-1072-01		28917 VA weiß 28917 HA weiß
41917-5 ■ ■ ■ ■ ■	A6 Avant/ SW incl. Ultra	Typ 4G (C7), 2WD+4WD, bis/ up to 1185kg VA-Last/ FA-load, nicht für Fzg. mit elektr. Dämpferregelung und Luftfederung/ not for cars with electronic shocks and air suspension	08/11>	12,22,32,65	35-40	F13-1071-01 D13-1072-01		28917 VA 28917 HA 2x weiß



Weitere Informationen und aktuelle Neuheiten im Internet unter: www.h-r.com / Further Information and latest news on: www.h-r.com

Technische Informationen siehe Seite 222 ff. / Technical Guidelines see page 222 ff. | VA = Front axle, HA = Rear axle | i.V. = in Vorbereitung / in development | 4WD = 4 wheel drive/4-motion/Allrad/Quattro/Syncro 2WD = 2 wheel drive/2 Rad angetrieben | Drehstäbe = torsion bars (original part) | Ⓢ Triple C siehe Seite 230/ Ⓢ Triple C see page 230 | * = nur gültig für Deutschland/ only valid for Germany

■ Gewindefedern/ Height Adjustable Springs ■ Federn/ Sport Springs ■ Höherlegungsfedern/ Raising Springs ■ Stabilisatoren/ Anti-roll bars ■ Sport und Komfort Cup-Kits/ Sport- and Comfort Suspensions ■ Twin-Tube Edeltstahlgewindefahrwerke/ Twin-Tube stainless steel coil overs ■ Monotube Gewindefahrwerke/ Monotube coil overs ■ TRAK+ Spurverbreiterungen/ TRAK+ Wheel Spacers

Cup-Kit Sportfahrwerke / Sport-Suspensions / Cup-Kit Komfortfahrwerke / Comfort-Suspensions

Bestell-Nr. part no.	Fahrzeugtyp model/type	Ausführung model/chassis	Baujahr year	Hinweise notes	Tieferlegung ca. mm appr. lowering	Dämpfer Kennzeichnung shock marking	Rebound rebound	Feder Kennzeichnung spring marking
41917-6 ■ ■ ■ ■	A6 Avant/SW incl. Ultra	Typ 4G (C7), 2WD+4WD, ab/ from 1186kg VA-Last/ FA-load, 08/11> nicht für Fzg. mit elektr. Dämpferregelung und Luftfederung/ not for cars with electronic shocks and air suspension		12,22,32,65	35-40	F13-1071-01 D13-1072-01		28917 VA weiß 28917 HA2x weiß
41917-1 ■ ■ ■ ■	A7	Typ 4G/4G1, 2WD, bis/ up to 1185kg VA-Last/ FA-load, nicht für Fzg. mit elektr. Dämpferregelung und Luftfederung/ not for cars with electronic shocks and air suspension	2010>	12,22,32,65	20	F13-1071-01 D13-1072-01		28917 VA 28917 HA
41917-2 ■ ■ ■ ■	A7	Typ 4G/4G1, 2WD, ab/ from 1186kg VA-Last/ FA-load, nicht für Fzg. mit elektr. Dämpferregelung und Luftfederung/ not for cars with electronic shocks and air suspension	2010>	12,22,32,65	20	F13-1071-01 D13-1072-01		28917 VA weiß 28917 HA
41917-3 ■ ■ ■ ■	A7	Typ 4G/4G1, 4WD, bis/ up to 1185kg VA-Last/ FA-load, nicht für Fzg. mit elektr. Dämpferregelung und Luftfederung/ not for cars with electronic shocks and air suspension	2010>	12,22,32,65	20	F13-1071-01 D13-1072-01		28917 VA 28917 HA weiß
41917-4 ■ ■ ■ ■	A7	Typ 4G/4G1, 4WD, ab/ from 1186kg VA-Last/ FA-load, nicht für Fzg. mit elektr. Dämpferregelung und Luftfederung/ not for cars with electronic shocks and air suspension	2010>	12,22,32,65	20	F13-1071-01 D13-1072-01		28917 VA weiß 28917 HA weiß
40061-2 ■ ■ ■ ■	RS5 Coupé	Typ B8, Quattro, nicht für Fzg. mit elektr. Dämpfer- regelung/ not for cars with electronic shocks control. Bitte Einbau nur in einer offiz. Audi-Fachwerk- statt! Please install the springs only in a specialised offic. Audi Shop/ Mit ABE*	03/10>	22,32,65	15-20	F13-1071-01 D13-1072-01		29061 VA 29061 HA weiß
40059-2 ■ ■ ■ ■	RS5 Coupé	Typ B8, Quattro, nicht für Fzg. mit elektr. Dämpfer- regelung/ not for cars with electronic shocks control, Bitte Einbau nur in einer offiz. Audi-Fachwerk- statt! Please install the springs only in a specialised offic. Audi Shop/ tiefe/ low Version	03/10>	22,32,65	25-30	F13-1071-01 D13-1072-01		29059 VA 29059 HA weiß
29939-1 ■ ■ ■ ■	S2 Coupé	Typ 89 Q, Verschraubung/ Top thread VA/ FA M50x1,5 (Bild Seite/ see page 146)	09/90>	22,32,65	VA: 50 HA: 50	13 01 200-1/1 13 51 200-1/1		29939 VA1 29939 HA1
29939-2 ■ ■ ■ ■	S2 Coupé	Typ 89 Q, Verschraubung/ Top thread VA/ FA M55x1,5 (Bild Seite/ see page 146)	09/90>	22,32,65	VA: 50 HA: 50	13 01 200-2/1 13 51 200-1/1		29939 VA1 29939 HA1
40061-2 ■ ■ ■ ■	S4 Lim.+ Avant Quattro Sedan+ SW	Typ B8 (8K), 4WD, ab/ from 1.101kg VA-Last/ FA-load, nicht für Fzg. mit elektr. Dämpferregelung/ not for cars with electronic shocks, Mit ABE*	2009>	22,32,65	30	F13-1071-01 D13-1072-01		29061 VA 29061 HA weiß
40059-2 ■ ■ ■ ■	S4 Lim.+ Avant Sedan+ SW	Typ B8 (8K), 4WD, nicht für Fzg. mit elektr. Dämpfer- regelung/ not for cars with electronic shocks control, tiefe/ low Version	2009>	22,32,65	40	F13-1071-01 D13-1072-01		29059 VA 29059 HA weiß
40061-1 ■ ■ ■ ■	S5 4.2FSI Coupé Quattro	Typ B8, 4WD, ab/ from 1.101kg VA-Last/ FA-load, nicht für Fzg. mit elektr. Dämpferregelung/ not for cars with electronic shocks. Mit ABE*	06/07>	22,32,65	25	F13-1071-01 D13-1072-01		29061 VA 29061 HA
40059-1 ■ ■ ■ ■	S5 4.2FSI Coupé Quattro	Typ B8, 4WD, ab/ from 1.101kg VA-Last/ FA-load nicht für Fzg. mit elektr. Dämpferregelung/ not for cars with electronic shocks, tiefe/ low Version	06/07>	22,32,65	35	F13-1071-01 D13-1072-01		29059 VA 29059 HA
40061-2 ■ ■ ■ ■	S5 Sportback	Typ B8, 4WD, ab/ from 1.101kg VA-Last/ FA-load, nicht für Fzg. mit elektr. Dämpferregelung/ not for cars with electronic shocks. Mit ABE*	04/09>	22,32,65	25	F13-1071-01 D13-1072-01		29061 VA 29061 HA weiß
40059-2 ■ ■ ■ ■	S5 Sportback	Typ B8, 4WD, ab/ from 1.101kg VA-Last/ FA-load, nicht für Fzg. mit elektr. Dämpferregelung/ not for cars with electronic shocks, tiefe/ low Version	04/09>	22,32,65	35	F13-1071-01 D13-1072-01		29059 VA 29059 HA weiß
40061-2 ■ ■ ■ ■	S5 Cabrio/ Convertible	Typ B8, 4WD, ab/ from 1.101kg VA-Last/ FA-load, nicht für Fzg. mit elektr. Dämpferregelung/ not for cars with electronic shocks. Mit ABE*	04/09>	22,32,65	30	F13-1071-01 D13-1072-01		29061 VA 29061 HA weiß
40438-2 ■ ■ ■ ■	TT Coupé+ Cabrio/ Convertible	Typ 8N, 4WD, nicht für/ not for 3.2l	99>	22,32,65	25	F13-1073-01 D13-1074-01		29438 VA2 29438 HA1



Audi S2 Coupé Cup Kit etc.

Bestell Nr./ order no.
29939-1 M 50x1,5 29939-2 M 55x1,5

Typ 89Q - Verschraubung/ Top bolt FA M 50x1,5
Typ 89Q - Verschraubung/ Top bolt FA M 55x1,5

Weitere Informationen und aktuelle Neuheiten im Internet unter: www.h-r.com / Further Information and latest news on: www.h-r.com

Technische Informationen siehe Seite 222 ff. / Technical Guidelines see page 222 ff. | VA = Front axle, HA = Rear axle | i.V. = in Vorbereitung / in development | 4WD = 4 wheel drive / 4-motion / Allrad / Quattro / Syncro
2WD = 2 wheel drive / 2 Rad angetrieben | Drehstäbe = torsion bars (original part) | ●-● Triple C siehe Seite 230 / ●-● Triple C see page 230 | * = nur gültig für Deutschland / only valid for Germany

■ Gewindefedern / Height Adjustable Springs ■ Federn / Sport Springs ■ Höherlegungsfedern / Raising Springs ■ Stabilisatoren / Anti-roll bars ■ Sport und Komfort Cup-Kits / Sport- and Comfort Suspensions
■ Twin-Tube Edelstahlwindenfahrwerke / Twin-Tube stainless steel coil overs ■ Monotube Gewindefahrwerke / Monotube coil overs ■ TRAK* Spurverbreiterungen / TRAK* Wheel Spacers

Cup-Kit Sportfahrwerke / Sport-Suspensions / Cup-Kit Komfortfahrwerke / Comfort-Suspensions

Bestell-Nr. part no.	Fahrzeugtyp model/type	Ausführung model/chassis	Baujahr year	Hinweise notes	Tieferlegung ca. mm appr. lowering	Dämpfer Kennzeichnung shock marking	Rebound rebound	Feder Kennzeichnung spring marking
29707-1 ■ ■ ■ ■	1502-2002	Typ E10, 1502/1600-2/1602/1602ti/1802/2002/2002 Cabrio/Convertible/2002ti/2002ti incl. Touring, mit Gutachten/with approval	1966>	22,32,65	VA: 40-50 HA: 40-50	1614202-1/1 1664202-1/1	60 mm 60 mm	29707 VA1 29707 HA1
31054-1 ■ ■ ■ ■	1er (E81 + E87 + E82 + E88) Lim./Sedan+ Coupé+ Cabrio/Convertible	Typ 187, 182, 1K2, 1K4, 1C, 116i-125i incl. Diesel	09/04>	12,22,32,65	VA: 60 VA: 60 HA: 40	F16-1058-01 F16-1059-01 D16-1060-01	15 mm 15 mm 20 mm	31054 VA1 31054 VA1 31054 HA1
31054-2 ■ ■ ■ ■	1er (E81 + E87 + E82 + E88) Lim./Sedan+ Coupé+ Cabrio/Convertible	Typ 187, 182, 1K2, 1K4, 1C, nur/only 130i + 135i	09/04>	12,22,32,65	VA: 60 VA: 60 HA: 40	F16-1058-01 F16-1059-01 D16-1060-01	15 mm 15 mm 20 mm	31054 VA2 31054 VA2 31054 HA1
40187-1 ■ ■ ■ ■	1er (E81 + E87 + E82 + E88) Lim./Sedan+ Coupé+ Cabrio/Convertible	Typ 187, 182, 1K2, 1K4, 1C, Mit ABE*	09/04>	12,22,32,65	VA: 50 VA: 50 HA: 25	F16-1058-01 F16-1059-01 D16-1060-01	15 mm 15 mm 20 mm	29187 VA1 29187 VA1 29187 HA1
41896-1 ■ ■ ■ ■	1er (F20/F21)	Typ 1K4 + 1K2, 2WD, Modelljahr/model 2012, Adaptive Drive/EDC muss stillgelegt werden, Adaptive Drive/EDC has to be deleted	10/11>	12,22,32,65,75	VA: 30 HA: 30	F16-1080-01 D16-1081-01	15 mm 10 mm	28896 VA1 28896 HA1
41891-1 ■ ■ ■ ■	1er (F20/F21)	Typ 1K4 + 1K2, 2WD, Modelljahr/model 2012, Adaptive Drive/EDC muss stillgelegt werden, Adaptive Drive/EDC has to be deleted	10/11>	12,22,32,65,75	VA: 45-50 HA: 45-50	F16-1080-01 F16-1080-01	15 mm 10 mm	28891 VA1 28891 HA1
41896-1 ■ ■ ■ ■	2er Coupé (F22)	Typ 1K4 + 1K2, 2WD, Modelljahr/model 2012, Adaptive Drive/EDC muss stillgelegt werden, Adaptive Drive/EDC has to be deleted	11/13>	12,22,32,65,75	VA: 30 HA: 30	F16-1080-01 D16-1081-01	15 mm 10 mm	28896 VA1 28896 HA1
31003-1 ■ ■ ■ ■	3er (E30) Lim./Sedan	Typ 3/1, 2WD, 6-Zyl. incl. Fzg. mit/incl. cars with M-Technik, VA/FA Federbeindurchmesser/strut diameter 51mm	11/82>90	12,22,32,65	VA: 60 HA: 40	P16-1001-01 D16-1000-01	40 mm 50 mm	31003 VA1 31003 HA1
40663-1 ■ ■ ■ ■	3er (E30) Lim./Sedan	Typ 3/R, 2WD, 4-Zyl. VA/FA Federbeindurchmesser/strut diameter 51mm	01/86>93	12,22,32,65	VA: 30 HA: 30	P16-1001-01 D16-1000-01	40 mm 50 mm	BMW 3/1 VA BMW 3/1 HA
40664-1 ■ ■ ■ ■	3er (E30) Lim./Sedan	Typ 3/1, 2WD, 6-Zyl. VA/FA Federbeindurchmesser/strut diameter 51mm	11/82>90	12,22,32,65	VA: 35 HA: 35	P16-1001-01 D16-1000-01	40 mm 50 mm	BMW 3/1 VA weiß BMW 3/1 HA
31003-2 ■ ■ ■ ■	3er (E30) Cabrio/Convertible	Typ 3/R, 2WD, 6-Zyl. incl. Fzg. mit/incl. cars with M-Technik, VA/FA Federbeindurchmesser/strut diameter 51mm	01/86>93	12,22,32,65	VA: 60 HA: 40	P16-1001-01 D16-1000-01	40 mm 50 mm	31003 VA1 31003 HA2
40818-1 ■ ■ ■ ■	3er (E30) Cabrio/Convertible	Typ 3/R, 2WD, 4-Zyl. VA/FA Federbeindurchmesser/strut diameter 51mm	01/86>93	12,22,32,65	VA: 30 HA: 30	P16-1001-01 D16-1001-01	40 mm 50 mm	19.01 BMW gelb 19.03 BMW 2x weiß
40633-1 ■ ■ ■ ■	3er (E30) Cabrio/Convertible	Typ 3/R, 2WD, 6-Zyl. VA/FA Federbeindurchmesser/strut diameter 51mm	01/86>93	12,22,32,65	VA: 30 HA: 30	P16-1001-01 D16-1000-01	40 mm 50 mm	19.01 BMW weiß 19.03 BMW 2x weiß
31005-1 ■ ■ ■ ■	3er (E36) Lim./Sedan+ Coupé	Typ 3B, 3C, 3/B, 3/C, 2WD, 4-Zyl.	22.06.92>98	12,22,32,63,65	VA: 60 VA: 60 HA: 40	F16-1000-01 F16-1001-01 D16-1001-01	40 mm 40 mm 50 mm	31005 VA1 31005 VA1 31005 HA1
31005-2 ■ ■ ■ ■	3er (E36) Lim./Sedan+ Coupé	Typ 3B, 3C, 3/B, 3/C, 2WD, 6-Zyl.	22.06.92>98	12,22,32,63,65	VA: 60 VA: 60 HA: 40	F16-1002-01 F16-1003-01 D16-1001-01	40 mm 40 mm 50 mm	31005 VA2 31005 VA2 31005 HA1
40825-1 ■ ■ ■ ■	3er (E36) Lim./Sedan+ Coupé	Typ 3B, 3C, 3/B, 3/C, 2WD, 4-Zyl. Mit ABE*	22.06.92>98	12,22,32,63,65	VA: 40 VA: 40 HA: 15	F16-1000-01 F16-1001-01 D16-1001-01	40 mm 40 mm 50 mm	29825 VA 29825 VA 29825 HA
40824-1 ■ ■ ■ ■	3er (E36) Lim./Sedan+ Coupé	Typ 3B, 3C, 3/B, 3/C, 2WD, 6-Zyl., Mit ABE* 328i ohne/without ABE	22.06.92>98	12,22,32,63,65	VA: 40 VA: 40 HA: 15	F16-1002-01 F16-1003-01 D16-1001-01	40 mm 40 mm 50 mm	29824 VA ab Bj.22.6.92 29824 VA ab Bj.22.6.92 29824 HA
40929-1 ■ ■ ■ ■	3er (E36) Cabrio/Convertible	Typ 3B, 3/B, 6-Zyl.	05/93>01	12,22,32,63,65	VA: 40 VA: 40 HA: 10	F16-1002-01 F16-1003-01 D16-1001-01	40 mm 40 mm 50 mm	29929 VA weiß 29929 VA weiß 29929 HA
40929-2 ■ ■ ■ ■	3er (E36) Cabrio/Convertible	Typ 3B, 3/B, 4-Zyl.	05/93>01	12,22,32,63,65	VA: 40 VA: 40 HA: 10	F16-1000-01 F16-1001-01 D16-1000-01	40 mm 40 mm 50 mm	29929 VA gelb 29929 VA gelb 29929 HA
40722-1 ■ ■ ■ ■	3er (E36) Touring/SW	Typ 3/C, 2WD, 316i, 318i	04/95>01	12,22,32,63,65	VA: 35 VA: 35 HA: 20	F16-1000-01 F16-1001-01 D16-1001-01	40 mm 40 mm 50 mm	29722-1 VA 29722-1 VA 29722 HA
40722-2 ■ ■ ■ ■	3er (E36) Touring/SW	Typ 3/C, 2WD, 318 tds, 320i, 323i, 325tds, 328i	04/95>01	12,22,32,63,65	VA: 35 VA: 35 HA: 20	F16-1002-01 F16-1003-01 D16-1001-01	40 mm 40 mm 50 mm	29722-2 VA 29722-2 VA 29722 HA
31021-1 ■ ■ ■ ■	3er (E36) Compact	Typ 3C, 3C/G, 4-Zyl.	04/94>01	12,22,32,63,65	VA: 60 VA: 60 HA: 40	F16-1000-01 F16-1001-01 D16-1000-01	40 mm 40 mm 50 mm	31021 VA1 31021 VA1 31021 HA1



Weitere Informationen und aktuelle Neuheiten im Internet unter: www.h-r.com / Further Information and latest news on: www.h-r.com

Technische Informationen siehe Seite 222 ff. / Technical Guidelines see page 222 ff. | VA = Front axle, HA = Rear axle | i.V. = in Vorbereitung / in development | 4WD = 4 wheel drive/4-motion/Allrad/Quattro/Syncro 2WD = 2 wheel drive/2 Rad angetrieben | Drehstäbe = torsion bars (original part) | ●-● Triple C siehe Seite 230/●-● Triple C see page 230 | * = nur gültig für Deutschland / only valid for Germany

■ Gewindefedern/Height Adjustable Springs ■ Federn/Sport Springs ■ Höherlegungsfedern/Raising Springs ■ Stabilisatoren/Anti-roll bars ■ Sport und Komfort Cup-Kits/Sport- and Comfort Suspensions ■ Twin-Tube Edeltahlgewindefahrwerke/Twin-Tube stainless steel coil overs ■ Monotube Gewindefahrwerke/Monotube coil overs ■ TRAK+ Spurverbreiterungen/TRAK+ Wheel Spacers

Cup-Kit Sportfahrwerke / Sport-Suspensions / Cup-Kit Komfortfahrwerke / Comfort-Suspensions

Bestell-Nr. part no.	Fahrzeugtyp model/type	Ausführung model/chassis	Baujahr year	Hinweise notes	Tieferlegung ca. mm appr. lowering	Dämpfer Kennzeichnung shock marking	Rebound rebound	Feder Kennzeichnung spring marking
31021-2 ■ ■ ■ ■	3er (E36) Compact	Typ 3C, 3C/G, 6-Zyl.	04/94>01	12,22,32, 63,65	VA: 60 VA: 60 HA: 40	F16-1002-01 F16-1003-01 D16-1000-01	40 mm 40 mm 50 mm	31021 VA1 31021 VA1 31021 HA1
40971-1 ■ ■ ■ ■	3er (E36) Compact	Typ 3C, 3C/G, 4-Zyl.	04/94>01	12,22,32, 63,65	VA: 35 VA: 35 HA: 15	F16-1000-01 F16-1001-01 D16-1000-01	40 mm 40 mm 50 mm	29971 VA 29971 VA 29971 HA
40971-2 ■ ■ ■ ■	3er (E36) Compact	Typ 3C, 3C/G, 6-Zyl.	04/94>01	12,22,32, 63,65	VA: 35 VA: 35 HA: 15	F16-1002-01 F16-1003-01 D16-1000-01	40 mm 40 mm 50 mm	29971 VA 29971 VA 29971 HA
31019-1 ■ ■ ■ ■	3er (E46) Lim./Sedan, Coupé + Cabrio/ Convertible Compact, Touring/SW	Typ 346L, 2WD, 346C, 346R, 346K 4+6-Zyl.	03/98>	12,22,32, 63,65,67	VA: 55 VA: 55 HA: 35	F16-1011-01 F16-1012-01 D16-1011-01	40 mm 40 mm 40 mm	31019 VA1 31019 VA1 31019 HA1
40485-1 ■ ■ ■ ■	3er (E46) Lim./Sedan, Cabrio/Convertible	Typ 346L+R, 2WD, 316-330, incl. Diesel 4+6-Zyl. Mit ABE*	03/98>	12,22,32, 63,65,67	VA: 35 VA: 35 HA: 20	F16-1011-01 F16-1012-01 D16-1011-01	40 mm 40 mm 40 mm	29485 VA 29485 VA 29485 HA
40484-1 ■ ■ ■ ■	3er (E46) Lim./Sedan, Cabrio/Convertible	Typ 346L+R, 2WD, 316-330, incl. Diesel 4+6-Zyl. ohne/except 330d	03/98>	12,22,32, 63,65,67	VA: 55 VA: 55 HA: 35	F16-1011-01 F16-1012-01 D16-1011-01	40 mm 40 mm 40 mm	29484 VA 29484 VA 29484 HA
40484-1 ■ ■ ■ ■	3er (E46) Coupé incl. Compact	Typ 346C+K, 2WD, 316-328i, incl. Diesel+ 330ci, ohne/except 330d	99>	22,32, 63,65,67	VA: 35 VA: 35 HA: 20	F16-1011-01 F16-1012-01 D16-1011-01	40 mm 40 mm 40 mm	29484 VA 29484 VA 29484 HA
40419-1 ■ ■ ■ ■	3er (E46) Touring/SW	Typ 346L, 2WD, alle außer/all except 330d	09/99>	12,22,32, 63,65,67	VA: 35 VA: 35 HA: 20	F16-1011-01 F16-1012-01 D16-1011-01	40 mm 40 mm 40 mm	29419 VA 29419 VA 29419 HA
40419-2 ■ ■ ■ ■	3er (E46) Touring/SW	Typ 346L, 2WD, nur/only 330d	09/99>	12,22,32, 63,65,67	VA: 35 VA: 35 HA: 20	F16-1011-01 F16-1012-01 D16-1011-01	40 mm 40 mm 40 mm	29419 VA weiß 29419 VA weiß 29419 HA
31054-1 ■ ■ ■ ■	3er (E90+E92) Lim./Sedan+Coupé	Typ 390L+392C/3L+3C, 2WD, 316i - 325d+330i	03/05>	12,22,32,65	VA: 45-50 VA: 45-50 HA: 25	F16-1058-01 F16-1059-01 D16-1060-01	15 mm 15 mm 20 mm	31054 VA1 31054 VA1 31054 HA1
31054-2 ■ ■ ■ ■	3er (E90+E92) Lim./Sedan+Coupé	Typ 390L+392C/3L+3C, 2WD, 335i+330d+335d	03/05>	12,22,32,65	VA: 45-50 VA: 45-50 HA: 25	F16-1058-01 F16-1059-01 D16-1060-01	15 mm 15 mm 20 mm	31054 VA2 31054 VA2 31054 HA1
31054-3 ■ ■ ■ ■	3er (E91+E93) Touring/ SW+Cabrio/ Convertible	Typ 390L+E392C/3K+3C, 2WD, 316i - 325d+330i	08/05>	12,22,32,65	VA: 45-50 VA: 45-50 HA: 25	F16-1058-01 F16-1059-01 D16-1060-01	15 mm 15 mm 20 mm	31054 VA1 31054 VA1 31054 HA2
31054-4 ■ ■ ■ ■	3er (E91+E93) Touring/ SW+Cabrio/ Convertible	Typ 390L+E392C/3K+3C, 2WD, 335i+330d+335d	08/05>	12,22,32,65	VA: 45-50 VA: 45-50 HA: 25	F16-1058-01 F16-1059-01 D16-1060-01	15 mm 15 mm 20 mm	31054 VA2 31054 VA2 31054 HA2
40187-1 ■ ■ ■ ■	3er (E90) Lim./Sedan	Typ 390L+392C/3L+3C, 2WD, ohne/without 335d	03/05>	12,22,32,65	VA: 35 VA: 35 HA: 20	F16-1058-01 F16-1059-01 D16-1060-01	15 mm 15 mm 20 mm	29187 VA1 29187 VA1 29187 HA1
40187-1 ■ ■ ■ ■	3er (E92) Coupé	Typ 390L+392C/3L+3C, 2WD, ohne/without 335d	03/05>	12,22,32,65	VA: 35 VA: 35 HA: 20	F16-1058-01 F16-1059-01 D16-1060-01	15 mm 15 mm 20 mm	29187 VA1 29187 VA1 29187 HA1
40187-2 ■ ■ ■ ■	3er (E91+E93) Touring/ SW+Cabrio/ Convertible	Typ 390L+E392C/3K+3C, 2WD, ohne/without 335d	11/05>	12,22,32,65	VA: 35 VA: 35 HA: 20	F16-1058-01 F16-1059-01 D16-1060-01	15 mm 15 mm 20 mm	29187 VA1 29187 VA1 29187 HA2
40187-5 ■ ■ ■ ■	3er (E90+E92) Lim./Sedan+Coupé	Typ 390L+392C/3L+3C, 2WD, nur/only 335d	03/05>	12,22,32,65	VA: 40 VA: 40 HA: 20	F16-1058-01 F16-1059-01 D16-1060-01	15 mm 15 mm 20 mm	29187 VA3 29187 VA3 29187 HA1
40187-6 ■ ■ ■ ■	3er (E91+E93) Touring/ SW+Cabrio/ Convertible	Typ 390L+E392C/3K+3C, 2WD, nur/only 335d	11/05>	12,22,32,65	VA: 40 VA: 40 HA: 20	F16-1058-01 F16-1059-01 D16-1060-01	15 mm 15 mm 20 mm	29187 VA3 29187 VA3 29187 HA2
41878-1 ■ ■ ■ ■	3er (F30) Lim./Sedan	Typ 3L, 2WD, bis/up to 965kg VA-Last/FA-load, Adaptive Drive/EDC muss stillgelegt werden/ Adaptive Drive/EDC has to be deleted	02/12>	12,22,32, 65,75	VA: 30 HA: 30	F16-1080-01 D16-1081-01	15 mm 10 mm	28878 VA1 28878 HA1
41878-2 ■ ■ ■ ■	3er (F30) Lim./Sedan	Typ 3L, 2WD, ab/from 966kg VA-Last/FA-load, Adaptive Drive/EDC muss stillgelegt werden/ Adaptive Drive/EDC has to be deleted	02/12>	12,22,32, 65,75	VA: 30 HA: 30	F16-1080-01 D16-1081-01	15 mm 10 mm	28878 VA2 28878 HA1



Weitere Informationen und aktuelle Neuheiten im Internet unter: www.h-r.com / Further Information and latest news on: www.h-r.com

Technische Informationen siehe Seite 222 ff. / Technical Guidelines see page 222 ff. | VA = Front axle, HA = Rear axle | i.V. = in Vorbereitung / in development | 4WD = 4 wheel drive / 4-motion / Allrad / Quattro / Syncro
2WD = 2 wheel drive / 2 Rad angetrieben | Drehstäbe = torsion bars (original part) | ●-● Triple C siehe Seite 230 / ●-● Triple C see page 230 | * = nur gültig für Deutschland / only valid for Germany

■ Gewindefedern / Height Adjustable Springs ■ Federn / Sport Springs ■ Höherlegungsfedern / Raising Springs ■ Stabilisatoren / Anti-roll bars ■ Sport und Komfort Cup-Kits / Sport- and Comfort Suspensions
■ Twin-Tube Edelstahlgewindefahrwerke / Twin-Tube stainless steel coil overs ■ Monotube Gewindefahrwerke / Monotube coil overs ■ TRAK+ Spurverbreiterungen / TRAK+ Wheel Spacers

Cup-Kit Sportfahrwerke / Sport-Suspensions / Cup-Kit Komfortfahrwerke / Comfort-Suspensions

Bestell-Nr. part no.	Fahrzeugtyp model/type	Ausführung model/chassis	Baujahr year	Hinweise notes	Tieferlegung ca. mm appr. lowering	Dämpfer Kennzeichnung shock marking	Rebound rebound	Feder Kennzeichnung spring marking
41877-1 ■ ■ ■ ■ ■	3er (F30) Lim./Sedan	Typ 3L, 2WD, bis/ up to 920kg VA-Last/ FA-load, Adaptive Drive/EDC muss stillgelegt werden/ Adaptive Drive/EDC has to be deleted	02/12>	12,22,32,65,75	VA: 45 HA: 45	F16-1080-01 D16-1081-01	15 mm 10 mm	28877 VA1 28877 HA1
41877-2 ■ ■ ■ ■ ■	3er (F30) Lim./Sedan	Typ 3L, 2WD, ab/ from 921kg VA-Last/ FA-load, Adaptive Drive/EDC muss stillgelegt werden/ Adaptive Drive/EDC has to be deleted	02/12>	12,22,32,65,75	VA: 45 HA: 45	F16-1080-01 D16-1081-01	15 mm 10 mm	28877 VA2 28877 HA1
41878-3 ■ ■ ■ ■ ■	3er (F31) Touring/ SW	Typ 3K, 2WD, bis/ up to 965kg VA-Last/ FA-load, Adaptive Drive/EDC muss stillgelegt werden/ Adaptive Drive/EDC has to be deleted	09/12>	12,22,32,65,75	VA: 20-25 HA: 20-25	F16-1080-01 D16-1081-01	15 mm 10 mm	28878 VA1 28878 HA2
41878-4 ■ ■ ■ ■ ■	3er (F31) Touring/ SW	Typ 3K, 2WD, ab/ from 966kg VA-Last/ FA-load, Adaptive Drive/EDC muss stillgelegt werden/ Adaptive Drive/EDC has to be deleted	09/12>	12,22,32,65,75	VA: 20-25 HA: 20-25	F16-1080-01 D16-1081-01	15 mm 10 mm	28878 VA2 28878 HA2
41877-3 ■ ■ ■ ■ ■	3er (F31) Touring/ SW	Typ 3K, 2WD, bis/ up to 920kg VA-Last/ FA-load, Adaptive Drive/EDC muss stillgelegt werden/ Adaptive Drive/EDC has to be deleted	09/12>	12,22,32,65,75	VA: 35-40 HA: 35-40	F16-1080-01 D16-1081-01	15 mm 10 mm	28877 VA1 28877 HA2
41877-4 ■ ■ ■ ■ ■	3er (F31) Touring/ SW	Typ 3K, 2WD, ab/ from 921kg VA-Last/ FA-load, Adaptive Drive/EDC muss stillgelegt werden/ Adaptive Drive/EDC has to be deleted	09/12>	12,22,32,65,75	VA: 35-40 HA: 35-40	F16-1080-01 D16-1081-01	15 mm 10 mm	28877 VA2 28877 HA2
41878-3 ■ ■ ■ ■ ■	3er GT (F34)	Typ 3-V, 2WD, bis/ up to 965kg VA-Last/ FA-load, Adaptive Drive/EDC muss stillgelegt werden/ Adaptive Drive/EDC has to be deleted	09/12>	12,22,32,65,75	VA: 40 HA: 40	F16-1080-01 D16-1081-01	15 mm 10 mm	28878 VA1 28878 HA2
41878-4 ■ ■ ■ ■ ■	3er GT (F34)	Typ 3-V, 2WD, ab/ from 966kg VA-Last/ FA-load, Adaptive Drive/EDC muss stillgelegt werden/ Adaptive Drive/EDC has to be deleted	09/12>	12,22,32,65,75	VA: 40 HA: 40	F16-1080-01 D16-1081-01	15 mm 10 mm	28878 VA2 28878 HA2
41878-1 ■ ■ ■ ■ ■	4er Coupé (F32)+ Gran Coupé (F36)	Typ 3C, 2WD, bis/ up to 965kg VA-Last/ FA-load, Adaptive Drive/EDC muss stillgelegt werden/ Adaptive Drive/EDC has to be deleted	10/13>	12,22,32,65,75	VA: 15 HA: 10	F16-1080-01 D16-1081-01	15 mm 10 mm	28878 VA1 28878 HA1
41878-2 ■ ■ ■ ■ ■	4er Coupé (F32)+ Gran Coupé (F36)	Typ 3C, 2WD, ab/ from 966kg VA-Last/ FA-load, Adaptive Drive/EDC muss stillgelegt werden/ Adaptive Drive/EDC has to be deleted	10/13>	12,22,32,65,75	VA: 15 HA: 10	F16-1080-01 D16-1081-01	15 mm 10 mm	28878 VA2 28878 HA1
41877-1 ■ ■ ■ ■ ■	4er Coupé (F32)+ Gran Coupé (F36)	Typ 3C, 2WD, bis/ up to 920kg VA-Last/ FA-load, Adaptive Drive/EDC muss stillgelegt werden/ Adaptive Drive/EDC has to be deleted	10/13>	12,22,32,65,75	VA: 30 HA: 20	F16-1080-01 D16-1081-01	15 mm 10 mm	28877 VA1 28877 HA1
41877-2 ■ ■ ■ ■ ■	4er Coupé (F32)+ Gran Coupé (F36)	Typ 3C, 2WD, ab/ from 921kg VA-Last/ FA-load, Adaptive Drive/EDC muss stillgelegt werden/ Adaptive Drive/EDC has to be deleted	10/13>	12,22,32,65,75	VA: 30 HA: 20	F16-1080-01 D16-1081-01	15 mm 10 mm	28877 VA2 28877 HA1
41878-3 ■ ■ ■ ■ ■	4er Cabrio/ Convert. (F33)	Typ 3C, 2WD, bis/ up to 965kg VA-Last/ FA-load, Adaptive Drive/EDC muss stillgelegt werden/ Adaptive Drive/EDC has to be deleted	10/13>	12,22,32,65,75	VA: 15 HA: 10	F16-1080-01 D16-1081-01	15 mm 10 mm	28878 VA1 28878 HA2
41878-4 ■ ■ ■ ■ ■	4er Cabrio/ Convert. (F33)	Typ 3C, 2WD, ab/ from 966kg VA-Last/ FA-load, Adaptive Drive/EDC muss stillgelegt werden/ Adaptive Drive/EDC has to be deleted	10/13>	12,22,32,65,75	VA: 15 HA: 10	F16-1080-01 D16-1081-01	15 mm 10 mm	28878 VA2 28878 HA2
41877-3 ■ ■ ■ ■ ■	4er Cabrio/ Convert. (F33)	Typ 3C, 2WD, bis/ up to 920kg VA-Last/ FA-load, Adaptive Drive/EDC muss stillgelegt werden/ Adaptive Drive/EDC has to be deleted	10/13>	12,22,32,65,75	VA: 30 HA: 20	F16-1080-01 D16-1081-01	15 mm 10 mm	28877 VA1 28877 HA2
41877-4 ■ ■ ■ ■ ■	4er Cabrio/ Convert. (F33)	Typ 3C, 2WD, ab/ from 921kg VA-Last/ FA-load, Adaptive Drive/EDC muss stillgelegt werden/ Adaptive Drive/EDC has to be deleted	10/13>	12,22,32,65,75	VA: 30 HA: 20	F16-1080-01 D16-1081-01	15 mm 10 mm	28877 VA2 28877 HA2
31052-1 ■ ■ ■ ■ ■	5er (E39) Lim./Sedan	Typ 5/D, 2WD, 4+6-Zyl., ohne/ without Niveauregulierung/ self-levelling, Luftfederung/ air suspension, EDC	12/95>03	12,22,32,65	VA: 50 HA: 40	F16-1053-01 K16-1054-01	10 mm 20 mm	31052 VA1 31052 HA1
40742-1 ■ ■ ■ ■ ■	5er (E39) Lim./Sedan	Typ 5/D, 2WD, 520i+D, 523i, 525i, 528i, 530i, 525 TD/TDS, ohne/ without Niveauregulierung/ self-levelling, Luftfederung/ air suspension, EDC	12/95>03	12,22,32,65	VA: 40 HA: 15	F16-1053-01 K16-1054-01	10 mm 20 mm	29742 VA1 29742 HA1
40742-3 ■ ■ ■ ■ ■	5er (E39) Lim./Sedan	Typ 5/D, 2WD, 520i+D, 523i, 525i, 528i, 530i, 525 TD/TDS, für Fzg. mit Sportfahrwerk/ for cars with sports suspension ohne/ without Niveauregulierung/ self-levelling, Luftfederung/ air suspension, EDC	12/95>03	22,32,65	VA: 30 HA: 15	F16-1053-01 K16-1054-01	10 mm 20 mm	29742 VA3 29742 HA3
40742-4 ■ ■ ■ ■ ■	5er (E39) Lim./Sedan	Typ 5/D, 2WD, 525d, 530d, ohne/ without Niveauregulierung/ self-levelling, Luftfederung/ air suspension, EDC	12/95>03	12,22,32,65	VA: 30 HA: 15	F16-1053-01 K16-1054-01	10 mm 20 mm	29742 VA4 29742 HA1

H&R ist Technik-Partner von BMW Motorsport. / H&R is technical partner of BMW Motorsport.



Weitere Informationen und aktuelle Neuheiten im Internet unter: www.h-r.com / Further Information and latest news on: www.h-r.com

Technische Informationen siehe Seite 222 ff. / Technical Guidelines see page 222 ff. | VA = Front axle, HA = Rear axle | i.V. = in Vorbereitung/ in development | 4WD = 4 wheel drive/4-motion/ Allrad/ Quattro/ Syncro
2WD = 2 wheel drive/ 2 Rad angetrieben | Drehstäbe = torsion bars (original part) | ●-● Triple C siehe Seite 230/ ●-● Triple C see page 230 | * = nur gültig für Deutschland/ only valid for Germany

■ Gewindefedern/ Height Adjustable Springs ■ Federn/ Sport Springs ■ Höherlegungsfedern/ Raising Springs ■ Stabilisatoren/ Anti-roll bars ■ Sport und Komfort Cup-Kits/ Sport- and Comfort Suspensions
■ Twin-Tube Edelstahlgewindefahrwerke/ Twin-Tube stainless steel coil overs ■ Monotube Gewindefahrwerke/ Monotube coil overs ■ TRAK+ Spurverbreiterungen/ TRAK+ Wheel Spacers

Cup-Kit Sportfahrwerke / Sport-Suspensions / Cup-Kit Komfortfahrwerke / Comfort-Suspensions

Bestell-Nr. part no.	Fahrzeugtyp model/type	Ausführung model/chassis	Baujahr year	Hinweise notes	Tieferlegung ca. mm appr. lowering	Dämpfer Kennzeichnung shock marking	Rebound rebound	Feder Kennzeichnung spring marking
-------------------------	---------------------------	-----------------------------	-----------------	-------------------	--	---	--------------------	--

Chrysler/Dodge

40769-2	Crossfire	Typ ZH, incl. Cabrio/Convertible	2003>	22,32,65	VA: 30 HA: 30	D32-1012-02 D32-1013-01	40 mm 40 mm	29769 VA 29769 HA
---------	-----------	----------------------------------	-------	----------	------------------	----------------------------	----------------	----------------------

Fiat

40131-1	Grande Punto+ Evo	Typ 199, bis/ up to 850kg VA-Last/FA-load, Mit ABE*	09/05>	12,22,32,65	VA: 35 VA: 35 HA: 35	F35-1063-02 F35-1064-02 D35-1065-01		29131 VA1 29131 VA1 29131 HA1
40131-2	Grande Punto+ Evo	Typ 199, ab/ from 851kg VA-Last/FA-load ohne/ without Abarth, Mit ABE*	09/05>	12,22,32,65	VA: 35 VA: 35 HA: 35	F35-1063-02 F35-1064-02 D35-1065-01		29131 VA2 29131 VA2 29131 HA1
40095-1	Grande Punto+ Evo	Typ 199, bis/ up to 850kg VA-Last/FA-load tiefe/ low Version	09/05>	12,22,32,65	VA: 50 VA: 50 HA: 40	F35-1063-02 F35-1064-02 D35-1065-01		29095 VA1 29095 VA1 29095 HA1
40095-2	Grande Punto+ Evo	Typ 199, ab/ from 851kg VA-Last/FA-load tiefe/ low Version, ohne/ without Abarth	09/05>	12,22,32,65	VA: 50 VA: 50 HA: 40	F35-1063-02 F35-1064-02 D35-1065-01		29095 VA2 29095 VA2 29095 HA1

Ford

40465-1	Focus I Lim./Sedan incl. ST170	Typ DAW, DBW, DFW, DAX, DBX, DB1, Mit ABE*	09/98>	12,22,32,65	VA: 35 VA: 35 HA: 35	F22-1015-02 F22-1016-02 D22-1015-02	30 mm 30 mm 30 mm	29465 VA 29465 VA 29465 HA
40182-1	Focus II Lim./Sedan	Typ DA3/DB3, 2WD, bis/ up to 990kg VA-Last/FA-load	10/2004>	12,22,32,65	VA: 40 VA: 40 HA: 40	8750-1087L 8750-1087R 8050-1108		29182 VA1 29182 VA1 29182 HA1
40182-2	Focus II Lim./Sedan	Typ DA3/DB3, 2WD, ab/ from 991kg VA-Last/FA-load	10/2004>	12,22,32,65	VA: 40 VA: 40 HA: 40	8750-1087L 8750-1087R 8050-1108		29182 VA2 29182 VA2 29182 HA1
40182-7	Focus II ST	Typ DA3	10/05>10/14	12,22,32,65	VA: 25 VA: 25 HA: 25	8750-1088L 8750-1088R 8050-1109		29182 VA2 29182 VA2 29179 HA1

Honda

31026-1	Accord	Typ CG 7/8/9, CH 1/2/5/6/7/8, CL 3, VA härteverstellbar HA höhenverstellbar (mit Nuten) und ausgebaut härteverstellbar, FA damping force adjustable, RA height adjustable (c-ring grooves) and damping force adjustable when shock absorber is taken apart from the car	10/98>	22,32,65	VA: 60 HA: 40	K24-VN 1013-01 K24-ZN-1014-01	30 mm 30 mm	31026 VA1 31026 HA1
31039-1	NSX	Typ NA1	91>	22,32,65	VA: 40 HA: 40	K24-1015-01 K24-1016-01	30 mm 30 mm	31039 VA1 31039 HA1

Land Rover

1-222 90T	Defender 90	Typ LD, Nur über Stock & Stein erhältlich/ Only available at: www.trekfinder.de (Rabattgruppe 3 / Discount Group 3)	1990>		(+) 40			1-222 VA 1-222 HA
1-888 110T	Defender 110	Typ LD, Nur über Stock & Stein erhältlich/ Only available at: www.trekfinder.de (Rabattgruppe 3 / Discount Group 3)	1990>		(+) 40			1-888 VA 1-888 HA
1-LRDE 110T	Defender 110	Typ LD, Comfort Fahrwerk mit Niveaueausgleich vorne/ hinten/ Comfort suspension with self levelling on both axles Nur über Stock & Stein erhältlich/ Only available at: www.trekfinder.de (Rabattgruppe 3 / Discount Group 3)	1990>		VA (+) 20 HA 0			1-DEFSE VA 1-DEFSE HA



Weitere Informationen und aktuelle Neuheiten im Internet unter: www.h-r.com / Further Information and latest news on: www.h-r.com

Technische Informationen siehe Seite 222 ff. / Technical Guidelines see page 222 ff. | VA = Front axle, HA = Rear axle | i.V. = in Vorbereitung / in development | 4WD = 4 wheel drive / 4-motion / Allrad / Quattro / Syncro 2WD = 2 wheel drive / 2 Rad angetrieben | Drehstäbe = torsion bars (original part) | ●-● Triple C siehe Seite 230 / ●-● Triple C see page 230 | * = nur gültig für Deutschland / only valid for Germany

■ Gewindefedern / Height Adjustable Springs ■ Federn / Sport Springs ■ Höherlegungsfedern / Raising Springs ■ Stabilisatoren / Anti-roll bars ■ Sport und Komfort Cup-Kits / Sport- and Comfort Suspensions ■ Twin-Tube Edelstahlgewindefahrwerke / Twin-Tube stainless steel coil overs ■ Monotube Gewindefahrwerke / Monotube coil overs ■ TRAK* Spurverbreiterungen / TRAK* Wheel Spacers

Cup-Kit Sportfahrwerke / Sport-Suspensions / Cup-Kit Komfortfahrwerke / Comfort-Suspensions

Bestell-Nr. part no.	Fahrzeugtyp model/type	Ausführung model/chassis	Baujahr year	Hinweise notes	Tieferlegung ca. mm appr. lowering	Dämpfer Kennzeichnung shock marking	Rebound rebound	Feder Kennzeichnung spring marking
31006-2	W201	190er, alle / all, incl. 2.3-16V, ohne / except 2.5-16V ohne Niveauregulierung / except self-levelling	12/82>93	11,12,22, 32,65	VA: 60 HA: 40	F32-1004-02 D32-1002-02	30 mm 30 mm	31006 VA1 31006 HA1
40538-2	W201	190, E, E 1.8, E 2.0, D 2.0 ohne Niveauregulierung except self-levelling	12/82>93	11,12,22, 32,65	VA: 45 HA: 45	F32-1004-02 D32-1002-02	30 mm 30 mm	19.01 DB 19.02 DB
40539-2	W201	190 E 2.3; 190 bis / up to 190 D 2.0 mit Automatik und / oder Klimaanlage / with automatic transmission and / or AC ohne Niveauregulierung / except self-levelling	12/82>93	11,12,22, 32,65	VA: 40 HA: 40	F32-1004-02 D32-1002-02	30 mm 30 mm	19.01 DB weiß 19.02 DB
40644-2	W201	190 E 2.6, D 2.5, D 2.5 Turbo ohne Niveauregulierung / except self-levelling	12/82>93	5,11,12,22, 32,65	VA: 40 HA: 40	F32-1004-02 D32-1002-02	30 mm 30 mm	19.01 DB 2xweiß 19.02 DB
40926-2	W202 Lim./ Sedan	C180, 200, 220, 200D, 220D, 200/230 Kompressor Mit ABE*	>12/95	7,11,12,22, 32,65	VA: 40 HA: 40	D32-1003-02 D32-1004-02		29926 VA 29926 HA
40927-3	W202 Lim./ Sedan	C280, 250 D, 250 TD, Mit ABE*	>12/95	7,11,12,22, 32,65	VA: 40 HA: 40	D32-1003-02 D32-1004-02		29927 VA 29927 HA
40927-4	W202 Lim./ Sedan	C280, 250 D, 250 TD für Fzg. mit viel Zubehör / for cars with many (heavy) equipment, Mit ABE*	>12/95	11,12,22, 32,65	VA: 40 HA: 40	D32-1003-02 D32-1004-02		29927 VA weiß 29927 HA weiß
40749-5	W202 Lim./ Sedan, T-Modell / SW, W208 (CLK)	C180, 200, 220, 200/230 Kompressor, 230, 200 D, 220 D W208-CLK 200,200/230 Kompressor, Mit ABE* alle ohne Niveauregulierung / all except self-levelling	01/96>02	3,11,12,22, 32,65	VA: 40 HA: 40	D32-1003-02 D32-1004-02		29749 VA 29749 HA
40749-6	W202 Lim./ Sedan, T-Modell / SW, W208 (CLK)	C240, C250D, C250TD, C280, CLK320 ohne Niveauregulierung / except self-levelling, Mit ABE*	01/96>	3,11,12,22, 32,65	VA: 40 HA: 40	D32-1003-02 D32-1004-02		29749 VA weiß 29749 HA
40377-2	W208 (CLK)	nur / only CLK 430	1993>	3,11,12,22, 32,65	VA: 25 HA: 25	D32-1003-02 D32-1004-02		29377VA 29377HA
40749-7	W208 (CLK) Cabrio/ Convertible	CLK 200,200K,230K, 4-Zyl., Mit ABE*	03/98>	3,11,12,22, 32,65	VA: 40 HA: 40	D32-1003-02 D32-1004-02		29749 VA 29749 HA weiß
40749-8	W208 (CLK) Cabrio/ Convertible	CLK 320,430, 6+8-Zyl., Mit ABE*	03/98>	3,11,12,22, 32,65	VA: 40 HA: 40	D32-1003-02 D32-1004-02		29749 VA weiß 29749 HA weiß
31004-1	W203 Lim./ Sedan+ Sportcoupé, W209	2WD, CLK200K, CLK240, CLK270CDI, CLK320, alle außer Serien-Sportpaket / all except OE-Sports Package	2000>	11,12,22, 32,65	VA: 60 HA: 40	F32-1013-01 D32-1014-01	30 mm 30 mm	31004 VA1 31004 HA1
31004-2	W203K T-Modell / SW	2WD, C180, 200K, 200CDI, 220CDI, 230K, 240, 270CDI, CLK320, alle außer Serien-Sportpaket / all except OE-Sports Package	2000>	11,12,22, 32,65	VA: 60 HA: 40	F32-1013-01 D32-1014-01	30 mm 30 mm	31004 VA1 31004 HA2
40392-1	W203 Lim./ Sedan+ CL+ Sportcoupé, W209	2WD, alle außer Serien-Sportpaket / all except OE-Sport-Package, C 180-320, 180-230 K, 200-270 CDI, CLK 240, CLK 320, CLK 200K, CLK 270CDI, Mit ABE*	05/00>	11,12,22, 32,65	VA: 40 HA: 40	F32-1013-01 D32-1014-01	30 mm 30 mm	29392 VA 29392 HA
40392-2	W203 T-Modell / SW	2WD, alle außer Serien-Sportpaket / all except OE-Sport-Package, C 180-320, 180-230 K, 200-270 CDI Mit ABE*	03/01>	11,12,22, 32,65	VA: 40 HA: 40	F32-1013-01 D32-1014-01	30 mm 30 mm	29392 VA 29392-2 HA Kombi
31037-3	W124 (E-Klasse) Lim./ Sedan+ Coupé	W124, bis / up to 950 kg VA-Last / FA-load, 200E bis / up to 320E ohne Niveauregulierung / except self-levelling	01/85>95	11,22,32,65	VA: 60 HA: 40	F32-1004-02 D32-1002-02	30 mm 30 mm	31037 VA1 31037 HA1
31037-4	W124 (E-Klasse) Lim./ Sedan+ Coupé	W124, ab / from 951 kg VA-Last / FA-load, bis / up to max. 1050 kg VA-Last / FA-load, 200E bis / up to 320E ohne Niveauregulierung / except self-levelling	01/85>95	11,22,32,65	VA: 60 HA: 40	F32-1004-02 D32-1002-02	30 mm 30 mm	31037 VA2 31037 HA1
40555-2	W124 (E-Klasse) Lim./ Sedan	W124, 200E, 220E, 230E, 200 D ohne Niveauregulierung / except self-levelling	01/85>95	11,22,32,65	VA: 30 HA: 30	F32-1004-02 D32-1002-02	30 mm 30 mm	DB124/1 VA DB124/2 HA
40556-2	W124 (E-Klasse) Lim./ Sedan	W124, 260E, 300E, 250D, 300D ohne Niveauregulierung / except self-levelling	01/85>95	11,22,32,65	VA: 30 HA: 30	F32-1004-02 D32-1002-02	30 mm 30 mm	DB124/1 VA DB124/2 HA
40569-2	W124 (E-Klasse) 24V Lim./ Sedan+ Coupé	W124, 24V, 280E, 300E/CE-24, 320 E/CE-24, ohne Niveauregulierung / except self-levelling	89-95	11,22,32,65	VA: 35 HA: 35	F32-1004-02 D32-1002-02		29569 VA gelb 29569 HA
31033-1	W210 (E-Klasse) Lim./ Sedan	W210, 4-Zylinder / 4-cylinder ohne Niveauregulierung / except self-levelling Export ohne Gutachten / without approval	06/95-04/02	12,22, 32,65	VA: 60 HA: 40	8050-1066 8050-1067		31033 VA 31033 HA1
31033-2	W210 (E-Klasse) Lim./ Sedan	W210, 5-, 6-, 8-Zylinder / 8-cylinder ohne Niveauregulierung / except self-levelling Export ohne Gutachten / without approval	06/95-04/02	12,22, 32,65	VA: 60 HA: 40	8050-1066 8050-1067		31033 VA2 31033 HA1
40724-1	W210 (E-Klasse) Lim./ Sedan	W210, 4-Zylinder / 4-cylinder ohne Niveauregulierung / except self-levelling	06/95-04/02	12,22, 32,65	35 8050-1067	8050-1066 8050-1067		29724 VA 29724 HA
40724-2	W210 (E-Klasse) Lim./ Sedan	W210, 5-, 6-, 8-Zylinder / 8-cylinder ohne Niveauregulierung / except self-levelling	06/95-04/02	12,22, 32,65	35 8050-1066	8050-1066 8050-1067		29724 VA weiß 29724 HA



Weitere Informationen und aktuelle Neuheiten im Internet unter: www.h-r.com / Further Information and latest news on: www.h-r.com

Technische Informationen siehe Seite 222 ff. / Technical Guidelines see page 222 ff. | VA = Front axle, HA = Rear axle | i.V. = in Vorbereitung / in development | 4WD = 4 wheel drive / 4-motion / Allrad / Quattro / Syncro
2WD = 2 wheel drive / 2 Rad angetrieben | Drehstäbe = torsion bars (original part) | ①-② Triple C siehe Seite 230 / ①-② Triple C see page 230 | * = nur gültig für Deutschland / only valid for Germany

■ Gewindefedern / Height Adjustable Springs ■ Federn / Sport Springs ■ Höherlegungsfedern / Raising Springs ■ Stabilisatoren / Anti-roll bars ■ Sport und Komfort Cup-Kits / Sport- and Comfort Suspensions
■ Twin-Tube Edeltahlgewindefahrwerke / Twin-Tube stainless steel coil overs ■ Monotube Gewindefahrwerke / Monotube coil overs ■ TRAK* Spurverbreiterungen / TRAK* Wheel Spacers

Cup-Kit Sportfahrwerke / Sport-Suspensions / Cup-Kit Komfortfahrwerke / Comfort-Suspensions

Bestell-Nr. part no.	Fahrzeugtyp model/type	Ausführung model/chassis	Baujahr year	Hinweise notes	Tieferlegung ca. mm appr. lowering	Dämpfer Kennzeichnung shock marking	Rebound rebound	Feder Kennzeichnung spring marking
-------------------------	---------------------------	-----------------------------	-----------------	-------------------	--	---	--------------------	--

Mercedes Benz

40020-1	W108	W108, bis/ up to 915 kg VA-Last/ FA-load, ohne Luftfederung/without air suspension	65>72		VA: -50 HA: +30	3201500-1/1 3251500-1/1		29020 VA1 29020 HA1
40020-2	W108	W108, ab/from 916 kg VA-Last/ FA-load, ohne Luftfederung/without air suspension	65>72		VA: -50 HA: +30	3201500-1/1 3251500-1/1		29020 VA2 29020 HA1
40769-2	SLK I (W170)	Typ R170, bis/ up to 905kg VA-Last/ FA-load, bis/ up to 850kg HA-Last/RA-load	08/96>04	11,22,32,65	VA: 30-40 HA: 30-40	D32-1012-02 D32-1013-01		29769 VA1 29769 HA1
40025-1	W121 SL	W121 190 SL	05/55>63	22,32,65	VA: -25 HA: +15	3200500-1/1 3250500-1/1		29025 VA1 29025 HA1

Nissan/Infiniti

1-NID23 FAO	NP 300 Navara	Typ D231 nur Doppelkabine (Schraubenfedern hinten/ NICHT Blattfederpakete), only double-cab (coil springs rear, not for cars with leaf springs) Nur über Stock & Stein erhältlich/ Only available at: www.trekfinder.de (Rabattgruppe 3 / Discount Group 3)	2015>		(+) 30			1-NID23 VA 1-NID23 HA
----------------	---------------	---	-------	--	--------	--	--	--------------------------

Opel/Vauxhall

31010-1	Astra F/F-CC Lim./ Sedan	Typ T92, 2WD, außer Caravan/ except SW	91>98	22,32,65	VA: 50 HA: 40	P35-1003-01 D35-1006-01	40 mm 50 mm	31010 VA1 31010 HA1
31010-2	Astra F	Typ Astra-F-Cabrio/ Convertible	91>98	22,32,65	VA: 50 HA: 40	P35-1003-01 D35-1006-01	40 mm 50 mm	31010 VA1 31010 HA2
40854-1	Astra F/F-CC, Lim./ Sedan, Coupé, Cabrio/ Convertible	Typ T 92, 2WD, 1.4-1.8 (ohne/ except Diesel) bis/ up to 830kg VA-Last/ FA-load	91>98	22,32,65	VA: 35 HA: 35	P35-1003-01 D35-1006-01	40 mm 50 mm	29854 VA 29854 HA
40852-1	Astra F/F-CC, Lim./ Sedan, Coupé, Cabrio/ Convertible	Typ T 92 Cabrio/ Convertible, 2WD, 1.8 16V, 2.0, 2.0 16V, 1.7 Turbo Diesel, bis/ up to 865kg VA-Last/ FA-load	91>98	22,32,65	VA: 35 HA: 35	P35-1003-01 D35-1006-01	40 mm 50 mm	29852 VA 29852 HA
31034-1	Astra G, G-CC Lim./ Sedan, Coupé OPC	Typ T98, T98/NB, T98C, 2WD, bis/ up to 925kg VA-Last/ FA-load	98>	22,32,65, ④	VA: 55 VA: 55 HA: 35	F35-1029-01 F35-1030-01 D35-1020-01	20 mm 20 mm 30 mm	31034 VA1 31034 VA1 31034 HA1
31034-2	Astra G, G-CC Lim./ Sedan, Coupé OPC/ Cabrio/ Convertible	Typ T98, T98/NB, T98C, 2WD, ab/ from 926kg VA-Last/ FA-load	98>	22,32,65, ④	VA: 55 VA: 55 HA: 35	F35-1029-01 F35-1030-01 D35-1020-01	20 mm 20 mm 30 mm	31034 VA2 31034 VA2 31034 HA1
40530-1	Astra G, G-CC Lim./ Sedan+ Coupé+ Cabrio/ Convertible+ OPC	Typ T98, T98NB, T98C, 2WD, bis/ up to 885kg VA-Last/ FA-load, Mit ABE*	98>	22,32,65	VA: 30 VA: 30 HA: 30	F35-1029-01 F35-1030-01 D35-1020-01	20 mm 20 mm 30 mm	29530-1 VA 29530-1 VA 29530 HA
40530-2	Astra G, G-CC Lim./ Sedan+ Coupé+ Cabrio/ Convertible+ OPC	Typ T98, T98NB, T98C, 2WD, ab/ from 886kg VA-Last/ FA-load, bis/ up to 147 kW, Mit ABE*	98>	22,32,65	VA: 30 VA: 30 HA: 30	F35-1029-01 F35-1030-01 D35-1020-01	20 mm 20 mm 30 mm	29530-2 VA 29530-2 VA 29530 HA
40460-1	Astra G, G-CC Lim./ Sedan+ Coupé+ Cabrio/ Convertible+ OPC	Typ T98+T98NB+T98C, 2WD, tiefe/ low Version	98>	22,32,65	VA: 40-45 VA: 40-45 HA: 40-45	F35-1029-01 F35-1030-01 D35-1020-01	20 mm 20 mm 30 mm	29460 VA1 29460 VA1 29460 HA1
31046-1	Astra G Caravan/ SW	Typ T98, 2WD, bis/ up to 925kg VA-Last/ FA-load, bis/ up to 147 kW	98>	22,32,65, ④	VA: 55 VA: 55 HA: 35	F35-1029-01 F35-1030-01 D35-1020-01	20 mm 20 mm 30 mm	31046 VA1 31046 VA1 31046 HA1
31046-2	Astra G Caravan/ SW	Typ T98, ab/ from 926kg VA-Last/ FA-load, bis/ up to 147 kW	98>	22,32,65, ④	VA: 55 VA: 55 HA: 35	F35-1029-01 F35-1030-01 D35-1020-01	20 mm 20 mm 30 mm	31046 VA2 31046 VA2 31046 HA1
40496-1	Astra G Caravan/ SW	Typ T98, bis/ up to 885kg VA-Last/ FA-load	98>	22,32,65	VA: 30 VA: 30 HA: 30	F35-1029-01 F35-1030-01 D35-1020-01	20 mm 20 mm 30 mm	29496-1 VA 29496-1 VA 29496 HA
40496-2	Astra G Caravan/ SW	Typ T98, ab/ from 886kg VA-Last/ FA-load bis/ up to 147 kW	98>	22,32,65	VA: 30 VA: 30 HA: 30	F35-1029-01 F35-1030-01 D35-1020-01	20 mm 20 mm 30 mm	29496-2 VA 29496-2 VA 29496 HA



Weitere Informationen und aktuelle Neuheiten im Internet unter: www.h-r.com / Further Information and latest news on: www.h-r.com

Technische Informationen siehe Seite 222 ff. / Technical Guidelines see page 222 ff. | VA = Front axle, HA = Rear axle | i.V. = in Vorbereitung/ in development | 4WD = 4 wheel drive/ 4-motion/ Allrad/ Quattro/ Syncro 2WD = 2 wheel drive/ 2 Rad angetrieben | Drehstäbe = torsion bars (original part) | ④-④ Triple C siehe Seite 230/ ④-④ Triple C see page 230 | * = nur gültig für Deutschland/ only valid for Germany

■ Gewindefedern/ Height Adjustable Springs ■ Federn/ Sport Springs ■ Höherlegungsfedern/ Raising Springs ■ Stabilisatoren/ Anti-roll bars ■ Sport und Komfort Cup-Kits/ Sport- and Comfort Suspensions ■ Twin-Tube Edelstahlgewindefahrwerke/ Twin-Tube stainless steel coil overs ■ Monotube Gewindefahrwerke/ Monotube coil overs ■ TRAK+ Spurverbreiterungen/ TRAK+ Wheel Spacers

Cup-Kit Sportfahrwerke / Sport-Suspensions / Cup-Kit Komfortfahrwerke / Comfort-Suspensions

Bestell-Nr. part no.	Fahrzeugtyp model/type	Ausführung model/chassis	Baujahr year	Hinweise notes	Tieferlegung ca. mm appr. lowering	Dämpfer Kennzeichnung shock marking	Rebound rebound	Feder Kennzeichnung spring marking
31008-1 ■■■	Corsa A+B	Typ A/CC,B,S93	08/83>9/00	22,32, 65, ⑤	VA: 60 HA: 40	F35-1005-01 D35-1005-01	50 mm	31008 VA1 31008 HA1
40558-1 ■■■	Corsa A	Typ A/CC	08/83>03/93	22,32, 65	VA: 30 HA: 30	F35-1005-01 D35-1005-01	50 mm	29558 VA 29558 HA
40911-1 ■■■	Corsa B	bis/ up to 715kg VA-Last/ FA-load außer/ except GSI, Mit ABE*	03/93>09/00	22,32, 65	VA: 35 HA: 35	F35-1005-01 D35-1005-01	50 mm	29911 VA 29911 HA
40911-2 ■■■	Corsa B	ab/ from 716kg VA-Last/ FA-load außer/ except GSI, Mit ABE*	03/93>09/00	22,32, 65	VA: 35 HA: 35	F35-1005-01 D35-1005-01	50 mm	29911 VA weiß 29911 HA
40949-1 ■■■	Corsa B	GSI (1.6 16 V), Corsa Sport	10/93>09/00	22,32, 65	VA: 30 HA: 30	F35-1005-01 D35-1005-01	50 mm	29949 VA 29949 HA
40131-1 ■■■	Corsa D	Typ S-D, bis/ up to 850kg VA-Last/ FA-load, Mit ABE*	09/06>	12,22,32,65	VA: 30 VA: 30 HA: 30	F35-1063-02 F35-1064-02 D35-1065-01		29131 VA1 29131 VA1 29131 HA1
40131-2 ■■■	Corsa D	Typ S-D, ab/ from 851kg VA-Last/ FA-load, Mit ABE*	09/06>	12,22,32,65	VA: 30 VA: 30 HA: 30	F35-1063-02 F35-1064-02 D35-1065-01		29131 VA2 29131 VA2 29131 HA1
40095-1 ■■■	Corsa D	Typ S-D, bis/ up to 850 kg VA-Last/ FA-load, ohne/ except OPC, tiefe/ low Version	09/06>	12,22,32,65	VA: 50 VA: 50 HA: 40	F35-1063-02 F35-1064-02 D35-1065-01		29095 VA1 29095 VA1 29095 HA1
40095-2 ■■■	Corsa D	Typ S-D, ab/ from 851kg VA-Last/ FA-load, ohne/ except OPC, tiefe/ low Version	09/06>	12,22,32,65	VA: 50 VA: 50 HA: 40	F35-1063-02 F35-1064-02 D35-1065-01		29095 VA2 29095 VA2 29095 HA1
40131-1 ■■■	Corsa E	Typ S-D, bis/ up to 860 kg VA-Last/ FA-load, Mit ABE* ohne/ except OPC	2015>	12,22,32,65	VA: 20 VA: 20 HA: 20	F35-1063-02 F35-1064-02 D35-1065-01		29131 VA1 29131 VA1 29131 HA1
40131-2 ■■■	Corsa E	Typ S-D, ab/ from 861 kg VA-Last/ FA-load, Mit ABE* ohne/ except OPC	2015>	12,22,32,65	VA: 20 VA: 20 HA: 20	F35-1063-02 F35-1064-02 D35-1065-01		29131 VA2 29131 VA2 29131 HA1
40095-1 ■■■	Corsa E	Typ S-D, bis/ up to 860 kg VA-Last/ FA-load, ohne/ except OPC, tiefe/ low Version	2015>	12,22,32,65	VA: 35 VA: 35 HA: 35	F35-1063-02 F35-1064-02 D35-1065-01		29095 VA1 29095 VA1 29095 HA1
40095-2 ■■■	Corsa E	Typ S-D, ab/ from 861 kg VA-Last/ FA-load, ohne/ except OPC, tiefe/ low Version	2015>	12,22,32,65	VA: 35 VA: 35 HA: 35	F35-1063-02 F35-1064-02 D35-1065-01		29095 VA2 29095 VA2 29095 HA1
40617-1 ■■■	Manta B	Typ B/CC	08/75>89	22,32,65	VA: 50 HA: 50	82-2085Sport 82-1668SPD1		Manta B 85/1 VA Manta B 85/1 HA
40733-1 ■■■	Tigra	Typ S 93 Coupé	07/94>	22,32,65	VA: 30 HA: 30	F35-1005-01 D35-1005-01	50 mm	29733 VA 29733 HA
31035-1 ■■■	Vectra B, B-CC Lim./ Sedan	Typ J96, bis/ up to 980kg VA-Last/ FA-load	10/95>	22,32,65, ⑤	VA: 55 VA: 55 HA: 35	F35-1027-01 F35-1028-01 K35-1017-01	40 mm	31035 VA1 31035 VA1 31035 HA1
31035-2 ■■■	Vectra B, B-CC Lim./ Sedan	Typ J96, ab/ from 981kg VA-Last/ FA-load	10/95>	22,32,65, ⑤	VA: 55 VA: 55 HA: 35	F35-1027-01 F35-1028-01 K35-1017-01	40 mm	31035 VA2 31035 VA2 31035 HA1
31047-1 ■■■	Vectra B Caravan/ SW	Typ J96, bis/ up to 980kg VA-Last/ FA-load	10/96>	22,32,65, ⑤	VA: 55 VA: 55 HA: 35	F35-1027-01 F35-1028-01 K35-1017-01	40 mm	31047 VA1 31047 VA1 31047 HA1
31047-2 ■■■	Vectra B Caravan/ SW	Typ J96, ab/ from 981kg VA-Last/ FA-load	10/96>	22,32,65, ⑤	VA: 55 VA: 55 HA: 35	F35-1027-01 F35-1028-01 K35-1017-01	40 mm	31047 VA2 31047 VA2 31047 HA1
40737-1 ■■■	Vectra B/B-CC Lim./ Sedan	Typ J96, bis/ up to 925kg VA-Last/ FA-load	10/95>	22,32,65	VA: 30 VA: 30 HA: 30	F35-1027-01 F35-1028-01 K35-1017-01	40 mm	29737 VA 29737 VA 29737 HA
40737-2 ■■■	Vectra B/B-CC Lim./ Sedan	Typ J96, von/ from 926kg VA-Last/ FA-load	10/95>	22,32,65	VA: 30 VA: 30 HA: 30	F35-1027-01 F35-1028-01 K35-1017-01	40 mm	29737 VA weiß 29737 VA weiß 29737 HA
40776-1 ■■■	Vectra B Kombi/ SW	Typ J96/Kombi/ SW	10/96>	22,32,65	VA: 30 VA: 30 HA: 30	F35-1027-01 F35-1028-01 K35-1017-01	40 mm	29776 VA 29776 VA 29776 HA



Weitere Informationen und aktuelle Neuheiten im Internet unter: www.h-r.com / Further Information and latest news on: www.h-r.com

Technische Informationen siehe Seite 222 ff. / Technical Guidelines see page 222 ff. | VA = Front axle, HA = Rear axle | i.V. = in Vorbereitung / in development | 4WD = 4 wheel drive/4-motion/Allrad/Quattro/Syncro
2WD = 2 wheel drive/2 Rad angetrieben | Drehstäbe = torsion bars (original part) | ①-③ Triple C siehe Seite 230/ ①-③ Triple C see page 230 | * = nur gültig für Deutschland / only valid for Germany

■ Gewindefedern / Height Adjustable Springs ■ Federn / Sport Springs ■ Höherlegungsfedern / Raising Springs ■ Stabilisatoren / Anti-roll bars ■ Sport und Komfort Cup-Kits / Sport- and Comfort Suspensions
■ Twin-Tube Edelstahlgewindefahrwerke / Twin-Tube stainless steel coil overs ■ Monotube Gewindefahrwerke / Monotube coil overs ■ TRAK+ Spurverbreiterungen / TRAK+ Wheel Spacers

Cup-Kit Sportfahrwerke / Sport-Suspensions / Cup-Kit Komfortfahrwerke / Comfort-Suspensions

Bestell-Nr. part no.	Fahrzeugtyp model/type	Ausführung model/chassis	Baujahr year	Hinweise notes	Tieferlegung ca. mm appr. lowering	Dämpfer Kennzeichnung shock marking	Rebound rebound	Feder Kennzeichnung spring marking
40469-3	206//206RC/206+ Lim./Sedan+ Kombi/SW	Typ 2HFZ, 2NFZ, 2WJZ, 2HFY, 2KFX, 2RFR, 2RHY, 2HFX, 2KFW, 2NFU, 2RFN, 2WJY, 28HX, 28HZ, 29HZ, 2KFU, 2RFK,	09/98>	22,32,35,65	VA: 30-35 VA: 30-35 HA: 0	F36-1045-03 F36-1046-03 D36-1047-02		29469 VA1 29469 VA1
40469-4	206CC	Typ 2HFZ, 2NFZ, 2WJZ, 2HFY, 2KFX, 2RFR, 2RHY, 2HFX, 2KFW, 2NFU, 2RFN, 2WJY, 28HX, 28HZ, 29HZ, 2KFU, 2RFK,	2000>	22,32,35,65	VA: 30-35 VA: 30-35 HA: 0	F36-1045-03 F36-1046-03 D36-1047-02		29469 VA2 29469 VA2 Serie
40461-3	206//206RC/206+ Lim./Sedan+ Kombi/SW	Typ 2HFZ, 2NFZ, 2WJZ, 2HFY, 2KFX, 2RFR, 2RHY, 2HFX, 2KFW, 2NFU, 2RFN, 2WJY, 28HX, 28HZ, 29HZ, 2KFU, 2RFK, tiefe/low Version	09/98>	22,32,35,65	VA: 45-50 VA: 45-50 HA: 0	F36-1045-03 F36-1046-03 D36-1047-02		29461 VA1 29461 VA1 Serie
40461-4	206CC	Typ 2HFZ, 2NFZ, 2WJZ, 2HFY, 2KFX, 2RFR, 2RHY, 2HFX, 2KFW, 2NFU, 2RFN, 2WJY, 28HX, 28HZ, 29HZ, 2KFU, 2RFK, tiefe/low Version	2000>	22,32,35,65	VA: 45-50 VA: 45-50 HA: 0	F36-1045-03 F36-1046-03 D36-1047-02		29461 VA2 29461 VA2 Saerie

Porsche

40813-1	911 C2+C4	Typ 964, 2WD+4WD, Coupé+Cabrio/ <i>Convertible</i> +Targa härteverstellbares Dämpfersystem/damping force adjustable	01/91>09/93	12,22, 32,65	VA: 40 VA: 40 HA: 40	8741-1541LSPORT 8741-1541RSPORT 8241-1272SPORT		29813VA1 29813VA1 29813HA1
40834-1	911 Turbo	Typ 964, härteverstellbares Dämpfersystem/damping force adjustable	91-93	12,22,32,65	VA: 35 VA: 35 HA: 35	8741-1541LSPORT 8741-1541RSPORT 8241-1272SPORT		29834VA1 29834VA1 29834HA1
40953-1	911C2+C4	Typ 993, 2WD+4WD, Coupé+Cabrio/ <i>Convertible</i> +Targa härteverstellbares Dämpfersystem/damping force adjustable , nicht für Fzg. mit Bilstein OEM Sportfahrwerk/ <i>not for cars with Bilstein OEM sport suspension</i>	10/93>98	12,22,32,65	VA: 40 VA: 40 HA: 40 HA: 40	8741-1542LSPORT 8741-1542RSPORT 8241-1273LSPORT 8241-1273RSPORT		29953VA1 29953VA1 29953HA1 29953HA1
40598-1	911 Turbo	Typ 993, härteverstellbares Dämpfersystem/damping force adjustable , nicht für Fzg. mit Bilstein OEM Sportfahrwerk/ <i>not for cars with Bilstein OEM sport suspension</i>	93>2000	12,22,32,65	VA: 25 VA: 25 HA: 25 HA: 25	8741-1542LSPORT 8741-1542RSPORT 8241-1273LSPORT 8241-1273RSPORT		29598VA1 29598VA1 29598HA1 29598HA1
40513-1	911 C2 Coupé	Typ 996, 2WD, härteverstellbares Dämpfersystem/ damping force adjustable	97>	12,22,32,65	VA: 30 HA: 30	8741-1543SPORT 8241-1274SPORT		29513 VA1 29513 HA1
40513-2	911 C2 Targa+Cabrio/ <i>Convertible</i>	Typ 996, 2WD, härteverstellbares Dämpfersystem/ damping force adjustable , nicht für Fzg. mit Bilstein OEM Sportfahrwerk/ <i>not for cars with Bilstein OEM sport suspension</i>	97>	12,22,32,65	VA: 30 HA: 30	8741-1543SPORT 8241-1274SPORT		29513 VA1 29598HA weiß
31056-1	Cayenne, incl. S, incl. Diesel ohne/ <i>without GTS</i>	Typ 9PA, nur für Fzg. ohne Luftfederung/ <i>only for cars without air suspension</i>	03>	22,32,65	VA 70-80 VA 70-80 HA 70-80	F37-1067-01 F37-1068-01 D37-1069-01		31056 VA1 31056 VA1 31056 HA1

Seat

31018-1	Arosa	Typ 6H, 6HS alle/ <i>all</i> bis/ <i>up to</i> 790kg VA-Last/ <i>FA-load</i>	06/97>	22,32,65,6	VA: 60 HA: 40	F48-1006-01 D48-1010-01	40 mm 40 mm	31018 VA1 31018 HA1
31018-2	Arosa	Typ 6H, 6HS alle/ <i>all</i> ab/ <i>from</i> 791kg VA-Last/ <i>FA-load</i>	06/97>	22,32,65,6	VA: 60 HA: 40	F48-1006-01 D48-1010-01	40 mm 40 mm	31018 VA2 31018 HA1
40529-1	Arosa	Typ 6H, 6HS 1.0-1.9L bis/ <i>up to</i> 92 kW außer/ <i>except</i> Diesel, Mit ABE*	06/97>	22,32,65	VA: 30 HA: 30	F48-1006-01 D48-1010-01	40 mm 40 mm	29529 VA 29529 HA
40529-2	Arosa	Typ 6H, 6HS-Diesel, Mit ABE*	06/97>	22,32,65	VA: 30 HA: 30	F48-1006-01 D48-1010-01	40 mm 40 mm	29529 VA weiß 29529 HA
31043-2	Altea incl. XL	Typ 5P+5PN, 2WD, bis/ <i>up to</i> 1065kg VA-Last/ <i>FA-load</i> , bis/ <i>up to</i> 1030kg HA-Last/ <i>RA-load</i> , VA-Federbein- aufnahme/ <i>FA-strut clamp</i> ø 55 mm (Bild Seite/ <i>see page 155</i>)	05/04>	12,22,32,65	VA: 55 HA: 40	F48-1034-02 D48-1035-01	15 mm 25 mm	31043 VA2 31043 HA1
31043-3	Altea incl. XL	Typ 5P+5PN, 2WD, ab/ <i>from</i> 1066kg VA-Last/ <i>FA-load</i> , bis/ <i>up to</i> 1030kg HA-Last/ <i>RA-load</i> , VA-Federbein- aufnahme/ <i>FA-strut clamp</i> ø 55 mm (Bild Seite/ <i>see page 155</i>)	05/04>	12,22,32,65	VA: 55 HA: 40	F48-1034-02 D48-1035-01	15 mm 25 mm	31043 VA3 31043 HA1
31043-6	Altea incl. XL	Typ 5P+5PN, 2WD, bis/ <i>up to</i> 1065kg VA-Last/ <i>FA-load</i> , bis/ <i>up to</i> 1030kg HA-Last/ <i>RA-load</i> , VA-Federbein- aufnahme/ <i>FA-strut clamp</i> ø 50 mm (Bild Seite/ <i>see page 155</i>)	05/04>	12,22,32,65	VA: 55 HA: 40	F48-1034-01 D48-1035-01	15 mm 25 mm	31043 VA2 31043 HA1



Weitere Informationen und aktuelle Neuheiten im Internet unter: www.h-r.com / Further Information and latest news on: www.h-r.com

Technische Informationen siehe Seite 222 ff. / Technical Guidelines see page 222 ff. | VA = Front axle, HA = Rear axle | i.V. = in Vorbereitung / in development | 4WD = 4 wheel drive / 4-motion / Allrad / Quattro / Syncro
2WD = 2 wheel drive / 2 Rad angetrieben | Drehstäbe = torsion bars (original part) | ●-● Triple C siehe Seite 230 / ●-● Triple C see page 230 | * = nur gültig für Deutschland / only valid for Germany

■ Gewindefedern / Height Adjustable Springs ■ Federn / Sport Springs ■ Höherlegungsfedern / Raising Springs ■ Stabilisatoren / Anti-roll bars ■ Sport und Komfort Cup-Kits / Sport- and Comfort Suspensions
■ Twin-Tube Edelstahlgewindefahrwerke / Twin-Tube stainless steel coil overs ■ Monotube Gewindefahrwerke / Monotube coil overs ■ TRAK* Spurverbreiterungen / TRAK* Wheel Spacers

Cup-Kit Sportfahrwerke / Sport-Suspensions / Cup-Kit Komfortfahrwerke / Comfort-Suspensions

Bestell-Nr. part no.	Fahrzeugtyp model/type	Ausführung model/chassis	Baujahr year	Hinweise notes	Tieferlegung ca. mm appr. lowering	Dämpfer Kennzeichnung shock marking	Rebound rebound	Feder Kennzeichnung spring marking
31043-7 ■ ■ ■ ■ ■	Altea incl. XL	Typ 5P+5PN, 2WD, ab/ from 1066kg VA-Last/ FA-load, bis/ up to 1030kg HA-Last/ RA-load, VA-Federbeinaufnahme/ FA-strut clamp ø 50 mm (Bild Seite/ see page 155)	05/04>	12,22,32,65	VA: 55 HA: 40	F48-1034-01 D48-1035-01	15 mm 25 mm	31043 VA3 31043 HA1
40261-1 ■ ■ ■ ■ ■	Altea incl. XL	Typ 5P, 2WD, bis/ up to 1020kg VA-Last/ FA-load VA-Federbeinaufnahme/ FA-strut clamp ø 55 mm, (Bild Seite/ see page 155), Mit ABE*	05/04>	12,22,32,65	VA: 35 HA: 35	F48-1034-02 D48-1035-01	15 mm 25 mm	29261 VA1 29261 HA1
40261-2 ■ ■ ■ ■ ■	Altea incl. XL	Typ 5P, 2WD, ab/ from 1021kg VA-Last/ FA-load VA-Federbeinaufnahme/ FA-strut clamp ø 55 mm, (Bild Seite/ see page 155), Mit ABE*	05/04>	12,22,32,65	VA: 35 HA: 35	F48-1034-02 D48-1035-01	15 mm 25 mm	29261 VA2 29261 HA1
40261-3 ■ ■ ■ ■ ■	Altea incl. XL	Typ 5P, 2WD, bis/ up to 1020kg VA-Last/ FA-load VA-Federbeinaufnahme/ FA-strut clamp ø 50 mm, (Bild Seite/ see page 155), Mit ABE*	05/04>	12,22,32,65	VA: 35 HA: 35	F48-1034-01 D48-1035-01	15 mm 25 mm	29261 VA1 29261 HA1
40261-4 ■ ■ ■ ■ ■	Altea incl. XL	Typ 5P, 2WD, ab/ from 1021kg VA-Last/ FA-load VA-Federbeinaufnahme/ FA-strut clamp ø 50 mm, (Bild Seite/ see page 155), Mit ABE*	05/04>	12,22,32,65	VA: 35 HA: 35	F48-1034-01 D48-1035-01	15 mm 25 mm	29261 VA2 29261 HA1
40260-1 ■ ■ ■ ■ ■	Altea incl. XL	Typ 5P, 2WD, VA-Federbeinaufnahme/ FA-strut clamp ø 55 mm, (Bild Seite/ see page 155)	05/04>	12,22,32,65	VA: 45-50 HA: 45-50	F48-1034-02 D48-1035-01	15 mm 25 mm	29260VA1 29260HA1
40260-2 ■ ■ ■ ■ ■	Altea incl. XL	Typ 5P, 2WD, VA-Federbeinaufnahme/ FA-strut clamp ø 50 mm, (Bild Seite/ see page 155)	05/04>	12,22,32,65	VA: 45-50 HA: 45-50	F48-1034-01 D48-1035-01	15 mm 25 mm	29260VA1 29260HA
31013-2 ■ ■ ■ ■ ■	Cordoba	Typ 6K,6K/C, außer/ except Modelle Diesel+ Cupra	93>	22,32,65, ⑤	VA: 50-55 HA: 40	F48-1006-01 K48-1005-01	50 mm 50 mm	31013 VA2 31013 HA2
31013-4 ■ ■ ■ ■ ■	Cordoba	Typ 6K,6K/C, bis/ up to 110 kW Ausführung/ version Diesel+ Cupra (nur/ only 2.0L 16V)	93>	22,32,65, ⑤	VA: 50-55 HA: 40	F48-1006-01 K48-1005-01	50 mm 50 mm	31016 VA2 31013 HA1
40931-1 ■ ■ ■ ■ ■	Cordoba	Typ 6K, 6K/C, bis/ up to 765kg VA-Last/ FA-load	1993>02	22,32,65	VA: 30 HA: 30	F48-1006-01 K48-1005-01	50 mm 50 mm	29931 VA gelb 29931 HA
40931-2 ■ ■ ■ ■ ■	Cordoba	Typ 6K, 6K/C, ab/ from 766kg VA-Last/ FA-load, incl. Model 2001	1993>02	22,32,65	VA: 30 HA: 30	F48-1006-01 K48-1005-01	50 mm 50 mm	29931 VA weiß 29931 HA
31036-1 ■ ■ ■ ■ ■	Cordoba/Cupra	Typ 6K, 6K/C, nur/ only 1.8L Turbo, bis/ up to 132 kW	10/99>	22,32,65, ⑤	VA: 50 HA: 40	F48-1008-01 K48-1005-01	50 mm 50 mm	31036VA1 31036HA1
31041-1 ■ ■ ■ ■ ■	Cordoba	Typ 6L, bis/ up to 880kg VA-Last/ FA-load	03/02>	12,22,32,65	VA: 40 HA: 35	F48-1041-01 D48-1042-01	45 mm 25 mm	31041VA1 31041HA1
31041-2 ■ ■ ■ ■ ■	Cordoba	Typ 6L, ab/ from 881kg VA-Last/ FA-load	03/02>	12,22,32,65	VA: 40 HA: 35	F48-1041-01 D48-1042-01	45 mm 25 mm	31041VA2 31041HA1
40333-1 ■ ■ ■ ■ ■	Cordoba	Typ 6L, bis/ up to 830kg VA-Last/ FA-load, Mit ABE*	03/02>	12,22,32,65	35	F48-1041-02 D48-1042-01	45 mm 25 mm	29333 VA1 29333 HA1
40333-2 ■ ■ ■ ■ ■	Cordoba	Typ 6L, ab/ from 831kg VA-Last/ FA-load, Mit ABE*	03/02>	12,22,32,65	35	F48-1041-02 D48-1042-01	45 mm 25 mm	29333 VA2 29333 HA1
31042-1 ■ ■ ■ ■ ■	Exeo Lim./ Sedan+ ST/SW	Typ 3R, 2WD, bis/ up to 1050kg VA-Last/ FA-load	03/09>	12,22,32,65	VA: 50 HA: 40	K13-1036-01 D13-1037-01		31042 VA1 31042 HA1
31042-2 ■ ■ ■ ■ ■	Exeo Lim./ Sedan+ ST/SW	Typ 3R, 2WD, ab/ from 1051kg VA-Last/ FA-load	03/09>	12,22,32,65	VA: 50 HA: 40	K13-1036-01 D13-1037-01		31042 VA2 31042 HA1
40369-1 ■ ■ ■ ■ ■	Exeo Lim./ Sedan+ ST/SW	Typ 3R, 2WD, bis/ up to 1050kg VA-Last/ FA-load	03/09>	12,22,32,65	VA: 25-35 HA: 25-35	K13-1036-01 D13-1037-01		29369-1 VA 29369 HA
40369-2 ■ ■ ■ ■ ■	Exeo Lim./ Sedan+ ST/SW	Typ 3R, 2WD, ab/ from 1051kg VA-Last/ FA-load	03/09>	12,22,32,65	VA: 25-35 HA: 25-35	K13-1036-01 D13-1037-01		29369-2 VA 29369 HA
31013-2 ■ ■ ■ ■ ■	Ibiza	Typ 6K,6K/C, außer/ except Diesel+ Cupra	93>	22,32,65, ⑤	VA: 50-55 HA: 40	F48-1006-01 K48-1005-01	50 mm 50 mm	31013 VA2 31013 HA2
31013-4 ■ ■ ■ ■ ■	Ibiza	Typ 6K,6K/C, bis/ up to 110 kW nur/ only Diesel+ Cupra (nur/ only 2.0L 16V)	93>	22,32,65, ⑤	VA: 50-55 HA: 40	F48-1006-01 K48-1005-01	50 mm 50 mm	31016 VA2 31013 HA1
40931-1 ■ ■ ■ ■ ■	Ibiza	Typ 6K, 6K/C, bis/ up to 765kg VA-Last/ FA-load	1993>02	22,32,65	VA: 30 HA: 30	F48-1006-01 K48-1005-01	50 mm 50 mm	29931 VA gelb 29931 HA
40931-2 ■ ■ ■ ■ ■	Ibiza	Typ 6K, 6K/C, ab/ from 766kg VA-Last/ FA-load, incl. Model 2001	1993>02	22,32,65	VA: 30 HA: 30	F48-1006-01 K48-1005-01	50 mm 50 mm	29931 VA weiß 29931 HA
31036-1 ■ ■ ■ ■ ■	Ibiza	Typ 6K, 6K/C, nur/ only 1.8 Turbo, bis/ up to 132 kW	10/99>	22,32,65, ⑤	VA: 50 HA: 40	F48-1008-01 K48-1005-01	50 mm 50 mm	31036VA1 31036HA1
31041-1 ■ ■ ■ ■ ■	Ibiza+ Cupra+FR	Typ 6L, bis/ up to 880kg VA-Last/ FA-load	03/02>	12,22,32,65	VA: 40 HA: 35	F48-1041-01 D48-1042-01	45 mm 25 mm	31041VA1 31041HA1
31041-2 ■ ■ ■ ■ ■	Ibiza+ Cupra+FR	Typ 6L, ab/ from 881kg VA-Last/ FA-load	03/02>	12,22,32,65	VA: 40 HA: 35	F48-1041-01 D48-1042-01	45 mm 25 mm	31041VA2 31041HA1
40333-1 ■ ■ ■ ■ ■	Ibiza	Typ 6L, bis/ up to 830kg VA-Last/ FA-load, Mit ABE*	03/02>	12,22,32,65	35	F48-1041-02 D48-1042-01	45 mm 25 mm	29333 VA1 29333 HA1

VA-Federbeinaufnahme unten: ø 50 oder 55 mm
FA-Diameter at the bracket: ø 50 or 55 mm



Seat Altea/
Toledo Typ 5P
Leon 1P etc.



Weitere Informationen und aktuelle Neuheiten im Internet unter: www.h-r.com / Further Information and latest news on: www.h-r.com

Technische Informationen siehe Seite 222 ff. / Technical Guidelines see page 222 ff. | VA = Front axle, HA = Rear axle | i.V. = in Vorbereitung / in development | 4WD = 4 wheel drive/4-motion/Allrad/Quattro/Syncro
2WD = 2 wheel drive/2 Rad angetrieben | Drehstäbe = torsion bars (original part) | ①-③ Triple C siehe Seite 230/ ①-③ Triple C see page 230 | * = nur gültig für Deutschland/ only valid for Germany

■ Gewindefedern/Height Adjustable Springs ■ Federn/Sport Springs ■ Höherlegungsfedern/Raising Springs ■ Stabilisatoren/Anti-roll bars ■ Sport und Komfort Cup-Kits/Sport- and Comfort Suspensions
■ Twin-Tube Edelstahlgewindefahrwerke/Twin-Tube stainless steel coil overs ■ Monotube Gewindefahrwerke/Monotube coil overs ■ TRAK+ Spurverbreiterungen/TRAK+ Wheel Spacers

Cup-Kit Sportfahrwerke / Sport-Suspensions / Cup-Kit Komfortfahrwerke / Comfort-Suspensions

Bestell-Nr. part no.	Fahrzeugtyp model/type	Ausführung model/chassis	Baujahr year	Hinweise notes	Tieferlegung ca. mm appr. lowering	Dämpfer Kennzeichnung shock marking	Rebound rebound	Feder Kennzeichnung spring marking
-------------------------	---------------------------	-----------------------------	-----------------	-------------------	--	---	--------------------	--

Seat								
40333-2	Ibiza	Typ 6L, ab/ from 831kg VA-Last/ FA-load, Mit ABE*	03/02>	12,22,32,65	35	F48-1041-02 D48-1042-01	45 mm 25 mm	29333 VA2 29333 HA1
40333-3	Ibiza+ Cupra+FR	Typ 6L, Mit ABE*	03/02>	12,22,32,65	30-35	F48-1041-02 D48-1042-01	45 mm 25 mm	29333 VA1 29333 HA2
40018-1	Ibiza	Typ 6J, bis/ up to 860kg VA-Last/ FA-load, ohne elektr. Dämpferregelung/ except for electronic shocks	06/2008>	12,22,32,65	VA: 25 HA: 40	F48-1075-02 D48-1076-01		29018 VA1 29018 HA1
40018-2	Ibiza	Typ 6J, ab/ from 861kg VA-Last/ FA-load, ohne elektr. Dämpferregelung/ except for electronic shocks	06/2008>	12,22,32,65	VA: 25 HA: 40	F48-1075-02 D48-1076-01		29018 VA2 29018 HA1
40018-3	Ibiza ST	Typ 6J, bis/ up to 860kg VA-Last/ FA-load, ohne elektr. Dämpferregelung/ except for electronic shocks	03/2010>	12,22,32,65	VA: 25 HA: 40	F48-1075-02 D48-1076-01		29018 VA1 29018 HA2
40018-4	Ibiza ST	Typ 6J, ab/ from 861kg VA-Last/ FA-load, ohne elektr. Dämpferregelung/ except for electronic shocks	03/2010>	12,22,32,65	VA: 25 HA: 40	F48-1075-02 D48-1076-01		29018 VA2 29018 HA2
31017-1	Leon	Typ 1M, 2WD, bis/ up to 980kg VA-Last/ FA-load, außer/ except Cupra R	99>	12,22,26,32,65	VA: 55 HA: 40	F48-1010-01 D48-1009-01	40 mm 40 mm	31017VA1 31017HA1
31017-2	Leon	Typ 1M, 2WD, ab/ from 981kg VA-Last/ FA-load, außer/ except Cupra R	99>	12,22,26,32,65	VA: 55 HA: 40	F48-1010-01 D48-1009-01	40 mm 40 mm	31017VA2 31017HA1
40526-1	Leon	Typ 1M, 2WD, bis/ up to 910kg VA-Last/ FA-load außer/ except Cupra R, Mit ABE*	99>	12,22,26,32,65	VA: 35 HA: 35	F48-1010-01 D48-1009-01	40 mm 40 mm	29526-1 VA 29526 HA
40526-2	Leon	Typ 1M, 2WD, ab/ from 911kg VA-Last/ FA-load, außer/ except Cupra R, Mit ABE*	99>	12,22,26,32,65	VA: 35 HA: 35	F48-1010-01 D48-1009-01	40 mm 40 mm	29526-2 VA 29526 HA
40176-1	Leon+ Cupra+FR	Typ 1P, 2WD, nur für VA-Achsbeinbefestigung/ only for FA-strut clamp ø 55 mm (Bild Seite/ see page 155), Mit ABE*	08/05>	12,22,32,65	VA: 40 HA: 40	F48-1034-02 D48-1035-01	40 mm 40 mm	29176 VA 29176 HA
40176-2	Leon+ Cupra+FR	Typ 1P, 2WD, nur für VA-Achsbeinbefestigung/ only for FA-strut clamp ø 50 mm (Bild Seite/ see page 155), Mit ABE*	08/05>	12,22,32,65	VA: 40 HA: 40	F48-1034-01 D48-1035-01	40 mm 40 mm	29176 VA 29176 HA
41843-1	Leon incl. SC/FR	Typ 5F, 2WD, bis/ up to 1010kg VA-Last/ FA-load, nur für VA-Federbein-ø/ only for FA strut ø: 55mm, nur für Mehrlenker-HA/ only for multilink-RA, elektronische Dämpfer müssen stillgelegt werden/ electr. shocks must be deactivated	2012>	12,22,32,65,75	VA: 35 HA: 35	F48-1078-03 D48-1079-01	20 mm 15 mm	28843 VA1 28843 HA1
41843-2	Leon incl. SC/FR	Typ 5F, 2WD, ab/ from 1011kg VA-Last/ FA-load, nur für VA-Federbein-ø/ only for FA strut ø: 55mm, nur für Mehrlenker-HA/ only for multilink-RA, elektronische Dämpfer müssen stillgelegt werden/ electr. shocks must be deactivated	2012>	12,22,32,65,75	VA: 35 HA: 35	F48-1078-03 D48-1079-01	20 mm 15 mm	28843 VA2 28843 HA1
41843-11	Leon incl. SC/FR	Typ 5F, 2WD, bis/ up to 1010kg VA-Last/ FA-load, nur für VA-Federbein-ø/ only for FA strut ø: 50mm, nur für Mehrlenker-HA/ only for multilink-RA, elektronische Dämpfer müssen stillgelegt werden/ electr. shocks must be deactivated	2012>	12,22,32,65,75	VA: 35 HA: 35	F48-1077-03 D48-1079-01	20 mm 15 mm	28843 VA1 28843 HA1
41843-12	Leon incl. SC/FR	Typ 5F, 2WD, ab/ from 1011kg VA-Last/ FA-load, nur für VA-Federbein-ø/ only for FA strut ø: 50mm, nur für Mehrlenker-HA/ only for multilink-RA, elektronische Dämpfer müssen stillgelegt werden/ electr. shocks must be deactivated	2012>	12,22,32,65,75	VA: 35 HA: 35	F48-1077-03 D48-1079-01	20 mm 15 mm	28843 VA2 28843 HA1
41840-1	Leon Cupra	Typ 5F, 2WD, 265/280/290 PS, bis/ up to 1010kg VA-Last/ FA-load, nur für VA-Federbein-ø/ only for FA strut ø: 55mm, nur für Mehrlenker-HA/ only for multilink-RA, elektronische Dämpfer müssen stillgelegt werden/ electr. shocks must be deactivated	2012>	12,22,32,65,75	VA: 35 HA: 35	F48-1078-02 D48-1079-01	20 mm 15 mm	28840 VA1 28840 HA1
41840-2	Leon Cupra	Typ 5F, 2WD, 265/280/290 PS, ab/ from 1011kg VA-Last/ FA-load, nur für VA-Federbein-ø/ only for FA strut ø: 55mm, nur für Mehrlenker-HA/ only for multilink-RA, elektronische Dämpfer müssen stillgelegt werden/ electr. shocks must be deactivated	2012>	12,2,2,32,65,75	VA: 35 HA: 35	F48-1078-02 D48-1079-01	20 mm 15 mm	28840 VA2 28840 HA1
41840-11	Leon Cupra	Typ 5F, 2WD, 265/280/290 PS, bis/ up to 1010kg VA-Last/ FA-load, nur für VA-Federbein-ø/ only for FA strut ø: 50mm, nur für Mehrlenker-HA/ only for multilink-RA, elektronische Dämpfer müssen stillgelegt werden/ electr. shocks must be deactivated	2012>	12,22,32,65,75	VA: 35 HA: 35	F48-1077-02 D48-1079-01	20 mm 15 mm	28840 VA1 28840 HA1



Weitere Informationen und aktuelle Neuheiten im Internet unter: www.h-r.com / Further Information and latest news on: www.h-r.com

Technische Informationen siehe Seite 222 ff. / Technical Guidelines see page 222 ff. | VA = Front axle, HA = Rear axle | i.V. = in Vorbereitung/ in development | 4WD = 4 wheel drive/ 4-motion/ Allrad/ Quattro/ Syncro
2WD = 2 wheel drive/ 2 Rad angetrieben | Drehstäbe = torsion bars (original part) | ●-● Triple C siehe Seite 230/ ●-● Triple C see page 230 | * = nur gültig für Deutschland/ only valid for Germany

■ Gewindefedern/ Height Adjustable Springs ■ Federn/ Sport Springs ■ Höherlegungsfedern/ Raising Springs ■ Stabilisatoren/ Anti-roll bars ■ Sport und Komfort Cup-Kits/ Sport- and Comfort Suspensions
■ Twin-Tube Edelstahlgewindefahrwerke/ Twin-Tube stainless steel coil overs ■ Monotube Gewindefahrwerke/ Monotube coil overs ■ TRAK* Spurverbreiterungen/ TRAK* Wheel Spacers

Cup-Kit Sportfahrwerke / Sport-Suspensions / Cup-Kit Komfortfahrwerke / Comfort-Suspensions

Bestell-Nr. part no.	Fahrzeugtyp model/type	Ausführung model/chassis	Baujahr year	Hinweise notes	Tieferlegung ca. mm appr. lowering	Dämpfer Kennzeichnung shock marking	Rebound rebound	Feder Kennzeichnung spring marking
41840-12 ■ ■ ■ ■	Leon Cupra	Typ 5F, 2WD, 265/280/290 PS, ab/ from 1011kg VA-Last/ FA-load, nur für VA-Federbein-ø/ only for FA strut ø: 50mm, nur für Mehrlenker-HA/ only for multilink-RA, elektronische Dämpfer müssen stillgelegt werden/ electr. shocks must be deactivated	2012>	12,22,32,65,75	VA: 35 HA: 35	F48-1077-02 D48-1079-01	20 mm 15 mm	28840 VA2 28840 HA1
31017-1 ■ ■ ■ ■	Toledo	Typ 1M, 2WD, bis/ up to 980kg VA-Last/ FA-load, außer/ except Cupra R	99>	12,22,26,32,65	VA: 55 HA: 40	F48-1010-01 D48-1009-01	40 mm 40 mm	31017VA1 31017HA1
31017-2 ■ ■ ■ ■	Toledo	Typ 1M, 2WD, ab/ from 981kg VA-Last/ FA-load, außer/ except Cupra R	99>	12,22,26,32,65	VA: 55 HA: 40	F48-1010-01 D48-1009-01	40 mm 40 mm	31017VA2 31017HA1
40526-1 ■ ■ ■ ■	Toledo	Typ 1M, 2WD, bis/ up to 910kg VA-Last/ FA-load außer/ except Cupra R, Mit ABE*	99>	12,22,26,32,65	VA: 35 HA: 35	F48-1010-01 D48-1009-01	40 mm 40 mm	29526-1 VA 29526 HA
40526-2 ■ ■ ■ ■	Toledo	Typ 1M, 2WD, ab/ from 911kg VA-Last/ FA-load, außer/ except Cupra R, Mit ABE*	99>	12,22,26,32,65	VA: 35 HA: 35	F48-1010-01 D48-1009-01	40 mm 40 mm	29526-2 VA 29526 HA
31043-2 ■ ■ ■ ■	Toledo	Typ 5P, 2WD, bis/ up to 1065kg VA-Last/ FA-load, bis/ up to 1030kg HA-Last/ RA-load, VA-Federbeinaufnahme/ FA-strut clamp ø 55 mm (Bild Seite/ see page 155)	05/04>	12,22,32,65	VA: 55 HA: 40	F48-1034-02 D48-1035-01	15 mm 25 mm	31043 VA2 31043 HA1
31043-3 ■ ■ ■ ■	Toledo	Typ 5P, 2WD, ab/ from 1066kg VA-Last/ FA-load, bis/ up to 1030kg HA-Last/ RA-load, VA-Federbeinaufnahme/ FA-strut clamp ø 55 mm (Bild Seite/ see page 155)	05/04>	12,22,32,65	VA: 55 HA: 40	F48-1034-02 D48-1035-01	15 mm 25 mm	31043 VA3 31043 HA1
31043-6 ■ ■ ■ ■	Toledo	Typ 5P, 2WD, bis/ up to 1065kg VA-Last/ FA-load, bis/ up to 1030kg HA-Last/ RA-load, VA-Federbeinaufnahme/ FA-strut clamp ø 50 mm (Bild Seite/ see page 155)	05/04>	12,22,32,65	VA: 55 HA: 40	F48-1034-01 D48-1035-01	15 mm 25 mm	31043 VA2 31043 HA1
31043-7 ■ ■ ■ ■	Toledo	Typ 5P, 2WD, ab/ from 1066kg VA-Last/ FA-load, bis/ up to 1030kg HA-Last/ RA-load, VA-Federbeinaufnahme/ FA-strut clamp ø 50 mm (Bild Seite/ see page 155)	05/04>	12,22,32,65	VA: 55 HA: 40	F48-1034-01 D48-1035-01	15 mm 25 mm	31043 VA3 31043 HA1
40261-1 ■ ■ ■ ■	Toledo	Typ 5P, 2WD, bis/ up to 1020kg VA-Last/ FA-load VA-Federbeinaufnahme/ FA-strut clamp ø 55 mm, (Bild Seite/ see page 155), Mit ABE*	05/04>	12,22,32,65	VA: 35 HA: 35	F48-1034-02 D48-1035-01	15 mm 25 mm	29261 VA1 29261 HA1
40261-2 ■ ■ ■ ■	Toledo	Typ 5P, 2WD, ab/ from 1021kg VA-Last/ FA-load VA-Federbeinaufnahme/ FA-strut clamp ø 55 mm, (Bild Seite/ see page 155), Mit ABE*	05/04>	12,22,32,65	VA: 35 HA: 35	F48-1034-02 D48-1035-01	15 mm 25 mm	29261 VA2 29261 HA1
40261-3 ■ ■ ■ ■	Toledo	Typ 5P, 2WD, bis/ up to 1020kg VA-Last/ FA-load VA-Federbeinaufnahme/ FA-strut clamp ø 50 mm, (Bild Seite/ see page 155), Mit ABE*	05/04>	12,22,32,65	VA: 35 HA: 35	F48-1034-01 D48-1035-01	15 mm 25 mm	29261 VA1 29261 HA1
40261-4 ■ ■ ■ ■	Toledo	Typ 5P, 2WD, ab/ from 1021kg VA-Last/ FA-load VA-Federbeinaufnahme/ FA-strut clamp ø 50 mm, (Bild Seite/ see page 155), Mit ABE*	05/04>	12,22,32,65	VA: 35 HA: 35	F48-1034-01 D48-1035-01	15 mm 25 mm	29261 VA2 29261 HA1
40260-1 ■ ■ ■ ■	Toledo	Typ 5P, 2WD, VA-Federbeinaufnahme/ FA-strut clamp ø 55 mm, (Bild Seite/ see page 155)	05/04>	12,22,32,65	VA: 45-50 HA: 45-50	F48-1034-02 D48-1035-01	15 mm 25 mm	29260VA1 29260HA1
40260-2 ■ ■ ■ ■	Toledo	Typ 5P, 2WD, VA-Federbeinaufnahme/ FA-strut clamp ø 50 mm, (Bild Seite/ see page 155)	05/04>	12,22,32,65	VA: 45-50 HA: 45-50	F48-1034-01 D48-1035-01	15 mm 25 mm	29260VA1 29260HA

Skoda

31041-1 ■ ■ ■ ■	Fabia	Typ 6Y, bis/ up to 880kg VA-Last/ FA-load incl. Fabia RS	01/00>	12,22,32,65	VA: 40 HA: 35	F48-1041-01 D48-1042-01	45 mm 25 mm	31041 VA1 31041 HA1
31041-2 ■ ■ ■ ■	Fabia	Typ 6Y, ab/ from 881kg VA-Last/ FA-load incl. Fabia RS	01/00>	12,22,32,65	VA: 40 HA: 35	F48-1041-01 D48-1042-01	45 mm 25 mm	31041 VA2 31041 HA1
40409-1 ■ ■ ■ ■	Fabia incl. Kombi/ SW	Typ 6Y, bis/ up to 900kg VA-Last/ FA-load	01/00>	12,22,32,65	30	F48-1041-02 D48-1042-01	45 mm 25 mm	29409 VA 29409 HA
40409-2 ■ ■ ■ ■	Fabia incl. Kombi/ SW+RS	Typ 6Y, ab/ from 901kg VA-Last/ FA-load	01/00>	12,22,32,65	30	F48-1041-02 D48-1042-01	45 mm 25 mm	29409 VA weiß 29409 HA
31017-1 ■ ■ ■ ■	Octavia Lim./ Sedan	Typ 1U, 2WD, bis/ up to 980kg VA-Last/ FA-load nicht/ except RS-Modelle	01/97>	12,22,24,26,32,65	VA: 55 HA: 40	F48-1010-01 D48-1009-01	40 mm 40 mm	31017 VA1 31017 HA1
31017-2 ■ ■ ■ ■	Octavia Lim./ Sedan	Typ 1U, 2WD, ab/ from 981kg VA-Last/ FA-load nicht/ except RS-Modelle	01/97>	12,22,24,26,32,65	VA: 55 HA: 40	F48-1010-01 D48-1009-01	40 mm 40 mm	31017 VA2 31017 HA1



Weitere Informationen und aktuelle Neuheiten im Internet unter: www.h-r.com / Further Information and latest news on: www.h-r.com

Technische Informationen siehe Seite 222 ff. / Technical Guidelines see page 222 ff. | VA = Front axle, HA = Rear axle | i.V. = in Vorbereitung / in development | 4WD = 4 wheel drive / 4-motion / Allrad / Quattro / Syncro 2WD = 2 wheel drive / 2 Rad angetrieben | Drehstäbe = torsion bars (original part) | ●-● Triple C siehe Seite 230 / ●-● Triple C see page 230 | * = nur gültig für Deutschland / only valid for Germany

■ Gewindefedern / Height Adjustable Springs ■ Federn / Sport Springs ■ Höherlegungsfedern / Raising Springs ■ Stabilisatoren / Anti-roll bars ■ Sport und Komfort Cup-Kits / Sport- and Comfort Suspensions ■ Twin-Tube Edelstahlgedenfahrwerke / Twin-Tube stainless steel coil overs ■ Monotube Gewindefahrwerke / Monotube coil overs ■ TRAK+ Spurverbreiterungen / TRAK+ Wheel Spacers

Cup-Kit Sportfahrwerke / Sport-Suspensions / Cup-Kit Komfortfahrwerke / Comfort-Suspensions

Bestell-Nr. part no.	Fahrzeugtyp model/type	Ausführung model/chassis	Baujahr year	Hinweise notes	Tieferlegung ca. mm appr. lowering	Dämpfer Kennzeichnung shock marking	Rebound rebound	Feder Kennzeichnung spring marking
31017-3	Octavia Kombi/ SW	Typ 1U, 2WD, bis/ up to 980kg VA-Last/ FA-load nicht/ except RS-Modelle	01/97>	12,22,24,26, 32,65	VA: 55 HA: 40	F48-1010-01 D48-1009-01	40 mm 40 mm	31017 VA1 31017 HA2
31017-4	Octavia Kombi/ SW	Typ 1U, 2WD, ab/ from 981kg VA-Last/ FA-load nicht/ except RS-Modelle	01/97>	12,22,24,26, 32,65	VA: 55 HA: 40	F48-1010-01 D48-1009-01	40 mm 40 mm	31017 VA4 31017 HA2
40767-1	Octavia Lim. + Kombi Sedan+ SW	Typ 1U, 2WD, bis/ up to 910kg VA-Last/ FA-load nicht/ except RS-Modelle, Mit ABE*	01/97 >	12,22,24,26, 32,65	VA: 35 HA: 35	F48-1010-01 D48-1009-01	40 mm 40 mm	29767-1 VA 29767 HA
40767-2	Octavia Lim. + Kombi Sedan+ SW	Typ 1U, 2WD, ab/ from 911kg VA-Last/ FA-load nicht/ except RS-Modelle, Mit ABE*	01/97>	12,22,24,26, 32,65	VA: 35 HA: 35	F48-1010-01 D48-1009-01	40 mm 40 mm	29767-2 VA 29767 HA
31043-2	Octavia Lim. + Kombi Sedan+ SW	Typ 1Z, 2WD+4WD, bis/ up to 1065kg VA-Last/ FA-load, bis/ up to 1030kg HA-Last/ RA-load, nur für VA-Achs- beinbefestigung/ only for FA-strut clamp ø 55 mm, (Bild Seite/ see page 155)	04/04>	22,32,65	VA: 55 HA: 40	F48-1034-02 D48-1035-01	15 mm 25 mm	31043 VA2 31043 HA
31043-3	Octavia Lim. + Kombi Sedan+ SW	Typ 1Z, 2WD+4WD, ab/ from 1066kg VA-Last/ FA-load, bis/ up to 1030kg HA-Last/ RA-load, nur für VA-Achs- beinbefestigung/ only for FA-strut clamp ø 55 mm, (Bild Seite/ see page 155)	04/04>	22,32,65	VA: 55 HA: 40	F48-1034-02 D48-1035-01	15 mm 25 mm	31043 VA3 31043 HA
31043-4	Octavia Lim. + Kombi Sedan+ SW	Typ 1Z, 2WD+4WD, bis/ up to 1065kg VA-Last/ FA-load, ab/ from 1031kg HA-Last/ RA-load, nur für VA-Achs- beinbefestigung/ only for FA-strut clamp ø 55 mm, (Bild Seite/ see page 155)	04/04>	22,32,65	VA: 55 HA: 40	F48-1034-02 D48-1035-01	15 mm 25 mm	31043 VA2 31043 HA2
31043-5	Octavia Lim. + Kombi Sedan+ SW	Typ 1Z, 2WD+4WD, ab/ from 1066kg VA-Last/ FA-load, ab/ from 1031kg HA-Last/ RA-load, nur für VA-Achs- beinbefestigung/ only for FA-strut clamp ø 55 mm, (Bild Seite/ see page 155)	04/04>	22,32,65	VA: 55 HA: 40	F48-1034-02 D48-1035-01	15 mm 25 mm	31043 VA3 31043 HA2
31043-6	Octavia Lim. + Kombi Sedan+ SW	Typ 1Z, 2WD+4WD, bis/ up to 1065kg VA-Last/ FA-load, bis/ up to 1030kg HA-Last/ RA-load, nur für VA-Achs- beinbefestigung/ only for FA-strut clamp ø 50 mm, (Bild Seite/ see page 155)	04/04>	22,32,65	VA: 55 HA: 40	F48-1034-01 D48-1035-01	15 mm 25 mm	31043 VA2 31043 HA
31043-7	Octavia Lim. + Kombi Sedan+ SW	Typ 1Z, 2WD+4WD, ab/ from 1066kg VA-Last/ FA-load, bis/ up to 1030kg HA-Last/ RA-load, nur für VA-Achs- beinbefestigung/ only for FA-strut clamp ø 50 mm, (Bild Seite/ see page 155)	04/04>	22,32,65	VA: 55 HA: 40	F48-1034-01 D48-1035-01	15 mm 25 mm	31043 VA3 31043 HA
31043-8	Octavia Lim. + Kombi Sedan+ SW	Typ 1Z, 2WD+4WD, bis/ up to 1065kg VA-Last/ FA-load, ab/ from 1031kg HA-Last/ RA-load, nur für VA-Achs- beinbefestigung/ only for FA-strut clamp ø 50 mm, (Bild Seite/ see page 155)	04/04>	22,32,65	VA: 55 HA: 40	F48-1034-01 D48-1035-01	15 mm 25 mm	31043 VA2 31043 HA2
31043-9	Octavia Lim. + Kombi Sedan+ SW	Typ 1Z, 2WD+4WD, ab/ from 1066kg VA-Last/ FA-load, ab/ from 1031kg HA-Last/ RA-load, nur für VA-Achs- beinbefestigung/ only for FA-strut clamp ø 50 mm, (Bild Seite/ see page 155)	04/04>	22,32,65	VA: 55 HA: 40	F48-1034-01 D48-1035-01	15 mm 25 mm	31043 VA3 31043 HA2
40261-1	Octavia Lim. + Kombi Sedan+ SW incl. RS	Typ 1Z, 2WD, bis/ up to 1020kg VA-Last/ FA-load, nur für VA-Achsbeinbefestigung/ only for FA-strut clamp ø 55 mm, (Bild Seite/ see page 155), Mit ABE*	04/04>	12,22,32,65	VA: 35 HA: 35	F48-1034-02 D48-1035-01	15 mm 25 mm	29261 VA1 29261 HA
40261-2	Octavia Lim. + Kombi Sedan+ SW incl. RS	Typ 1Z, 2WD, ab/ from 1021kg VA-Last/ FA-load, nur für VA-Achsbeinbefestigung/ only for FA-strut clamp ø 55 mm, (Bild Seite/ see page 155), Mit ABE*	04/04>	12,22,32,65	VA: 35 HA: 35	F48-1034-02 D48-1035-01	15 mm 25 mm	29261 VA2 29261 HA
40261-3	Octavia Lim. + Kombi Sedan+ SW	Typ 1Z, 2WD, bis/ up to 1020kg VA-Last/ FA-load, nur für VA-Achsbeinbefestigung/ only for FA-strut clamp ø 50 mm, (Bild Seite/ see page 155), Mit ABE*	04/04>	12,22,32,65	VA: 35 HA: 35	F48-1034-01 D48-1035-01	15 mm 25 mm	29261 VA1 29261 HA
40261-4	Octavia Lim. + Kombi Sedan+ SW	Typ 1Z, 2WD, ab/ from 1021kg VA-Last/ FA-load, nur für VA-Achsbeinbefestigung/ only for FA-strut clamp ø 50 mm, (Bild Seite/ see page 155), Mit ABE*	04/04>	12,22,32,65	VA: 35 HA: 35	F48-1034-01 D48-1035-01	15 mm 25 mm	29261 VA2 29261 HA
40260-1	Octavia Lim. + Kombi Sedan+ SW incl. RS	Typ 1Z, 2WD, nur für VA-Achsbeinbefestigung/ only for FA-strut clamp ø 55 mm, tiefe/ low Version (Bild Seite/ see page 155)	04/04>	12,22,32,65	VA: 45-50 HA: 45-50	F48-1034-02 D48-1035-01	15 mm 25 mm	29260 VA1 29260 HA1
40260-2	Octavia Lim. + Kombi Sedan+ SW	Typ 1Z, 2WD, nur für VA-Achsbeinbefestigung/ only for FA-strut clamp ø 50 mm, tiefe/ low Version (Bild Seite/ see page 155)	04/04>	12,22,32,65	VA: 45-50 HA: 45-50	F48-1034-01 D48-1035-01	15 mm 25 mm	29260 VA1 29260 HA1
40793-1	Superb Lim./ Sedan	Typ 3U, 2WD, ab/ from 1116kg VA-Last/ FA-load, bis/ up to 142kW	03/02>	12,22,32,65	VA: 40-45 HA: 40	K48-1070-01 D48-1052-01		29793 VA 29793 HA
40793-2	Superb Lim./ Sedan	Typ 3U, 2WD, bis/ up to 1115kg VA-Last/ FA-load, bis/ up to 142kW	03/02>	12,22,32,65	VA: 40-45 HA: 40	K48-1070-01 D48-1052-01		29793 VA weiß 29793 HA
31043-5	Superb Lim. Kombi/ SW	Typ 3T, 2WD+4WD, ab/ from 1066kg VA-Last/ FA-load, ab/ from 1031kg HA-Last/ RA-load, nur für VA-Achs- beinbefestigung/ only for FA-strut clamp ø 55 mm, (Bild Seite/ see page 155)	07/08>	22,32,65	VA: 55 HA: 40	F48-1034-02 D48-1035-01	15 mm 25 mm	31043 VA3 31043 HA2
31043-9	Superb Lim. Kombi/ SW	Typ 3T, 2WD+4WD, ab/ from 1066kg VA-Last/ FA-load, bis/ up to 1031kg HA-Last/ RA-load, nur für VA-Achs- beinbefestigung/ only for FA-strut clamp ø 50 mm, (Bild Seite/ see page 155)	07/08>	22,32,65	VA: 55 HA: 40	F48-1034-01 D48-1035-01	15 mm 25 mm	31043 VA3 31043 HA



Weitere Informationen und aktuelle Neuheiten im Internet unter: www.h-r.com / Further Information and latest news on: www.h-r.com

Technische Informationen siehe Seite 222 ff. / Technical Guidelines see page 222 ff. | VA = Front axle, HA = Rear axle | i.V. = in Vorbereitung/ in development | 4WD = 4 wheel drive/ 4-motion/ Allrad/ Quattro/ Syncro
2WD = 2 wheel drive/ 2 Rad angetrieben | Drehstäbe = torsion bars (original part) | ●-● Triple C siehe Seite 230/ ●-● Triple C see page 230 | * = nur gültig für Deutschland/ only valid for Germany

■ Gewindefedern/ Height Adjustable Springs ■ Federn/ Sport Springs ■ Höherlegungsfedern/ Raising Springs ■ Stabilisatoren/ Anti-roll bars ■ Sport und Komfort Cup-Kits/ Sport- and Comfort Suspensions
■ Twin-Tube Edelstahlgewindefahrwerke/ Twin-Tube stainless steel coil overs ■ Monotube Gewindefahrwerke/ Monotube coil overs ■ TRAK* Spurverbreiterungen/ TRAK* Wheel Spacers

Sport und Komfort Cup-Kits / Sport- and Comfort Suspensions

Cup-Kit Sportfahrwerke / Sport-Suspensions / Cup-Kit Komfortfahrwerke / Comfort-Suspensions

Bestell-Nr. part no.	Fahrzeugtyp model/type	Ausführung model/chassis	Baujahr year	Hinweise notes	Tieferlegung ca. mm appr. lowering	Dämpfer Kennzeichnung shock marking	Rebound rebound	Feder Kennzeichnung spring marking
-------------------------	---------------------------	-----------------------------	-----------------	-------------------	--	---	--------------------	--

Suzuki

1-777JFLD softESC	Jimny 1	Typ FJ, alle Modelle mit Benzin Motor / <i>all petrol engines</i> Nur über Stock & Stein erhältlich / <i>Only available at: www.trekfinder.de (Rabattgruppe 3 / Discount Group 3)</i>	1998>2018		(+) 40			1-777 VA 1-777 HA
1-SUJIFA BEESC	Jimny 1	Typ FJ, alle Modelle mit Benzin Motor / <i>all petrol engines</i> Nur über Stock & Stein erhältlich / <i>Only available at: www.trekfinder.de (Rabattgruppe 3 / Discount Group 3)</i>	1998>2018		(+) 55			1-H0551-50 VA 1-H0551-50 HA
28678-2	Jimny 2	Typ GJ, inkl. Koni Heavy Track Stoßdämpfer / <i>incl. Koni Heavy Track shocks</i>	2018>	22,32,65	45	8040-1300 8040-1301		28678-1 VA 28678-1 HA
1-SUJ12 F40L	Jimny 2	Typ GJ, nur für / <i>only for</i> ALLGRIP Comfort mit Schalt- getriebe / <i>manual gearbox</i> , 1,5L 75KW. Nur über Stock & Stein erhältlich / <i>Only available at: www.trekfinder.de (Rabattgruppe 3 / Discount Group 3)</i>	2018>		(+) 40			1-SUJ1 40VA 1-SUJ1 40HA
1-SUJ12F40	Jimny 2	Typ GJ, nur für / <i>only for</i> ALLGRIP Comfort mit Schalt- getriebe / <i>manual gearbox</i> , 1,5L 75KW. Nur über Stock & Stein erhältlich / <i>Only available at: www.trekfinder.de (Rabattgruppe 3 / Discount Group 3)</i>	2018>		(+) 40			1-SUJ1 40VA
1-SUJ1 2F40A	Jimny 2	Typ GJ, nur für / <i>only for</i> ALLGRIP Comfort mit Automatik- getriebe / <i>manual gearbox</i> , 1,5L 75KW. Nur über Stock & Stein erhältlich / <i>Only available at: www.trekfinder.de (Rabattgruppe 3 / Discount Group 3)</i>	2018>		(+) 40			1-SUJ1 40VA 1-SUJ1 40HA
1-SUVI 15DI	Vitara	Typ LY, 4WD, Diesel, Nur über Stock & Stein erhältlich / <i>Only available at: www.trekfinder.de (Rabattgruppe 3 / Discount Group 3)</i>	2015>		(+) 30			1-SUVI15 VA 1-SUVI15 HA
1-SUVI 15BE	Vitara	Typ LY, 4WD, Benzin / <i>petrol</i> , Nur über Stock & Stein erhältlich / <i>Only available at: www.trekfinder.de (Rabattgruppe 3 / Discount Group 3)</i>	2015>		(+) 30			1-SUVI15 VA 1-SUVI15 HA

VW

31017-1	Beetle incl. Cabrio/ Convertible	Typ 1C, 1Y, bis / <i>up to</i> 980kg VA-Last/ <i>FA-load</i>	10/97>	12,22,26,32,65	VA: 55 HA: 40	F48-1010-01 D48-1009-01	40 mm	31017 VA1 31017 HA1
31017-2	Beetle incl. Cabrio/ Convertible	Typ 1C, 1YJ, ab / <i>from</i> 981kg VA-Last/ <i>FA-load</i>	10/97>	12,22,26,32,65	VA: 55 HA: 40	F48-1010-01 D48-1009-01	40 mm	31017 VA2 31017 HA1
40489-1	Beetle	Typ 1C/9C ohne / <i>except</i> TDI	10/97>	12,22,32,65	VA:40 HA: 40	F48-1010-01 D48-1009-01	40 mm	29489 VA 29489 HA
40489-2	Beetle Diesel	Typ 1C/9C TDI	10/97>	12,22,32,65	VA:40 HA: 40	F48-1010-01 D48-1009-01	40 mm	29489 VA 29489 HA
40489-3	Beetle Cabrio/ Convertible	Typ 1Y, ohne / <i>except</i> TDI	03/02>	12,22,32,65	VA: 40 HA: 40	F48-1010-01 D48-1009-01	40 mm	29489 VA 29489 HA weiß
40489-4	Beetle Cabrio/ Convertible Diesel	Typ 1Y, TDI	03/02>	12,22,32,65	VA:40 HA: 40	F48-1010-01 D48-1009-01	40 mm	29489 VA weiß 29489 HA weiß
31017-1	Bora Lim./ <i>Sedan</i>	Typ 1J, 2WD, bis / <i>up to</i> 980kg VA-Last/ <i>FA-load</i>	09/97>	12,22,26, 32,65	VA: 55 HA: 40	F48-1010-01 D48-1009-01	40 mm	31017 VA1 31017 HA1
31017-2	Bora Lim./ <i>Sedan</i>	Typ 1J, 2WD, ab / <i>from</i> 981kg VA-Last/ <i>FA-load</i>	09/97>	12,22,26, 32,65	VA: 55 HA: 40	F48-1010-01 D48-1009-01	40 mm	31017 VA2 31017 HA1
31017-3	Bora Variant/ <i>SW</i>	Typ 1J, 2WD, bis / <i>up to</i> 980kg VA-Last/ <i>FA-load</i>	99>	12,22,26, 32,65	VA: 55 HA: 40	F48-1010-01 D48-1009-01	40 mm	31017 VA1 31017 HA2
31017-4	Bora Variant/ <i>SW</i>	Typ 1J, 2WD, ab / <i>from</i> 981kg VA-Last/ <i>FA-load</i>	99>	12,22,26, 32,65	VA: 55 HA: 40	F48-1010-01 D48-1009-01	40 mm	31017 VA4 31017 HA2
40526-1	Bora Lim./ <i>Sedan</i>	Typ 1J, 2WD, bis / <i>up to</i> 910kg VA-Last/ <i>FA-load</i> Mit ABE*	09/97>	12,22,26, 32,65	VA: 35 HA: 35	F48-1010-01 D48-1009-01	40 mm	29526 VA1 29526 HA
40526-2	Bora Lim./ <i>Sedan</i>	Typ 1J, 2WD, ab / <i>from</i> 911kg VA-Last/ <i>FA-load</i> Mit ABE*	09/97>	12,22,26, 32,65	VA: 35 HA: 35	F48-1010-01 D48-1009-01	40 mm	29526 VA2 29526 HA
40439-1	Bora Variant/ <i>SW</i>	Typ 1J, 2WD, bis / <i>up to</i> 910kg VA-Last/ <i>FA-load</i>	1999>	12,22,26, 32,65	VA: 35 HA: 35	F48-1010-01 D48-1009-01	40 mm	29439 VA1 29439 HA
40439-2	Bora Variant/ <i>SW</i>	Typ 1J, 2WD, ab / <i>from</i> 911kg VA-Last/ <i>FA-load</i>	1999>	12,22,26, 32,65	VA: 35 HA: 35	F48-1010-01 D48-1009-01	40 mm	29439 VA2 29439 HA
29922-1	Bus T3	Typ 245, 251, 253, 255, 253-609, 2WD Koni Dämpfer / <i>Koni shocks</i>	1983>	12,22,32,65	VA: 55-60 HA: 55-60	82-2100 82-2101SP 25	70 mm	100 22 100 VA 100 22 101 HA
29922-2	Bus T3	Typ 245, 251, 253, 255, 253-609, 2WD Bilstein Dämpfer / <i>Bilstein shocks</i>	1983>	12,22,32,65	VA: 55-60 HA: 55-60	4804603-1/1 4854603-1/1	70 mm	100 22 100 VA 100 22 101 HA
29904-1	Bus T4	2WD, bis / <i>up to</i> 1350kg HA-Last/ <i>RA-load</i>	91>	22,32,35,65	Drehstäbe HA: 20-40	82-2379 82-2380		Serie 29904 HA1/4016
29904-2	Bus T4	2WD, bis / <i>up to</i> 1350kg HA-Last/ <i>RA-load</i>	91>	22,32,35,65	Drehstäbe HA: 20-40	4804301-1/1 4854301-1/1		Serie 29904 HA1/4016



Weitere Informationen und aktuelle Neuheiten im Internet unter: www.h-r.com / Further Information and latest news on: www.h-r.com

Technische Informationen siehe Seite 222 ff. / Technical Guidelines see page 222 ff. | VA = Front axle, HA = Rear axle | i.V. = in Vorbereitung / in development | 4WD = 4 wheel drive/4-motion/Allrad/Quattro/Syncro
2WD = 2 wheel drive/2 Rad angetrieben | Drehstäbe = torsion bars (original part) | ①-③ Triple C siehe Seite 230/①-③ Triple C see page 230 | * = nur gültig für Deutschland / only valid for Germany

■ Gewindefedern / Height Adjustable Springs ■ Federn / Sport Springs ■ Höherlegungsfedern / Raising Springs ■ Stabilisatoren / Anti-roll bars ■ Sport und Komfort Cup-Kits / Sport- and Comfort Suspensions
■ Twin-Tube Edeltahlgewindefahrwerke / Twin-Tube stainless steel coil overs ■ Monotube Gewindefahrwerke / Monotube coil overs ■ TRAK+ Spurverbreiterungen / TRAK+ Wheel Spacers

Cup-Kit Sportfahrwerke / Sport-Suspensions / Cup-Kit Komfortfahrwerke / Comfort-Suspensions

Bestell-Nr. part no.	Fahrzeugtyp model/type	Ausführung model/chassis	Baujahr year	Hinweise notes	Tieferlegung ca. mm appr. lowering	Dämpfer Kennzeichnung shock marking	Rebound rebound	Feder Kennzeichnung spring marking
31060-1	Bus T5	2WD+ 4WD, ohne adaptive Fahrwerksregelung / <i>except adaptive suspension</i> , ohne Schlechtwegefahrwerk / <i>except bad road suspension</i> , nur für zylindrische Federbeinklemmung / <i>only for cylindrical front strut clamp</i> (Bild Seite / <i>see page 160</i>)	2003>	22,32,35,65	VA: 55 HA: 55	87-2645 82-2542		31060 VA1 31060 HA1
31060-1	Bus T6	2WD+ 4WD, ohne adaptive Fahrwerksregelung / <i>except adaptive suspension</i> , ohne Schlechtwegefahrwerk / <i>except bad road suspension</i> , nur für zylindrische Federbeinklemmung / <i>only for cylindrical front strut clamp</i> (Bild Seite / <i>see page 160</i>)	2015>	22,32,35,65	VA: 55 HA: 55	87-2645 82-2542		31060 VA1 31060 HA1
40872-1	Corrado	Typ 53i, nur / <i>only</i> VR6	89>97	12,22,32,39,65	VA: 40 HA: 40	F48-1009-01 K48-1007-01	50 mm 50 mm	29872 VA 29872 HA
31043-2	EOS	Typ 1F 2WD, bis / <i>up to</i> 1065kg VA-Last / <i>FA-load</i> , bis / <i>up to</i> 1030kg HA-Last / <i>RA-load</i> , nur für VA-Achsbeinbefestigung / <i>only for FA-strut clamp</i> ø 55 mm (Bild Seite / <i>see page 161</i>)	10/03>	12,22,32,65	VA: 55 HA: 40	F48-1034-02 D48-1035-01	15 mm 25 mm	31043 VA2 31043 HA1
31043-3	EOS	Typ 1F, 2WD, ab / <i>from</i> 1066kg VA-Last / <i>FA-load</i> , bis / <i>up to</i> 1030kg HA-Last / <i>RA-load</i> , nur für VA-Achsbeinbefestigung / <i>only for FA-strut clamp</i> ø 55 mm (Bild Seite / <i>see page 161</i>)	10/03>	12,22,32,65	VA: 55 HA: 40	F48-1034-02 D48-1035-01	15 mm 25 mm	31043 VA3 31043 HA1
31043-6	EOS	Typ 1F, 2WD, bis / <i>up to</i> 1065kg VA-Last / <i>FA-load</i> , bis / <i>up to</i> 1030kg HA-Last / <i>RA-load</i> , nur für VA-Achsbeinbefestigung / <i>only for FA-strut clamp</i> ø 50 mm (Bild Seite / <i>see page 161</i>)	10/03>	12,22,32,65	VA: 55 HA: 40	F48-1034-01 D48-1035-01	15 mm 25 mm	31043 VA2 31043 HA1
31043-7	EOS	Typ 1F, 2WD, ab / <i>from</i> 1066kg VA-Last / <i>FA-load</i> , bis / <i>up to</i> 1030kg HA-Last / <i>RA-load</i> , nur für VA-Achsbeinbefestigung / <i>only for FA-strut clamp</i> ø 50 mm (Bild Seite / <i>see page 161</i>)	10/03>	12,22,32,65	VA: 55 HA: 40	F48-1034-01 D48-1035-01	15 mm 25 mm	31043 VA3 31043 HA1
31041-1	Fox	Typ 5Z bis / <i>up to</i> 880kg VA-Last / <i>FA-load</i>	04/05>	12,22,32,65	VA: 40 HA: 35	F48-1041-01 D48-1042-01	45 mm 25 mm	31041 VA1 31041 HA1
31041-2	Fox	Typ 5Z ab / <i>from</i> 881kg VA-Last / <i>FA-load</i>	04/05>	12,22,32,65	VA: 40 HA: 35	F48-1041-01 D48-1042-01	45 mm 25 mm	31041 VA2 31041 HA1
40333-1	Fox	Typ 5Z bis / <i>up to</i> 830kg VA-Last / <i>FA-load</i> , Mit ABE*	04/05>	12,22,32,65	45	F48-1041-02 D48-1042-01	45 mm 25 mm	29333 VA1 29333 HA1
40333-2	Fox	Typ 5Z ab / <i>from</i> 831kg VA-Last / <i>FA-load</i> , Mit ABE*	04/05>	12,22,32,65	45	F48-1041-02 D48-1042-01	45 mm 25 mm	29333 VA2 29333 HA1
31014-1	Golf I	Typ 17, außer / <i>except</i> Cabrio / <i>Convertible</i>	74>	21,22,32,65	VA: 50 HA: 40	P48-1006-01 K48-1006-01	50 mm 50 mm	31014VA1 31014HA1
31014-2	Golf I Cabrio / <i>Convertible</i>	Typ 155	79>	21,22,32,65	VA: 50 HA: 40	P48-1006-01 K48-1006-02	50 mm 50 mm	31014VA2 31014HA1
40540-1	Golf I incl. Cabrio / <i>Convertible</i>	Typ 17, 155, bis / <i>up to</i> 660kg VA-Last / <i>FA-load</i> bis / <i>up to</i> 570kg HA-Last / <i>RA-load</i>	74>	12,22,32,65	VA: 25-40 HA: 25-40	P48-1006-03 K48-1006-04		VA Golf I 17/1 VA HA Golf I 17/2 HA
40540-2	Golf I incl. Cabrio / <i>Convertible</i>	Typ 17, 155, bis / <i>up to</i> 660kg VA-Last / <i>FA-load</i> ab / <i>from</i> 571kg HA-Last / <i>RA-load</i>	74>	12,22,32,65	VA: 25-40 HA: 25-40	P48-1006-03 K48-1006-04		VA Golf I 17/1 VA HA Golf I 17/2 HA weiß
40540-3	Golf I incl. Cabrio / <i>Convertible</i>	Typ 17, 155, ab / <i>from</i> 661kg VA-Last / <i>FA-load</i> bis / <i>up to</i> 570kg HA-Last / <i>RA-load</i>	74>	12,22,32,65	VA: 25-40 HA: 25-40	P48-1006-03 K48-1006-04		VA Golf I 17/1 VA weiß HA Golf I 17/2 HA
40540-4	Golf I incl. Cabrio / <i>Convertible</i>	Typ 17, 155, ab / <i>from</i> 661kg VA-Last / <i>FA-load</i> ab / <i>from</i> 571kg HA-Last / <i>RA-load</i>	74>	12,22,32,65	VA: 25-40 HA: 25-40	P48-1006-03 K48-1006-04		VA Golf I 17/1 VA weiß HA Golf I 17/2 HA weiß
40624-1	Golf I incl. Cabrio / <i>Convertible</i>	Typ 17, 155, tiefe / low Version	74>	12,22,32,65	VA: 40-50 HA: 40-50	P48-1006-03 K48-1006-04		VA 171 22 180 VA HA 171 22 181 HA
31015-1	Golf II	Typ 19E, 2WD, nicht für / <i>not for</i> G60 / G60 Rallye / Country	08/83>91	12,22,32,65,5	VA: 60 HA: 40	F48-1008-01 K48-1007-01	50 mm 50 mm	31015 VA1 31015 HA1
40541-1	Golf II	Typ 19E, 2WD, ohne / <i>without</i> 16V / TD / G60 / Rallye / Country, Mit ABE*	08/83>91	12,22,32,65,5	VA: 35 HA: 35	F48-1008-01 K48-1007-01	50 mm 50 mm	19022120 VA 19022121 HA
40632-1	Golf II 16V	Typ 19E, 2WD, ohne / <i>without</i> G60	>1991	12,22,32,65	VA: 30 HA: 30	F48-1008-01 K48-1007-01	50 mm 50 mm	Golf 16V VA Golf 16V VA
31016-1	Golf III Lim. / <i>Sedan</i>	Typ 1HX0,1H, 2WD, Fzg. mit Basisfahrwerk / <i>4-hole-wheel VA-Federtellerdurchmesser Top 80 mm / FA-spring plate diameter Top 80 mm</i>	91>	12,22,32,39,65,5	VA: 60 HA: 40	F48-1008-01 K48-1007-01	50 mm 50 mm	31016 VA1 31016 HA1
31016-2	Golf III Lim. / <i>Sedan</i>	Typ 1HX0,1H, 2WD, Diesel + TD-TDi-SDi, Fzg. mit Basisfahrwerk / <i>4-hole-wheel, VA-Federtellerdurchmesser Top 80 mm / FA-spring plate diameter Top 80 mm</i>	91>	12,22,32,39,65,5	VA: 60 HA: 40	F48-1009-01 K48-1007-01	50 mm 50 mm	31016 VA2 31016 HA1

Bus T5/T6 Multivan, Transporter, California, LKW etc.

Art.Nr. 29267-3 =
zylindrische Federbein-
Klemmung / *cylindrical
strut clamp*



Art.Nr. 29267-2 =
Schellen-Federbein-
Befestigung / *strut
clamp bracket*



Weitere Informationen und aktuelle Neuheiten im Internet unter: www.h-r.com / Further Information and latest news on: www.h-r.com

Technische Informationen siehe Seite 222 ff. / Technical Guidelines see page 222 ff. | VA = Front axle, HA = Rear axle | i.V. = in Vorbereitung / in development | 4WD = 4 wheel drive / 4-motion / Allrad / Quattro / Syncro
2WD = 2 wheel drive / 2 Rad angetrieben | Drehstäbe = torsion bars (original part) | ●-● Triple C siehe Seite 230 / ●-● Triple C see page 230 | * = nur gültig für Deutschland / only valid for Germany

■ Gewindefedern / Height Adjustable Springs ■ Federn / Sport Springs ■ Höherlegungsfedern / Raising Springs ■ Stabilisatoren / Anti-roll bars ■ Sport und Komfort Cup-Kits / Sport- and Comfort Suspensions
■ Twin-Tube Edelstahlgewindefahrwerke / Twin-Tube stainless steel coil overs ■ Monotube Gewindefahrwerke / Monotube coil overs ■ TRAK* Spurverbreiterungen / TRAK* Wheel Spacers

Cup-Kit Sportfahrwerke / Sport-Suspensions / Cup-Kit Komfortfahrwerke / Comfort-Suspensions

Bestell-Nr. part no.	Fahrzeugtyp model/type	Ausführung model/chassis	Baujahr year	Hinweise notes	Tieferlegung ca. mm appr. lowering	Dämpfer Kennzeichnung shock marking	Rebound rebound	Feder Kennzeichnung spring marking
31016-3	Golf III Lim./Sedan	Typ 1HX0,1H, 2WD, 16V+VR6+GTI+Diesel-Fzg. mit Plusfahrwerk/5-hole-wheel, VA-Federtellerdurchmesser Top 60 mm/FA-spring plate diameter Top 60 mm	>97	12,22,32, 39,65, 5	VA: 60 HA: 40	F48-1009-01 K48-1007-01	50 mm 50 mm	31016 VA3 31016 HA1
31031-1	Golf III/IV Cabrio/Convertible	Typ 1E,1EX0	93>	12,22,32, 39,65, 5	VA: 60 HA: 40	F48-1008-01 K48-1007-02	50 mm 50 mm	31031 VA1 31031 HA1
40864-1	Golf III Lim./Sedan	Typ 1HX0,1H, 2WD, Fzg. mit Basisfahrwerk 4-Loch Felge/4-hole wheel, VA-Federtellerdurchmesser Top 80mm/FA-spring plate diameter Top 80mm, Mit ABE*	91>08/94	12,22,32, 39,65, 5	VA: 40 HA: 40	F48-1008-01 K48-1007-01	50 mm 50 mm	29864 VA 29864 HA
40864-3	Golf III Lim./Sedan Diesel	Typ 1HX0,1H, 2WD, Fzg. mit Basisfahrwerk 4-Loch Felge/4-hole wheel, VA-Federtellerdurchmesser Top 80mm/FA-spring plate diameter Top 80mm, Mit ABE*	91>08/94	12,22,32, 39,65, 5	VA: 40 HA: 40	F48-1009-01 K48-1007-01	50 mm 50 mm	29864 VA weiß 29864 HA
40864-2	Golf III Lim./Sedan incl. GTI	Typ 1HX0,1H, VA-Federtellerdurchmesser Top 80mm/FA-spring plate diameter Top 80mm, Fzg. mit Plusfahrwerk 5-Loch Felge/5-hole wheel, Mit ABE*	>1997	12,22,32, 39,65, 5	VA: 30-40 HA: 30-40	F48-1009-01 K48-1007-01	50 mm 50 mm	29864 VA Plusf. 29864 HA Plusf.
40864-4	Golf III Lim./Sedan	Typ 1HX0,1H, 2WD, Fzg. mit Basisfahrwerk 4-Loch Felge/4-hole wheel, Mit ABE*	09/94>97	12,22,32, 39,65, 5	VA: 40 HA: 40	F48-1008-01 K48-1007-01	50 mm 50 mm	29864 VA gelb ab 9/94 29864 HA
40864-5	Golf III Lim./Sedan Diesel	Typ 1HX0,1H, 2WD, Fzg. mit Basisfahrwerk 4-Loch Felge/4-hole wheel, VA-Federtellerdurchmesser Top 60mm/FA-spring plate diameter top 60mm, Mit ABE*	09/94>97	12,22,32, 39,65, 5	VA: 40 HA: 40	F48-1008-01 K48-1007-01	50 mm 50 mm	29864 VA weiß ab 9/94 29864 HA
40872-1	Golf III Lim./Sedan VR6	Typ 1HX0,1H, Mit ABE*	>97	12,22,32, 39,65, 5	VA: 40 HA: 40	F48-1009-01 K48-1007-01	50 mm 50 mm	29872 VA 29872 HA
40941-1	Golf III+IV Cabrio/Convertible	Typ 1E, 1EX0	1993>	12,22,32, 39,65, 5	VA: 40-60 HA: 40-60	F48-1008-01 K48-1007-01	50 mm 50 mm	29941 VA 29941 HA
31017-1	Golf IV Lim./Sedan	Typ 1J, 2WD, bis/ up to 980kg VA-Last/FA-load	09/97>	12,22,26, 32,65	VA: 55 HA: 40	F48-1010-01 D48-1009-01	40 mm 40 mm	31017 VA1 31017 HA1
31017-2	Golf IV Lim./Sedan	Typ 1J, 2WD, ab/ from 981kg VA-Last/FA-load	09/97>	12,22,26, 32,65	VA: 55 HA: 40	F48-1010-01 D48-1009-01	40 mm 40 mm	31017 VA2 31017 HA1
31017-3	Golf IV Variant/SW	Typ 1J, 2WD, bis/ up to 980kg VA-Last/FA-load	99>	12,22,26, 32,65	VA: 55 HA: 40	F48-1010-01 D48-1009-01	40 mm 40 mm	31017 VA1 31017 HA2
31017-4	Golf IV Variant/SW	Typ 1J, 2WD, ab/ from 981kg VA-Last/FA-load	99>	12,22,26, 32,65	VA: 55 HA: 40	F48-1010-01 D48-1009-01	40 mm 40 mm	31017 VA4 31017 HA2
40526-1	Golf IV Lim./Sedan	Typ 1J, 2WD, bis/ up to 910kg VA-Last/FA-load Mit ABE*	09/97>	12,22,26, 32,65	VA: 35 HA: 35	F48-1010-01 D48-1009-01	40 mm 40 mm	29526 VA1 29526 HA
40526-2	Golf IV Lim./Sedan	Typ 1J, 2WD, ab/ from 911kg VA-Last/FA-load Mit ABE*	09/97>	12,22,26, 32,65	VA: 35 HA: 35	F48-1010-01 D48-1009-01	40 mm 40 mm	29526 VA2 29526 HA
40527-1	Golf IV Lim./Sedan	Typ 1J, 2WD, tiefe/ low Version	09/97>	12,22,26, 32,65	VA: 45-50 HA: 45-50	F48-1010-01 D48-1009-01	40 mm 40 mm	29527 VA 29527 HA
40439-1	Golf IV Variant/SW	Typ 1J, 2WD, bis/ up to 910kg VA-Last/FA-load	1999>	12,22,26, 32,65	VA: 35 HA: 35	F48-1010-01 D48-1009-01	40 mm 40 mm	29439 VA1 29439 HA
40439-2	Golf IV Variant/SW	Typ 1J, 2WD, ab/ from 911kg VA-Last/FA-load	1999>	12,22,26, 32,65	VA: 35 HA: 35	F48-1010-01 D48-1009-01	40 mm 40 mm	29439 VA2 29439 HA
31043-2	Golf V, Lim./Sedan+ Variant/SW incl. Golf Plus	Typ 1K, 1KP, 1KM, 2WD+4WD, bis/ up to 1065kg VA-Last/FA-load, bis/ up to 1030kg HA-Last/RA-load, nur für VA-Achsbeinbefestigung/ only for FA-strut clamp ø 55 mm (Bild Seite/ see page 161), ohne/ except GTI, ohne/ except DCC (dynamic chassis control)	10/03>	12,22,32,65	VA: 55 HA: 40	F48-1034-02 D48-1035-01	15 mm 25 mm	31043 VA2 31043 HA1
31043-3	Golf V, Lim./Sedan+ Variant/SW incl. Golf Plus	Typ 1K, 1KP, 1KM, 2WD+4WD, ab/ from 1066kg VA-Last/FA-load, bis/ up to 1030kg HA-Last/RA-load, nur für VA-Achsbeinbefestigung/ only for FA-strut clamp ø 55 mm (Bild Seite/ see page 161), ohne/ except GTI, ohne/ except DCC (dynamic chassis control)	10/03>	12,22,32,65	VA: 55 HA: 40	F48-1034-02 D48-1035-01	15 mm 25 mm	31043 VA3 31043 HA1
31043-6	Golf V, Lim./Sedan+ Variant/SW incl. Golf Plus	Typ 1K, 1KP, 1KM, 2WD+4WD, bis/ up to 1065kg VA-Last/FA-load, bis/ up to 1030kg HA-Last/RA-load, nur für VA-Achsbeinbefestigung/ only for FA-strut clamp ø 50 mm (Bild Seite/ see page 161), ohne/ except GTI, ohne/ except DCC (dynamic chassis control)	10/03>	12,22,32,65	VA: 55 HA: 40	F48-1034-01 D48-1035-01	15 mm 25 mm	31043 VA2 31043 HA1
31043-7	Golf V, Lim./Sedan+ Variant/SW incl. Golf Plus	Typ 1K, 1KP, 1KM, 2WD+4WD, ab/ from 1066kg VA-Last/FA-load, bis/ up to 1030kg HA-Last/RA-load, nur für VA-Achsbeinbefestigung/ only for FA-strut clamp ø 50 mm (Bild Seite/ see page 161), ohne/ except GTI, ohne/ except DCC (dynamic chassis control)	10/03>	12,22,32,65	VA: 55 HA: 40	F48-1034-01 D48-1035-01	15 mm 25 mm	31043 VA3 31043 HA1
40176-1	Golf V GTI/GT Sport	Typ 1K, 2WD, nur für VA-Achsbeinbefestigung/ only for FA-strut clamp ø 55 mm (Bild Seite/ see page 161) ohne/ except DCC (dynamic chassis control) Mit ABE*	10/03>	22,32,65	VA:25-30 HA:25-30	F48-1034-02 D48-1035-01	15 mm 25 mm	29176 VA1 29176 HA1
40176-2	Golf V GTI/GT Sport	Typ 1K, 2WD, nur für VA-Achsbeinbefestigung/ only for FA-strut clamp ø 50 mm (Bild Seite/ see page 161) ohne/ except DCC (dynamic chassis control), Mit ABE*	10/03>	22,32,65	VA:25-30 HA:25-30	F48-1034-01 D48-1035-01	15 mm 25 mm	29176 VA1 29176 HA1

VA-Federbeinaufnahme unten: ø 50 oder 55 mm
FA-Diameter at the bracket: ø 50 or 55 mm



Golf V,
Jetta V,
Passat 3C
EOS etc.



Weitere Informationen und aktuelle Neuheiten im Internet unter: www.h-r.com / Further Information and latest news on: www.h-r.com

Technische Informationen siehe Seite 222 ff. / Technical Guidelines see page 222 ff. | VA = Front axle, HA = Rear axle | i.V. = in Vorbereitung / in development | 4WD = 4 wheel drive/4-motion/Allrad/Quattro/Syncro 2WD = 2 wheel drive/2 Rad angetrieben | Drehstäbe = torsion bars (original part) | Triple C siehe Seite 230/ Triple C see page 230 | * = nur gültig für Deutschland/ only valid for Germany

Gewindefedern/Height Adjustable Springs Federn/Sport Springs Höherlegungsfedern/Raising Springs Stabilisatoren/Anti-roll bars Sport und Komfort Cup-Kits/Sport- and Comfort Suspensions Twin-Tube Edeltahlgewindefahrwerke/Twin-Tube stainless steel coil overs Monotube Gewindefahrwerke/Monotube coil overs TRAK+ Spurverbreiterungen/TRAK+ Wheel Spacers

Cup-Kit Sportfahrwerke / Sport-Suspensions / Cup-Kit Komfortfahrwerke / Comfort-Suspensions

Bestell-Nr. part no.	Fahrzeugtyp model/type	Ausführung model/chassis	Baujahr year	Hinweise notes	Tieferlegung ca. mm appr. lowering	Dämpfer Kennzeichnung shock marking	Rebound rebound	Feder Kennzeichnung spring marking
40261-1	Golf V Lim./ Sedan incl. Golf Plus incl. Variant/ SW	Typ 1K (2WD+4WD), 1KP (nur/ only) 2WD, bis/ up to 1020 kg VA-Last/ FA-load, nur für VA-Achsbeinbefestigung/ only for FA-strut clamp ø 55 mm, (Bild Seite/ see page 161) ohne/ except DCC (dynamic chassis control), Mit ABE*	10/03>	12,22,32,65	VA: 35 HA: 35	F48-1034-02 D48-1035-01	15 mm 25 mm	29261 VA1 29261 HA
40261-2	Golf V Lim./ Sedan incl. Golf Plus incl. Variant/ SW	Typ 1K (2WD+4WD), 1KP (nur/ only) 2WD, ab/ from 1021 kg VA-Last/ FA-load, nur für VA-Achsbeinbefestigung/ only for FA-strut clamp ø 55 mm, (Bild Seite/ see page 161) ohne/ except DCC (dynamic chassis control), Mit ABE*	10/03>	12,22,32,65	VA: 35 HA: 35	F48-1034-02 D48-1035-01	15 mm 25 mm	29261 VA2 29261 HA
40261-3	Golf V Lim./ Sedan incl. Golf Plus incl. Variant/ SW	Typ 1K (2WD+4WD), 1KP (nur/ only) 2WD, bis/ up to 1020 kg VA-Last/ FA-load, nur für VA-Achsbeinbefestigung/ only for FA-strut clamp ø 50 mm, (Bild Seite/ see page 161) ohne/ except DCC (dynamic chassis control), Mit ABE*	10/03>	12,22,32,65	VA: 35 HA: 35	F48-1034-01 D48-1035-01	15 mm 25 mm	29261 VA1 29261 HA
40261-4	Golf V Lim./ Sedan incl. Golf Plus incl. Variant/ SW	Typ 1K (2WD+4WD), 1KP (nur/ only) 2WD, ab/ from 1021 kg VA-Last/ FA-load, nur für VA-Achsbeinbefestigung/ only for FA-strut clamp ø 50 mm, (Bild Seite/ see page 161) ohne/ except DCC (dynamic chassis control), Mit ABE*	10/03>	12,22,32,65	VA: 35 HA: 35	F48-1034-01 D48-1035-01	15 mm 25 mm	29261 VA2 29261 HA
40260-1	Golf V Lim./ Sedan incl. Golf Plus incl. Variant/ SW	Typ 1K (2WD+4WD), 1KP (nur/ only) 2WD, nur für VA-Achsbeinbefestigung/ only for FA-strut clamp ø 55 mm, (Bild Seite/ see page 161), ohne/ except DCC (dynamic chassis control), tiefe/ low Version	10/03>	12,22,32,65	VA: 45-50 HA: 45-50	F48-1034-02 D48-1035-01	15 mm 25 mm	29260VA1 29260HA1
40260-2	Golf V Lim./ Sedan incl. Golf Plus incl. Variant/ SW	Typ 1K (2WD+4WD), 1KP (nur/ only) 2WD, nur für VA-Achsbeinbefestigung/ only for FA-strut clamp ø 50 mm, (Bild Seite/ see page 161), ohne/ except DCC (dynamic chassis control), tiefe/ low Version	10/03>	12,22,32,65	VA: 45-50 HA: 45-50	F48-1034-01 D48-1035-01	15 mm 25 mm	29260VA1 29260HA1
31057-1	Golf VI Lim./ Sedan incl. Golf Plus	Typ 1K, 2WD, nur für VA-Achsbeinbefestigung/ only for FA-strut clamp ø 55 mm, (Bild Seite/ see page 161) ohne/ except DCC (dynamic chassis control), Mit ABE*	09/08>	12,22,32,65	VA: 40-50 HA: 45	F48-1035-02 D48-1035-01		31057VA1 31057HA1
31057-2	Golf VI Lim./ Sedan incl. Golf Plus	Typ 1K, 2WD, nur für VA-Achsbeinbefestigung/ only for FA-strut clamp ø 50 mm, (Bild Seite/ see page 161) ohne/ except DCC (dynamic chassis control), Mit ABE*	09/08>	12,22,32,65	VA: 40-50 HA: 45	F48-1035-01 D48-1035-01		31057VA1 31057HA1
40008-1	Golf VI Lim./ Sedan incl. Golf VI Plus	Typ 1K, 1KP, 2WD, bis/ up to 1020kg VA-Last/ FA-load, nur für VA-Achsbeinbefestigung/ only for FA-strut clamp ø 55 mm, (Bild Seite/ see page 161) ohne/ except DCC (dynamic chassis control), Mit ABE*	09/08>	12,22,32,65	VA: 35-40 HA: 35-40	F48-1034-02 D48-1035-01	15 mm 25 mm	29008 VA1 29008 HA1
40008-2	Golf VI Lim./ Sedan incl. Golf VI Plus	Typ 1K, 1KP, 2WD, ab/ from 1021kg VA-Last/ FA-load, nur für VA-Achsbeinbefestigung/ only for FA-strut clamp ø 55 mm, (Bild Seite/ see page 161) ohne/ except DCC (dynamic chassis control), Mit ABE*	09/08>	12,22,32,65	VA: 35-40 HA: 35-40	F48-1034-02 D48-1035-01	15 mm 25 mm	29008 VA2 29008 HA1
40008-0	Golf VI Lim./ Sedan incl. Golf VI Plus	Typ 1K, 1KP, 2WD, bis/ up to 980kg VA-Last/ FA-load, nur für VA-Achsbeinbefestigung/ only for FA-strut clamp ø 50 mm, (Bild Seite/ see page 161) ohne/ except DCC (dynamic chassis control), Mit ABE*	09/08>	12,22,32,65	VA: 35-40 HA: 35-40	F48-1034-01 D48-1035-01	15 mm 25 mm	29008 VA0 29008 HA1
40008-3	Golf VI Lim./ Sedan incl. Golf VI Plus	Typ 1K, 1KP, 2WD, ab/ from 981kg VA-Last/ FA-load, bis/ up to 1020kg VA-Last/ FA-load, nur für VA-Achs- beinbefestigung/ only for FA-strut clamp ø 50 mm, (Bild Seite/ see page 161) ohne/ except DCC (dynamic chassis control), Mit ABE*	09/08>	12,22,32,65	VA: 35-40 HA: 35-40	F48-1034-01 D48-1035-01	15 mm 25 mm	29008 VA1 29008 HA1
40008-4	Golf VI Lim./ Sedan incl. Golf VI Plus	Typ 1K, 1KP, 2WD, ab/ from 1021kg VA-Last/ FA-load, nur für VA-Achsbeinbefestigung/ only for FA-strut clamp ø 50 mm, (Bild Seite/ see page 161) ohne/ except DCC (dynamic chassis control), Mit ABE*	09/08>	12,22,32,65	VA: 35-40 HA: 35-40	F48-1034-01 D48-1035-01	15 mm 25 mm	29008 VA2 29008 HA1
40006-1	Golf VI Lim./ Sedan	Typ 1K, 2WD, nur für VA-Achsbeinbefestigung/ only for FA-strut clamp ø 55 mm, (Bild Seite/ see page 161), ohne/ except DCC (dynamic chassis control), tiefe/ low Version	09/08>	12,22,32,65	VA: 45-50 HA: 45-50	F48-1034-02 D48-1035-01	15 mm 25 mm	29006 VA1 29006 HA1
40006-3	Golf VI Lim./ Sedan	Typ 1K, 2WD, nur für VA-Achsbeinbefestigung/ only for FA-strut clamp ø 50 mm, (Bild Seite/ see page 161), ohne/ except DCC (dynamic chassis control), tiefe/ low Version	09/08>	12,22,32,65	VA: 45-50 HA: 45-50	F48-1034-01 D48-1035-01	15 mm 25 mm	29006 VA1 29006 HA1
40006-2	Golf VI Plus	Typ 1KP, 2WD, nur für VA-Achsbeinbefestigung/ only for FA-strut clamp ø 55 mm, (Bild Seite/ see page 161), ohne/ except DCC (dynamic chassis control), tiefe/ low Version	02/09>	12,22,32,65	VA: 45-50 HA: 45-50	F48-1034-02 D48-1035-01	15 mm 25 mm	29006 VA1 29006 HA2
40006-4	Golf VI Plus	Typ 1KP, 2WD, nur für VA-Achsbeinbefestigung/ only for FA-strut clamp ø 50 mm, (Bild Seite/ see page 161), ohne/ except DCC (dynamic chassis control), tiefe/ low Version	02/09>	12,22,32,65	VA: 45-50 HA: 45-50	F48-1034-01 D48-1035-01	15 mm 25 mm	29006 VA1 29006 HA2



Weitere Informationen und aktuelle Neuheiten im Internet unter: www.h-r.com / Further Information and latest news on: www.h-r.com

Technische Informationen siehe Seite 222 ff. / Technical Guidelines see page 222 ff. | VA = Front axle, HA = Rear axle | i.V. = in Vorbereitung/ in development | 4WD = 4 wheel drive/ 4-motion/ Allrad/ Quattro/ Syncro
2WD = 2 wheel drive/ 2 Rad angetrieben | Drehstäbe = torsion bars (original part) | ●-● Triple C siehe Seite 230/ ●-● Triple C see page 230 | * = nur gültig für Deutschland/ only valid for Germany

■ Gewindefedern/ Height Adjustable Springs ■ Federn/ Sport Springs ■ Höherlegungsfedern/ Raising Springs ■ Stabilisatoren/ Anti-roll bars ■ Sport und Komfort Cup-Kits/ Sport- and Comfort Suspensions
■ Twin-Tube Edelstahlgewindefahrwerke/ Twin-Tube stainless steel coil overs ■ Monotube Gewindefahrwerke/ Monotube coil overs ■ TRAK* Spurverbreiterungen/ TRAK* Wheel Spacers

Cup-Kit Sportfahrwerke / Sport-Suspensions / Cup-Kit Komfortfahrwerke / Comfort-Suspensions

Bestell-Nr. part no.	Fahrzeugtyp model/type	Ausführung model/chassis	Baujahr year	Hinweise notes	Tieferlegung ca. mm appr. lowering	Dämpfer Kennzeichnung shock marking	Rebound rebound	Feder Kennzeichnung spring marking
41988-1	Golf VI GTI incl. Cabrio/Convertible	Typ 1K, nur für VA-Achsbeinbefestigung / only for FA-strut clamp ø 55 mm, (Bild Seite / see page 161) ohne/ except DCC (dynamic chassis control), Mit ABE*	04/09>	22,32,65	VA: 30 HA: 30	F48-1034-02 D48-1035-01	15 mm 25 mm	28988 VA1 28988 HA1
41948-1	Golf VI R	Typ 1K, 4WD, ohne/ except EDC, ohne/ except DCC (dynamic chassis control), Mit ABE*	12/09>	22,32,65	VA: 20 HA: 20	F48-1034-02 D48-1035-01	15 mm 25 mm	29948 VA 29948 HA
31059-1	Golf VII incl. GTD+ GTI+ GTI Performance	Typ AU, 2WD, bis/ up to 1010kg VA-Last/ FA-load, Federbeinaufnahme VA/ FA strut clamp ø: 55mm nur für Mehrlenker-HA/ only for multilink-RA, DCC muss stillgelegt werden/ DCC must be deactivated!	10/12>	12,22,32, 65,75	VA: 50 HA: 45	F48-1078-01 D48-1079-01	20 mm 15 mm	31059 VA1 31059 HA1
31059-2	Golf VII incl. GTD+ GTI+ GTI Performance	Typ AU, 2WD, ab/ from 1011kg VA-Last/ FA-load, Federbeinaufnahme VA/ FA strut clamp ø: 55mm nur für Mehrlenker-HA/ only for multilink-RA, DCC muss stillgelegt werden/ DCC must be deactivated!	10/12>	12,22,32, 65,75	VA: 50 HA: 45	F48-1078-01 D48-1079-01	20 mm 15 mm	31059 VA2 31059 HA1
31059-3	Golf VII	Typ AU, 2WD, bis/ up to 1010kg VA-Last/ FA-load, Federbeinaufnahme VA/ FA strut clamp ø: 50mm nur für Mehrlenker-HA/ only for multilink-RA, DCC muss stillgelegt werden/ DCC must be deactivated!	10/12>	12,22,32, 65,75	VA: 50 HA: 45	F48-1077-01 D48-1079-01	20 mm 15 mm	31059 VA1 31059 HA1
31059-4	Golf VII	Typ AU, 2WD, ab/ from 1011kg VA-Last/ FA-load, Federbeinaufnahme VA/ FA strut clamp ø: 50mm nur für Mehrlenker-HA/ only for multilink-RA, DCC muss stillgelegt werden/ DCC must be deactivated!	10/12>	12,22,32, 65,75	VA: 50 HA: 45	F48-1077-01 D48-1079-01	20 mm 15 mm	31059 VA2 31059 HA1
41843-1	Golf VII	Typ AU, 2WD, bis/ up to 1010kg VA-Last/ FA-load, nur für VA-Federbein/ only for FA strut ø: 55mm, nur für Mehrlenker-HA/ only for multilink-RA, elektronische Dämpfer müssen stillgelegt werden/ electr. shocks must be deactivated	2012>	12,22,32, 65,75	VA: 35 HA: 35	F48-1078-03 D48-1079-01	20 mm 15 mm	28843 VA1 28843 HA1
41843-2	Golf VII	Typ AU, 2WD, ab/ from 1011kg VA-Last/ FA-load, nur für VA-Federbein/ only for FA strut ø: 55mm, nur für Mehrlenker-HA/ only for multilink-RA, elektronische Dämpfer müssen stillgelegt werden/ electr. shocks must be deactivated	2012>	12,22,32, 65,75	VA: 35 HA: 35	F48-1078-03 D48-1079-01	20 mm 15 mm	28843 VA2 28843 HA1
41843-11	Golf VII	Typ AU, 2WD, bis/ up to 1010kg VA-Last/ FA-load, nur für VA-Federbein/ only for FA strut ø: 55mm, nur für Mehrlenker-HA/ only for multilink-RA, elektronische Dämpfer müssen stillgelegt werden/ electr. shocks must be deactivated	2012>	12,22,32, 65,75	VA: 35 HA: 35	F48-1077-03 D48-1079-01	20 mm 15 mm	28843 VA1 28843 HA1
41843-12	Golf VII	Typ AU, 2WD, ab/ from 1011kg VA-Last/ FA-load, nur für VA-Federbein/ only for FA strut ø: 55mm, nur für Mehrlenker-HA/ only for multilink-RA, elektronische Dämpfer müssen stillgelegt werden/ electr. shocks must be deactivated	2012>	12,22,32, 65,75	VA: 35 HA: 35	F48-1077-03 D48-1079-01	20 mm 15 mm	28843 VA2 28843 HA1
41840-1	Golf VII incl. GTD/GTI	Typ AU, 2WD, bis/ up to 1010kg VA-Last/ FA-load, nur für VA-Federbein/ only for FA strut ø: 55mm, nur für Mehrlenker-HA/ only for multilink-RA, elektronische Dämpfer müssen stillgelegt werden/ electr. shocks must be deactivated	2012>	12,22,32, 65,75	VA: 35 HA: 35	F48-1078-02 D48-1079-01	20 mm 15 mm	28840 VA1 28840 HA1
41840-2	Golf VII incl. GTD/GTI	Typ AU, 2WD, ab/ from 1011kg VA-Last/ FA-load, nur für VA-Federbein/ only for FA strut ø: 55mm, nur für Mehrlenker-HA/ only for multilink-RA, elektronische Dämpfer müssen stillgelegt werden/ electr. shocks must be deactivated	2012>	12,22,32, 65,75	VA: 35 HA: 35	F48-1078-02 D48-1079-01	20 mm 15 mm	28840 VA2 28840 HA1
41840-11	Golf VII incl. GTD/GTI	Typ AU, 2WD, bis/ up to 1010kg VA-Last/ FA-load, nur für VA-Federbein/ only for FA strut ø: 50mm, nur für Mehrlenker-HA/ only for multilink-RA, elektronische Dämpfer müssen stillgelegt werden/ electr. shocks must be deactivated	2012>	12,22,32, 65,75	VA: 35 HA: 35	F48-1077-02 D48-1079-01	20 mm 15 mm	28840 VA1 28840 HA1
41840-12	Golf VII incl. GTD/GTI	Typ AU, 2WD, ab/ from 1011kg VA-Last/ FA-load, nur für VA-Federbein/ only for FA strut ø: 50mm, nur für Mehrlenker-HA/ only for multilink-RA, elektronische Dämpfer müssen stillgelegt werden/ electr. shocks must be deactivated	2012>	12,22,32, 65,75	VA: 35 HA: 35	F48-1077-02 D48-1079-01	20 mm 15 mm	28840 VA2 28840 HA1
31014-1	Jetta I	Typ 17	74>	21,22,32,65	VA: 50 HA: 40	P48-1006-01 K48-1006-01	50 mm 50 mm	31014VA1 31014HA1
40540-1	Jetta I	Typ 17 CK, bis/ up to 660kg VA-Last/ FA-load, bis/ up to 570kg HA-Last/ RA-load	79>	12,22,32,65	VA: 25-40 HA: 25-40	P48-1006-02 K48-1006-03		VA Golf I 17/1 VA HA Golf I 17/2 HA
40540-2	Jetta I	Typ 17 CK, bis/ up to 660kg VA-Last/ FA-load, ab/ from 571kg HA-Last/ RA-load	79>	12,22,32,65	VA: 25-40 HA: 25-40	P48-1006-02 K48-1006-03		VA Golf I 17/1 VA HA Golf I 17/2 HA weiß
40540-3	Jetta I	Typ 17 CK, ab/ from 661kg VA-Last/ FA-load, bis/ up to 570kg HA-Last/ RA-load	79>	12,22,32,65	VA: 25-40 HA: 25-40	P48-1006-02 K48-1006-03		VA Golf I 17/1 VA weiß HA Golf I 17/2 HA
40540-4	Jetta I	Typ 17 CK, ab/ from 661kg VA-Last/ FA-load, ab/ from 571kg HA-Last/ RA-load	79>	12,22,32,65	VA: 25-40 HA: 25-40	P48-1006-02 K48-1006-03		VA Golf I 17/1 VA weiß HA Golf I 17/2 HA weiß



Weitere Informationen und aktuelle Neuheiten im Internet unter: www.h-r.com / Further Information and latest news on: www.h-r.com

Technische Informationen siehe Seite 222 ff. / Technical Guidelines see page 222 ff. | VA = Front axle, HA = Rear axle | i.V. = in Vorbereitung / in development | 4WD = 4 wheel drive/4-motion/Allrad/Quattro/Syncro
2WD = 2 wheel drive/2 Rad angetrieben | Drehstäbe = torsion bars (original part) | ①-③ Triple C siehe Seite 230/ ①-③ Triple C see page 230 | * = nur gültig für Deutschland/ only valid for Germany

■ Gewindefedern/ Height Adjustable Springs ■ Federn/ Sport Springs ■ Höherlegungsfedern/ Raising Springs ■ Stabilisatoren/ Anti-roll bars ■ Sport und Komfort Cup-Kits/ Sport- and Comfort Suspensions
■ Twin-Tube Edeltahlgewindefahrwerke/ Twin-Tube stainless steel coil overs ■ Monotube Gewindefahrwerke/ Monotube coil overs ■ TRAK* Spurverbreiterungen/ TRAK* Wheel Spacers

Cup-Kit Sportfahrwerke / Sport-Suspensions / Cup-Kit Komfortfahrwerke / Comfort-Suspensions

Bestell-Nr. part no.	Fahrzeugtyp model/type	Ausführung model/chassis	Baujahr year	Hinweise notes	Tieferlegung ca. mm appr. lowering	Dämpfer Kennzeichnung shock marking	Rebound rebound	Feder Kennzeichnung spring marking
40624-1	Jetta I	Typ 17 CK, tiefe/low Version	79>	12,22,32,65	VA: 40-50 HA: 40-50	P48-1006-02 K48-1006-03		VA 171 22 180 VA HA 171 22 181 HA
31015-1	Jetta II	Typ 19E	08/83>91	12,22,32, 65,5	VA: 60 HA: 40	F48-1008-01 K48-1007-01	50 mm 50 mm	31015 VA1 31015 HA1
40541-1	Jetta II	Typ 19E, ohne/without 16V+ TD, Mit ABE*	08/83>91	12,22,32, 65,5	VA: 35 HA: 35	F48-1008-01 K48-1007-01	50 mm 50 mm	19022120 VA 19022121 HA
40632-1	Jetta II	Typ 19E, nur/only 16V, ohne/except G60	>91	12,22,32, 65,5	VA: 30 HA: 30	F48-1008-01 K48-1007-01	50 mm 50 mm	29632 VA1 29632 HA1
40632-1	Jetta II 16V	Typ 19E, ohne/without G60	>1991	12,22,32,65	VA: 30 HA: 30	F48-1008-01 K48-1007-01	50 mm 50 mm	Golf 16V VA Golf 16V VA
31043-2	Jetta V Lim./Sedan	Typ 1KM, 1F, 2WD, bis/up to 1065kg VA-Last/FA-load, bis/up to 1030kg HA-Last/RA-load, nur für VA-Achsbeinbefestigung/only for FA-strut clamp ø 55 mm (Bild Seite/see page 161)	10/03>	12,22,32,65	VA: 55 HA: 40	F48-1034-02 D48-1035-01	15 mm 25 mm	31043 VA2 31043 HA1
31043-3	Jetta V Lim./Sedan	Typ 1KM, 1F, 2WD, ab/from 1066kg VA-Last/FA-load, bis/up to 1030kg HA-Last/RA-load, nur für VA-Achsbeinbefestigung/only for FA-strut clamp ø 55 mm (Bild Seite/see page 161)	10/03>	12,22,32,65	VA: 55 HA: 40	F48-1034-02 D48-1035-01	15 mm 25 mm	31043 VA3 31043 HA1
31043-6	Jetta V Lim./Sedan	Typ 1KM, 1F, 2WD, bis/up to 1065kg VA-Last/FA-load, bis/up to 1030kg HA-Last/RA-load, nur für VA-Achsbeinbefestigung/only for FA-strut clamp ø 50 mm (Bild Seite/see page 161)	10/03>	12,22,32,65	VA: 55 HA: 40	F48-1034-01 D48-1035-01	15 mm 25 mm	31043 VA2 31043 HA1
31043-7	Jetta V Lim./Sedan	Typ 1KM, 1F, 2WD, ab/from 1066kg VA-Last/FA-load, bis/up to 1030kg HA-Last/RA-load, nur für VA-Achsbeinbefestigung/only for FA-strut clamp ø 50 mm (Bild Seite/see page 161)	10/03>	12,22,32,65	VA: 55 HA: 40	F48-1034-01 D48-1035-01	15 mm 25 mm	31043 VA3 31043 HA1
40261-1	Jetta V Lim./Sedan	Typ 1KM, 2WD, bis/up to 1020kg VA-Last/FA-load, nur für VA-Achsbeinbefestigung/only for FA-strut clamp ø 55 mm, (Bild Seite/see page 161) Mit ABE*	10/03>	12,22,32,65	VA: 35 HA: 35	F48-1034-02 D48-1035-01	15 mm 25 mm	29261 VA1 29261 HA
40261-2	Jetta V Lim./Sedan	Typ 1KM, 2WD, ab/from 1021kg VA-Last/FA-load, nur für VA-Achsbeinbefestigung/only for FA-strut clamp ø 55 mm, (Bild Seite/see page 161) Mit ABE*	10/03>	12,22,32,65	VA: 35 HA: 35	F48-1034-02 D48-1035-01	15 mm 25 mm	29261 VA2 29261 HA
40261-3	Jetta V Lim./Sedan	Typ 1KM, 2WD, bis/up to 1020kg VA-Last/FA-load, nur für VA-Achsbeinbefestigung/only for FA-strut clamp ø 50 mm, (Bild Seite/see page 161) Mit ABE*	10/03>	12,22,32,65	VA: 35 HA: 35	F48-1034-01 D48-1035-01	15 mm 25 mm	29261 VA1 29261 HA
40261-4	Jetta V Lim./Sedan	Typ 1KM, 2WD, ab/from 1021kg VA-Last/FA-load, nur für VA-Achsbeinbefestigung/only for FA-strut clamp ø 50 mm, (Bild Seite/see page 161) Mit ABE*	10/03>	12,22,32,65	VA: 35 HA: 35	F48-1034-01 D48-1035-01	15 mm 25 mm	29261 VA2 29261 HA
40260-1	Jetta V Lim./Sedan	Typ 1KM, 2WD, nur für VA-Achsbeinbefestigung/only for FA-strut clamp ø 55 mm, (Bild Seite/see page 161) tiefe/low Version	10/03>	12,22,32,65	VA: 45-50 HA: 45-50	F48-1034-02 D48-1035-01	15 mm 25 mm	29260VA1 29260HA1
40260-2	Jetta V Lim./Sedan	Typ 1KM, 2WD, nur für VA-Achsbeinbefestigung/only for FA-strut clamp ø 50 mm, (Bild Seite/see page 161) tiefe/low Version	10/03>	12,22,32,65	VA: 45-50 HA: 45-50	F48-1034-01 D48-1035-01	15 mm 25 mm	29260VA1 29260HA1
31018-1	Lupo	Typ 6X, bis/up to 790kg VA-Last/FA-load, außer/except GTI - 3L Diesel+FSI	09/98>	12,22,32, 65,5	VA: 60 HA: 40	F48-1006-01 D48-1010-01	40 mm 50 mm	31018 VA1 31018 HA1
31018-2	Lupo incl. Diesel	Typ 6X, ab/from 791kg VA-Last/FA-load, außer/except GTI - 3L Diesel+FSI	09/98>	12,22,32, 65,5	VA: 60 HA: 40	F48-1006-01 D48-1010-01	40 mm 50 mm	31018 VA2 31018 HA1
40529-1	Lupo	Typ 6X, 1.0-1.9L, bis/up to 790kg VA-Last/FA-load außer/except GTI - 3L Diesel+FSI, Mit ABE*	09/98>	12,22,32, 65,5	VA: 30 HA: 30	F48-1006-01 D48-1010-01	40 mm 50 mm	29529 VA 29529 HA
40529-2	Lupo incl. Diesel	Typ 6X, Diesel, ab/from 791kg VA-Last/FA-load außer/except GTI - 3L Diesel+FSI, Mit ABE*	09/98>	12,22,32, 65,5	VA: 30 HA: 30	F48-1006-01 D48-1010-01	40 mm 50 mm	29529 VA weiß 29529 HA
31051-1	Passat Lim./Kombi Sedan/SW	Typ 3B/3BG, 2WD, 3B2, 3B3, 3B5, 3B6, nur für 4-Zyl.-Modelle/only for 4 cyl. models, VA mit Nutenverstellung/FA C-ring-groove adjustable	10/96>	12,22,32,65	VA: 50 HA: 40	K48-1051-01 D48-1052-01	30 mm 20 mm	31051 VA1 31051 HA1
40773-1	Passat Lim./Sedan	Typ 3B/3BG, 2WD, bis/up to 970kg VA-Last/FA-load	10/96>	12,22,32,65	VA: 35-40 HA: 35	K48-1070-01 D48-1052-01		29773 VA 29773 HA
40773-2	Passat Lim./Sedan	Typ 3B/3BG, 2WD, ab/from 971kg VA-Last/FA-load, ohne/except 2.5l TDI	10/96>	12,22,32,65	VA: 35-40 HA: 35	K48-1070-01 D48-1052-01		29773 VA weiß 29773 HA
40773-3	Passat Lim./Sedan	Typ 3B/3BG, 2WD nur/only 2.5l TDI	10/96>	12,22,32,65	VA: 35-40 HA: 35	K48-1070-01 D48-1052-01		29773 VA 2x weiß 29773 HA



Weitere Informationen und aktuelle Neuheiten im Internet unter: www.h-r.com / Further Information and latest news on: www.h-r.com

Technische Informationen siehe Seite 222 ff. / Technical Guidelines see page 222 ff. | VA = Front axle, HA = Rear axle | i.V. = in Vorbereitung / in development | 4WD = 4 wheel drive / 4-motion / Allrad / Quattro / Syncro
2WD = 2 wheel drive / 2 Rad angetrieben | Drehstäbe = torsion bars (original part) | ●-● Triple C siehe Seite 230 / ●-● Triple C see page 230 | * = nur gültig für Deutschland / only valid for Germany

■ Gewindefedern / Height Adjustable Springs ■ Federn / Sport Springs ■ Höherlegungsfedern / Raising Springs ■ Stabilisatoren / Anti-roll bars ■ Sport und Komfort Cup-Kits / Sport- and Comfort Suspensions
■ Twin-Tube Edelstahlgewindefahrwerke / Twin-Tube stainless steel coil overs ■ Monotube Gewindefahrwerke / Monotube coil overs ■ TRAK* Spurverbreiterungen / TRAK* Wheel Spacers

Cup-Kit Sportfahrwerke / Sport-Suspensions / Cup-Kit Komfortfahrwerke / Comfort-Suspensions

Bestell-Nr. part no.	Fahrzeugtyp model/type	Ausführung model/chassis	Baujahr year	Hinweise notes	Tieferlegung ca. mm appr. lowering	Dämpfer Kennzeichnung shock marking	Rebound rebound	Feder Kennzeichnung spring marking
40794-1	Passat Variant/ SW	Typ 3B/3BG, 2WD, bis/ up to 970kg VA-Last/ FA-load	06/97>	12,22,32,65	VA: 40-45 HA: 40	K48-1070-01 D48-1052-01		29794 VA 29794 HA
40794-2	Passat Variant/ SW	Typ 3B/3BG, 2WD, ab/ from 971kg VA-Last/ FA-load, ohne/ except 2.5l TDI	06/97>	12,22,32,65	VA: 40-45 HA: 40	K48-1070-01 D48-1052-01		29794 VA weiß 29794 HA
40794-3	Passat Variant/ SW	Typ 3B/3BG, 2WD nur/ only 2.5l TDI	06/97>	12,22,32,65	VA: 40-45 HA: 40	K48-1070-01 D48-1052-01		29794 VA 2x weiß 29794 HA
31043-2	Passat Lim.+Kombi+ CC/ Sedan+ SW	Typ 3C, 3CC, 3c, 2WD, bis/ up to 1065kg VA-Last/ FA-load, bis/ up to 1030kg HA-Last/ RA-load, nur für VA-Achsbeinbefestigung/ only for FA-strut clamp ø 55 mm (Bild Seite/ see page 161)	03/05>	12,22,32,65	VA: 55 HA: 40	F48-1034-02 D48-1035-01	15 mm 25 mm	31043 VA2 31043 HA1
31043-3	Passat Lim.+Kombi+ CC/ Sedan+ SW	Typ 3C, 3CC, 3c, 2WD, ab/ from 1066kg VA-Last/ FA-load, bis/ up to 1030kg HA-Last/ RA-load, nur für VA-Achsbeinbefestigung/ only for FA-strut clamp ø 55 mm (Bild Seite/ see page 161)	03/05>	12,22,32,65	VA: 55 HA: 40	F48-1034-02 D48-1035-01	15 mm 25 mm	31043 VA3 31043 HA1
31043-4	Passat Lim.+Kombi Sedan+ SW	Typ 3C, 3c, 2WD, bis/ up to 1065kg VA-Last/ FA-load, ab/ from 1031kg HA-Last/ RA-load, nur für VA-Achsbeinbefestigung/ only for FA-strut clamp ø 55 mm (Bild Seite/ see page 161)	03/05>	12,22,32,65	VA: 55 HA: 40	F48-1034-02 D48-1035-01	15 mm 25 mm	31043 VA2 31043 HA2
31043-5	Passat Lim.+Kombi Sedan+ SW	Typ 3C, 3c, 2WD, ab/ from 1066kg VA-Last/ FA-load, ab/ from 1031kg HA-Last/ RA-load, nur für VA-Achsbeinbefestigung/ only for FA-strut clamp ø 55 mm (Bild Seite/ see page 161)	03/05>	12,22,32,65	VA: 55 HA: 40	F48-1034-02 D48-1035-01	15 mm 25 mm	31043 VA3 31043 HA2
31043-6	Passat Lim.+Kombi+ CC Sedan+ SW	Typ 3C, 3CC, 3c, 2WD, bis/ up to 1065kg VA-Last/ FA-load, bis/ up to 1030kg HA-Last/ RA-load, nur für VA-Achsbeinbefestigung/ only for FA-strut clamp ø 50 mm (Bild Seite/ see page 161)	03/05>	12,22,32,65	VA: 55 HA: 40	F48-1034-01 D48-1035-01	15 mm 25 mm	31043 VA2 31043 HA1
31043-7	Passat Lim.+Kombi+ CC Sedan+ SW	Typ 3C, 3CC, 3c, 2WD, ab/ from 1066kg VA-Last/ FA-load, bis/ up to 1030kg HA-Last/ RA-load, nur für VA-Achsbeinbefestigung/ only for FA-strut clamp ø 50 mm (Bild Seite/ see page 161)	03/05>	12,22,32,65	VA: 55 HA: 40	F48-1034-01 D48-1035-01	15 mm 25 mm	31043 VA3 31043 HA1
31043-8	Passat Lim.+Kombi Sedan+ SW	Typ 3C, 3c, 2WD, bis/ up to 1065kg VA-Last/ FA-load, ab/ from 1031kg HA-Last/ RA-load, nur für VA-Achsbeinbefestigung/ only for FA-strut clamp ø 50 mm (Bild Seite/ see page 161)	03/05>	12,22,32,65	VA: 55 HA: 40	F48-1034-01 D48-1035-01	15 mm 25 mm	31043 VA2 31043 HA2
31043-9	Passat Lim.+Kombi Sedan+ SW	Typ 3C, 3c, 2WD, ab/ from 1066kg VA-Last/ FA-load, ab/ from 1031kg HA-Last/ RA-load, nur für VA-Achsbeinbefestigung/ only for FA-strut clamp ø 50 mm (Bild Seite/ see page 161)	03/05>	12,22,32,65	VA: 55 HA: 40	F48-1034-01 D48-1035-01	15 mm 25 mm	31043 VA3 31043 HA2
40162-1	Passat Lim./ Sedan	Typ 3C, 3c, 2WD, bis/ up to 1069kg VA-Last/ FA-load, nur für VA-Achsbeinbefestigung/ only for FA-strut clamp ø 55 mm, (Bild Seite/ see page 161), Mit ABE*	03/05>	12,22,32,65	VA: 40 HA: 40	F48-1034-02 D48-1035-01	15 mm 25 mm	29162 VA1 29162 HA1
40162-2	Passat Lim./ Sedan	Typ 3C, 3c, 2WD, ab/ from 1070kg VA-Last/ FA-load, nur für VA-Achsbeinbefestigung/ only for FA-strut clamp ø 55 mm, (Bild Seite/ see page 161), Mit ABE*	03/05>	12,22,32,65	VA: 40 HA: 40	F48-1034-02 D48-1035-01	15 mm 25 mm	29162 VA2 29162 HA1
40162-3	Passat Variant/ SW	Typ 3C, 3c, 2WD, bis/ up to 1069kg VA-Last/ FA-load, nur für VA-Achsbeinbefestigung/ only for FA-strut clamp ø 55 mm, (Bild Seite/ see page 161), Mit ABE*	03/05>	12,22,32,65	VA: 40 HA: 40	F48-1034-02 D48-1035-01	15 mm 25 mm	29162 VA1 29162 HA2
40162-4	Passat Variant/ SW	Typ 3C, 3c, 2WD, ab/ from 1070kg VA-Last/ FA-load, nur für VA-Achsbeinbefestigung/ only for FA-strut clamp ø 55 mm, (Bild Seite/ see page 161), Mit ABE*	03/05>	12,22,32,65	VA: 40 HA: 40	F48-1034-02 D48-1035-01	15 mm 25 mm	29162 VA2 29162 HA2
40162-5	Passat Lim./ Sedan	Typ 3C, 3c, 2WD, bis/ up to 1069kg VA-Last/ FA-load, nur für VA-Achsbeinbefestigung/ only for FA-strut clamp ø 50 mm, (Bild Seite/ see page 161), Mit ABE*	03/05>	12,22,32,65	VA: 40 HA: 40	F48-1034-01 D48-1035-01	15 mm 25 mm	29162 VA1 29162 HA1
40162-6	Passat Lim./ Sedan	Typ 3C, 3c, 2WD, ab/ from 1070kg VA-Last/ FA-load, nur für VA-Achsbeinbefestigung/ only for FA-strut clamp ø 50 mm, (Bild Seite/ see page 161), Mit ABE*	03/05>	12,22,32,65	VA: 40 HA: 40	F48-1034-01 D48-1035-01	15 mm 25 mm	29162 VA2 29162 HA1
40162-7	Passat Variant/ SW	Typ 3C, 3c, 2WD, bis/ up to 1069kg VA-Last/ FA-load, nur für VA-Achsbeinbefestigung/ only for FA-strut clamp ø 50 mm, (Bild Seite/ see page 161), Mit ABE*	03/05>	12,22,32,65	VA: 40 HA: 40	F48-1034-01 D48-1035-01	15 mm 25 mm	29162 VA1 29162 HA2
40162-8	Passat Variant/ SW	Typ 3C, 3c, 2WD, ab/ from 1070kg VA-Last/ FA-load, nur für VA-Achsbeinbefestigung/ only for FA-strut clamp ø 50 mm, (Bild Seite/ see page 161), Mit ABE*	03/05>	12,22,32,65	VA: 40 HA: 40	F48-1034-01 D48-1035-01	15 mm 25 mm	29162 VA2 29162 HA2



Weitere Informationen und aktuelle Neuheiten im Internet unter: www.h-r.com / Further Information and latest news on: www.h-r.com

Technische Informationen siehe Seite 222 ff. / Technical Guidelines see page 222 ff. | VA = Front axle, HA = Rear axle | i.V. = in Vorbereitung/ in development | 4WD = 4 wheel drive/4-motion/ Allrad/ Quattro/ Syncro
2WD = 2 wheel drive/ 2 Rad angetrieben | Drehstäbe = torsion bars (original part) | ①-② Triple C siehe Seite 230/ ①-② Triple C see page 230 | * = nur gültig für Deutschland/ only valid for Germany

■ Gewindefedern/ Height Adjustable Springs ■ Federn/ Sport Springs ■ Höherlegungsfedern/ Raising Springs ■ Stabilisatoren/ Anti-roll bars ■ Sport und Komfort Cup-Kits/ Sport- and Comfort Suspensions
■ Twin-Tube Edelstahlgewindefahrwerke/ Twin-Tube stainless steel coil overs ■ Monotube Gewindefahrwerke/ Monotube coil overs ■ TRAK+ Spurverbreiterungen/ TRAK+ Wheel Spacers

Cup-Kit Sportfahrwerke / Sport-Suspensions / Cup-Kit Komfortfahrwerke / Comfort-Suspensions

Bestell-Nr. part no.	Fahrzeugtyp model/type	Ausführung model/chassis	Baujahr year	Hinweise notes	Tieferlegung ca. mm appr. lowering	Dämpfer Kennzeichnung shock marking	Rebound rebound	Feder Kennzeichnung spring marking
31012-1	Polo + Coupé	Typ 86, 86C incl. G40	>94	1,12,22,32,65	VA: 60 HA: 40	P48-1005-01 K48-1004-01	40 mm 30 mm	31012 VA1 31012 HA1
40815-1	Polo	Typ 86, 86C, ohne/except G40	08/90>94	22,32,65	VA: 35 HA: 35	P48-1005-01 K48-1004-01	40 mm 30 mm	29815 VA1 29815 HA1
40846-1	Polo G40	Typ 86C, 85 kW	>94	22,32,65	VA: 35 HA: 35	P48-1005-01 K48-1004-01	40 mm 30 mm	29846 VA 29846 HA
31013-1	Polo	Typ 6N bis/ up to 88 kW außer/ except Diesel	94>09/99	12,22,32, 65,5	VA: 50-55 HA: 40	F48-1006-01 K48-1005-01	50 mm 50 mm	31013 VA1 31013 HA1
31013-3	Polo	Typ 6N bis/ up to 92 kW außer/ except Diesel	10/99>	12,22,32, 65,5	VA: 50-55 HA: 40	F48-1006-01 K48-1005-01	50 mm 50 mm	31013 VA3 31013 HA1
31013-4	Polo Diesel	Typ 6N bis/ up to 92 kW Diesel Version	10/99>	12,22,32, 65,5	VA: 50-55 HA: 40	F48-1006-01 K48-1005-01	50 mm 50 mm	31016 VA2 31013 HA1
40981-1	Polo	Typ 6N bis/ up to 74 kW	94>09/99	12,22, 32,65	VA: 30 HA: 30	F48-1006-01 K48-1005-01	50 mm 50 mm	29981 VA 22981 HA
40420-2	Polo	Typ 6N (Facelift) 1.0-1.4L	10/99>11/01	12,22, 32,65	VA: 35 HA: 35	F48-1006-01 K48-1005-01	50 mm 50 mm	29420 VA gelb 29420 HA
40420-1	Polo	Typ 6N (Facelift) ab/ from 1.5L/ bis/ up to 92 kW	10/99>11/01	12,22, 32,65	VA: 35 HA: 35	F48-1006-01 K48-1005-01	50 mm 50 mm	29420 VA 29420 HA
31041-1	Polo	Typ 9N bis/ up to 880kg VA-Last/ FA-load	11/01>	12,22,32,65	VA: 40 HA: 35	F48-1041-01 D48-1042-01	45 mm 25 mm	31041 VA1 31041 HA1
31041-2	Polo	Typ 9N ab/ from 881kg VA-Last/ FA-load	11/01>	12,22,32,65	VA: 40 HA: 35	F48-1041-01 D48-1042-01	45 mm 25 mm	31041 VA2 31041 HA1
40333-1	Polo	Typ 9N bis/ up to 830kg VA-Last/ FA-load, Mit ABE*	11/01>	12,22,32,65	35	F48-1041-02 D48-1042-01	45 mm 25 mm	29333 VA1 29333 HA1
40333-2	Polo	Typ 9N ab/ from 831kg VA-Last/ FA-load, Mit ABE*	11/01>	12,22,32,65	35	F48-1041-02 D48-1042-01	45 mm 25 mm	29333 VA2 29333 HA1
40333-3	Polo GTI+ Edition	Typ 9N, Mit ABE*	04/06>	22,32,65	30-35	F48-1041-02 D48-1042-01	45 mm 25 mm	29333 VA1 29333 HA2
40333-1	Cross Polo	Typ 9N bis/ up to 830kg VA-Last/ FA-load, Mit ABE*	11/01>	12,22,32,65	45	F48-1041-02 D48-1042-01	45 mm 25 mm	29333 VA1 29333 HA1
40333-2	Cross Polo	Typ 9N ab/ from 831kg VA-Last/ FA-load, Mit ABE*	11/01>	12,22,32,65	45	F48-1041-02 D48-1042-01	45 mm 25 mm	29333 VA2 29333 HA1
31058-1	Polo	Typ 6R (6C), bis/ up to 930kg VA-Last/ FA-load nicht für/ not for Polo WRC, ohne elektr. Dämpferregelung/ except for electronic shocks	06/2009>	12,22,32,65	VA: 60 HA: 65	F48-1075-01 D48-1076-01		31058 VA1 31058 HA1
31058-2	Polo	Typ 6R (6C), ab/ from 931kg VA-Last/ FA-load nicht für/ not for Polo WRC, ohne elektr. Dämpferregelung/ except for electronic shocks	06/2009>	12,22,32,65	VA: 60 HA: 65	F48-1075-01 D48-1076-01		31058 VA2 31058 HA1
41977-1	Polo	Typ 6R (6C), bis/ up to 929kg VA-Last/ FA-load nicht für/ not for Polo WRC, ohne elektr. Dämpferregelung/ except for electronic shocks	06/2009>	12,22,32,65	VA: 25 HA: 40	F48-1075-02 D48-1076-01		28977 VA1 28977 HA1
41977-2	Polo	Typ 6R (6C), ab/ from 930kg VA-Last/ FA-load nicht für/ not for Polo WRC, ohne elektr. Dämpferregelung/ except for electronic shocks	06/2009>	12,22,32,65	VA: 25 HA: 40	F48-1075-02 D48-1076-01		28977 VA2 28977 HA1
41974-1	Polo	Typ 6R (6C), bis/ up to 929kg VA-Last/ FA-load nicht für/ not for Polo WRC, tiefe/ low Version ohne elektr. Dämpferregelung/ except for electronic shocks	06/2009>	12,22,32,65	VA: 35 HA: 55	F48-1075-02 D48-1076-01		28974 VA1 28974 HA1
41974-2	Polo	Typ 6R (6C), ab/ from 930kg VA-Last/ FA-load nicht für/ not for Polo WRC, tiefe/ low Version ohne elektr. Dämpferregelung/ except for electronic shocks	06/2009>	12,22,32,65	VA: 35 HA: 55	F48-1075-02 D48-1076-01		28974 VA2 28974 HA1
31014-1	Scirocco I+II	Typ 53, 53B	74>	21,22,32,65	VA: 50 HA: 40	P48-1006-01 K48-1006-01	50 mm 50 mm	31014VA1 31014HA1
40540-1	Scirocco I+II	Typ 53, 53B, bis/ up to 660kg VA-Last/ FA-load bis/ up to 570kg HA-Last/ RA-load	74>	12,22,32,65	VA: 25-40 HA: 25-40	P48-1006-02 K48-1006-03		Golf I 17/1 VA Golf I 17/2 HA
40540-2	Scirocco I+II	Typ 53, 53B, bis/ up to 660kg VA-Last/ FA-load ab/ from 571kg HA-Last/ RA-load	74>	12,22,32,65	VA: 25-40 HA: 25-40	P48-1006-02 K48-1006-03		Golf I 17/1 VA Golf I 17/2 HA weiß
40540-3	Scirocco I+II	Typ 53, 53B, ab/ from 661kg VA-Last/ FA-load bis/ up to 570kg HA-Last/ RA-load	74>	12,22,32,65	VA: 25-40 HA: 25-40	P48-1006-02 K48-1006-03		Golf I 17/1 VA weiß Golf I 17/2 HA
40540-4	Scirocco I+II	Typ 53, 53B, ab/ from 661kg VA-Last/ FA-load ab/ from 571kg HA-Last/ RA-load	74>	12,22,32,65	VA: 25-40 HA: 25-40	P48-1006-02 K48-1006-03		Golf I 17/1 VA weiß Golf I 17/2 HA weiß



Weitere Informationen und aktuelle Neuheiten im Internet unter: www.h-r.com / Further Information and latest news on: www.h-r.com

Technische Informationen siehe Seite 222 ff. / Technical Guidelines see page 222 ff. | VA = Front axle, HA = Rear axle | i.V. = in Vorbereitung / in development | 4WD = 4 wheel drive / 4-motion / Allrad / Quattro / Syncro
2WD = 2 wheel drive / 2 Rad angetrieben | Drehstäbe = torsion bars (original part) | ●-● Triple C siehe Seite 230 / ●-● Triple C see page 230 | * = nur gültig für Deutschland / only valid for Germany

■ Gewindefedern / Height Adjustable Springs
 ■ Federn / Sport Springs
 ■ Höherlegungsfedern / Raising Springs
 ■ Stabilisatoren / Anti-roll bars
 ■ Sport und Komfort Cup-Kits / Sport- and Comfort Suspensions
 ■ Twin-Tube Edelstahlgewindefahrwerke / Twin-Tube stainless steel coil overs
 ■ Monotube Gewindefahrwerke / Monotube coil overs
 ■ TRAK* Spurverbreiterungen / TRAK* Wheel Spacers

Cup-Kit Sportfahrwerke / Sport-Suspensions / Cup-Kit Komfortfahrwerke / Comfort-Suspensions

Bestell-Nr. part no.	Fahrzeugtyp model/type	Ausführung model/chassis	Baujahr year	Hinweise notes	Tieferlegung ca. mm appr. lowering	Dämpfer Kennzeichnung shock marking	Rebound rebound	Feder Kennzeichnung spring marking
VW								
31057-3	Scirocco III	Typ 13, 2WD, ohne/except DCC, nur für VA-Achsbeinbefestigung/only for FA-strut clamp ø 55 mm, (Bild Seite/see page 161)	08/08>	12,22,32,65	VA: 40 HA: 40	F48-1035-02 D48-1035-01		31057VA1 31057HA2
40013-1	Scirocco III	Typ 13, 2WD, ohne/except DCC, bis/up to 1020kg VA-Last/FA-load, nur für VA-Achsbeinbefestigung/only for FA-strut clamp ø 55mm, (Bild Seite/see page 161)	08/08>	12,22,32,65	VA: 30-35 HA: 30-35	F48-1034-02 D48-1035-01		29013VA1 29013HA1
40013-2	Scirocco III	Typ 13, 2WD, ohne/except DCC, ab/from 1021kg VA-Last/FA-load, nur für VA-Achsbeinbefestigung/only for FA-strut clamp ø 55mm, (Bild Seite/see page 161)	08/08>	12,22,32,65	VA: 30-35 HA: 30-35	F48-1034-02 D48-1035-01		31013VA2 31013HA1
40274-1	Tiguan	Typ 5N, 4WD, bis/up to 1130kg VA-Last/FA-load, nur für VA-Achsbeinbefestigung/only for FA-strut clamp ø 55 mm, (Bild Seite/see page 161), Mit ABE*	11/07>	12,22,32,65	VA: 35 HA: 35	F48-1034-02 D48-1035-01	15 mm 25 mm	29274 VA1 29274 HA1
40274-2	Tiguan	Typ 5N, 4WD, ab/from 1131kg VA-Last/FA-load, nur für VA-Achsbeinbefestigung/only for FA-strut clamp ø 55 mm, (Bild Seite/see page 161), Mit ABE*	11/07>	12,22,32,65	VA: 35 HA: 35	F48-1034-02 D48-1035-01	15 mm 25 mm	29274 VA2 29274 HA1
40274-1	Touran+ Cross Touran	Typ 1T, bis/up to 1130kg VA-Last/FA-load, nur für VA-Achsbeinbefestigung/only for FA-strut clamp ø 55 mm, (Bild Seite/see page 161), Mit ABE*	03/03>	12,22,32,65	VA: 35 HA: 35	F48-1034-02 D48-1035-01	15 mm 25 mm	29274 VA1 29274 HA1
40274-2	Touran+ Cross Touran	Typ 1T, ab/from 1131kg VA-Last/FA-load, nur für VA-Achsbeinbefestigung/only for FA-strut clamp ø 55 mm, (Bild Seite/see page 161), Mit ABE*	03/03>	12,22,32,65	VA: 35 HA: 35	F48-1034-02 D48-1035-01	15 mm 25 mm	29274 VA2 29274 HA1
31056-1	Touareg alle/all	Typ 7L, nur für Fzg. ohne Luftfederung/only for cars without air suspension	11/02>	12,22, 32,65	VA: ca. 80-90 VA: ca. 80-90 HA: ca. 80-90	F37-1067-01 F37-1068-01 D37-1069-01		31056 VA1 31056 VA1 31056 HA1
31016-1	Vento Lim./Sedan	Typ 1HX0,1H, 2WD, Fzg. mit Basisfahrwerk/4-hole-wheel VA-Federtellerdurchmesser Top 80 mm/FA-spring plate diameter Top 80 mm	91>	12,22,32, 39,65,Ⓢ	VA: 60 HA: 40	F48-1008-01 K48-1007-01	50 mm 50 mm	31016 VA1 31016 HA1
31016-2	Vento Lim./Sedan	Typ 1HX0,1H, 2WD, Diesel+TD-TDi-SDi+Fzg. mit Basisfahrwerk/4-hole-wheel, VA-Federtellerdurchmesser Top 80 mm/FA-spring plate diameter Top 80 mm	91>	12,22,32, 39,65,Ⓢ	VA: 60 HA: 40	F48-1009-01 K48-1007-01	50 mm 50 mm	31016 VA2 31016 HA1
31016-3	Vento Lim./Sedan	Typ 1HX0,1H, 2WD, 16V+VR6+GTI+Diesel-Fzg. mit Plusfahrwerk/5-hole-wheel, VA-Federtellerdurchmesser Top 60 mm/FA-spring plate diameter Top 60 mm	>97	12,22,32, 39,65,Ⓢ	VA: 60 HA: 40	F48-1009-01 K48-1007-01	50 mm 50 mm	31016 VA3 31016 HA1
40864-1	Vento Lim./Sedan	Typ 1HX0,1H, Fzg. mit Basisfahrwerk 2WD, VA-Federtellerdurchmesser Top 80mm/FA-spring plate diameter Top 80mm, Mit ABE*	91>08/94	12,22,32, 39,65,Ⓢ	VA: 40 HA: 40	F48-1008-01 K48-1007-01	50 mm 50 mm	29864 VA 29864 HA
40864-3	Vento Lim./Sedan Diesel	Typ 1HX0,1H, Fzg. mit Basisfahrwerk 4-Loch Felge/4-hole wheel, VA-Federtellerdurchmesser Top 80mm/FA-spring plate diameter Top 80mm, Mit ABE*	91>08/94	12,22,32, 39,65,Ⓢ	VA: 40 HA: 40	F48-1009-01 K48-1007-01	50 mm 50 mm	29864 VA weiß 29864 HA
40864-2	Vento Lim./Sedan	Typ 1HX0,1H, VA-Federtellerdurchmesser Top 80mm/FA-spring plate diameter Top 80mm, Fzg. mit Plusfahrwerk 5-Loch Felge/5-hole wheel, Mit ABE*	>1997	12,22,32, 39,65,Ⓢ	VA: 30-40 HA: 30-40	F48-1009-01 K48-1007-01	50 mm 50 mm	29864 VA Plusf. 29864 HA Plusf.
40864-4	Vento Lim./Sedan	Typ 1HX0,1H, Fzg. mit Basisfahrwerk 4-Loch Felge/4-hole wheel, Mit ABE*	09/94>97	12,22,32, 39,65,Ⓢ	VA: 40 HA: 40	F48-1008-01 K48-1007-01	50 mm 50 mm	29864 VA gelb ab 9/94 29864 HA
40864-5	Vento Lim./Sedan Diesel	Typ 1HX0,1H, Fzg. mit Basisfahrwerk 4-Loch Felge/4-hole wheel, VA-Federtellerdurchmesser Top 60mm/FA-spring plate diameter top 60mm, Mit ABE*	09/94>97	12,22,32, 39,65,Ⓢ	VA: 40 HA: 40	F48-1008-01 K48-1007-01	50 mm 50 mm	29864 VA weiß ab 9/94 29864 HA
40872-1	Vento Lim./Sedan VR6	Typ 1HX0,1H, Mit ABE*	>97	12,22,32, 39,65,Ⓢ	VA: 40 HA: 40	F48-1009-01 K48-1007-01	50 mm 50 mm	29872 VA 29872 HA



Weitere Informationen und aktuelle Neuheiten im Internet unter: www.h-r.com / Further Information and latest news on: www.h-r.com

Technische Informationen siehe Seite 222 ff. / Technical Guidelines see page 222 ff. | VA = Front axle, HA = Rear axle | i.V. = in Vorbereitung / in development | 4WD = 4 wheel drive/4-motion/Allrad/Quattro/Syncro
2WD = 2 wheel drive/2 Rad angetrieben | Drehstäbe = torsion bars (original part) | Ⓢ-Ⓢ Triple C siehe Seite 230/Ⓢ-Ⓢ Triple C see page 230 | * = nur gültig für Deutschland/only valid for Germany

■ Gewindefedern/Height Adjustable Springs ■ Federn/Sport Springs ■ Höherlegungsfedern/Raising Springs ■ Stabilisatoren/Anti-roll bars ■ Sport und Komfort Cup-Kits/Sport- and Comfort Suspensions
■ Twin-Tube Edelstahlwindfederfahrwerke/Twin-Tube stainless steel coil overs ■ Monotube Gewindefederfahrwerke/Monotube coil overs ■ TRAK+ Spurverbreiterungen/TRAK+ Wheel Spacers

Edelstahl-Gewindefahrwerke Stainless Steel Coil Overs



Twin-Tube Edelstahlgewindefahrwerke / Twin-Tube stainless steel coil overs



Edelstahl-Gewindefahrwerke in Twin-Tube Technologie

H&R Twin-Tube Edelstahl Gewindefahrwerke bieten dynamisch sportliche Performance bei gleichzeitig alltagstauglichem Fahrkomfort. H&R Twin-Tube Edelstahl Gewindefahrwerke sind in unterschiedlichen Ausführungen lieferbar.

Version 1 verfügt über ein sportlich komfortables Set-Up der werkseitig fix eingestellten Stoßdämpfer und ist auf die H&R Fahrwerksfedern abgestimmt.

Version 2 wurde zusammen mit den Spezialisten von KONI entwickelt und bietet zudem eine Härteverstellung.

- Gewindedämpfer in polierter Edelstahlausführung
- Spezielle H&R Fahrwerksfedern aus hochfestem Federstahldraht
- Hochwertige Bauteile für lange Lebensdauer
- Robustes Trapezgewinde zur Höhenverstellung
- Dauerhafter Korrosionsschutz
- Teilweise mit Härteverstellung lieferbar
- Hakenschlüssel inklusive
- Einstellbar gemäss Teilegutachten
- Eigene Entwicklung, eigene Produktion

Stainless Steel Coil Overs in Twin Tube Technology

H&R Twin Tube Stainless Steel coil-overs offer performance handling combined with superb ride comfort. Progressive rate springs provide the best of both worlds, with a smooth ride during normal driving, and a firmer rate under hard cornering. Available in two versions:

Version 1 includes fixed rate shock absorbers paired with application specific springs.

Version 2 adds all features of Version 1, plus adjustable damping shock absorbers jointly developed by KONI.

- Shock absorbers feature polished stainless steel construction
- Trapezoid threaded shock body allows almost infinite height adjustment
- H&R precision wound progressive coil springs
- Adjustment wrenches included
- Adjustable damping (Version 2 only)
- Height adjustment according to type approval
- Engineered and manufactured in Germany



Twin-Tube Edelstahlgewindefahrwerke / Twin-Tube stainless steel coil overs

Bestell-Nr. part no.	Fahrzeugtyp model / type	Ausführung model / chassis	Baujahr year	Hinweise notes	Tieferlegung ca. mm appr. lowering	Dämpfer Kennzeichnung shock marking VA/FA HA/RA	Hauptfeder Kennzeichnung spring marking	Zusatzfeder Kennzeichnung helper spring marking
-------------------------	-----------------------------	-------------------------------	-----------------	-------------------	---	--	---	--

Audi

35525-1 ■ ■ ■ ■ ■	A3	Typ 8L, 2WD, der Stabilisator muß getauscht werden, Stabhalter am Querlenker / <i>The stabilizer has to be exchanged. stabilizer holder at the wishbone</i>	08/96>03	12,13,17,26, 32,65,78,79	VA: 40-70 HA: 30-60	35-F36-1024-1/1 35-D46-1010-1/1	35-RF180-060 35525 HA1	35-ZF080-005
36525-1		härteverstellbar / damping force adjustable						
35431-1 ■ ■ ■ ■ ■	A3 Quattro	Typ 8L, 4WD, Stabhalter am Federbein / <i>stabilizer-holder at the shock-absorber</i> , (Bild Seite / <i>see page 170</i>)	12/96>	12,17,32, 65,78,79	VA: 40-70 HA: 30-60	35-F36-1047-1/1 35-D46-1024-1/1	35-RF180-060 35431 HA1	35-ZF080-005
36431-1		härteverstellbar / damping force adjustable						
35258-1 ■ ■ ■ ■ ■	A3 incl. Sportback + Cabrio / <i>Convertible</i>	Typ 8P, 8PA, 2WD, nur für VA-Federbeinaufnahme ø 55mm / <i>only for FA strut clamp ø 55mm</i> , (Bild Seite / <i>see page 170</i>)	05/03>	12,17,32, 65,78,79	VA: 40-70 HA: 30-60	35-4816452-1/1 35-4866500-1/1	35258 VA1 35258 HA1	
36258-1		härteverstellbar / damping force adjustable						
35258-2 ■ ■ ■ ■ ■	A3 incl. Sportback + Cabrio / <i>Convertible</i>	Typ 8P, 8PA, 2WD, nur für VA-Federbeinaufnahme ø 50mm / <i>only for FA strut clamp ø 50mm</i> , (Bild Seite / <i>see page 170</i>)	05/03>	12,17,32, 65,78,79	VA: 40-70 HA: 30-60	35-4816452-2/1 35-4866500-1/1	35258 VA1 35258 HA1	
36258-2		härteverstellbar / damping force adjustable						
35990-1 ■ ■ ■ ■ ■	A4 Lim. / <i>Sedan+</i> Avant / <i>SW</i>	Typ B5, 2WD, bis / <i>up to</i> 980kg VA-Last / <i>FA-load</i>	>01/99	12,17,32, 65,78,79	VA: 40-70 HA: 30-60	35-1309452-1/1 35-1359452-1/1	35990 VA1 35990 HA1	
35990-2 ■ ■ ■ ■ ■	A4 Lim. / <i>Sedan+</i> Avant / <i>SW</i>	Typ B5, 2WD, ab / <i>from</i> 981kg VA-Last / <i>FA-load</i>	>01/99	12,17,32, 65,78,79	VA: 40-70 HA: 30-60	35-1309452-1/1 35-1359452-1/1	35990 VA2 35990 HA1	
35358-1 ■ ■ ■ ■ ■	A4 Lim. / <i>Sedan+</i> Avant / <i>SW</i>	Typ 8E, 2WD	11/00>	12,17,32, 65,78,79	VA: 40-70 HA: 30-60	35-1312452-1/1 35-1362500-1/1	35358 VA1 35358 HA1	
35516-2 ■ ■ ■ ■ ■	A6 Lim. / <i>Sedan+</i> Avant / <i>SW</i>	Typ 4B, 2WD	06/97>	12,17,32, 65,78,79	VA: 40-70 HA: 30-60	35-F46-1000-1/1 35-D46-1015-1/1	35516 VA1 35516 HA2	
35431-1 ■ ■ ■ ■ ■	S3	Typ 8L, 4WD, Stabhalter am Federbein / <i>stabilizer-holder at the shock-absorber</i> , (Bild Seite / <i>see page 170</i>)	12/96>	12,17,32, 65,78,79	VA: 30-60 HA: 20-50	35-F36-1047-1/1 35-D46-1024-1/1	35-RF180-060 35431 HA1	35-ZF080-005
36431-1		härteverstellbar / damping force adjustable						
35431-1 ■ ■ ■ ■ ■	TT Coupé + TT Roadster Quattro	Typ 8N, 4WD	99>	12,17,32, 65,78,79	VA: 40-70 HA: 30-60	35-F36-1047-1/1 35-D46-1024-1/1	35-RF180-060 35431 HA1	35-ZF080-005
36431-1		härteverstellbar / damping force adjustable						
35431-2 ■ ■ ■ ■ ■	TT Coupé + TT Roadster	Typ 8N, 2WD	11/98>	12,17,32, 65,78,79	VA: 40-70 HA: 30-60	35-F36-1047-1/1 35-D46-1010-1/1	35-RF180-060 35431 HA2	35-ZF080-005
36431-2		härteverstellbar / damping force adjustable						

BMW

35925-1 ■ ■ ■ ■ ■	3er (E36) Lim. / <i>Sedan+</i> Coupé	Typ 3B,3C,3/B,3/C, 316 i, 316g, 318i, 318is, 318tds, 320i, 323i, 325i, 328i, 325d, 324td, 325td, 325tds	22.06.92>98	12,13,17, 32,65,78,79	VA: 40-70 HA: 20-50	35-1607452-L1/1 35-1607452-R1/1 35-1667607-1/1	35-HRF200-60-070 35-HRF200-60-070 35925 HA1	35-ZF080-005 35-ZF080-005
36925-1		härteverstellbar / damping force adjustable						
35925-2 ■ ■ ■ ■ ■	3er (E36) Cabrio / <i>Convertible+</i> Touring / <i>SW</i>	Typ 3B,3C,3/B,3/C, 316i, 316g, 318i, 318is, 318tds, 320i, 323i, 325i, 328i, 325d, 324td, 325td, 325tds	22.06.92>98	12,13,17, 32,65,78,79	VA: 40-70 HA: 20-50	35-1607452-L1/1 35-1607452-R1/1 35-1667607-1/1	35-HRF200-60-070 35-HRF200-60-070 35925 HA2	35-ZF080-005 35-ZF080-005
36925-2		härteverstellbar / damping force adjustable						
35480-1 ■ ■ ■ ■ ■	3er (E46) Lim. / <i>Sedan+</i> Coupé + Compact + Cabrio / <i>Convertible+</i> Touring / <i>SW</i>	Typ 346L,C,R, 2WD, 316(C)i, 318(C)i, 318d, 320d	03/98>	12,13,17, 32,65,78,79	VA: 40-70 HA: 20-50	35-F36-1038-L1/1 35-F36-1039-R1/1 35-D46-1020-1/1	35-HRF190-60-060 35-HRF190-60-060 35480 HA1	35-ZF080-005 35-ZF080-005
36480-1		härteverstellbar / damping force adjustable						
35480-2 ■ ■ ■ ■ ■	3er (E46) Lim. / <i>Sedan+</i> Coupé + Compact + Cabrio / <i>Convertible+</i> Touring / <i>SW</i>	Typ 346L,C,R, 2WD, 323(C)i, 325(C)i, 328(C)i, 330(C)i, 330(C)d	03/98>	12,13,17, 32,65,78,79	VA: 40-70 HA: 20-50	35-F36-1038-L1/1 35-F36-1039-R1/1 35-D46-1020-1/1	35-HRF200-60-060 35-HRF200-60-060 35480 HA1	35-ZF080-005 35-ZF080-005
36480-2		härteverstellbar / damping force adjustable						



Cup Kit + Gewindefahrwerk / Coil over

VA-Federbeinaufnahme unten:
ø 50 oder 55 mm
FA-Diameter at the bracket: ø 50 or 55 mm



ohne Stabhalter am Federbein VA / *without stabilizer-holder at the front strut*
mit Stabhalter am Federbein VA / *with stabilizer-holder at the front strut*

Audi S3 Typ 8L etc.

Weitere Informationen und aktuelle Neuheiten im Internet unter: www.h-r.com / Further Information and latest news on: www.h-r.com

Technische Informationen siehe Seite 222 ff. / *Technical Guidelines see page 222 ff.* | VA = Front axle, HA = Rear axle | i.V. = in Vorbereitung / *in development* | 4WD = 4 wheel drive / 4-motion / Allrad / Quattro / Syncro
2WD = 2 wheel drive / 2 Rad angetrieben | Drehstäbe = *torsion bars (original part)* | ●-● Triple C siehe Seite 230 / ●-● Triple C see page 230 | * = nur gültig für Deutschland / *only valid for Germany*

■ Gewindefedern / *Height Adjustable Springs* ■ Federn / *Sport Springs* ■ Höherlegungsfedern / *Raising Springs* ■ Stabilisatoren / *Anti-roll bars* ■ Sport und Komfort Cup-Kits / *Sport- and Comfort Suspensions*
■ Twin-Tube Edelstahlgewindefahrwerke / *Twin-Tube stainless steel coil overs* ■ Monotube Gewindefahrwerke / *Monotube coil overs* ■ TRAK* Spurverbreiterungen / *TRAK* Wheel Spacers*

Made in
Germany

H&R

Das Fahrwerk!



BMW Motorsport
Official Partner



H&R offizieller Ausrüster der
DTM Teams von BMW Motorsport

H&R *official supplier of the
DTM teams of BMW Motorsport*

Twin-Tube Edelstahlgewindefahrwerke / Twin-Tube stainless steel coil overs

Bestell-Nr. part no.	Fahrzeugtyp model / type	Ausführung model / chassis	Baujahr year	Hinweise notes	Tieferlegung ca. mm appr. lowering	Dämpfer Kennzeichnung shock marking VA/FA HA/RA	Hauptfeder Kennzeichnung spring marking	Zusatzfeder Kennzeichnung helper spring marking
-------------------------	-----------------------------	-------------------------------	-----------------	-------------------	---	--	---	--

Ford

35458-1	Focus I Lim./Sedan	alle / all incl. ST170	09/98>	12,17,32, 65,78,79	VA: 40-70 VA: 40-70 HA: 30-60	35-2210452-L1/1 35-2210452-R1/1 35-2260500-1/1	35-RF200-050 35-RF200-050 35458 HA1	35-ZF080-005 35-ZF080-005
----------------	--------------------	------------------------	--------	-----------------------	-------------------------------------	--	---	------------------------------

Mini

35338-1	Mini	Typ R50, Mini, Mini-N, R56 incl. Typ UKL-C, UKL-L, UKL-K incl. Clubman, ohne / without JCW / JCW GP, Einbau der H&R Pendelstütze PS29480VAA02 wird empfohlen, nicht im Lieferumfang enthalten / The use of the H&R sway bar link PS29480VAA02 is recommended, not included in the delivery.	03/02>	12,17,32, 65,78,79	VA: 30-50 HA: 30-50	35-1620452-L1/1+R1/1 35-1670452-1/1	35338 VA1 35338 HA1	
35338-1	Mini Cabrio/ Convertible	Typ R50, Mini, Mini-N, R56 incl. Typ UKL-C, UKL-L, UKL-K ohne / without JCW / JCW GP Einbau der H&R Pendelstütze PS29480VAA02 wird empfohlen, nicht im Lieferumfang enthalten / The use of the H&R sway bar link PS29480VAA02 is recommended, not included in the delivery.	03/02>	12,17,32, 65,78,79	VA: 30-50 HA: 30-50	35-1620452-L1/1+R1/1 35-1670452-1/1	35338 VA1 35338 HA1	

Opel/Vauxhall

35421-1	Astra G incl. Coupé + Cabrio / Convertible + OPC Modelle	Typ T98/NB + T98C	98>	12,17,32, 65,78,79	VA: 40-70 HA: 20-50	35-3518452-L1/1 35-3518452-R1/1 35-3568500-1/1	35-HRF190-60-060 35-HRF190-60-060 35421 HA1	35-ZF080-005 35-ZF080-005
----------------	--	-------------------	-----	-----------------------	------------------------	--	---	------------------------------

Seat

35258-1	Altea	Typ 5P, 5PN, 2WD, nur für VA-Federbeinaufnahme ø 55mm/ only for FA strut clamp ø 55mm, (Bild Seite / see page 173)	05/03>	12,17,32, 65,78,79	VA: 40-70 HA: 30-60	35-4816452-1/1 35-4866500-1/1	35258 VA1 35258 HA1	
36258-1		härteverstellbar / damping force adjustable						
35258-2	Altea	Typ 5P, 5PN, 2WD, nur für VA-Federbeinaufnahme ø 55mm/ only for FA strut clamp ø 55mm, (Bild Seite / see page 173)	05/03>	12,17,32, 65,78,79	VA: 40-70 HA: 30-60	35-4816452-2/1 35-4866500-1/1	35258 VA1 35258 HA1	
36258-2		härteverstellbar / damping force adjustable						
35985-1	Cordoba	Typ 6K, 6K/C	93>09/99	12,13,17,32, 65,78,79, ⑤	VA: 40-70 HA: 30-60	35-4810452-1/1 35-4860452-1/1	35-RF200-050 35-RF200-040	35-ZF080-005 35-ZF100-002
35985-2	Cordoba	Typ 6K, 6K/C	10/99>	12,13,17,32, 65,78,79, ⑤	VA: 40-70 HA: 30-60	35-4810452-1/1 35-4860452-1/1	35-RF200-050 35-RF200-040	35-ZF080-005 35-ZF100-002
35379-1	Cordoba	Typ 6L	01/00>	12,17,32, 65,78,79	VA: 40-70 HA: 30-60	35-4813452-1/1 35-D46-1010-2/1	35-RF180-070 35379 HA1	35-ZF080-005
35358-1	Exeo Lim. / Sedan + ST / SW	Typ 3R	03/09>	12,17,32, 65,78,79	VA: 40-70 HA: 30-60	35-1312452-1/1 35-1362500-1/1	35358 VA1 35358 HA1	
35985-1	Ibiza	Typ 6K, 6K/C	93>09/99	12,13,17,32, 65,78,79, ⑤	VA: 40-70 HA: 30-60	35-4810452-1/1 35-4860452-1/1	35-RF200-050 35-RF200-040	35-ZF080-005 35-ZF100-002
35985-2	Ibiza	Typ 6K, 6K/C	10/99>	12,13,17,32, 65,78,79, ⑤	VA: 40-70 HA: 30-60	35-4810452-1/1 35-4860452-1/1	35-RF200-050 35-RF200-040	35-ZF080-005 35-ZF100-002
35379-1	Ibiza + Cupra + FR	Typ 6L	01/00>	12,17,32, 65,78,79	VA: 40-70 HA: 30-60	35-4813452-1/1 35-D46-1010-2/1	35-RF180-070 35379 HA1	35-ZF080-005
35525-1	Leon	Typ 1M, 2WD, ohne / except Cupra R, der Stabilisator muß getauscht werden / The stabilizer has to be exchanged. Stabilhalter am Querlenker / stabilizer holder at the wishbone	99>	12,13,17,26, 32,65,78,79	VA: 40-70 HA: 30-60	35-F36-1024-1/1 35-D46-1010-1/1	35-RF180-060 35525 HA1	35-ZF080-005
36525-1		härteverstellbar / damping force adjustable						
35431-1	Leon Allrad	Typ 1M, 4WD	2000>	12,17,32, 65,78,79	VA: 40-70 HA: 30-60	35-F36-1047-1/1 35-D46-1024-1/1	35-RF180-060 35431 HA1	35-ZF080-005
36431-1		härteverstellbar / damping force adjustable						
35258-1	Leon incl. FR / Cupra R	Typ 1P, 1PN, 2WD, nur für VA-Federbeinaufnahme ø 55mm/ only for FA strut clamp ø 55mm, (Bild Seite / see page 173)	05/03>	12,17,32, 65,78,79	VA: 40-70 HA: 30-60	35-4816452-1/1 35-4866500-1/1	35258 VA1 35258 HA1	
36258-1		härteverstellbar / damping force adjustable						



Weitere Informationen und aktuelle Neuheiten im Internet unter: www.h-r.com / Further Information and latest news on: www.h-r.com

Technische Informationen siehe Seite 222 ff. / Technical Guidelines see page 222 ff. | VA = Front axle, HA = Rear axle | i.V. = in Vorbereitung / in development | 4WD = 4 wheel drive / 4-motion / Allrad / Quattro / Syncro
2WD = 2 wheel drive / 2 Rad angetrieben | Drehstäbe = torsion bars (original part) | ①-③ Triple C siehe Seite 230 / ①-③ Triple C see page 230 | * = nur gültig für Deutschland / only valid for Germany

■ Gewindefedern / Height Adjustable Springs ■ Federn / Sport Springs ■ Höherlegungsfedern / Raising Springs ■ Stabilisatoren / Anti-roll bars ■ Sport und Komfort Cup-Kits / Sport- and Comfort Suspensions
■ Twin-Tube Edelstahlgewindefahrwerke / Twin-Tube stainless steel coil overs ■ Monotube Gewindefahrwerke / Monotube coil overs ■ TRAK* Spurverbreiterungen / TRAK* Wheel Spacers

Twin-Tube Edelstahlgewindefahrwerke / Twin-Tube stainless steel coil overs

Bestell-Nr. part no.	Fahrzeugtyp model / type	Ausführung model / chassis	Baujahr year	Hinweise notes	Tieferlegung ca. mm appr. lowering	Dämpfer Kennzeichnung shock marking VA/ FA HA/ RA	Hauptfeder Kennzeichnung spring marking	Zusatzfeder Kennzeichnung helper spring marking
35258-2	Leon	Typ 1P, 1PN, 2WD, nur für VA-Federbeinaufnahme ø 50mm/ only for FA strut clamp ø 50mm, (Bild Seite/ see page 173)	05/03>	12,17,32, 65,78,79	VA: 40-70 HA: 30-60	35-4816452-2/1 35-4866500-1/1	35258 VA1 35258 HA1	
36258-2		härteverstellbar / damping force adjustable						
35251-1	Toledo	Typ 1M, 2WD, ohne/ except Cupra R, der Stabilisator muß getauscht werden/ The stabilizer has to be exchanged. Stabilhalter am Querlenker/ stabilizer holder at the wishbone	99>	12,13,17,26, 32,65,78,79	VA: 40-70 HA: 30-60	35-F36-1024-1/1 35-D46-1010-1/1	35-RF180-060 35258 HA1	35-ZF080-005
36251-1		härteverstellbar / damping force adjustable						
35258-1	Toledo	Typ 5P, 5PN, 2WD, nur für VA-Federbeinaufnahme ø 55mm/ only for FA strut clamp ø 55mm, (Bild Seite/ see page 173)	05/03>	12,17,32, 65,78,79	VA: 40-70 HA: 30-60	35-4816452-1/1 35-4866500-1/1	35258 VA1 35258 HA1	
36258-1		härteverstellbar / damping force adjustable						
35258-2	Toledo	Typ 5P, 5PN, 2WD, nur für VA-Federbeinaufnahme ø 50mm/ only for FA strut clamp ø 50mm, (Bild Seite/ see page 173)	05/03>	12,17,32, 65,78,79	VA: 40-70 HA: 30-60	35-4816452-2/1 35-4866500-1/1	35258 VA1 35258 HA1	
36258-2		härteverstellbar / damping force adjustable						

Skoda

35379-1	Fabia Lim.+ Kombi Sedan+ SW incl. RS	Typ 6Y	01/00>	12,17,32, 65,66,78,79	VA: 30-60 HA: 30-50	35-4813452-1/1 35-D46-1010-2/1	35-RF180-070 35379 HA1	35-ZF080-005
35379-1	Fabia Lim.+ Kombi Sedan+ SW incl. RS	Typ 5J, nur für Fzg. mit oberer Dreipunktbefestigung/ only for cars with three point fixation top	01/00>	12,17,32, 65,66,78,79	VA: 30-60 HA: 30-50	35-4813452-1/1 35-D46-1010-2/1	35-RF180-070 35379 HA1	35-ZF080-005
35251-1	Octavia Lim./ Sedan	Typ 1U, 2WD, der Stabilisator muß getauscht werden, Stabilhalter am Querlenker/ The stabilizer has to be exchanged, stabilizer holder at the wishbone	01/97>	12,13,17,24, 26,32,65	VA: 40-70 HA: 30-60	35-F36-1024-1/1 35-D46-1010-1/1	35-RF180-060 35258 HA1	35-ZF080-005
36251-1		härteverstellbar / damping force adjustable						
35431-1	Octavia Lim./ Sedan Allrad	Typ 1U, 4WD	01/97>	12,17,32, 65,78,79	VA: 40-70 HA: 30-60	35-F36-1047-1/1 35-D46-1024-1/1	35-RF180-060 35431 HA1	35-ZF080-005
36431-1		härteverstellbar / damping force adjustable						
35258-1	Octavia Lim./ Sedan incl. RS	Typ 1Z, 2WD+4WD, nur für VA-Federbeinaufnahme ø 55mm/ only for FA strut clamp ø 55mm, (Bild Seite/ see page 173)	04/04>	12,17,32, 65,78,79	VA: 40-70 HA: 30-60	35-4816452-1/1 35-4866500-1/1	35258 VA1 35258 HA1	
36258-1		härteverstellbar / damping force adjustable						
35258-2	Octavia Lim./ Sedan	Typ 1Z, 2WD+4WD, nur für VA-Federbeinaufnahme ø 50mm/ only for FA strut clamp ø 50mm, (Bild Seite/ see page 173)	04/04>	12,17,32, 65,78,79	VA: 40-70 HA: 30-60	35-4816452-2/1 35-4866500-1/1	35258 VA1 35258 HA1	
36258-2		härteverstellbar / damping force adjustable						
35258-3	Octavia Kombi/ SW incl. RS	Typ 1Z, 2WD+4WD, nur für VA-Federbeinaufnahme ø 55mm/ only for FA strut clamp ø 55mm, (Bild Seite/ see page 173)	04/04>	12,17,32, 65,78,79	VA: 40-70 HA: 30-60	35-4816452-1/1 35-4866500-1/1	35258 VA2 35258 HA3	
36258-3		härteverstellbar / damping force adjustable						
35258-4	Octavia Kombi/ SW	Typ 1Z, 2WD+4WD, nur für VA-Federbeinaufnahme ø 50mm/ only for FA strut clamp ø 50mm, (Bild Seite/ see page 173)	04/04>	12,17,32, 65,78,79	VA: 40-70 HA: 30-60	35-4816452-2/1 35-4866500-1/1	35258 VA2 35258 HA3	
36258-4		härteverstellbar / damping force adjustable						
35258-3	Superb	Typ 3T, 2WD+4WD, nur für VA-Federbeinaufnahme ø 55mm/ only for FA strut clamp ø 55mm, (Bild Seite/ see page 173)	07/08>	12,17,32, 65,78,79	VA: 40-70 HA: 30-60	35-4816452-1/1 35-4866500-1/1	35258 VA2 35258 HA3	
36258-3		härteverstellbar / damping force adjustable						
35258-4	Superb	Typ 3T, 2WD+4WD, nur für VA-Federbeinaufnahme ø 50mm/ only for FA strut clamp ø 50mm, (Bild Seite/ see page 173)	07/08>	12,17,32, 65,78,79	VA: 40-70 HA: 30-60	35-4816452-2/1 35-4866500-1/1	35258 VA2 35258 HA3	
36258-4		härteverstellbar / damping force adjustable						

VA-Federbeinaufnahme unten: ø 50 oder 55 mm
FA-Diameter at the bracket: ø 50 or 55 mm



Seat Altea/Toledo Typ 5P
Leon 1P/Exeo etc.

Skoda Octavia Typ 1Z
Superb Typ 3T etc.



Weitere Informationen und aktuelle Neuheiten im Internet unter: www.h-r.com / Further Information and latest news on: www.h-r.com

Technische Informationen siehe Seite 222 ff. / Technical Guidelines see page 222 ff. | VA = Front axle, HA = Rear axle | i.V. = in Vorbereitung / in development | 4WD = 4 wheel drive/4-motion/ Allrad/ Quattro/ Syncro
2WD = 2 wheel drive/ 2 Rad angetrieben | Drehstäbe = torsion bars (original part) | ①-③ Triple C siehe Seite 230/ ①-③ Triple C see page 230 | * = nur gültig für Deutschland/ only valid for Germany

■ Gewindefedern/ Height Adjustable Springs ■ Federn/ Sport Springs ■ Höherlegungsfedern/ Raising Springs ■ Stabilisatoren/ Anti-roll bars ■ Sport und Komfort Cup-Kits/ Sport- and Comfort Suspensions
■ Twin-Tube Edelstahlgewindefahrwerke/ Twin-Tube stainless steel coil overs ■ Monotube Gewindefahrwerke/ Monotube coil overs ■ TRAK+ Spurverbreiterungen/ TRAK+ Wheel Spacers

Twin-Tube Edelstahlgewindefahrwerke / Twin-Tube stainless steel coil overs

Bestell-Nr. part no.	Fahrzeugtyp model / type	Ausführung model / chassis	Baujahr year	Hinweise notes	Tieferlegung ca. mm appr. lowering	Dämpfer Kennzeichnung shock marking VA/FA HA/RA	Hauptfeder Kennzeichnung spring marking	Zusatzfeder Kennzeichnung helper spring marking
35525-1 ■ ■ ■ ■ ■ Convertible	Beetle+ Beetle Cabrio/	Typ 9C, 1Y, 1C, der Stabilisator muß getauscht werden, Stabhalter am Querlenker/ <i>The stabilizer has to be exchanged, Stabilizer holder at the wishbone</i>	10/97>	12,13,17,26 32,65,78,79	VA: 40-70 HA: 30-60	35-F36-1024-1/1 35-D46-1010-1/1	35-RF180-060 35525 HA1	35-ZF080-005
36525-1		härteverstellbar / damping force adjustable						
35525-1 ■ ■ ■ ■ ■	Bora Lim./Sedan	Typ 1J, 2WD, der Stabilisator muß getauscht werden, Stabhalter am Querlenker/ <i>The stabilizer has to be exchanged, Stabilizer holder at the wishbone</i>	09/97>	12,13,17,26 32,65,78,79	VA: 40-70 HA: 30-60	35-F36-1024-1/1 35-D46-1010-1/1	35-RF180-060 35525 HA1	35-ZF080-005
36525-1		härteverstellbar / damping force adjustable						
35431-1 ■ ■ ■ ■ ■ 4-motion	Bora Lim./Sedan,	Typ 1J, 4WD	99>	12,17,32, 65,78,79	VA: 40-70 HA: 30-60	35-F36-1047-1/1 35-D46-1024-1/1	35-RF180-060 35431 HA1	35-ZF080-005
36431-1		härteverstellbar / damping force adjustable						
36904-2 ■ ■ ■ ■ ■	Bus T4	2WD+ 4WD, alle Karosserieformen/ <i>all versions nicht härteverstellbar / not damping force adjustable</i>	91>	12,17,32, 65,78,79	Drehstäbe HA: 20-40	36-4804500-2/1 36-4854500-2/1	Serie 36904 HA1	
35865-2 ■ ■ ■ ■ ■	Corrado	53i, 2WD	89>96	12,13,17,32 65,78,79, ⑤	VA: 40-70 HA: 30-60	35-4803452-1/1 35-4853452-1/1	35-RF180-070 HRF250-60-050	35-ZF080-005 35-ZF100-002
36865-2		härteverstellbar / damping force adjustable						
35258-1 ■ ■ ■ ■ ■	Eos	Typ 1F	05/06>	12,17,32, 65,78,79	VA: 40-70 HA: 30-60	35-4816452-1/1 35-4866500-1/1	35258 VA1 35258 HA1	
36258-1		härteverstellbar / damping force adjustable						
35379-1 ■ ■ ■ ■ ■	Fox	Typ 5Z	04/05>	12,17,32, 65,78,79	VA: 50-80 HA: 40-70	35-4813452-1/1 35-D46-1010-2/1	35-RF180-070 35379 HA1	35-ZF080-005
35819-1 ■ ■ ■ ■ ■ Cabrio/ Convertible	Golf I+	Typ 17, 155	74>	12,17,32, 65,78,79	VA: 50-70 HA: 40-70	35-4802452-1/1 35-4852452-1/1	35-RF180-050 35-RF200-050	35-ZF080-005 35-ZF080-005
35865-1 ■ ■ ■ ■ ■	Golf II	Typ 19E, 2WD	08/83>	12,13,17, 32,65, ⑤	VA: 40-70 HA: 30-60	35-4803452-1/1 35-4853452-1/1	35-RF180-070 35-RF300-050	35-ZF080-005 35-ZF080-005
36865-1		härteverstellbar / damping force adjustable						
35865-1 ■ ■ ■ ■ ■ Cabrio/ Convertible	Golf III Lim./Sedan+	Typ 1HX0,1H,1EX0,1E,1HX0F, 2WD alle außer Kombi/ <i>all except SW</i>	08/91> 93>02	12,13,17,32 65,78,79, ⑤	VA: 40-70 HA: 30-60	35-4803452-1/1 35-4853452-1/1	35-RF180-070 35-RF300-050	35-ZF080-005 35-ZF080-005
36865-1		härteverstellbar / damping force adjustable						
35525-1 ■ ■ ■ ■ ■	Golf IV Lim./Sedan	Typ 1J, 2WD, der Stabilisator muß getauscht werden, Stabhalter am Querlenker/ <i>The stabilizer has to be exchanged, Stabilizer holder at the wishbone</i>	09/97>	12,13,17,26 32,65,78,79	VA: 40-70 HA: 30-60	35-F36-1024-1/1 35-D46-1010-1/1	35-RF180-060 35525 HA1	35-ZF080-005
36525-1		härteverstellbar / damping force adjustable						
35431-1 ■ ■ ■ ■ ■ 4-motion	Golf IV Lim./Sedan,	Typ 1J, 4WD	99>	12,17,32, 65,78,79	VA: 40-70 HA: 30-60	35-F36-1047-1/1 35-D46-1024-1/1	35-RF180-060 35431 HA1	35-ZF080-005
36431-1		härteverstellbar / damping force adjustable						
35258-1 ■ ■ ■ ■ ■	Golf V+ Golf Plus+ Golf GTI+ Golf Kombi/ SW	Typ 1K, 1KM, 2WD+4WD nur für VA-Federbeinaufnahme ø 55mm/ <i>only for FA strut clamp ø 55mm (Bild Seite/ see page 174)</i>	10/03>	12,17,32, 65,78,79	VA: 40-70 HA: 30-60	35-4816452-1/1 35-4866500-1/1	35258 VA1 35258 HA1	
36258-1		härteverstellbar / damping force adjustable						
35258-2 ■ ■ ■ ■ ■	Golf V+ Golf Plus	Typ 1K, 1KM, 1KP, 2WD+4WD, nur für VA-Federbein- aufnahme ø 50mm/ <i>only for front strut clamp ø 50mm (Bild Seite/ see page 174)</i>	10/03>	12,17,32, 65,78,79	VA: 40-70 HA: 30-60	35-48 16 452-2/1 35-48 66 500-1/1	35258 VA1 35258 HA1	
36258-2		härteverstellbar / damping force adjustable						
35014-1 ■ ■ ■ ■ ■ incl. GTD/GTI+Golf R	Golf VI+ Golf VI Plus+ Cabrio/ Convertible	Typ 1K, 1KP, 2WD+4WD, nur für VA-Federbeinaufnahme ø 55mm/ <i>only for FA strut clamp ø 55mm, ohne/ without DCC (Bild Seite/ see page 174)</i>	09/08>	12,17,32, 65,78,79	VA: 30-60 HA: 30-60	35-4816452-1/1 35-4866500-1/1	35258 VA1 35258 HA1	
36014-1		härteverstellbar / damping force adjustable						
35014-2 ■ ■ ■ ■ ■ incl. GTD/GTI+Golf R	Golf VI+ Golf VI Plus+ Cabrio/ Convertible	Typ 1K, 1KP, 2WD+4WD, nur für VA-Federbeinaufnahme ø 50mm/ <i>only for FA strut clamp ø 50mm, ohne/ without DCC (Bild Seite/ see page 174)</i>	09/08>	12,17,32, 65,78,79	VA: 30-60 HA: 30-60	35-4816452-2/1 35-4866500-1/1	35258 VA1 35258 HA1	
36014-2		härteverstellbar / damping force adjustable						
i.V.	Golf VII Lim./Sedan	Typ AU, 2WD, nur für VA-Federbeinaufnahme ø 55mm/ <i>only for FA strut clamp ø 55mm, ohne/ without DCC kein Edelstahl/ not stainless steel</i>	2012>					
35819-1 ■ ■ ■ ■ ■	Jetta I	Typ 17 CK	79>84	12,17,32, 65,78,79	VA: 50-70 HA: 40-70	35-4802452-1/1 35-4852452-1/1	35-RF180-050 35-RF200-050	35-ZF080-005 35-ZF080-005
35865-1 ■ ■ ■ ■ ■	Jetta II	Typ 19E, 2WD	08/83>92	12,13,17,32 65,78,79, ⑤	VA: 40-70 HA: 30-60	35-4803452-1/1 35-4853452-1/1	35-RF180-070 35-RF300-050	35-ZF080-005 35-ZF080-005
36865-1		härteverstellbar / damping force adjustable						

VA-Federbeinaufnahme unten: ø 50 oder 55 mm
FA-Diameter at the bracket: ø 50 or 55 mm



Golf V, Golf VI,
Jetta V, Passat 3C,
EOS etc.

Skoda Octavia Typ 1Z
Superb Typ 3T etc.



Weitere Informationen und aktuelle Neuheiten im Internet unter: www.h-r.com / Further Information and latest news on: www.h-r.com

Technische Informationen siehe Seite 222 ff. / Technical Guidelines see page 222 ff. | VA = Front axle, HA = Rear axle | i.V. = in Vorbereitung / in development | 4WD = 4 wheel drive/4-motion/Allrad/Quattro/Syncro
2WD = 2 wheel drive/2 Rad angetrieben | Drehstäbe = torsion bars (original part) | ①-③ Triple C siehe Seite 230/ ④-⑥ Triple C see page 230 | * = nur gültig für Deutschland / only valid for Germany

■ Gewindefedern / Height Adjustable Springs ■ Federn / Sport Springs ■ Höherlegungsfedern / Raising Springs ■ Stabilisatoren / Anti-roll bars ■ Sport und Komfort Cup-Kits / Sport- and Comfort Suspensions
■ Twin-Tube Edelstahlgewindefahrwerke / Twin-Tube stainless steel coil overs ■ Monotube Gewindefahrwerke / Monotube coil overs ■ TRAK* Spurverbreiterungen / TRAK* Wheel Spacers

Twin-Tube Edelstahlgewindefahrwerke / Twin-Tube stainless steel coil overs

Bestell-Nr. part no.	Fahrzeugtyp model / type	Ausführung model / chassis	Baujahr year	Hinweise notes	Tieferlegung ca. mm appr. lowering	Dämpfer Kennzeichnung shock marking VA/FA HA/RA	Hauptfeder Kennzeichnung spring marking	Zusatzfeder Kennzeichnung helper spring marking
35258-1 ■ ■ ■ ■ ■	Jetta V	Typ 1KM, 2WD nur für VA-Federbeinaufnahme ø 55mm/ only for FA strut clamp ø 55mm (Bild Seite/ see page 174)	08/05>	12,17,32, 65,78,79	VA: 40-70 HA: 30-60	35-4816452-1/1 35-4866500-1/1	35258 VA1 35258 HA1	
36258-1		härteverstellbar / damping force adjustable						
35258-2 ■ ■ ■ ■ ■	Jetta V	Typ 1KM, 2WD, nur für VA-Federbein- aufnahme ø 50mm/ only for front strut clamp ø 50mm (Bild Seite/ see page 174)	08/05>	12,17,32, 65,78,79	VA: 40-60 HA: 40-60	35-48 16 452-2/1 35-48 66 500-1/1	35258 VA1 35258 HA1	
36258-2		härteverstellbar / damping force adjustable						
35516-1 ■ ■ ■ ■ ■	Passat Lim./Sedan+ Variant/SW	Typ 3B, 3BG, 2WD	10/96>05	12,17,32, 65,78,79	VA: 40-70 HA: 30-60	35-F46-1000-1/1 35-D46-1015-1/1	35516 VA1 35516 HA1	
35258-1 ■ ■ ■ ■ ■	Passat Lim./Sedan+ Passat CC	Typ 3C, 3CC, 3c, 2WD, nur für VA-Federbeinaufnahme ø 55mm/ only for FA strut clamp ø 55mm, (Bild Seite/ see page 174)	03/05>	12,17,32, 65,78,79	VA: 40-70 HA: 30-60	35-4816452-1/1 35-4866500-1/1	35258 VA1 35258 HA1	
36258-1		härteverstellbar / damping force adjustable						
35258-2 ■ ■ ■ ■ ■	Passat Lim./Sedan+ Passat CC	Typ 3C, 3CC, 3c, 2WD, nur für VA-Federbeinaufnahme ø 50mm/ only for FA strut clamp ø 50mm, (Bild Seite/ see page 174)	03/05>	12,17,32, 65,78,79	VA: 40-70 HA: 30-60	35-4816452-2/1 35-4866500-1/1	35258 VA1 35258 HA1	
36258-2		härteverstellbar / damping force adjustable						
35258-3 ■ ■ ■ ■ ■	Passat Lim./Sedan 4WD + Variant/SW 2WD + 4WD	Typ 3C, 3c, nur für VA-Federbeinaufnahme ø 55mm/ only for FA strut clamp ø 55mm, (Bild Seite/ see page 174)	03/05>	12,17,32, 65,78,79	VA: 40-70 HA: 30-60	35-4816452-1/1 35-4866500-1/1	35258 VA2 35258 HA3	
36258-3		härteverstellbar / damping force adjustable						
35258-4 ■ ■ ■ ■ ■	Passat Lim./Sedan 4WD + Variant/SW 2WD + 4WD	Typ 3C, 3c, nur für VA-Federbeinaufnahme ø 50mm/ only for FA strut clamp ø 50mm, (Bild Seite/ see page 174)	08/05>	12,17,32, 65,78,79	VA: 40-70 HA: 30-60	35-4816452-2/1 35-4866500-1/1	35258 VA2 35258 HA3	
36258-4		härteverstellbar / damping force adjustable						
35258-5 ■ ■ ■ ■ ■	Passat CC	Typ 3CC, 4WD, nur für VA-Federbeinaufnahme ø 55mm/ only for FA strut clamp ø 55mm, (Bild Seite/ see page 174)	04/08>	12,17,32, 65,78,79	VA: 40-70 HA: 30-60	35-4846452-1/1 35-4866500-1/1	35258 VA2 35258 HA1	
36258-5		härteverstellbar / damping force adjustable						
35985-1 ■ ■ ■ ■ ■	Polo incl. Classic	Typ 6N, 6NF, 6KV	09/94>99	12,13,17,32, 65,78,79, ⑥	VA: 40-70 HA: 30-60	35-4810452-1/1 35-4860452-1/1	35-RF200-050 35-RF200-040	35-ZF080-005 35-ZF100-002
35985-2 ■ ■ ■ ■ ■	Polo	Typ 6N, 6NF	10/99>01	12,13,17,32, 65,78,79, ⑥	VA: 40-70 HA: 30-60	35-4810452-1/1 35-4860452-1/1	35-RF200-050 35-RF200-040	35-ZF080-005 35-ZF100-002
35379-1 ■ ■ ■ ■ ■	Polo incl. GTI+Edition	Typ 9N	11/01>09	12,17,32, 65,78,79	VA: 40-70 HA: 30-60	35-4813452-1/1 35-D46-1010-2/1	35-RF180-070 35379 HA1	35-ZF080-005
35819-1 ■ ■ ■ ■ ■	Scirocco I+II	Typ 53+53B	74>	12,17,32, 65,78,79	VA: 50-70 HA: 40-70	35-4802452-1/1 35-4852452-1/1	35-RF180-050 35-RF200-050	35-ZF080-005 35-ZF080-005
36014-3 ■ ■ ■ ■ ■	Scirocco III incl. R	Typ 13, 2WD, nur für VA-Federbeinaufnahme ø 55mm/ only for FA strut clamp ø 55mm, (Bild Seite/ see page 174), ohne/ except DCC, nicht für TDI mit DSG/ not for TDI with DSG	08/08>	12,17,32, 65,78,79	VA: 30-60 HA: 30-60	36-4816452-1/1 36-4866500-1/1	35258VA1 35225HA1	
35865-1 ■ ■ ■ ■ ■	Vento	Typ 1HX0,1H, 2WD	08/91>98	12,13,17,32, 65,78,79, ⑥	VA: 40-70 HA: 30-60	35-4803452-1/1 35-4853452-1/1	35-RF180-070 35-RF300-050	35-ZF080-005 35-ZF080-005
36865-1		härteverstellbar / damping force adjustable						



Weitere Informationen und aktuelle Neuheiten im Internet unter: www.h-r.com / Further Information and latest news on: www.h-r.com

Technische Informationen siehe Seite 222 ff. / Technical Guidelines see page 222 ff. | VA = Front axle, HA = Rear axle | i.V. = in Vorbereitung / in development | 4WD = 4 wheel drive / 4-motion / Allrad / Quattro / Syncro
2WD = 2 wheel drive / 2 Rad angetrieben | Drehstäbe = torsion bars (original part) | ①-③ Triple C siehe Seite 230 / ①-③ Triple C see page 230 | * = nur gültig für Deutschland / only valid for Germany

■ Gewindefedern / Height Adjustable Springs ■ Federn / Sport Springs ■ Höherlegungsfedern / Raising Springs ■ Stabilisatoren / Anti-roll bars ■ Sport und Komfort Cup-Kits / Sport- and Comfort Suspensions
■ Twin-Tube Edelstahlgewindefahrwerke / Twin-Tube stainless steel coil overs ■ Monotube Gewindefahrwerke / Monotube coil overs ■ TRAK+ Spurverbreiterungen / TRAK+ Wheel Spacers

Monotube Gewindefahrwerke

Monotube Coil Overs



Zweiwege Dämpfer-Füllmaschine

Two-way shock absorber filling machine





Monotube Gewindefahrwerke

H&R Gewindefahrwerke bieten dynamisch sportliche Performance bei gleichzeitig geringen Einbußen im Komfort und sind im Rahmen der TÜV-geprüften Werte durch das von außen verstellbare Gewinde höhenverstellbar.

- Eigene Entwicklung und Produktion
- Hochwertige Bauteile für lange Lebensdauer
- Robustes Trapezgewinde zur Höhenverstellung
- Teilweise mit Aluminium-Hinterachshöhenverstellung
- Spezielle Fahrwerks- und Rennfedern, hochfester Federstahldraht
- Dauerhafter Korrosionsschutz, Zinkdickschichtpassivierung
- Hakenschlüssel inklusive
- Sonderausführungen auf Kundenwunsch lieferbar (ohne Teilegutachten)

Monotube Coil Overs

H&R Monotube Coil-Overs offer race-bred performance without sacrificing ride comfort. Like all H&R coil-overs, these Monotube coil-overs feature a threaded shock body that allows virtually infinite ride height adjustments to suit street or track use.

- Inhouse development and manufacturing
- Adjustment wrenches included
- High-quality components for long life
- Trapezoid threaded shock body for virtually infinite height adjustment
- Monotube gas shock absorbers for precise handling response
- Inverted design reduces unsprung weight for precise handling
- H&R precision wound coil springs
- Zinc-phosphate coated shock tubes offer an attractive finish and corrosion protection
- Special applications available on request



Monotube Gewindefahrwerke / Monotube coil overs

Bestell-Nr. part no.	Fahrzeugtyp model / type	Ausführung model / chassis	Baujahr year	Hinweise notes	Tieferlegung ca. mm appr. lowering	Dämpfer Kennzeichnung shock marking VA/FA HA/RA	Hauptfeder Kennzeichnung spring marking	Zusatzfeder Kennzeichnung helper spring marking
-------------------------	-----------------------------	-------------------------------	-----------------	-------------------	---	--	---	--

Alfa Romeo

29096-2	Mito	Typ 955, Die vorderen Radhäuser sind auf der Innenseite nachzuarbeiten - tangential zur Reifenflanke bei Vollein-schlag der Lenkung/ <i>The front wheelhouses have to be reworked on the inner surface - tangential to the tire wall at the steering lock.</i>	07/08>	12,17,32, 65,78,79	VA: 30-50 VA: 30-50 HA: 30-50	35 22 452-L2/1 35 22 452-R2/1 35 72 500-1/1	HRF 160-60-060 HRF 160-60-060 29096 HA2	ZF060-80-012 ZF060-80-012
29253-1	147 incl. GTA+GT (Coupé)	Typ 937, 2WD, die Mindesthöhen der Beleuchtungseinrichtungen sind zu beachten/ <i>Special notice is to be taken of the min. height of the lighting equipment.</i>	11/00>10	12,17,32, 65,78,79	VA: 30-60 HA: 30-60	10 01 452-1/1 10 51 452-1/1	29253 VA1 29253 HA1	
29992-2	155	Typ 167, 2WD, nur 6-Zylinder/ <i>only 6-cylinder</i>	03/92>97	6,12,17,32, 65,78,79	VA: 30-60 HA: 40	10 20 452-2/1 10 70 500-1/1	29992VA1 29992HA1	
29253-1	156 incl. GTA Lim.+ Kombi/ <i>Sedan+SW</i>	Typ 932, 2WD, die Mindesthöhen der Beleuchtungseinrichtungen sind zu beachten/ <i>Special notice is to be taken of the min. height of the lighting equipment.</i>	09/97>05	12,17,32, 65,78,79	VA: 40-60 HA: 30-60	10 01 452-1/1 10 51 452-1/1	29253 VA1 29253 HA1	
29116-1	159, Brera Lim.+Kombi/ <i>Sedan+SW+Spider</i>	Typ 939 2WD+4WD	09/05>	12,17,32, 65,78,79	VA: 30-55 HA: 35-60	10 02 452-1/1 10 52 452-1/1	29116 VA1 HRF200-60-060	ZF070-016.5

Audi

GFW-13-545-1/1	Coupé Quattro	Typ 85, 4WD, „Urquattro“, Export - ohne Gutachten/ <i>without approval. VA und HA Federbeine müssen vorab angeliefert werden. FA+RA struts have to be sent in advance.</i>	1980-1991	12,17,32, 45,65,78,79	VA: 30-70 VA: 30-70 HA: 20-60 HA: 20-60	1307452-L1/1 1307452-R1/1 1357452-L1/1 1357452-R1/1	29503 VA1 29503 VA1 RF200-050 RF200-050	ZF040-025 ZF040-025
29492-1	80/90, Lim./ <i>Sedan+</i> Coupé	Typ 89, 2WD, M12 oder/ <i>or</i> M14 Schrauben/ <i>screws am Federbein/ at the shock absorber</i> (Bild Seite/ <i>see page 179</i>)	10/86>	12,17,23,32, 45,65,78,79	VA: 30-70 VA: 30-70 HA: 20-60	F36-1019-L1/1 F36-1019-R1/1 R46-1007-1/1	29492 VA1 29492 VA1 29492 HA1	
29492-3	80/90 Cabrio/ <i>Convertible</i>	Typ 89, 2WD, M12 oder/ <i>or</i> M14 Schrauben/ <i>screws am Federbein/ at the shock absorber</i> (Bild Seite/ <i>see page 179</i>)	91>02	12,17,23,32, 45,65,78,79	VA: 30-70 VA: 30-70 HA: 20-60	F36-1019-L1/1 F36-1019-R1/1 R46-1007-2/1	29492 VA1 29492 VA1 29492 HA1	
29503-1	80/90 Lim./ <i>Sedan+</i> Coupé Quattro	Typ 89Q, 4WD, für Fzg. ohne Audi Sportfahrwerk/ <i>for cars without Audi sport suspension kit, M12 oder/ or M14 Schrauben/ screws am Federbein/ at the shock absorber, ohne Stabilhalter am hinteren Achsbein/ RA without stabilizer holder</i> (Bild Seite/ <i>see page 179</i>)	10/86>94	12,17,23,32, 44,45,65, 78,79	VA: 30-70 VA: 30-70 HA: 20-60 HA: 20-60	F36-1019-L1/1 F36-1019-R1/1 F36-1030-L1/1 F36-1030-R1/1	29503 VA1 29503 VA1 RF200-050 RF200-050	ZF040-025 ZF040-025
29503-2	80/90 Lim./ <i>Sedan+</i> Coupé Quattro	Typ 89Q, 4WD, für Fzg. mit Audi Sportfahrwerk/ <i>for cars with Audi sport suspension kit, M12 oder/ or M14 Schrauben/ screws am Federbein/ at the shock absorber, mit Stabilhalter am hinteren Achsbein/ RA shock absorber with stabilizer holder</i> (Bild Seite/ <i>see page 179</i>)	10/86>94	12,17,23,32, 44,45,65, 78,79	VA: 30-70 VA: 30-70 HA: 20-60 HA: 20-60	F36-1019-L1/1 F36-1019-R1/1 F36-1030-L2/1 F36-1030-R2/1	29503 VA1 29503 VA1 RF200-050 RF200-050	ZF040-025 ZF040-025
29490-1	80 Lim./ <i>Sedan</i>	Typ B4, 2WD, mit oder ohne Stabilhalter/ <i>with or without stabilizer holder. M12 oder/ or M14 Schrauben/ screws am Federbein/ at the shock absorber</i> (Bild Seite/ <i>see page 179</i>)	09/91>94	12,17,23, 32,45,65, 78,79, Ⓢ	VA: 30-70 VA: 30-70 HA: 20-60	F36-1019-L1/1 F36-1019-R1/1 R46-1013-1/1	29490 VA1 29490 VA1 29490 HA1	
29490-2	80 Avant/ <i>SW</i>	Typ B4, 2WD, mit oder ohne Stabilhalter/ <i>with or without stabilizer holder M12 oder/ or M14 Schrauben/ screws am Federbein/ at the shock absorber</i> (Bild Seite/ <i>see page 179</i>)	09/91>95	12,17,23, 32,45,65, 78,79, Ⓢ	VA: 30-70 VA: 30-70 HA: 20-60	F36-1019-L1/1 F36-1019-R1/1 R46-1013-2/1	29490 VA1 29490 VA1 29490 HA1	
29491-1	80 Lim.+Avant/ <i>Sedan+SW</i> Quattro	Typ B4, 4WD, 4-Zyl., mit oder ohne Stabilhalter/ <i>with or without stabilizer holder? M12 oder/ or M14 Schrauben/ screws am Federbein/ at the shock absorber?</i> (Bild Seite/ <i>see page 179</i>)	09/91>95	12,17,23, 32,45,65, 78,79, Ⓢ	VA: 30-70 VA: 30-70 HA: 20-60	F36-1019-L1/1 F36-1019-R1/1 13 59 462-1/1	29491 VA1 29491 VA1 29491 HA1	
29491-2	80 Lim./ <i>Sedan+</i> Avant/ <i>SW</i> Quattro	Typ B4, 4WD, 5+6-Zyl., mit oder ohne Stabilhalter/ <i>with or without stabilizer holder? Typ P1 M12 oder/ or M14 Schrauben/ screws am Federbein/ at the shock absorber?</i> (Bild Seite/ <i>see page 179</i>)	09/91>95	12,17,23, 32,45,65, Ⓢ	VA: 30-70 VA: 30-70 HA: 20-60	F36-1019-L2/1 F36-1019-R2/1 13 59 462-1/1	29491 VA1 29491 VA1 29491 HA1	
29015-3	A1 incl. Sportback	Typ 8X, nur für Zentralbefestigung/ <i>only for fixation with one nut</i>	2010>	12,17,32, 65,66,78,79	VA: 30-50 HA: 30-50	4813452-3/1 D46-1010-5/1	29015 VA2 29015 HA2	
29525-1	A3	Typ 8L, 2WD, bis/ <i>up to</i> 910kg VA-Last/ <i>FA-load</i> Stabilhalter am Querlenker/ <i>stabilizer holder at the wishbone</i>	08/96>03	12,13,17,26, 32,65,78,79	VA: 40-70 HA: 20-60	F36-1024-1/1 D46-1010-1/1	RF180-070 29525 HA1	ZF080-020
29525-2	A3	Typ 8L, 2WD, ab/ <i>from</i> 911kg VA-Last/ <i>FA-load</i> bis/ <i>up to</i> 132 kW. Stabilhalter am Querlenker/ <i>stabilizer holder at the wishbone</i>	08/96>03	12,13,17,26, 32,65,78,79	VA: 40-70 HA: 20-60	F36-1024-2/1 D46-1010-1/1	RF180-070 29525 HA1	ZF080-020



Weitere Informationen und aktuelle Neuheiten im Internet unter: www.h-r.com / Further Information and latest news on: www.h-r.com

Technische Informationen siehe Seite 222 ff. / Technical Guidelines see page 222 ff. | VA = Front axle, HA = Rear axle | i.V. = in Vorbereitung / in development | 4WD = 4 wheel drive / 4-motion / Allrad / Quattro / Syncro
2WD = 2 wheel drive / 2 Rad angetrieben | Drehstäbe = torsion bars (original part) | Ⓢ-Ⓢ Triple C siehe Seite 230 / Ⓢ-Ⓢ Triple C see page 230 | * = nur gültig für Deutschland / only valid for Germany

■ Gewindefedern / Height Adjustable Springs ■ Federn / Sport Springs ■ Höherlegungsfedern / Raising Springs ■ Stabilisatoren / Anti-roll bars ■ Sport und Komfort Cup-Kits / Sport- and Comfort Suspensions
■ Twin-Tube Edelstahlgewindefahrwerke / Twin-Tube stainless steel coil overs ■ Monotube Gewindefahrwerke / Monotube coil overs ■ TRAK* Spurverbreiterungen / TRAK* Wheel Spacers

Monotube Gewindefahrwerke / Monotube coil overs

Bestell-Nr. part no.	Fahrzeugtyp model / type	Ausführung model / chassis	Baujahr year	Hinweise notes	Tieferlegung ca. mm appr. lowering	Dämpfer Kennzeichnung shock marking VA / FA HA / RA	Hauptfeder Kennzeichnung spring marking	Zusatzfeder Kennzeichnung helper spring marking
RSS-48-525-1/1	A3	Typ 8L, 2WD, bis / up to 132 kW, mit Gutachten / with approval Clubsport . Stabilhalter am Querlenker / stabilizer holder at the wishbone	08/96>	12,13,17,26, 32,65,78,79	VA: 40-70 HA: 30-60	F36-1024-1/1-CS D46-1010-1/1-CS	HRF140-60-100 29525-CS HA1	ZF090-058
29434-1	A3 Quattro	Typ 8L, 4WD, "Sport Version", Stabilhalter am Querlenker / stabilizer-holder at the suspension-arm	99>	12,13,17,26, 32,65,78,79	VA: 30-70 HA: 30-60	F36-1024-1/1 D46-1024-1/1	RF180-070 29434 HA1	ZF080-020
29434-2	A3 Quattro	Typ 8L, 4WD, "Comfort Version", Stabilhalter am Querlenker / stabilizer-holder at the suspension-arm,	99>	12,13,17,26, 32,65,78,79	VA: 30-70 HA: 30-60	F36-1024-3/1 D46-1024-2/1	RF180-070 29434 HA2	ZF080-020
29431-1	A3 Quattro	Typ 8L, 4WD, "Sport" Version, Stabilhalter am Federbein/ stabilizer-holder at the shock absorber, (Bild Seite / see page 179)	99>	12,17,32, 65,78,79	VA: 30-70 HA: 30-60	F36-1047-1/1 D46-1024-1/1	29431 VA1 29431 HA1	
29431-2	A3 Quattro	Typ 8L, 4WD, "Comfort" Version, Stabilhalter am Federbein/ stabilizer-holder at the shock absorber, (Bild Seite / see page 179)	99>	12,17,32, 65,78,79	VA: 30-70 HA: 30-60	F36-1047-2/1 D46-1024-2/1	29431 VA1 29431 HA2	
29258-1	A3+A3 Sportback	Typ 8P, 8PA, 8PB 2WD, nur für VA-Federbeinaufnahme ø 55 mm / only for front strut clamp ø 55 mm, (Bild Seite / see page 184)	05/03>	12,17,32, 65,78,79	VA: 30-60 HA: 30-60	48 16 452-1/1 48 66 500-1/1	29258 VA1 29258 HA1	
29258-2	A3+A3 Sportback	Typ 8P, 8PA, 8PB 2WD, nur für VA-Federbeinaufnahme ø 50 mm / only for front strut clamp ø 50 mm, (Bild Seite / see page 184)	05/03>	12,17,32, 65,78,79	VA: 30-60 HA: 30-60	48 16 452-2/1 48 66 500-1/1	29258 VA1 29258 HA1	
29225-1	A3+A3 Sportback	Typ 8P, 8PA, 8PB 2WD, nur für VA-Federbeinaufnahme ø 55 mm / only for front strut clamp ø 55 mm (Bild Seite / see page 184) tiefe / low Version	05/03>	12,17,32,33, 34,65,78,79	VA: 50-80 HA: 50-70	48 17 452-1/1 48 67 500-1/1	29225 VA1 29225 HA1	
29225-2	A3+A3 Sportback	Typ 8P, 8PA, 8PB 2WD, nur für VA-Federbeinaufnahme ø 50 mm / only for front strut clamp ø 50 mm (Bild Seite / see page 184) tiefe / low Version	05/03>	12,17,32,33, 34,65,78,79	VA: 50-80 HA: 50-70	48 17 452-2/1 48 67 500-1/1	29225 VA1 29225 HA1	
29220-1	A3 Quattro incl. Sportback	Typ 8P, 8PA, 8PB 4WD, nur für VA-Federbeinaufnahme ø 55 mm / only for front strut clamp ø 55 mm, (Bild Seite / see page 184)	08/03>	12,17,32,65, 78,79	VA: 40-70 HA: 40-60	48 16 452-1/1 48 66 500-1/1	29258 VA1 29220 HA1	
29220-2	A3 Quattro incl. Sportback	Typ 8P, 8PA, 8PB 4WD, nur für VA-Federbeinaufnahme ø 50 mm / only for front strut clamp ø 50 mm, (Bild Seite / see page 184)	08/03>	12,17,32,65, 78,79	VA: 40-70 HA: 40-60	48 16 452-2/1 48 66 500-1/1	29258 VA1 29220 HA1	
29258-6	A3 Cabrio / Convertible	Typ 8P, 8PA, 8PB 2WD, nur für VA-Federbeinaufnahme ø 55 mm / only for front strut clamp ø 55 mm (Bild Seite / see page 184)	04/08>	12,17,32,65, 78,79	VA: 30-60 HA: 30-60	48 16 452-1/1 48 66 500-1/1	29258 VA1 29258 HA2	
29225-3	A3 Cabrio / Convertible	Typ 8P, 2WD, nur für VA-Federbeinaufnahme ø 55 mm / only for front strut clamp ø 55 mm (Bild Seite / see page 184), tiefe / low Version	04/08>	12,17,32,33, 34,65,78,79	VA: 50-80 HA: 50-70	48 17 452-1/1 48 67 500-1/1	29225 VA1 29258 HA1	
28851-1	A3 incl. Lim. / Sedan incl. Sportback	Typ 8V, 2WD, bis / up to 985kg VA-Last / FA-load, nur für VA-Federbeinaufnahme ø 50 mm / only for front strut clamp ø 50 mm, nur für Mehrlenker-HA / only for multilink-RA, elektr. Dämpfer deaktivieren, siehe Gutachten + Hinweis 75 / deactivate electr. shocks, see approval + note 75 (Bild Seite / see page 184)	08/12>	12,17,32,33, 65,75,78,79	VA: 40-60 HA: 30-50	48 22 452-2/1 48 72 500-1/1	28851 VA1 28851 HA1	
28851-2	A3 incl. Lim. / Sedan incl. Sportback	Typ 8V, 2WD, ab / from 986kg VA-Last / FA-load, nur für VA-Federbeinaufnahme ø 50 mm / only for front strut clamp ø 50 mm, nur für Mehrlenker-HA / only for multilink-RA elektr. Dämpfer deaktivieren, siehe Gutachten + Hinweis 75 / deactivate electr. shocks, see approval + note 75 (Bild Seite / see page 184)	08/12>	12,17,32,33, 65,75,78,79	VA: 40-60 HA: 30-50	48 22 452-2/1 48 72 500-1/1	28851 VA2 28851 HA1	
28851-7	A3 incl. Lim. / Sedan incl. Sportback	Typ 8V, 2WD, bis / up to 985kg VA-Last / FA-load, nur für VA-Federbeinaufnahme ø 55 mm / only for front strut clamp ø 55 mm, nur für Mehrlenker-HA / only for multilink-RA elektr. Dämpfer deaktivieren, siehe Gutachten + Hinweis 75 / deactivate electr. shocks, see approval + note 75 (Bild Seite / see page 184)	08/12>	12,17,32,33, 65,75,78,79	VA: 40-60 HA: 30-50	48 22 452-1/1 48 72 500-1/1	28851 VA1 28851 HA1	
28851-8	A3 incl. Lim. / Sedan incl. Sportback	Typ 8V, 2WD, ab / from 986kg VA-Last / FA-load, nur für VA-Federbeinaufnahme ø 55 mm / only for front strut clamp ø 55 mm, nur für Mehrlenker-HA / only for multilink-RA elektr. Dämpfer deaktivieren, siehe Gutachten + Hinweis 75 / deactivate electr. shocks, see approval + note 75 (Bild Seite / see page 184)	08/12>	12,17,32,33, 65,75,78,79	VA: 40-60 HA: 30-50	48 22 452-1/1 48 72 500-1/1	28851 VA2 28851 HA1	

Audi Typ 89+B4+P1 etc.
Hinweis / note 45, Bestell-Nr. / order-no.
29492-1 29492-3 29503-1 29503-2
29490-1 29490-2 29491-1 29491-2

Bohrung der Federbeinaufnahme
Achshaken ø 12 oder 14 mm
Bore diameter at the bracket ø 12 or 14 mm

ohne Stabilhalter
am Federbein VA/
without stabilizer-holder
at the front strut

mit Stabilhalter
am Federbein VA/
with stabilizer-holder
at the front strut

**Audi S3 Typ 8L etc.
Gewindefahrwerk / Coil over**



Weitere Informationen und aktuelle Neuheiten im Internet unter: www.h-r.com / Further Information and latest news on: www.h-r.com
Technische Informationen siehe Seite 222 ff. / Technical Guidelines see page 222 ff. | VA = Front axle, HA = Rear axle | i.V. = in Vorbereitung / in development | 4WD = 4 wheel drive / 4-motion / Allrad / Quattro / Syncro
2WD = 2 wheel drive / 2 Rad angetrieben | Drehstäbe = torsion bars (original part) | 1-6 Triple C siehe Seite 230 | 1-8 Triple C see page 230 | * = nur gültig für Deutschland / only valid for Germany
■ Gewindefedern / Height Adjustable Springs ■ Federn / Sport Springs ■ Höherlegungsfedern / Raising Springs ■ Stabilisatoren / Anti-roll bars ■ Sport und Komfort Cup-Kits / Sport- and Comfort Suspensions
■ Twin-Tube Edeltstahlgewindefahrwerke / Twin-Tube stainless steel coil overs ■ Monotube Gewindefahrwerke / Monotube coil overs ■ TRAK+ Spurverbreiterungen / TRAK+ Wheel Spacers

Monotube Gewindefahrwerke / Monotube coil overs

Bestell-Nr. part no.	Fahrzeugtyp model / type	Ausführung model / chassis	Baujahr year	Hinweise notes	Tieferlegung ca. mm appr. lowering	Dämpfer Kennzeichnung shock marking VA/FA HA/RA	Hauptfeder Kennzeichnung spring marking	Zusatzfeder Kennzeichnung helper spring marking
28851-3 ■ ■ ■ ■	A3 incl. Lim./Sedan incl. Sportback	Typ 8V, 2WD, bis/ up to 985kg VA-Last/ FA-load, nur für VA-Federbeinaufnahme ø 50 mm/ only for front strut clamp ø 50 mm, nur für Verbundlenker-HA/ only for twist-beam-RA elektr. Dämpfer deaktivieren, siehe Gutachten + Hinweis 75/ deactivate electr. shocks, see approval + note 75 (Bild Seite/ see page 184)	08/12>	12,17,32,33, 65,75,78,79	VA: 40-60 HA: 30-50	4822452-2/1 4872500-2/1	28851 VA1 28851 HA2	
28851-4 ■ ■ ■ ■	A3 incl. Lim./Sedan incl. Sportback	Typ 8V, 2WD, ab/ from 986kg VA-Last/ FA-load, nur für VA-Federbeinaufnahme ø 50 mm/ only for front strut clamp ø 50 mm, nur für Verbundlenker-HA/ only for twist-beam-RA elektr. Dämpfer deaktivieren, siehe Gutachten + Hinweis 75/ deactivate electr. shocks, see approval + note 75 (Bild Seite/ see page 184)	08/12>	12,17,32,33, 65,75,78,79	VA: 40-60 HA: 30-50	4822452-2/1 4872500-2/1	28851 VA2 28851 HA2	
28851-9 ■ ■ ■ ■	A3 Cabrio/ Convertible	Typ 8V, 2WD, bis/ up to 985kg VA-Last/ FA-load, nur für VA-Federbeinaufnahme ø 55 mm/ only for front strut clamp ø 55 mm, nur für Mehrlenker-HA/ only for multilink RA, bei Fzg. mit/ for cars with MRC, Drive Select: siehe Hinweis 75/ see note 75 (Bild Seite/ see page 184)	2013>	12,17,32,33, 65,75,78,79	VA 35-55 HA 30-50	48 22 452-1/1 48 72 500-1/1	28851 VA1 28851 HA7	
28851-10 ■ ■ ■ ■	A3 Cabrio/ Convertible	Typ 8V, 2WD, ab/ from 986kg VA-Last/ FA-load, nur für VA-Federbeinaufnahme ø 55 mm/ only for front strut clamp ø 55 mm, nur für Mehrlenker-HA/ only for multilink RA, bei Fzg. mit/ for cars with MRC, Drive Select: siehe Hinweis 75/ see note 75 (Bild Seite/ see page 184)	2013>	12,17,32,33, 65,75,78,79	VA 35-55 HA 30-50	48 22 452-1/1 48 72 500-1/1	28851 VA2 28851 HA7	
28851-9 ■ ■ ■ ■	A3 incl. Lim./Sedan incl. Sportback nur/ only Quattro	Typ 8V, 4WD, bis/ up to 985kg VA-Last/ FA-load, nur für VA-Federbeinaufnahme ø 55 mm/ only for front strut clamp ø 55 mm, nur für Mehrlenker-HA/ only for multilink RA, elektr. Dämpfer deaktivieren, siehe Gutachten + Hinweis 75/ deactivate electr. shocks, see approval + note 75 (Bild Seite/ see page 184)	2013>	12,17,32,33, 65,75,78,79	VA 40-60 HA 30-50	48 22 452-1/1 48 72 500-1/1	28851 VA1 28851 HA7	
28851-10 ■ ■ ■ ■	A3 incl. Lim./Sedan incl. Sportback nur/ only Quattro	Typ 8V, 4WD, ab/ from 986kg VA-Last/ FA-load, nur für VA-Federbeinaufnahme ø 55 mm/ only for front strut clamp ø 55 mm, nur für Mehrlenker-HA/ only for multilink RA, elektr. Dämpfer deaktivieren, siehe Gutachten + Hinweis 75/ deactivate electr. shocks, see approval + note 75 (Bild Seite/ see page 184)	2013>	12,17,32,33, 65,75,78,79	VA 40-60 HA 30-50	48 22 452-1/1 48 72 500-1/1	28851 VA2 28851 HA7	
28851-11 ■ ■ ■ ■	A3 Quattro, incl. Sportback Quattro incl. Lim./Sedan	Typ 8V, 4WD, bis/ up to 985kg VA-Last/ FA-load, nur für VA-Federbeinaufnahme ø 50 mm/ only for front strut clamp ø 50 mm, nur für Fzg. mit Mehrlenker-HA, only for cars with multilink rear axle, bei Fzg. mit DCC/ for cars with DCC: siehe Hinweis 75/ see note 75 (Bild Seite/ see page 184)	2013>	12,17,32, 65,75,78,79	VA: 40-60 HA: 30-50	48 22 452-2/1 48 72 500-1/1	28851 VA1 28851 HA7	
28851-12 ■ ■ ■ ■	A3 Quattro, incl. Sportback Quattro incl. Lim./Sedan	Typ 8V, 4WD, ab/ from 986kg VA-Last/ FA-load, nur für VA-Federbeinaufnahme ø 50 mm/ only for front strut clamp ø 50 mm, nur für Fzg. mit Mehrlenker-HA, only for cars with multilink rear axle, bei Fzg. mit DCC/ for cars with DCC: siehe Hinweis 75/ see note 75 (Bild Seite/ see page 184)	2013>	12,17,32, 65,75,78,79	VA: 40-60 HA: 30-50	48 22 452-2/1 48 72 500-1/1	28851 VA2 28851 HA7	
29990-1 ■ ■ ■ ■ ■ ■ ■ ■	A4 Lim./ Sedan	Typ B5, 2WD, bis/ up to 980kg VA-Last/ FA-load	>01/99	12,17,32,65, 78,79	VA: 30-70 HA: 20-60	13 09 452-1/1 13 59 452-1/1	29990 VA1 29990 HA1	
29990-3 ■ ■ ■ ■ ■ ■ ■ ■	A4 Lim./ Sedan	Typ B5, (8D) 2WD, ab/ from 981kg VA-Last/ FA-load, bis/ up to 142 kW	>01/99	12,17,32,65, 78,79	VA: 30-70 HA: 20-60	13 09 452-2/1 13 59 452-1/1	29990 VA2 29990 HA1	
29990-2 ■ ■ ■ ■ ■ ■ ■ ■	A4 Avant/ SW	Typ B5, (8D) 2WD, bis/ up to 980kg VA-Last/ FA-load	>01/99	12,17,32,65, 78,79	VA: 30-70 HA: 20-60	13 09 452-1/1 13 59 452-2/1	29990 VA1 29990 HA2	
29990-4 ■ ■ ■ ■ ■ ■ ■ ■	A4 Avant/ SW	Typ B5, (8D) 2WD, ab/ from 981kg VA-Last/ FA-load, bis/ up to 142 kW	>01/99	12,17,32,65, 78,79	VA: 30-70 HA: 20-60	13 09 452-2/1 13 59 452-2/1	29990 VA2 29990 HA2	
29410-1 ■ ■ ■ ■ ■ ■ ■ ■	A4 Lim./ Sedan	Typ B5, (8D) 2WD, bis/ up to 980kg VA-Last/ FA-load	02/99>10/00	12,17,32, 65,78,79	VA: 30-70 HA: 20-60	13 09 452-1/1 13 60 452-1/1	29410 VA1 29410 HA1	
29410-3 ■ ■ ■ ■ ■ ■ ■ ■	A4 Lim./ Sedan	Typ B5, (8D) 2WD, ab/ from 981kg VA-Last/ FA-load, bis/ up to 142 kW	02/99>10/00	12,17,32, 65,78,79	VA: 30-70 HA: 20-60	13 09 452-2/1 13 60 452-1/1	29410 VA2 29410 HA1	
29410-2 ■ ■ ■ ■ ■ ■ ■ ■	A4 Avant/ SW	Typ B5, (8D) 2WD, bis/ up to 980kg VA-Last/ FA-load	02/99>	12,17,32, 65,78,79	VA: 30-70 HA: 20-60	13 09 452-1/1 13 60 452-2/1	29410 VA1 29410 HA2	
29410-4 ■ ■ ■ ■ ■ ■ ■ ■	A4 Avant/ SW	Typ B5, (8D) 2WD, ab/ from 981kg VA-Last/ FA-load, bis/ up to 142 kW	02/99>	12,17,32, 65,78,79	VA: 30-70 HA: 20-60	13 09 452-2/1 13 60 452-2/1	29410 VA2 29410 HA2	
29591-1 ■ ■ ■ ■ ■ ■ ■ ■	A4 Lim./ Sedan Quattro	Typ B5, (8D) 4WD, bis/ up to 980kg VA-Last/ FA-load	11/94>10/00	12,17,32, 64,65,78,79	VA: 30-70 HA: 20-60	13 09 452-1/1 13 59 462-1/1	29591 VA1 29591 HA1	ZF105-040



Weitere Informationen und aktuelle Neuheiten im Internet unter: www.h-r.com / Further Information and latest news on: www.h-r.com

Technische Informationen siehe Seite 222 ff. / Technical Guidelines see page 222 ff. | VA = Front axle, HA = Rear axle | i.V. = in Vorbereitung / in development | 4WD = 4 wheel drive / 4-motion / Allrad / Quattro / Syncro
2WD = 2 wheel drive / 2 Rad angetrieben | Drehstäbe = torsion bars (original part) | ①-③ Triple C siehe Seite 230 / ④-⑥ Triple C see page 230 | * = nur gültig für Deutschland / only valid for Germany

■ Gewindefedern / Height Adjustable Springs ■ Federn / Sport Springs ■ Höherlegungsfedern / Raising Springs ■ Stabilisatoren / Anti-roll bars ■ Sport und Komfort Cup-Kits / Sport- and Comfort Suspensions
■ Twin-Tube Edelstahlgewindefahrwerke / Twin-Tube stainless steel coil overs ■ Monotube Gewindefahrwerke / Monotube coil overs ■ TRAK* Spurverbreiterungen / TRAK* Wheel Spacers

Monotube Gewindefahrwerke / Monotube coil overs

Bestell-Nr. part no.	Fahrzeugtyp model / type	Ausführung model / chassis	Baujahr year	Hinweise notes	Tieferlegung ca. mm appr. lowering	Dämpfer Kennzeichnung shock marking VA / FA HA / RA	Hauptfeder Kennzeichnung spring marking	Zusatzfeder Kennzeichnung helper spring marking
-------------------------	-----------------------------	-------------------------------	-----------------	-------------------	---	--	---	--

Audi

29591-3	A4 Lim./Sedan Quattro	Typ B5, (8D) 4WD, ab/ from 981kg VA-Last/ FA-load, bis/ up to 169 kW	11/94>10/00	12,17,32, 64,65,78,79	VA: 30-70 HA: 20-60	13 09 452-2/1 13 59 462-1/1	29591 VA2 29591 HA1	ZF105-040
29591-2	A4 Avant/SW Quattro	Typ B5, (8D) 4WD, bis/ up to 980kg VA-Last/ FA-load	96>01	12,17,32, 64,65,78,79	VA: 30-70 HA: 20-60	13 09 452-1/1 13 59 462-2/1	29591 VA1 29591 HA2	ZF105-040
29591-4	A4 Avant/SW Quattro	Typ B5, (8D) 4WD, ab/ from 981kg VA-Last/ FA-load, bis/ up to 169 kW	96>01	12,17,32, 64,65,78,79	VA: 30-70 HA: 20-60	13 09 452-2/1 13 59 462-2/1	29591 VA2 29591 HA2	ZF105-040
29358-1	A4 Lim.+Avant Sedan+SW	Typ 8E, (B6/B7) 2WD, bis/ up to 1050kg VA-Last/ FA-load incl. Facelift 04/05	11/00>	12,17,32, 65,78,79	VA: 30-60 HA: 20-50	13 12 452-1/1 13 62 500-1/1	29358 VA1 29358 HA1	
29358-2	A4 Lim.+Avant Sedan+SW incl. DTM Edition	Typ 8E/QB6, (B6/B7) 2WD, ab/ from 1051kg VA-Last/ FA-load, incl. Facelift 04/05	11/00>	12,17,32, 65,78,79	VA: 30-60 HA: 20-50	13 12 452-2/1 13 62 500-1/1	29358 VA1 29358 HA1	
29363-1	A4 Lim.+Avant Sedan+SW Quattro	Typ 8E, (B6/B7) 4WD, bis/ up to 1050kg VA-Last/ FA-load incl. Facelift 04/05	11/00>	12,17,32, 65,78,79	VA: 30-70 HA: 30-60	13 12 452-1/1 13 63 500-1/1	29363 VA1 29363 HA1	
29363-2	A4 Lim.+Avant Sedan+SW Quattro incl. DTM Edition	Typ 8E/QB6, (B6/B7) 4WD, ab/ from 1051kg VA-Last/ FA-load, incl. Facelift 04/05	11/00>	12,17,32, 65,78,79	VA: 30-70 HA: 30-60	13 12 452-2/1 13 63 500-1/1	29363 VA1 29363 HA1	
29310-1	A4 Cabrio/ Convertible	Typ 8H+QB6, (B6/B7) 2WD+4WD	04/02>	12,17,32, 65,78,79	VA: 30-70 HA: 30-60	13 12 452-2/1 13 62 500-1/1	29310 VA1 29310 HA1	
29092-1	A4 Lim./Sedan+ Avant/SW	Typ B8 (8K), 2WD+4WD, bis/ up to 1255kg HA-Last/ RA-load, 11/07> ohne/ except DRC, ohne Luftfederung/ except air suspension	11/07>	12,17,32, 65,78,79	VA: 30-60 HA: 30-60	13 15 452-1/1 13 65 500-1/1	29092 VA1 29092 HA1	
29092-2	A4 Lim./Sedan+ Avant/SW	Typ B8 (8K), 2WD+4WD, ab/ from 1256kg HA-Last/ RA-load, 11/07> ohne/ except DRC	11/07>	12,17,32, 65,78,79	VA: 30-60 HA: 30-60	13 15 452-1/1 13 65 500-1/1	29092 VA1 29092 HA2	
29019-1	A4 Lim./Sedan+ Avant/SW	Typ B8 (8K), 2WD+4WD, bis/ up to 1255kg HA-Last/ RA-load, 11/07> ohne/ except DRC, ohne Luftfederung/ except air suspension	11/07>	12,17,32,33, 65,78,79	VA: 40-70 HA: 40-70	13 15 452-2/1 13 65 500-1/1	29019 VA1 29019 HA1	
29019-2	A4 Lim./Sedan+ Avant/SW	Typ B8 (8K), 2WD+4WD, ab/ from 1256kg HA-Last/ RA-load, 11/07> ohne/ except DRC, ohne Luftfederung/ except air suspension	11/07>	12,17,32,33, 65,78,79	VA: 40-70 HA: 40-70	13 15 452-2/1 13 65 500-1/1	29019 VA1 29092 HA1	
29092-1	A4 Allroad	Typ B8 (8K), 4WD, bis/ up to 1255kg HA-Last/ RA-load, 11/07> ohne/ except DRC	2009>	12,17,32, 65,78,79	VA: 40-80 HA: 40-70	13 15 452-1/1 13 65 500-1/1	29092 VA1 29092 HA1	
29092-2	A4 Allroad	Typ B8 (8K), 4WD, ab/ from 1256kg HA-Last/ RA-load, 11/07> ohne/ except DRC	2009>	12,17,32, 65,78,79	VA: 40-80 HA: 40-70	13 15 452-1/1 13 65 500-1/1	29092 VA1 29092 HA2	
28756-1	A4 Lim./Sedan A4 Avant/SW 2WD	Typ B8 (B9), 2WD+4WD, Modell 2015, incl. S-Line, ohne adaptive Dämpferregelung/ except adaptive suspension, Audi Drive Select, nur für Fzg. mit Federbein-Durchmesser ø 53mm/ only for cars with a front shock clamp ø 53mm	15>07/16	12,17,32,33, 65,78,79	VA: 40-60 HA: 45-70	13 17 452-1/1 13 67 500-1/1	28756 VA1 28756 HA1	
28756-2	A4 Avant/SW Quattro	Typ B8 (B9), 4WD, Modell 2015, incl. S-Line, ohne adaptive Dämpferregelung/ except adaptive suspension, Audi Drive Select, nur für Fzg. mit Federbein-Durchmesser ø 53mm/ only for cars with a front shock clamp ø 53mm	15>07/16	12,17,32,33, 65,78,79	VA: 35-60 HA: 45-65	13 17 452-1/1 13 67 500-1/1	28756 VA1 28756 HA2	
28756-3	A4 Lim./Sedan+ A4 Avant/SW 2WD	Typ B8 (B9), 2WD+4WD, Modell 2015, incl. S-Line, ohne adaptive Dämpferregelung/ except adaptive suspension, Audi Drive Select, nur für Fzg. mit Federbein-Durchmesser ø 48,5mm/ only for cars with a front shock clamp ø 48,5mm	07/2016>	12,17,32,33, 65,78,79	VA: 40-60 HA: 45-70	13 17 452-2/1 13 67 500-1/1	28756 VA1 28756 HA1	
28756-4	A4 Avant/SW Quattro	Typ B8 (B9), 4WD, Modell 2015, incl. S-Line, ohne adaptive Dämpferregelung/ except adaptive suspension, Audi Drive Select, nur für Fzg. mit Federbein-Durchmesser ø 48,5mm/ only for cars with a front shock clamp ø 48,5mm	07/2016>	12,17,32,33, 65,78,79	VA: 35-60 HA: 45-65	13 17 452-2/1 13 67 500-1/1	28756 VA1 28756 HA2	
29092-1	A5 incl. Cabrio/ Convertible+Sportback	Typ B8 (8K), 2WD+4WD, bis/ up to 1255kg HA-Last/ RA-load, 06/07> ohne/ except DRC, ohne Luftfederung/ except air suspension	06/07>	12,17,32, 65,78,79	VA: 20-50 HA: 20-50	13 15 452-1/1 13 65 500-1/1	29092 VA1 29092 HA1	
29019-1	A5 incl. Cabrio/ Convertible+Sportback	Typ B8, (8K) 2WD+4WD, bis/ up to 1255kg HA-Last/ RA-load, 06/07> ohne/ except DRC, ohne Luftfederung/ except air suspension	06/07>	12,17,32,33, 65,78,79	VA: 30-60 HA: 30-60	13 15 452-2/1 13 65 500-1/1	29019 VA1 29019 HA1	
29019-2	A5 incl. Cabrio/ Convertible+Sportback	Typ B8 (8K), 2WD+4WD, ab/ from 1256kg HA-Last/ RA-load, 11/07> ohne/ except DRC, ohne Luftfederung/ except air suspension	11/07>	12,17,32,33, 65,78,79	VA: 30-60 HA: 30-60	13 15 452-2/1 13 65 500-1/1	29019 VA1 29092 HA1	



Gewindefahrwerk / Coil over

Für Fzg. mit Federbein-Durchmesser ø 48,5/53mm
Only for cars with a front shock clamp ø 48,5/53mm



Weitere Informationen und aktuelle Neuheiten im Internet unter: www.h-r.com / Further Information and latest news on: www.h-r.com

Technische Informationen siehe Seite 222 ff. / Technical Guidelines see page 222 ff. | VA = Front axle, HA = Rear axle | i.V. = in Vorbereitung / in development | 4WD = 4 wheel drive / 4-motion / Allrad / Quattro / Syncro
2WD = 2 wheel drive / 2 Rad angetrieben | Drehstäbe = torsion bars (original part) | 1-2 Triple C siehe Seite 230 | 1-3 Triple C see page 230 | * = nur gültig für Deutschland / only valid for Germany

■ Gewindefedern / Height Adjustable Springs ■ Federn / Sport Springs ■ Höherlegungsfedern / Raising Springs ■ Stabilisatoren / Anti-roll bars ■ Sport und Komfort Cup-Kits / Sport- and Comfort Suspensions
■ Twin-Tube Edelstahlgewindefahrwerke / Twin-Tube stainless steel coil overs ■ Monotube Gewindefahrwerke / Monotube coil overs ■ TRAK+ Spurverbreiterungen / TRAK+ Wheel Spacers

Monotube Gewindefahrwerke / Monotube coil overs

Bestell-Nr. part no.	Fahrzeugtyp model / type	Ausführung model / chassis	Baujahr year	Hinweise notes	Tieferlegung ca. mm appr. lowering	Dämpfer Kennzeichnung shock marking VA/FA HA/RA	Hauptfeder Kennzeichnung spring marking	Zusatzfeder Kennzeichnung helper spring marking
28756-1 ■ ■ ■	A5 Coupé incl. Quattro	Typ B8 (B9), 2WD+4WD, incl. S-Line, ohne adaptive Dämpferregelung/ <i>except adaptivesuspension</i> , Audi Drive Select, nur für Fzg. mit Federbein-Durchmesser ø 53mm/ <i>only for cars with a front shock clamp ø 53mm</i>	2016>	12,17,32,33, 65,78,79	VA: 30-50 HA: 30-50	13 17 452-1/1 13 67 500-1/1	28756 VA1 28756 HA1	
28756-3 ■ ■ ■	A5 Coupé incl. Quattro	Typ B8 (B9), 2WD+4WD, incl. S-Line, ohne adaptive Dämpferregelung/ <i>except adaptivesuspension</i> , Audi Drive Select, nur für Fzg. mit Federbein-Durchmesser ø 48,5mm/ <i>only for cars with a front shock clamp ø 48,5mm</i>	2016>	12,17,32,33, 65,78,79	VA: 30-50 HA: 30-50	13 17 452-2/1 13 67 500-1/1	28756 VA1 28756 HA1	
28756-1 ■ ■ ■	A5 Sportback	Typ B8 (B9), 2WD, incl. S-Line, ohne adaptive Dämpferregelung/ <i>except adaptive suspension</i> , Audi Drive Select, nur für Fzg. mit Federbein-Durchmesser ø 53mm/ <i>only for cars with a front shock clamp ø 53mm</i>	2016>	12,17,32,33, 65,78,79	VA: 30-50 HA: 30-50	13 17 452-1/1 13 67 500-1/1	28756 VA1 28756 HA1	
28756-3 ■ ■ ■	A5 Sportback	Typ B8 (B9), 2WD, incl. S-Line, ohne adaptive Dämpferregelung/ <i>except adaptivesuspension</i> , Audi Drive Select, nur für Fzg. mit Federbein-Durchmesser ø 48,5mm/ <i>only for cars with a front shock clamp ø 48,5mm</i>	2016>	12,17,32,33, 65,78,79	VA: 30-50 HA: 30-50	13 17 452-2/1 13 67 500-1/1	28756 VA1 28756 HA1	
28756-2 ■ ■ ■	A5 Sportback Quattro	Typ B8 (B9), 4WD, incl. S-Line, ohne adaptive Dämpferregelung/ <i>except adaptive suspension</i> , Audi Drive Select, nur für Fzg. mit Federbein-Durchmesser ø 53mm/ <i>only for cars with a front shock clamp ø 53mm</i>	2016>	12,17,32,33, 65,78,79	VA: 30-50 HA: 30-50	13 17 452-1/1 13 67 500-1/1	28756 VA1 28756 HA1	
28756-4 ■ ■ ■	A5 Sportback Quattro	Typ B8 (B9), 4WD, Modell 2015, incl. S-Line, ohne adaptive Dämpferregelung/ <i>except adaptive suspension</i> , Audi Drive Select, nur für Fzg. mit Federbein-Durchmesser ø 48,5mm/ <i>only for cars with a front shock clamp ø 48,5mm</i>	2016>	12,17,32,33, 65,78,79	VA: 30-50 HA: 30-50	13 17 452-2/1 13 67 500-1/1	28756 VA1 28756 HA2	
28756-2	A5 Cabrio/ Convertible Quattro	Typ B8 (B9), 4WD, ohne adaptive Dämpferregelung/ <i>except adaptive suspension</i> , Audi Drive Select, nur für Fzg. mit Federbein-Durchmesser ø 53mm/ <i>only for cars with a front shock clamp ø 53mm</i>	2016>	12,17,32,33, 65,78,79	VA: 30-50 HA: 30-50	13 17 452-1/1 13 67 500-1/1	28756 VA1 28756 HA2	
28756-4	A5 Cabrio/ Convertible Quattro	Typ B8 (B9), 4WD, ohne adaptive Dämpferregelung/ <i>except adaptive suspension</i> , Audi Drive Select, nur für Fzg. mit VA-Gabel-Klemmung von 48,5mm/ <i>only for cars with a front shock clamp of 48,5mm</i>	2016>	12,17,32,33, 65,78,79	VA: 30-50 HA: 30-50	13 17 452-2/1 13 67 500-1/1	28756 VA1 28756 HA2	
29482-1 ■ ■ ■ ■	A6 Lim./ Sedan Quattro	Typ 4B, 4WD, bis/ up to 1.110kg VA-Last/ FA-load, ohne Niveauregulierung/ <i>without self-levelling</i>	06/97>	12,17,32, 65,78,79	VA: 30-70 HA: 30-50	F46-1000-1/1 R46-1011-1/1	29482 VA1 29482 HA3	
29482-2 ■ ■ ■ ■	A6 Lim./ Sedan Quattro	Typ 4B, 4WD, ab/ from 1.111kg VA-Last/ FA-load, bis/ up to 353 kW, ohne Niveauregulierung/ <i>without self-levelling</i>	06/97>	12,17,32,9 65,78,7	VA: 30-70 HA: 30-50	F46-1001-1/1 R46-1011-1/1	29482 VA2 29482 HA3	
29482-3 ■ ■ ■ ■	A6 Avant/ SW Quattro	Typ 4B, 4WD, bis/ up to 1.110kg VA-Last/ FA-load, ohne Niveauregulierung/ <i>without self-levelling</i>	03/98>	12,17,32, 65,78,79	VA: 30-70 HA: 30-50	F46-1000-1/1 R46-1011-2/1	29482 VA1 29482 HA3	
29482-4 ■ ■ ■ ■	A6 Avant/ SW Quattro	Typ 4B, 4WD, ab/ from 1.111kg VA-Last/ FA-load, bis/ up to 353 kW, ohne Niveauregulierung/ <i>without self-levelling</i>	03/98>	12,17,32, 65,78,79	VA: 30-70 HA: 30-50	F46-1001-1/1 R46-1011-2/1	29482 VA2 29482 HA3	
29201-1 ■ ■ ■	A6 Lim./ Sedan	Typ 4F, 2WD+4WD, obere HA-Höhenverstellung ausgebaut verstellbar / upper RA height adjustment variable when removed. Ohne Niveaureg./Luftfederung/ <i>without self-levelling/ air suspension</i>	04/04>	12,17,32, 65,78,79	VA: 30-70 HA: 30-60	13 14 452-1/1 13 64 500-1/1	29591 VA3 29201 HA1	
29201-3 ■ ■ ■	A6 Lim./ Sedan	Typ 4F, 2WD+4WD, untere HA-Höhenverstellung eingebaut verstellbar / lower RA height adjustment while mounted. Ohne Niveauregulierung/Luftfederung/ <i>without self-levelling/ air suspension.</i> Die Mindesthöhen der Beleuchtungseinrichtungen sind zu beachten/ <i>Special notice is to be taken of the minimum height of the lighting equipment.</i>	04/04>	12,17,32, 65,78,79	VA: 30-70 HA: 30-60	13 14 452-1/1 13 64 500-1/1	29591 VA3 29201 HA3	
29201-2 ■ ■ ■	A6 Avant/ SW	Typ 4F, 2WD+4WD, obere HA-Höhenverstellung ausgebaut verstellbar / upper RA height adjustment variable when removed. Ohne Niveaureg./Luftfederung/ <i>without self-levelling/ air suspension</i>	03/05>	12,17,32, 65,78,79	VA: 30-70 HA: 30-60	13 14 452-1/1 13 64 500-1/1	29591 VA3 29201 HA2	
29201-4 ■ ■ ■	A6 Avant/ SW	Typ 4F, 2WD+4WD, untere HA-Höhenverstellung eingebaut verstellbar / lower RA height adjustment while mounted. Ohne Niveauregulierung/Luftfederung/ <i>without self-levelling/ air suspension.</i> Die Mindesthöhen der Beleuchtungseinrichtungen sind zu beachten/ <i>Special notice is to be taken of the minimum height of the lighting equipment.</i>	03/05>	12,17,32, 65,78,79	VA: 30-70 HA: 30-60	13 14 452-1/1 13 64 500-1/1	29591 VA3 29201 HA4	



Gewindefahrwerk / Coil over

Für Fzg. mit Federbein-Durchmesser ø 48,5/53mm
Only for cars with a front shock clamp ø 48,5/53mm



Weitere Informationen und aktuelle Neuheiten im Internet unter: www.h-r.com / Further Information and latest news on: www.h-r.com

Technische Informationen siehe Seite 222 ff. / Technical Guidelines see page 222 ff. | VA = Front axle, HA = Rear axle | i.V. = in Vorbereitung / in development | 4WD = 4 wheel drive / 4-motion / Allrad / Quattro / Syncro
2WD = 2 wheel drive / 2 Rad angetrieben | Drehstäbe = torsion bars (original part) | ①-③ Triple C siehe Seite 230 / ④-⑥ Triple C see page 230 | * = nur gültig für Deutschland / only valid for Germany

■ Gewindefedern / Height Adjustable Springs ■ Federn / Sport Springs ■ Höherlegungsfedern / Raising Springs ■ Stabilisatoren / Anti-roll bars ■ Sport und Komfort Cup-Kits / Sport- and Comfort Suspensions
■ Twin-Tube Edelstahlgewindefahrwerke / Twin-Tube stainless steel coil overs ■ Monotube Gewindefahrwerke / Monotube coil overs ■ TRAK* Spurverbreiterungen / TRAK* Wheel Spacers

Monotube Gewindefahrwerke / Monotube coil overs

Bestell-Nr. part no.	Fahrzeugtyp model / type	Ausführung model / chassis	Baujahr year	Hinweise notes	Tieferlegung ca. mm appr. lowering	Dämpfer Kenzeichnung shock marking VA / FA HA / RA	Hauptfeder Kenzeichnung spring marking	Zusatzfeder Kenzeichnung helper spring marking
29092-1	A6 Lim./ Sedan	Typ 4G, 2WD+4WD, bis/ up to 1255kg HA-Last/ RA-load, ohne/ except DRC, ohne Luftfederung/ except air suspension	04/11>	12,17,32, 65,78,79	VA: 20-50 HA: 20-50	13 15 452-1/1 13 65 500-1/1	29092 VA1 29092 HA1	
29092-2	A6 Lim./ Sedan	Typ 4G/4G1, 4WD, ab/ from 1256kg HA-Last/ RA-load, ohne/ except DRC, ohne Luftfederung/ except air suspension	04/11>	12,17,32, 65,78,79	VA: 20-50 HA: 20-50	13 15 452-1/1 13 65 500-1/1	29092 VA1 29092 HA2	
29019-1	A6 Lim./ Sedan	Typ 4G, 2WD+4WD, bis/ up to 1255kg HA-Last/ RA-load, ohne/ except DRC, ohne Luftfederung/ except air suspension	06/07>	12,17,32,33, 65,78,79	VA: 40-70 HA: 40-70	13 15 452-2/1 13 65 500-1/1	29019 VA1 29019 HA1	
29019-2	A6 Lim./ Sedan	Typ 4G, 2WD+4WD, ab/ from 1256kg HA-Last/ RA-load, ohne/ except DRC, ohne Luftfederung/ except air suspension	11/07>	12,17,32,33, 65,78,79	VA: 40-70 HA: 40-70	13 15 452-2/1 13 65 500-1/1	29019 VA1 29092 HA1	
29092-1	A6 Avant/ SW	Typ 4G, nur/ only 2WD, bis/ up to 1255kg HA-Last/ RA-load, ohne/ except DRC, ohne Luftfederung/ except air suspension	08/11>	12,17,32, 65,78,79	VA: 20-50 HA: 20-50	13 15 452-1/1 13 65 500-1/1	29092 VA1 29092 HA1	
29092-2	A6 Avant/ SW	Typ 4G, 2WD+4WD, ab/ from 1256kg HA-Last/ RA-load, ohne/ except DRC, ohne Luftfederung/ except air suspension	08/11>	12,17,32, 65,78,79	VA: 20-50 HA: 20-50	13 15 452-1/1 13 65 500-1/1	29092 VA1 29092 HA2	
29019-1	A6 Avant/ SW	Typ 4G, 2WD+4WD, bis/ up to 1255kg HA-Last/ RA-load, ohne/ except DRC, ohne Luftfederung/ except air suspension	06/07>	12,17,32,33, 65,78,79	VA: 40-70 HA: 40-70	13 15 452-2/1 13 65 500-1/1	29019 VA1 29019 HA1	
29019-2	A6 Avant/ SW incl. Ultra	Typ 4G, 2WD+4WD, ab/ from 1256kg HA-Last/ RA-load, ohne/ except DRC, ohne Luftfederung/ except air suspension	11/07>	12,17,32,33, 65,78,79	VA: 40-70 HA: 40-70	13 15 452-2/1 13 65 500-1/1	29019 VA1 29092 HA1	
29019-2	A6 Avant/ SW incl. Ultra	Typ 4G/4G1, 2WD+4WD, ab/ from 1256kg HA-Last/ RA-load, ohne/ except DRC, ohne Luftfederung/ except air suspension	11/07>	12,17,32,33, 65,78,79	VA: 40-70 HA: 40-70	13 15 452-2/1 13 65 500-1/1	29019 VA1 29092 HA1	
i.V.	A6	Typ F2	2018>					
29092-1	A7 Sportback	Typ 4G+4G1, 2WD+4WD, bis/ up to 1255kg HA-Last/ RA-load, ohne/ except DRC, ohne Luftfederung/ except air suspension	2010>	12,17,32, 65,78,79	VA: 30-50 HA: 30-50	13 15 452-1/1 13 65 500-1/1	29092 VA1 29092 HA1	
29092-2	A7 Sportback	Typ 4G/4G1, 2WD+4WD, ab/ from 1256kg HA-Last/ RA-load, ohne/ except DRC, ohne Luftfederung/ except air suspension	2010>	12,17,32, 65,78,79	VA: 30-50 HA: 30-50	13 15 452-1/1 13 65 500-1/1	29092 VA1 29092 HA2	
29019-1	A7 Sportback	Typ 4G+4G1, 2WD+4WD, bis/ up to 1255kg HA-Last/ RA-load, ohne/ except DRC, ohne Luftfederung/ except air suspension	06/07>	12,17,32,33, 65,78,79	VA: 40-70 HA: 40-70	13 15 452-2/1 13 65 500-1/1	29019 VA1 29019 HA1	
29019-2	A7 Sportback	Typ 4G+4G1, 2WD+4WD, ab/ from 1256kg HA-Last/ RA-load, ohne/ except DRC, ohne Luftfederung/ except air suspension	11/07>	12,17,32,33, 65,78,79	VA: 40-70 HA: 40-70	13 15 452-2/1 13 65 500-1/1	29019 VA1 29092 HA1	
29974-1	A8	Typ D2, 2WD+4WD, bis/ up to 1255kg VA-Last/ FA-load, ohne Niveauregulierung/ without self-levelling	03/94>09/02	6,12,17,32, 49,65,78,79	VA: 30-70 HA: 40	13 08 452-1/1 13 58 500-1/1	29974 VA1 29974 HA1	
29974-2	A8	Typ D2, 2WD+4WD, bis/ up to 309 kW, ab 1256kg VA-Last/ FA-load, nur/ only 3.3 TDI+W12, ohne Niveauregulierung/ without self-levelling	03/94>09/02	6,12,17,32, 49,65,78,79	VA: 30-70 HA: 40	13 08 452-1/1 13 58 500-1/1	29974 VA2 29974 HA1	
28851-10	Q2	Typ GA, 4WD, nur für VA-Federbeinaufnahme ø 55 mm/ only for front strut clamp ø 55 mm, ohne S-Line Sportfahrwerk/ except for S-Line sport suspension, ohne/ except MRC (Magnetic Ride Control)	2017>	12,17,32,33, 65,78,79	VA 65-85 HA 70-95	48 22 452-1/1 48 72 500-1/1	28851 VA2 28851 HA7	
29271-2	Q3	Typ 8U+8U1, 2WD+4WD, nicht für/ not for M1G	2011>	12,17,32, 65,78,79	VA: 30-45 HA: 45-60	48 16 452-4/1 48 66 500-1/1	29258 VA2 29271 HA1	
28827-1	Q5	Typ 8R, 2WD+4WD	11/2008>	12,17,32, 65,78,79	VA: 60-80 HA: 60-80	13 15 452-3/1 13 65 500-1/1	HRF200-60-100 HRF180-60-050	ZF085-80-012 ZF080-005
28703-1	Q5	Typ FY, 4WD, ohne elektr. Dämpfer/ except electr. shocks, ohne Luftfederung/ except air suspension	2017>	12,17,32, 65,78,79	VA: 20-50 HA: 45-65	13 17 452-1/1 13 67 500-2/1	28703 VA1 28703 HA1	
32058-1	R8 Coupé+ Spyder V8+V10	Typ 42, Aludämpfer mit Dämpfungskraftverstellung/ with damping force adjustable. Ohne MRC (Magnetic Ride Control)/ without cars with MRC. Die Mindesthöhen der Beleuchtungseinrichtungen sind zu beachten. <i>Special notice is to be taken of the minimum height of the lighting equipment.</i>	2007>	12,17,32, 65,78,79	VA: 20-40 HA: 20-40	13 16 452-1/1-K 13 66 452-1/1-K	HRF145-50-130 HRF170-50-100	ZF060-030 ZF060-030
i.V.	R8							



Weitere Informationen und aktuelle Neuheiten im Internet unter: www.h-r.com / Further Information and latest news on: www.h-r.com

Technische Informationen siehe Seite 222 ff. / Technical Guidelines see page 222 ff. | VA = Front axle, HA = Rear axle | i.V. = in Vorbereitung / in development | 4WD = 4 wheel drive / 4-motion / Allrad / Quattro / Syncro
2WD = 2 wheel drive / 2 Rad angetrieben | Drehstäbe = torsion bars (original part) | 1-6 Triple C siehe Seite 230 | 1-8 Triple C see page 230 | * = nur gültig für Deutschland / only valid for Germany

■ Gewindefedern / Height Adjustable Springs ■ Federn / Sport Springs ■ Höherlegungsfedern / Raising Springs ■ Stabilisatoren / Anti-roll bars ■ Sport und Komfort Cup-Kits / Sport- and Comfort Suspensions
■ Twin-Tube Edelstahlgewindefahrwerke / Twin-Tube stainless steel coil overs ■ Monotube Gewindefahrwerke / Monotube coil overs ■ TRAK+ Spurverbreiterungen / TRAK+ Wheel Spacers

Monotube Gewindefahrwerke / Monotube coil overs

Bestell-Nr. part no.	Fahrzeugtyp model / type	Ausführung model / chassis	Baujahr year	Hinweise notes	Tieferlegung ca. mm appr. lowering	Dämpfer Kennzeichnung shock marking VA/FA HA/RA	Hauptfeder Kennzeichnung spring marking	Zusatzfeder Kennzeichnung helper spring marking
29491-2 ■ ■ ■ ■	RS2 Avant/SW	Typ P1, 4WD, mit oder ohne Stabilhalter / with or without stabilizer holder? M12 oder / or M14 Schrauben / screws am Federbein / at the shock absorber? (Bild Seite / see page 179)	09/91>94	12,17,23,32, 45,65,78, 79, ⑥	VA: 30-70 VA: 30-70 HA: 20-60	F36-1019-L2/1 F36-1019-R2/1 13 59 462-1/1	29491 VA1 29491 VA1 29491 HA1	
28908-1 ■ ■ ■ ■	RS3	Typ 8P, 4WD	05/11>	12,17,32, 65,78,79	VA: 15-30 HA: 15-30	48 16 452-4/1 48 66 500-1/1	28908 VA1 28908 HA1	
RSS-13-908-1/1 ■ ■ ■ ■	RS3	Typ 8P, 4WD, nur für VA-Federbeinaufnahme ø 55 mm / only for front strut clamp ø 55 mm (Bild Seite / see page 184) Clubsport	05/11>	12,17,32, 65,78,79	VA: 25-40 HA: 10-35	48 16 452-4/1-CS 48 66 500-1/1-CS	28908-CS VA1 28908-CS HA1	
28851-15 ■ ■ ■ ■	RS3 Sportback RS3 Lim./Sedan	Typ 8V, 4WD, nur für VA-Federbeinaufnahme ø 55 mm / only for front strut clamp ø 55 mm, nur für Fzg. mit Mehrlenker-HA / only for cars with multilink rear axle, bei Fzg. mit MRC / for cars with MRC	2015>	17,32,65, 75,78,79	VA: 20-40 HA: 20-40	48 22 452-1/1 48 72 500-1/1	28851 VA2 28851 HA9	
29372-1 ■ ■ ■ ■	RS4 Avant/SW/Quattro	Typ B5, (8D) 4WD	2000>	12,17,32, 65,78,79	VA: 30-70 HA: 20-60	13 11 452-1/1 13 61 452-1/1	29372 VA1 29372 HA1	ZF105-040
29250-1 ■ ■ ■ ■	RS4 Lim./Avant/Cabrio/ Sedan/SW/Convertible	Typ QB6, 4WD, Einbau nur in einer offiz. Audi-Fachwerkstatt! / Installation only in a specialised offic. Audi shop! Nur in Verbindung mit Zubehör-Set 29250-Z. Set extra bestellen. / Only in combination with set 29250-Z., order separately.	09/05>	12,17,32, 65,78,79	VA: 30-50 HA: 30-50	13 12 452-3/1 13 63 500-1/1	29250 VA1 29250 HA1	
29092-1 ■ ■ ■ ■	RS4 Avant/SW/Quattro	Typ B8, 4WD, bis / up to 1255kg HA-Last / RA-load, ohne / except DRC, ohne Luftfederung / except air suspension. Einbau nur in einer offiz. Audi-Fachwerkstatt! / Installation only in a specialised offic. Audi shop!	09/12>	12,17,32, 65,78,79	VA: 20-40 HA: 20-40	13 15 452-1/1 13 65 500-1/1	29092 VA1 29092 HA1	
29092-2 ■ ■ ■ ■	RS4 Avant/SW/Quattro	Typ B8, 4WD, ab / from 1256kg HA-Last / RA-load, ohne / except DRC, ohne Luftfederung / except air suspension. Einbau nur in einer offiz. Audi-Fachwerkstatt! / Installation only in a specialised offic. Audi shop!	09/12>	12,17,32, 65,78,79	VA: 20-40 HA: 20-40	13 15 452-1/1 13 65 500-1/1	29092 VA1 29092 HA1	
29019-1 ■ ■ ■ ■	RS4 Avant/SW/Quattro	Typ B8, 4WD, bis / up to 1255kg HA-Last / RA-load, ohne / except DRC, ohne Luftfederung / except air suspension tiefe / low Version	06/07>	12,17,32,33, 65,78,79	VA: 40-70 HA: 40-70	13 15 452-2/1 13 65 500-1/1	29019 VA1 29019 HA1	
29019-2 ■ ■ ■ ■	RS4 Avant/SW/Quattro	Typ B8, 4WD, ab / from 1256kg HA-Last / RA-load, ohne / except DRC, ohne Luftfederung / except air suspension tiefe / low Version	11/07>	12,17,32,33, 65,78,79	VA: 40-70 HA: 40-70	13 15 452-2/1 13 65 500-1/1	29019 VA1 29092 HA1	
28694-2 ■ ■ ■ ■	RS4 Avant/SW	Typ B8 (B9), 4WD, ohne / except DRC, nur für Fzg. mit VA-Gabel-Klemmung von 48,5mm / only for cars with a front shock clamp of 48,5mm	2017>	12,17,32, 33,65,78,79	VA: 15-40 HA: 15-30	13 20 452-1/1 13 70 500-1/1	28694 VA1 28694 HA2	
29092-1 ■ ■ ■ ■	RS5 Coupé	Typ B8, 4WD, bis / up to 1255kg HA-Last / RA-load, ohne / except DRC, ohne Luftfederung / except air suspension	2010>	12,17,32, 65,78,79	VA: 20-50 HA: 20-50	13 15 452-1/1 13 65 500-1/1	29092 VA1 29092 HA1	
29092-2 ■ ■ ■ ■	RS5 Coupé	Typ B8, 4WD, ab / from 1256kg HA-Last / RA-load, ohne / except DRC, ohne Luftfederung / except air suspension	2010>	12,17,32, 65,78,79	VA: 20-40 HA: 20-40	13 15 452-1/1 13 65 500-1/1	29092 VA1 29092 HA1	
29019-1 ■ ■ ■ ■	RS5 Coupé	Typ B8, (8K) 4WD, bis / up to 1255kg HA-Last / RA-load, ohne / except DRC, ohne Luftfederung / except air suspension tiefe / low Version	2010>	12,17,32, 33,65,78,79	VA: 40-70 HA: 40-70	13 15 452-2/1 13 65 500-1/1	29019 VA1 29019 HA1	
29019-2 ■ ■ ■ ■	RS5 Coupé	Typ B8, (8K) 4WD, ab / from 1256kg HA-Last / RA-load, ohne / except DRC, ohne Luftfederung / except air suspension tiefe / low Version	2010>	12,17,32, 33,65,78,79	VA: 40-70 HA: 40-70	13 15 452-2/1 13 65 500-1/1	29019 VA1 29092 HA1	
28694-1 ■ ■ ■ ■	RS5 Coupé	Typ B8 (B9), 4WD, ohne / except DRC, nur für Fzg. mit VA-Gabel-Klemmung von 48,5mm / only for cars with a front shock clamp of 48,5mm	2017>	12,17,32, 33,65,78,79	VA: 15-40 HA: 15-30	13 20 452-1/1 13 70 500-1/1	28694 VA1 28694 HA1	
29482-2 ■ ■ ■ ■	RS6 Lim./Sedan	Typ 4B, 4WD, ab / from 1.111kg VA-Last / FA-load, bis / up to 353 kW, ohne Niveauregulierung / without self-levelling. Nur in Verbindung mit Zubehör-Set 29482-Z. Set extra bestellen. / Only in combination with set 29482-Z. order separately. Einbau nur in einer offiz. Audi-Fachwerkstatt! / Installation only in a specialised offic. Audi shop!	06/97>04	12,17,32, 65,78,79	VA: 30-70 HA: 30-50	F46-1001-1/1 R46-1011-1/1	29482 VA2 29482 HA3	
29482-4 ■ ■ ■ ■	RS6 Avant/SW+ RS6 Plus	Typ 4B, 4WD, ab / from 1.111kg VA-Last / FA-load, bis / up to 353 kW, ohne Niveauregulierung / without self-levelling. Nur in Verbindung mit Zubehör-Set 29482-Z. Set extra bestellen. / Only in combination with set 29482-Z. order separately. Einbau nur in einer offiz. Audi-Fachwerkstatt! / Installation only in a specialised offic. Audi shop!	03/98>04	12,17,32, 65,78,79	VA: 30-70 HA: 30-50	F46-1001-1/1 R46-1011-2/1	29482 VA2 29482 HA3	

Cup Kit, Gewindefahrwerk / Coil over

VA-Federbeinaufnahme unten:
ø 50 oder 55 mm
FA-Diameter at the bracket:
ø 50 or 55 mm



Monotube Gewindefahrwerke / Monotube coil overs

Monotube Gewindefahrwerke / Monotube coil overs

Bestell-Nr. part no.	Fahrzeugtyp model / type	Ausführung model / chassis	Baujahr year	Hinweise notes	Tieferlegung ca. mm appr. lowering	Dämpfer Kenzeichnung shock marking VA / FA HA / RA	Hauptfeder Kenzeichnung spring marking	Zusatzfeder Kenzeichnung helper spring marking
29201-5 ■ ■	RS6 Lim./Sedan	Typ 4F,4WD, untere HA-Höhenverstellung eingebaut verstellbar / lower RA height adjustment while mounted. Ohne Niveauregulierung/Luftfederung/without self-levelling/air suspension. Einbau nur in einer offiziellen Audi-Fachwerkstatt!/ <i>Mounting must be done in a specialized Audi-workshop!</i>	03/08>	12,17,32, 65,78,79	VA: 30-50 HA: 30-50	13 14 452-1/1 13 64 500-1/1	29201 VA1 29201 HA3	
29201-6 ■ ■	RS6 Avant/SW	Typ 4F,4WD, untere HA-Höhenverstellung eingebaut verstellbar / lower RA height adjustment while mounted. Ohne Niveauregulierung/Luftfederung/without self-levelling/air suspension. Einbau nur in einer offiziellen Audi-Fachwerkstatt!/ <i>Mounting must be done in a specialized Audi-workshop!</i>	03/08>	12,17,32, 65,78,79	VA: 30-50 HA: 30-50	13 14 452-1/1 13 64 500-1/1	29201 VA1 29201 HA4	
28798-1 ■ ■	S1 incl. Sportback	Typ 8X, 4WD, Einbau nur in einer offiziellen Audi-Fachwerkstatt!/ <i>Mounting must be done in a specialized Audi-workshop!</i> elektr. Dämpfer deaktivieren, siehe Gutachten+Hinweis 75/ <i>deactivate electr. shocks, see approval+note 75</i>	2014>	12,17,32, 65,75,78,79	VA: 30-45 HA: 40-60	48 13 452-4/1 48 72 500-3/1	29015 VA2 28851 HA1	
29503-2 ■ ■ ■ ■	S2	Typ 89Q, 4WD, für Fzg. mit Audi Sportfahrwerk/for cars with Audi sport suspension kit, M12 oder/ or M14 Schrauben/ screws am Federbein at the shock absorber, mit Stabilhalter am hinteren Achsbein/ RA shock absorber with stabilizer holder (Bild Seite/ see page 179)	10/86>94	12,17,23, 32,44,45, 65,78,79	VA: 30-70 VA: 30-70 HA: 20-60 HA: 20-60	F36-1019-L1/1 F36-1019-R1/1 F36-1030-L2/1 F36-1030-R2/1	29503 VA1 29503 VA1 RF200-050 RF200-050	ZF040-025 ZF040-025
29491-2 ■ ■ ■ ■	S2	Typ B4, 4WD, 5+6-Zyl., mit oder ohne Stabilhalter/ with or without stabilizer holder? (Bild Seite/ see page 179) M12 oder/ or M14 Schrauben/ screws am Federbein/ at the shock absorber?	09/91>94	12,17,23, 32,45,65, 65,78,79	VA: 30-70 VA: 30-70 HA: 20-60	F36-1019-L2/1 F36-1019-R2/1 13 59 462-1/1	29491 VA1 29491 VA1 29491 HA1	
29434-1 ■ ■ ■ ■ ■	S3	Typ 8L, 4WD, "Sport Version", Stabilhalter am Querlenker/ stabilizer-holder at the suspension-arm	99>	12,13,17, 26,32,65, 78,79	VA: 30-70 HA: 30-60	F36-1024-1/1 D46-1024-1/1	RF180-070 29434 HA1	ZF080-020
29434-2 ■ ■ ■ ■ ■	S3	Typ 8L, 4WD, "Comfort Version", Stabilhalter am Querlenker/ stabilizer-holder at the suspension-arm,	99>	12,13,17, 26,32,65, 78,79	VA: 30-70 HA: 30-60	F36-1024-3/1 D46-1024-2/1	RF180-070 29434 HA2	ZF080-020
29431-1 ■ ■ ■ ■ ■	S3	Typ 8L, 4WD, "Sport" Version, Stabilhalter am Federbein/ stabilizer-holder at the shock absorber, (Bild Seite/ see page 179)	99>	12,17,32,65, 78,79	VA: 30-70 HA: 30-60	F36-1047-1/1 D46-1024-1/1	29431 VA1 29431 HA1	
29431-2 ■ ■ ■ ■ ■	S3	Typ 8L, 4WD, "Comfort" Version, Stabilhalter am Federbein/ stabilizer-holder at the shock absorber, (Bild Seite/ see page 179)	99>	12,17,32,65, 78,79	VA: 30-70 HA: 30-60	F36-1047-2/1 D46-1024-2/1	29431 VA1 29431 HA2	
29220-1 ■ ■ ■ ■ ■	S3 incl. Sportback	Typ 8P, 4WD, nur für VA-Federbeinaufnahme ø 55 mm/ only for front strut clamp ø 55 mm, (Bild Seite/ see page 184)	11/06>	12,17,32, 65,78,79	VA: 40-70 HA: 40-60	48 16 452-1/1 48 66 500-1/1	29258 VA1 29220 HA1	
29220-2 ■ ■ ■ ■ ■	S3 incl. Sportback	Typ 8P, 4WD, nur für VA-Federbeinaufnahme ø 50 mm/ only for front strut clamp ø 50 mm, (Bild Seite/ see page 184)	11/06>	12,17,32, 65,78,79	VA: 40-70 HA: 40-60	48 16 452-2/1 48 66 500-1/1	29258 VA1 29220 HA1	
28851-9 ■ ■	S3 incl. Lim./Sedan incl. Sportback	Typ 8V, 4WD, bis/ up to 985kg VA-Last/ FA-load, nur für VA-Federbeinaufnahme ø 55 mm/ only for front strut clamp ø 55 mm, nur für Mehrlenker-HA/ only for multilink RA, elektr. Dämpfer deaktivieren, siehe Gutachten+Hinweis 75/ <i>deactivate electr. shocks, see approval+note 75</i>	2013>	12,17,32, 33,65,75, 78,79	VA 30-50 HA 20-40	48 22 452-1/1 48 72 500-1/1	28851 VA1 28851 HA7	
28851-10 ■ ■	S3 incl. Lim./Sedan incl. Sportback	Typ 8V, 4WD, ab/ from 986kg VA-Last/ FA-load, nur für VA-Federbeinaufnahme ø 55 mm/ only for front strut clamp ø 55 mm, nur für Mehrlenker-HA/ only for multilink RA, elektr. Dämpfer deaktivieren, siehe Gutachten+Hinweis 75/ <i>deactivate electr. shocks, see approval+note 75</i>	2013>	12,17,32, 33,65,75, 78,79	VA 30-50 HA 20-40	48 22 452-1/1 48 72 500-1/1	28851 VA2 28851 HA7	
28851-15 ■ ■ ■	S3 Cabrio/Convertible	Typ 8V, 4WD, nur für VA-Federbeinaufnahme ø 55 mm/ only for front strut clamp ø 55 mm, nur für Mehrlenker-HA/ only for multilink RA, ohne/ without MRC, Drive Select elektr. Dämpfer deaktivieren, siehe Gutachten+Hinweis 75/ <i>deactivate electr. shocks, see approval+note 75</i>	2014>	12,17,32, 33,65,75, 78,79	VA 20-40 HA 5-30	48 22 452-1/1 48 72 500-1/1	28851 VA2 28851 HA9	
29471-1 ■ ■ ■	S4 Lim./Sedan Quattro	Typ B5, (8D) 4WD, bis/ up to 195 kW	09/98>	12,17,32, 64,65,78,79	VA: 30-70 HA: 20-60	F46-1002-1/1 F46-1003-1/1	29471 VA1 29471 HA1	ZF105-040
29471-2 ■ ■ ■	S4 Avant/SW Quattro	Typ B5, (8D) 4WD	09/98>	12,17,32, 64,65,78,79	VA: 30-70 HA: 20-60	F46-1002-1/1 F46-1003-2/1	29471 VA1 29471 HA2	ZF105-040



Weitere Informationen und aktuelle Neuheiten im Internet unter: www.h-r.com / Further Information and latest news on: www.h-r.com

Technische Informationen siehe Seite 222 ff. / Technical Guidelines see page 222 ff. | VA = Front axle, HA = Rear axle | i.V. = in Vorbereitung/ in development | 4WD = 4 wheel drive/4-motion/ Allrad/ Quattro/ Syncro 2WD = 2 wheel drive/ 2 Rad angetrieben | Drehstäbe = torsion bars (original part) | ①-③ Triple C siehe Seite 230 / ①-③ Triple C see page 230 | * = nur gültig für Deutschland / only valid for Germany

■ Gewindefedern/ Height Adjustable Springs ■ Federn/ Sport Springs ■ Höherlegungsfedern/ Raising Springs ■ Stabilisatoren/ Anti-roll bars ■ Sport und Komfort Cup-Kits/ Sport- and Comfort Suspensions ■ Twin-Tube Edelstahlgewindefahrwerke/ Twin-Tube stainless steel coil overs ■ Monotube Gewindefahrwerke/ Monotube coil overs ■ TRAK+ Spurverbreiterungen/ TRAK+ Wheel Spacers

Monotube Gewindefahrwerke / Monotube coil overs

Bestell-Nr. part no.	Fahrzeugtyp model / type	Ausführung model / chassis	Baujahr year	Hinweise notes	Tieferlegung ca. mm appr. lowering	Dämpfer Kennzeichnung shock marking VA/ FA HA/ RA	Hauptfeder Kennzeichnung spring marking	Zusatzfeder Kennzeichnung helper spring marking
29250-1	S4 Lim.+ Avant/ Sedan+ SW	Typ 8E, (B6/B7) 4WD, incl. Facelift 04/05	04/03>	12,17,32,65, 78,79	VA: 30-70 HA: 30-60	13 12 452-3/1 13 63 500-1/1	29250 VA1 29250 HA1	
29310-1	S4 Cabrio/ Convertible	Typ 8H+QB6, (B6/B7)4WD	04/02>	12,17,32,65, 78,79	VA: 30-70 HA: 30-60	13 12 452-2/1 13 62 500-1/1	29310 VA1 29310 HA1	
29092-1	S4 Lim./Sedan+ Avant/SW	Typ B8, (8K), 4WD, bis/ up to 1255kg HA-Last/ RA-load, ohne/ except DRC, ohne Luftfederung/ except air suspension	11/07>	12,17,32,65, 78,79	VA: 30-60 HA: 30-60	13 15 452-1/1 13 65 500-1/1	29092 VA1 29092 HA1	
29092-2	S4 Lim./Sedan+ Avant/SW	Typ B8, (8K), 4WD, ab/ from 1256kg HA-Last/ RA-load, ohne/ except DRC, ohne Luftfederung/ except air suspension	11/07>	12,17,32,65, 78,79	VA: 30-60 HA: 30-60	13 15 452-1/1 13 65 500-1/1	29092 VA1 29092 HA1	
29019-1	S4 Lim./Sedan+ Avant/SW	Typ B8, (8K), 4WD, bis/ up to 1255kg HA-Last/ RA-load, ohne/ except DRC, ohne/ except Luftfederung/ air suspension, tiefe/ low Version	06/07>	12,17,32, 33,65,78,79	VA: 40-70 HA: 40-70	13 15 452-2/1 13 65 500-1/1	29019 VA1 29019 HA1	
28756-1	S4 Lim./Sedan	Typ B8 (B9), 4WD, Modell 2015, incl. S-Line, ohne adaptive Dämpferregelung/Audi Drive Select, except adaptive suspension/Audi Drive Select nur für Fzg. mit VA-Gabel-Klemmung von 53mm/ only for cars with a front shock clamp of 53mm	15>07/16	12,17,32, 33,65,78,79	VA: 20-45 HA: 30-50	13 17 452-1/1 13 67 500-1/1	28756 VA1 28756 HA1	
28756-3	S4 Lim./Sedan	Typ B8 (B9), 4WD, Modell 2015, incl. S-Line, ohne adaptive Dämpferregelung/Audi Drive Select, except adaptive suspension/Audi Drive Select nur für Fzg. mit VA-Gabel-Klemmung von 48,5mm/ only for cars with a front shock clamp of 48,5mm	15>07/16	12,17,32, 33,65,78,79	VA: 20-45 HA: 30-50	13 17 452-2/1 13 67 500-1/1	28756 VA1 28756 HA1	
28756-2	S4 Avant/ SW	Typ B8 (B9), 4WD, Modell 2015, incl. S-Line, ohne adaptive Dämpferregelung/Audi Drive Select, except adaptive suspension/Audi Drive Select nur für Fzg. mit VA-Gabel-Klemmung von 53mm/ only for cars with a front shock clamp of 53mm	15>07/16	12,17,32, 33,65,78,79	VA: 35-60 HA: 45-65	13 17 452-1/1 13 67 500-1/1	28756 VA1 28756 HA2	
28756-4	S4 Avant/ SW	Typ B8 (B9), 4WD, Modell 2015, incl. S-Line, ohne adaptive Dämpferregelung/Audi Drive Select, except adaptive suspension/Audi Drive Select nur für Fzg. mit VA-Gabel-Klemmung von 48,5mm/ only for cars with a front shock clamp of 48,5mm	15>07/16	12,17,32, 33,65,78,79	VA: 35-60 HA: 45-65	13 17 452-2/1 13 67 500-1/1	28756 VA1 28756 HA2	
29019-2	S4 Lim./Sedan+ Avant/SW	Typ B8, (8K) 4WD, ab/ from 1256kg HA-Last/ RA-load, ohne/ except DRC, ohne/ except Luftfederung/ air suspension, tiefe/ low Version	11/07>	12,17,32, 33,65,78,79	VA: 40-70 HA: 40-70	13 15 452-2/1 13 65 500-1/1	29019 VA1 29092 HA1	
29092-1	S5 incl. Cabrio/ Convertible	Typ B8, (8K), 4WD, bis/ up to 1255kg HA-Last/ RA-load, ohne DRC/Luftfederung/ except DRC/air suspension	06/07>	12,17,32,65, 78,79	VA: 20-50 HA: 20-50	13 15 452-1/1 13 65 500-1/1	29092 VA1 29092 HA1	
29092-2	S5 incl. Cabrio/ Convertible	Typ B8, (8K), 4WD, ab/ from 1256kg HA-Last/ RA-load, ohne DRC/Luftfederung/ except DRC/air suspension	11/07>	12,17,32, 33,65,78,79	VA: 40-70 HA: 40-70	13 15 452-2/1 13 65 500-1/1	29092 VA1 29092 HA2	
29019-1	S5 incl. Cabrio/ Convertible	Typ B8, (8K) 4WD, bis/ up to 1255kg HA-Last/ RA-load, ohne/ except DRC, ohne/ except Luftfederung/ air suspension, tiefe/ low Version	06/07>	12,17,32, 33,65,78,79	VA: 40-70 HA: 40-70	13 15 452-2/1 13 65 500-1/1	29019 VA1 29019 HA1	
29019-2	S5 incl. Cabrio/ Convertible	Typ B8, (8K) 4WD, ab/ from 1256kg HA-Last/ RA-load, ohne/ except DRC, ohne/ except Luftfederung/ air suspension, tiefe/ low Version	11/07>	12,17,32, 33,65,78,79	VA: 40-70 HA: 40-70	13 15 452-2/1 13 65 500-1/1	29019 VA1 29092 HA1	
28756-1	S5 Coupé	Typ B8 (B9), 4WD, ohne adaptive Dämpferregelung/ Audi Drive Select, except adaptive suspension/ Audi Drive Select, nur für Fzg. mit VA-Gabel-Klemmung von 53mm/ only for cars with a front shock clamp of 53mm	2016>	12,17,32,33, 65,78,79	VA: 20-45 HA: 30-50	13 17 452-1/1 13 67 500-1/1	28756 VA1 28756 HA1	
28756-3	S5 Coupé	Typ B8 (B9), 4WD, ohne adaptive Dämpferregelung/ Audi Drive Select, except adaptive suspension/ Audi Drive Select, nur für Fzg. mit VA-Gabel-Klemmung von 48,5mm/ only for cars with a front shock clamp of 48,5mm	2016>	12,17,32,33, 65,78,79	VA: 20-45 HA: 30-50	13 17 452-2/1 13 67 500-1/1	28756 VA1 28756 HA1	
28756-2	S5 Sportback+ Cabrio/Convertible	Typ B8 (B9), 4WD, ohne adaptive Dämpferregelung/ Audi Drive Select, except adaptive suspension/ Audi Drive Select, nur für Fzg. mit VA-Gabel-Klemmung von 53mm/ only for cars with a front shock clamp of 53mm	2016>	12,17,32,33, 65,78,79	VA: 20-45 HA: 30-50	13 17 452-1/1 13 67 500-1/1	28756 VA1 28756 HA2	
28756-4	S5 Sportback+ Cabrio/Convertible	Typ B8 (B9), 4WD, ohne adaptive Dämpferregelung/ Audi Drive Select, except adaptive suspension/ Audi Drive Select, nur für Fzg. mit VA-Gabel-Klemmung von 48,5mm/ only for cars with a front shock clamp of 48,5mm	2016>	12,17,32,33, 65,78,79	VA: 20-45 HA: 30-50	13 17 452-2/1 13 67 500-1/1	28756 VA1 28756 HA2	



Gewindefahrwerk/ Coil over

Für Fzg. mit Federbein-
Durchmesser
ø 48,5/53mm
Only for cars with a
front shock clamp
ø 48,5/53mm



Weitere Informationen und aktuelle Neuheiten im Internet unter: www.h-r.com / Further Information and latest news on: www.h-r.com

Technische Informationen siehe Seite 222 ff. / Technical Guidelines see page 222 ff. | VA = Front axle, HA = Rear axle | i.V. = in Vorbereitung / in development | 4WD = 4 wheel drive / 4-motion / Allrad / Quattro / Syncro
2WD = 2 wheel drive / 2 Rad angetrieben | Drehstäbe = torsion bars (original part) | 1-3 Triple C siehe Seite 230 | 4-6 Triple C see page 230 | * = nur gültig für Deutschland / only valid for Germany

■ Gewindefedern / Height Adjustable Springs ■ Federn / Sport Springs ■ Höherlegungsfedern / Raising Springs ■ Stabilisatoren / Anti-roll bars ■ Sport und Komfort Cup-Kits / Sport- and Comfort Suspensions
■ Twin-Tube Edelstahlgewindefahrwerke / Twin-Tube stainless steel coil overs ■ Monotube Gewindefahrwerke / Monotube coil overs ■ TRAK* Spurverbreiterungen / TRAK* Wheel Spacers

Monotube Gewindefahrwerke / Monotube coil overs

Bestell-Nr. part no.	Fahrzeugtyp model / type	Ausführung model / chassis	Baujahr year	Hinweise notes	Tieferlegung ca. mm appr. lowering	Dämpfer Kennzeichnung shock marking VA / FA HA / RA	Hauptfeder Kennzeichnung spring marking	Zusatzfeder Kennzeichnung helper spring marking
29482-2 ■ ■ ■	S6 Lim./Sedan	Typ 4B, 4WD, ab/ from 1.111kg VA-Last/ FA-load, bis/ up to 353 kW, ohne Niveauregulierung/ without self-levelling	06/97>	12,17,32,65, 78,79	VA: 30-70 HA: 30-50	F46-1001-1/1 R46-1011-1/1	29482 VA2 29482 HA3	
29482-4 ■ ■ ■	S6 Avant/SW	Typ 4B, 4WD, ab/ from 1.111kg VA-Last/ FA-load, bis/ up to 353 kW, ohne Niveauregulierung/ without self-levelling	03/98>	12,17,32,65, 78,79	VA: 30-70 HA: 30-50	F46-1001-1/1 R46-1011-2/1	29482 VA2 29482 HA3	
29201-3 ■ ■ ■	S6 V10 5.2L Lim./Sedan	Typ 4F, 4WD, untere HA-Höhenverstellung eingebaut verstellbar / lower RA height adjustment while mounted. Ohne Niveauregulierung/Luftfederung/ without self-levelling/ air suspension. Die Mindesthöhen der Beleuchtungseinrichtungen sind zu beachten/ <i>Special notice is to be taken of the minimum height of the Lighting equipment.</i>	04/04>	12,17,32, 65,78,79	VA: 30-50 HA: 30-60	13 14 452-1/1 13 64 500-1/1	29591 VA3 29201 HA3	
29201-4 ■ ■ ■	S6 V10 5.2L Avant/SW	Typ 4F, 4WD, untere HA-Höhenverstellung eingebaut verstellbar / lower RA height adjustment while mounted. Ohne Niveauregulierung/Luftfederung/ without self-levelling/ air suspension. Die Mindesthöhen der Beleuchtungseinrichtungen sind zu beachten/ <i>Special notice is to be taken of the minimum height of the Lighting equipment.</i>	03/05>	12,17,32, 65,78,79	VA: 30-50 HA: 30-60	13 14 452-1/1 13 64 500-1/1	29591 VA3 29201 HA4	
29974-1 ■ ■ ■	S8	Typ D2, 4WD, bis/ up to 1255kg VA-Last/ FA-load, ohne Niveauregulierung/ without self-levelling	03/94>09/02	6,12,17,32, 49,65,78,79	VA: 30-70 HA: 40	13 08 452-1/1 13 58 500-1/1	29974 VA1 29974 HA1	
29974-2 ■ ■ ■	S8	Typ D2, 4WD, bis/ up to 309 kW, ab 1256kg VA-Last/ FA-load, nur/ only 3.3 TDI+W12, ohne Niveauregulierung/ without self-levelling	03/94>09/02	6,12,17,32, 49,65,78,79	VA: 30-70 HA: 40	13 08 452-1/1 13 58 500-1/1	29974 VA2 29974 HA1	
28827-1 ■ ■ ■	SQ5 incl. SQ5 Plus	Typ 8R, 4WD	11/2008>	12,17,32,65, 78,79	VA: 30-50 HA: 30-50	13 15 452-3/1 13 65 500-1/1	HRF200-60-100 HRF180-60-050	ZF085-80-012 ZF080-005
29459-1 ■ ■ ■	TT Coupé	Typ 8N, 2WD, "Sport Version" Stabilhalter am Federbein/ Stabilizer holder at the shock absorber	11/98>	12,17,32,65, 78,79	VA: 30-70 HA: 20-50	F36-1047-1/1 D46-1010-1/1	29459 VA1 29459 HA1	
29459-2 ■ ■ ■	TT Coupé	Typ 8N, 2WD, "Comfort Version" Stabilhalter am Federbein/ Stabilizer holder at the shock absorber	11/98>	12,17,32,65, 78,79	VA: 30-70 HA: 20-50	F36-1047-2/1 D46-1010-2/1	29459 VA1 29459 HA1	
29459-3 ■ ■ ■	TT Roadster	Typ 8N, 2WD, "Sport Version" Stabilhalter am Federbein/ Stabilizer holder at the shock absorber	2000>	12,17,32,65, 78,79	VA: 30-70 HA: 20-50	F36-1047-1/1 D46-1010-1/1	29459 VA1 29459 HA2	
29459-4 ■ ■ ■	TT Roadster	Typ 8N, 2WD, "Comfort Version" Stabilhalter am Federbein/ Stabilizer holder at the shock absorber	2000>	12,17,32,65, 78,79	VA: 30-70 HA: 20-50	F36-1047-2/1 D46-1010-2/1	29459 VA1 29459 HA2	
29431-1 ■ ■ ■	TT Coupé + Roadster, Quattro	Typ 8N, 4WD, "Sport Version" Stabilhalter am Federbein/ Stabilizer holder at the shock absorber	99>	12,17,32,65, 78,79	VA: 40-70 HA: 30-60	F36-1047-1/1 D46-1024-1/1	29431 VA1 29431 HA1	
29431-2 ■ ■ ■	TT Coupé + Roadster, Quattro	Typ 8N, 4WD, "Comfort Version" Stabilhalter am Federbein/ Stabilizer holder at the shock absorber	99>	12,17,32,65, 78,79	VA: 40-70 HA: 30-60	F36-1047-2/1 D46-1024-2/1	29431 VA1 29431 HA2	
29101-1 ■ ■ ■	TT Coupé + Roadster	Typ 8J, 2WD, ohne/ without Magnetic-Ride-Control, nur für VA-Federbeinaufnahme ø 55 mm/ only for front strut clamp ø 55 mm (Bild Seite/ see page 184)	08/06>	12,17,32,65, 78,79	VA: 30-60 HA: 30-60	48 19 452-1/1 48 69 500-1/1	29101 VA1 29101 HA1	
29101-2 ■ ■ ■	TT Coupé + Roadster Quattro incl. TTS/TTRS	Typ 8J, 4WD, ohne/ without Magnetic-Ride-Control nur für VA-Federbeinaufnahme ø 55 mm/ only for front strut clamp ø 55 mm (Bild Seite/ see page 184)	08/06>	12,17,32,65, 78,79	VA: 30-60 HA: 30-60	48 19 452-1/1 48 69 500-1/1	29101 VA1 29101 HA2	
28851-7 ■ ■ ■	TT Coupé	Typ 8S, 2WD, bis/ up to 985kg VA-Last/ FA-load, nur für VA-Federbeinaufnahme ø 55 mm/ only for front strut clamp ø 55 mm, nur für Mehrlenker-HA/ only for multilink-RA, bei Fzg. mit/ for cars with MRC, Drive Select: siehe Hinweis 75/ see note 75	08/12>	12,17,32,33, 65,75,78,79	VA: 35-55 HA: 25-45	48 22 452-1/1 48 72 500-1/1	28851 VA1 28851 HA1	
28851-8 ■ ■ ■	TT Coupé	Typ 8S, 2WD, ab/ from 986kg VA-Last/ FA-load, nur für VA-Federbeinaufnahme ø 55 mm/ only for front strut clamp ø 55 mm, nur für Mehrlenker-HA/ only for multilink-RA, bei Fzg. mit/ for cars with MRC, Drive Select: siehe Hinweis 75/ see note 75	08/12>	12,17,32,33, 65,75,78,79	VA: 35-55 HA: 25-45	48 22 452-1/1 48 72 500-1/1	28851 VA2 28851 HA1	



Weitere Informationen und aktuelle Neuheiten im Internet unter: www.h-r.com / Further Information and latest news on: www.h-r.com

Technische Informationen siehe Seite 222 ff. / Technical Guidelines see page 222 ff. | VA = Front axle, HA = Rear axle | i.V. = in Vorbereitung / in development | 4WD = 4 wheel drive / 4-motion / Allrad / Quattro / Syncro 2WD = 2 wheel drive / 2 Rad angetrieben | Drehstäbe = torsion bars (original part) | ①-③ Triple C siehe Seite 230 | ①-③ Triple C see page 230 | * = nur gültig für Deutschland / only valid for Germany

■ Gewindefedern / Height Adjustable Springs ■ Federn / Sport Springs ■ Höherlegungsfedern / Raising Springs ■ Stabilisatoren / Anti-roll bars ■ Sport und Komfort Cup-Kits / Sport- and Comfort Suspensions ■ Twin-Tube Edelstahlgewindefahrwerke / Twin-Tube stainless steel coil overs ■ Monotube Gewindefahrwerke / Monotube coil overs ■ TRAK+ Spurverbreiterungen / TRAK+ Wheel Spacers

Monotube Gewindefahrwerke / Monotube coil overs

Bestell-Nr. part no.	Fahrzeugtyp model / type	Ausführung model / chassis	Baujahr year	Hinweise notes	Tieferlegung ca. mm appr. lowering	Dämpfer Kennzeichnung shock marking VA/FA HA/RA	Hauptfeder Kennzeichnung spring marking	Zusatzfeder Kennzeichnung helper spring marking
-------------------------	-----------------------------	-------------------------------	-----------------	-------------------	---	--	---	--

Audi

28851-7 ■ ■ ■	TT Roadster	Typ 8S, 2WD, bis/ up to 985kg VA-Last, nur für VA-Federbeinaufnahme ø 55 mm / only for front strut clamp ø 55 mm, nur für Mehrlenker-HA / only for multilink-RA, bei Fzg. mit/ for cars with MRC, Drive Select: siehe Hinweis 75/ see note 75	08/12>	12,17,32, 33,65,75, 78,79	VA: 35-55 HA: 25-45	48 22 452-1/1 48 72 500-1/1	28851 VA1 28851 HA1	
28851-8 ■ ■ ■	TT Roadster	Typ 8S, 2WD, ab/ from 986kg VA-Last, nur für VA-Federbeinaufnahme ø 55 mm / only for front strut clamp ø 55 mm, nur für Mehrlenker-HA / only for multilink-RA, bei Fzg. mit/ for cars with MRC, Drive Select: siehe Hinweis 75/ see note 75	08/12>	12,17,32, 33,65,75, 78,79	VA: 35-55 HA: 25-45	48 22 452-1/1 48 72 500-1/1	28851 VA2 28851 HA1	
28851-9 ■ ■ ■	TT/TTS Quattro Coupé+Roadster	Typ 8J/8S, 4WD, bis/ up to 985kg VA-Last/ FA-load, nur für VA-Federbeinaufnahme ø 55 mm / only for front strut clamp ø 55 mm, nur für Mehrlenker-HA / only for multilink RA, bei Fzg. mit/ for cars with MRC, Drive Select: siehe Hinweis 75/ see note 75	2013>	12,17,32,33, 65,75,78,79	VA: 35-55 HA: 25-45	48 22 452-1/1 48 72 500-1/1	28851 VA1 28851 HA7	
28851-10 ■ ■ ■	TT/TTS Quattro Coupé+Roadster	Typ 8J/8S, 4WD, ab/ from 986kg VA-Last/ FA-load, nur für VA-Federbeinaufnahme ø 55 mm / only for front strut clamp ø 55 mm, nur für Mehrlenker-HA / only for multilink RA, bei Fzg. mit/ for cars with MRC, Drive Select: siehe Hinweis 75/ see note 75	2013>	12,17,32,33, 65,75,78,79	VA: 35-55 HA: 25-45	48 22 452-1/1 48 72 500-1/1	28851 VA2 28851 HA7	
28851-10 ■ ■ ■	TTRS Coupé	Typ 8J1, 4WD, nur für VA-Federbeinaufnahme ø 55 mm / only for front strut clamp ø 55 mm, nur für Mehrlenker-HA / only for multilink RA, bei Fzg. mit/ for cars with MRC, Drive Select: siehe Hinweis 75/ see note 75	2016>	12,17,32,33, 65,75,78,79	VA: 15-30 HA: 15-30	48 22 452-1/1 48 72 500-1/1	28851 VA2 28851 HA7	



Weitere Informationen und aktuelle Neuheiten im Internet unter: www.h-r.com / Further Information and latest news on: www.h-r.com

Technische Informationen siehe Seite 222 ff. / Technical Guidelines see page 222 ff. | VA = Front axle, HA = Rear axle | i.V. = in Vorbereitung / in development | 4WD = 4 wheel drive / 4-motion / Allrad / Quattro / Syncro
2WD = 2 wheel drive / 2 Rad angetrieben | Drehstäbe = torsion bars (original part) | ①-② Triple C siehe Seite 230 / ①-② Triple C see page 230 | * = nur gültig für Deutschland / only valid for Germany

■ Gewindefedern / Height Adjustable Springs ■ Federn / Sport Springs ■ Höherlegungsfedern / Raising Springs ■ Stabilisatoren / Anti-roll bars ■ Sport und Komfort Cup-Kits / Sport- and Comfort Suspensions
■ Twin-Tube Edelstahlgewindefahrwerke / Twin-Tube stainless steel coil overs ■ Monotube Gewindefahrwerke / Monotube coil overs ■ TRAK+ Spurverbreiterungen / TRAK+ Wheel Spacers

Monotube Gewindefahrwerke / Monotube coil overs

Bestell-Nr. part no.	Fahrzeuhtyp model / type	Ausführung model / chassis	Baujahr year	Hinweise notes	Tieferlegung ca. mm appr. lowering	Dämpfer Kenzeichnung shock marking VA/FA HA/RA	Hauptfeder Kenzeichnung spring marking	Zusatzfeder Kenzeichnung helper spring marking
28769-1 ■ ■ ■ ■	02	Typ E10, 114, E20, E6, alle ausser / all except Baur Cabrio VA: 2° negativer Sturz/FA: 2° negative camber. Die originalen VA-Federbeingehäuse müssen vorab angeliefert werden / The OE front struts have to be sent in advance, Export, ohne Gutachten / without approval, siehe Hinweis 80 / see note 80	1966>	12,17,23,32, 65,78,79,80	VA: 40-60 HA: 40-50	16 05 452-1/1 16 64 202-1/1	HRF200-60-060 29707 HA	ZF100-012.5
28769-2 ■ ■ ■ ■	02	Typ E10, 114, E20, E6, alle ausser / all except Baur Cabrio VA: 2° negativer Sturz/FA: 2° negative camber. HA nicht höhenverstellbar / RA not height adjustable Die originalen VA-Federbeingehäuse müssen vorab angeliefert werden / The OE front struts have to be sent in advance, Export, ohne Gutachten / without approval, siehe Hinweis 80 / see note 80, tiefe / low Version	1966>	12,17,23,32, 65,78,79,80	VA: 60-80 HA: 60-70	16 05 452-1/1 16 64 202-1/1	HRF200-60-060 29707 HA	ZF100-012.5
28769-3 ■ ■ ■ ■	02	Typ E10, 114, E20, E6, alle ausser / all except Baur Cabrio VA: 2° negativer Sturz/FA: 2° negative camber. Die originalen VA-Federbeingehäuse müssen vorab angeliefert werden / The OE front struts have to be sent in advance, Export, ohne Gutachten / without approval, siehe Hinweis 80 / see note 80, tiefe / low Version	1966>	12,17,23,32, 65,78,79,80	VA: 60-80 HA: 50-80	16 05 452-1/1 16 64 202-1/1	HRF200-60-060 29707 HA	ZF100-012.5
29211-1 ■ ■ ■ ■ ■ ■ ■ ■ ■ ■	1er (E81+E87+E82+E88) Lim. / Sedan+ Coupé+ Cabrio / Convertible	Typ 187, 182, 1K2, 1K4, 1C	09/04>	12,17,32, 65,78,79	VA: 30-70 VA: 30-70 HA: 30-60	16 26 452-L1/1 16 26 452-R1/1 16 76 500-1/1	29211 VA1 29211 VA1 HRF200-60-080	ZF060-045
RSS-16-177-1/1 ■ ■ ■ ■ ■ ■ ■ ■ ■ ■	1er (E81+E87+E82+E88) Lim. / Sedan+ Coupé+ Cabrio / Convertible	Typ 187, 182, 1K2, 1K4, 1C Clubsport mit/incl. Gutachten / approval	09/04>	12,17,32, 65,78,79	VA: 30-55 VA: 30-55 HA: 30-55	1626452-L1/1-CS 1626462-R1/1-CS 1676500-1/1-CS	29177-CS VA1 29177-CS VA1 29177-CA HA1	
28907-1 ■ ■ ■ ■	1er M-Coupé (E82)	Typ M-V	05/11>12	12,17,32, 65,78,79	VA: 30-50 VA: 30-50 HA: 10-30	16 31 452-L1/1 16 31 452-R1/1 16 81 500-1/1	28907 VA1 28907 VA1 28907 HA1	
28895-1 ■ ■ ■ ■	1er (F20+F21)	Typ 1K2+1K4, 2WD, bis / up to 920kg VA-Last / FA-load ohne adaptives Fahrwerk / except adaptive suspension	10/11>	12,17,32, 65,78,79	VA: 45-70 HA: 35-70	16 32 452-1/1 16 82 500-1/1	28895 VA1 28895 HA1	
28895-2 ■ ■ ■ ■	1er (F20+F21)	Typ 1K2+1K4, 2WD, ab / from 921kg VA-Last / FA-load ohne adaptives Fahrwerk / except adaptive suspension	10/11>	12,17,32, 65,78,79	VA: 35-60 HA: 35-70	16 32 452-1/1 16 82 500-1/1	28895 VA2 28895 HA1	
28895-4 ■ ■ ■ ■	M135i 2WD + M140i 2WD	Typ 1K2, nur / only 2WD	2012>	12,17,32, 65,78,79	VA: 20-45 HA: 15-40	16 32 452-1/1 16 82 500-1/1	28895 VA2 28895 HA2	
i.V. ■ ■ ■ ■	M135i xDrive	Typ 1K2, 4WD	2012>					
28895-1 ■ ■ ■ ■	2er Coupé (F22)	Typ 1C, 2WD, ohne adaptives Fahrwerk / except adaptive suspension, bis / up to 920kg VA-Last / FA-load	11/13>	12,17,32, 65,78,79	VA: 35-60 HA: 25-55	16 32 452-1/1 16 82 500-1/1	28895-1 VA 28895-1 HA	
28895-2 ■ ■ ■ ■	2er Coupé (F22)	Typ 1C, 2WD, ohne adaptives Fahrwerk / except adaptive suspension, ab / from 921kg VA-Last / FA-load	11/13>	12,17,32, 65,78,79	VA: 35-60 HA: 25-55	16 32 452-1/1 16 82 500-1/1	28895VA2 28895HA1	
28895-4 ■ ■ ■ ■ ■ ■ ■ ■ ■ ■	2er M235i 2WD (F22)+ M240i 2WD	Typ 1C, 2WD	11/2013>	12,17,32, 65,78,79	VA: 25-45 HA: 15-35	16 32 452-1/1 16 82 500-1/1	28895 VA2 28895 HA2	
28895-6 ■ ■ ■ ■	2er M235i xDrive (F22)+ M240i xDrive	Typ 1C, 4WD	2013>	12,17,32, 65,78,79	VA: 15-40 VA: 15-40 HA: 25-55	16 33 452-L1/1 16 33 452-R1/1 16 82 500-1/1	28895VA2 28895VA2 28895HA1	
28773-1 ■ ■ ■ ■	M2 Coupé (F87) incl. Competition	Typ F87, nur für Fzg. ohne adaptive Fahrwerksregelung / only for cars without adaptive suspension	2014>	12,17,32, 65,75,78,79	VA: 30-40 VA: 30-40 HA: 20-45	16 35 452-L1/1 16 35 452-R1/1 16 85 500-1/1	28895 VA2 28895 VA2 28895 HA1	
28777-1 ■ ■ ■ ■	3er (E21)	Typ E21, nur für Fzg. mit Federbeindurchmesser / only for cars with strut diameter: ø 45mm Die originalen VA-Federbeingehäuse müssen vorab angeliefert werden / The OE front struts have to be sent in advance	1975-1983	12,17,23, 32,65,78,79	VA: 40-65 VA: 40-65 HA: 30-55	16 06 452-L1/1 16 06 452-R1/1 16 56 452-1/1	HRF200-60-050 HRF200-60-050 HRF200-60-040	ZF100-012.5 ZF100-012.5 ZF100-012.5
28777-2 ■ ■ ■ ■	3er (E21)	Typ E21, nur für Fzg. mit Federbeindurchmesser / only for cars with strut diameter: ø 51mm Die originalen VA-Federbeingehäuse müssen vorab angeliefert werden / The OE front struts have to be sent in advance	1975-1983	12,17,23, 32,65,78,79	VA: 40-65 VA: 40-65 HA: 30-55	16 06 452-L2/1 16 06 452-R2/1 16 56 452-1/1	HRF200-60-050 HRF200-60-050 HRF200-60-040	ZF100-012.5 ZF100-012.5 ZF100-012.5
29577-2 ■ ■ ■ ■ ■ ■ ■ ■ ■ ■	3er (E30) Lim. / Sedan+ Coupé+ Cabrio / Convertible	Typ 3/1+3/R, 2WD 4+6-Zyl. incl. Fzg. mit M-Technik, nur für Fzg. mit ABS-Halterung, Federbeindurchmesser 51mm / incl. Cars with M-Technic, only for cars with ABS-brackets, shock diameter 51mm, Fzg. mit ø 45mm Federbeinen und / oder ohne ABS auf Anfrage / cars with ø 45 mm struts and/or without ABS on request	11/82>	12,17,23, 32,65,78,79	VA: 40-70 VA: 40-70 HA: 30-60	16 11 452-L1/1 16 11 452-R1/1 16 61 453-1/1	RF150-060 RF150-060 29577 HA2	ZF080-020 ZF080-020
29577-2 ■ ■ ■ ■ ■ ■ ■ ■ ■ ■	3er (E30) Touring / SW	Typ 3/1+3/R, 2WD 4+6-Zyl. incl. Fzg. mit M-Technik, nur für Fzg. mit ABS-Halterung, Federbeindurchmesser 51mm / incl. Cars with M-Technic, only for cars with ABS-brackets, shock diameter 51mm, Fzg. mit ø 45mm Federbeinen und / oder ohne ABS auf Anfrage / cars with ø 45 mm struts and/or without ABS on request	11/82>	12,17,23, 32,65,78,79	VA: 40-70 VA: 40-70 HA: 30-60	16 11 452-L1/1 16 11 452-R1/1 16 61 453-1/1	RF150-060 RF150-060 29577 HA2	ZF080-020 ZF080-020



Weitere Informationen und aktuelle Neuheiten im Internet unter: www.h-r.com / Further Information and latest news on: www.h-r.com
 Technische Informationen siehe Seite 222 ff. / Technical Guidelines see page 222 ff. | VA = Front axle, HA = Rear axle | i.V. = in Vorbereitung / in development | 4WD = 4 wheel drive / 4-motion / Allrad / Quattro / Syncro
 2WD = 2 wheel drive / 2 Rad angetrieben | Drehstäbe = torsion bars (original part) | ●-● Triple C siehe Seite 230 | ●-● Triple C see page 230 | * = nur gültig für Deutschland / only valid for Germany
 ■ Gewindefedern / Height Adjustable Springs ■ Federn / Sport Springs ■ Höherlegungsfedern / Raising Springs ■ Stabilisatoren / Anti-roll bars ■ Sport und Komfort Cup-Kits / Sport- and Comfort Suspensions
 ■ Twin-Tube Edelstahlgewindefahrwerke / Twin-Tube stainless steel coil overs ■ Monotube Gewindefahrwerke / Monotube coil overs ■ TRAK+ Spurverbreiterungen / TRAK+ Wheel Spacers

Monotube Gewindefahrwerke / Monotube coil overs

Bestell-Nr. part no.	Fahrzeugtyp model / type	Ausführung model / chassis	Baujahr year	Hinweise notes	Tieferlegung ca. mm appr. lowering	Dämpfer Kennzeichnung shock marking VA / FA HA / RA	Hauptfeder Kennzeichnung spring marking	Zusatzfeder Kennzeichnung helper spring marking
29726-1	3er M3 (E30)	Typ M3, 2WD	86>92	12,17,23, 32,65,78,79	VA: 40-70 HA: 30-50	16 16 452-L1/1+R1/1 16 61 453-1/1	29726 VA1 29726 HA2	
29973-1	3er (E36) Compact	Typ 3C,3/CG, 2WD, 316i, 318ti/tds, 323ti bis/ up to 125 kW	04/94>01	12,13,17, 32,65,78,79	VA: 35-55 HA: 35-55	16 07 452-L1/1+R1/1 16 61 453-1/1	29973 VA1 29973 HA2	
29925-1	3er (E36) Lim./ Sedan+ Coupé	Typ 3B,3C,3/B,3/C, 2WD, 4-Zyl., 316i,318i/is/tds	22.06.92>98	12,13,17, 32, 65,78,79	VA: 30-70 HA: 30-60	16 07 452-L1/1+R1/1 16 67 607-1/1	29925 VA1 29925 HA3	
29925-2	3er (E36) Lim./ Sedan+ Coupé	Typ 3B,3C,3/B,3/C, 2WD, 6-Zyl. 320i,323i,325i,328i,325d,324td,325td/tds	22.06.92>98	12,13,17, 32, 65,78,79	VA: 30-70 HA: 30-60	16 07 452-L2/1+R2/1 16 67 607-1/1	29925 VA2 29925 HA3	
29925-3	3er (E36) Cabrio/ Convertible	Typ 3B,3C,3/B,3/C, 2WD, 4-Zyl. 316i,318i/is/tds	05/93>	12,13,17,32, 65,78,79	VA: 30-70 HA: 30-60	16 07 452-L1/1+R1/1 16 67 607-1/1	29925 VA1 29925 HA4	
29925-4	3er (E36) Cabrio/ Convertible	Typ 3B,3C,3/B,3/C, 2WD, 6-Zyl. 320i,323i,325i,328i,324td,325d/td/tds	05/93>	12,13,17,32, 65,78,79	VA: 30-70 HA: 30-60	16 07 452-L2/1+R2/1 16 67 607-1/1	29925 VA2 29925 HA4	
29500-1	3er (E36) Touring/ SW	Typ 3/C, 2WD, 4-Zyl. 316i,318i,318tds	04/95>	12,13,17,32, 65,78,79	VA: 30-70 HA: 30-60	16 07 452-L1/1+R1/1 16 67 607-1/1	29925 VA1 29925 HA4	
29500-2	3er (E36) Touring/ SW	Typ 3/C, 2WD, 6-Zyl. 320i,323i,325tds,328i	04/95>	12,13,17,32, 65,78,79	VA: 30-70 HA: 30-60	16 07 452-L2/1+R2/1 16 67 607-1/1	29925 VA2 29925 HA4	
29936-1	3er M3+M3 (E36) Cabrio/ Convertible	Typ M3B, M3/B, 2WD	10/92>	12,13,17,32, 65,78,79	VA: 35-55 HA: 35-55	16 15 452-L1/1+R1/1 16 67 602-1/1	29936 VA1 29936 HA2	
29480-5	3er (E46) Lim./ Sedan+ Coupé+ Compact+ Cabrio/ Convertible Touring/ SW	Typ 346L,C,R,K, 2WD, 4-Zyl., 316(C)i, 318(C)i, 320D	03/98>	12,13,17,32, 65,78,79	VA: 30-70 HA: 30-60	F36-1038-R1/1 F36-1039-R1/1 D46-1020-1/1	29480 VA1 29480 VA1 29480 HA3	
29480-6	3er (E46) Lim./ Sedan+ Coupé+ Compact+ Cabrio/ Convertible	Typ 346L,C,R,K, 2WD, 6-Zyl., 320(C)i,-330(C)i+D	03/98>	12,13,17,32, 65,78,79	VA: 30-70 HA: 30-60	F36-1040-L1/1 F36-1041-R1/1 D46-1020-1/1	29480 VA2 29480 VA2 29480 HA3	
29480-4	3er (E46) Touring/ SW	Typ 346L, 2WD, 6-Zyl., 320(C)i,-330(C)i,+D	09/99>	12,13,17,32, 65,78,79	VA: 30-70 HA: 30-60	F36-1040-L1/1 F36-1041-R1/1 D46-1020-1/1	29480 VA2 29480 VA2 29480 HA2	
29382-1	3er (E46) Lim.+ Touring Sedan+ SW Allrad/ X-drive	Typ 346X, 4WD, 6-Zyl.	06/00>	12,13,17,32, 65,78,79	VA: 30-50 HA: 15-35	16 09 452-L1/1+R1/1 16 59 500-1/1	29382 VA1 29382 HA1	
29355-1	3er M3+M3 (E46) incl. Cabrio/ Convertible	Typ M346, 2WD	2000>	17,32,65, 78,79	VA: 20-50 HA: 15-40	16 19 452-L1/1+R1/1 16 69 500-1/1	29355 VA1 29355 HA1	
RSS-16-355-1/1	3er M3+M3 Cabrio/ Convertible (E46)	Typ M346, mit Gutachten/ with approval Clubsport	2000>	12,13,17, 32,65,78,79	VA: 20-50 HA: 15-40	16 19 452-L1/1-CS 16 19 452-R1/1-CS 16 69 500-1/1-CS	29355-CS VA1 29355-CS VA1 29355-CS HA1	
29177-5	3er (E90+E91+E92+E93) Lim./ Sedan+ Touring/ SW+ Coupé+ Cabrio/ Convertible	Typ 390L/3L/3K/3C, 392C, 2WD	03/05>	12,17,32, 65,78,79	VA: 30-60 HA: 30-60	16 26 452-L1/1 16 26 452-R1/1 16 76 500-1/1	29177 VA1 29177 VA1 29177 HA1	
29177-3	3er (E90+E92) Lim./ Sedan+ Coupé nur/ only Allrad/ X-drive	Typ 390X/3L/3C, 4WD	03/05>	12,17,32, 65,78,79	VA: 30-60 HA: 30-60	16 27 452-L1/1 16 27 452-R1/1 16 76 500-1/1	29177 VA1 29177 VA1 HRF200-60-080	ZF060-045
RSS-16-177-1/1	3er (E90+E91+E92+E93) Lim./ Sedan+ Touring/ SW+ Coupé+ Cabrio/ Convertible	Typ 390L/3L/3K/3C, 392C, 2WD mit Gutachten/ with approval Clubsport	03/05>	12,17,32, 65,78,79	VA: 30-55 HA: 30-55	16 26 452-L1/1-CS 16 26 462-R1/1-CS 16 76 500-1/1-CS	29177-CS VA1 29177-CS VA1 29177-CA HA1	
29177-4	3er (E91) Touring/ SW nur/ only Allrad/ X-drive	Typ 390X/3K, 4WD	08/05>	12,17,32, 65,78,79	VA: 30-60 HA: 20-50	16 27 452-L1/1+R1/1 16 76 500-1/1	29177 VA1 HRF200-60-100	ZF060-045
28895-1	3er (F30) Lim./ Sedan	Typ 3L, 2WD, bis/ up to 920kg VA-Last/ FA-load ohne adaptives Fahrwerk/ except adaptive suspension	02/12>	12,17,32, 65,78,79	VA: 45-70 HA: 35-70	16 32 452-1/1 16 82 500-1/1	28895 VA1 28895 HA1	
28895-2	3er (F30) Lim./ Sedan	Typ 3L, 2WD, ab/ from 921kg VA-Last/ FA-load ohne adaptives Fahrwerk/ except adaptive suspension	02/12>	12,17,32, 65,78,79	VA: 35-60 HA: 35-70	16 32 452-1/1 16 82 500-1/1	28895 VA2 28895 HA1	
28895-12	3er (F30) Lim./ Sedan	Typ 3L, 2WD, Export, ohne Gutachten/ without approval, ohne adaptives Fahrwerk/ except adaptive susp.	02/12>	12,17,32, 65,78,79	VA: 35-60 HA: 30-60	16 32 452-1/1 16 82 500-1/1	28895 VA2 28895 HA2	
28895-5	3er (F30) Lim./ Sedan xDrive	Typ 3L, 4WD, bis/ up to 920kg VA-Last/ FA-load ohne adaptives Fahrwerk/ except adaptive suspension	2013>	12,17,32, 65,78,79	VA: 15-40 HA: 15-40	16 33 452-L1/1 16 33 452-R1/1	28895VA1 28895VA1	
28895-6	3er (F30) Lim./ Sedan xDrive	Typ 3L, 4WD, ab/ from 921kg VA-Last/ FA-load ohne adaptives Fahrwerk/ except adaptive suspension	2013>	12,17,32, 65,78,79	VA: 15-40 HA: 25-55	16 33 452-L1/1 16 82 500-1/1	28895VA2 28895VA2	



Weitere Informationen und aktuelle Neuheiten im Internet unter: www.h-r.com / Further Information and latest news on: www.h-r.com

Technische Informationen siehe Seite 222 ff. / Technical Guidelines see page 222 ff. | VA = Front axle, HA = Rear axle | i.V. = in Vorbereitung/ in development | 4WD = 4 wheel drive/ 4-motion/ Allrad/ Quattro/ Syncro
2WD = 2 wheel drive/ 2 Rad angetrieben | Drehstäbe = torsion bars (original part) | 1-3 Triple C siehe Seite 230 | 4-6 Triple C see page 230 | * = nur gültig für Deutschland / only valid for Germany

■ Gewindefedern/ Height Adjustable Springs ■ Federn/ Sport Springs ■ Höherlegungsfedern/ Raising Springs ■ Stabilisatoren/ Anti-roll bars ■ Sport und Komfort Cup-Kits/ Sport- and Comfort Suspensions
■ Twin-Tube Edelstahlgewindefahrwerke/ Twin-Tube stainless steel coil overs ■ Monotube Gewindefahrwerke/ Monotube coil overs ■ TRAK* Spurverbreiterungen/ TRAK* Wheel Spacers

Made in
Germany

H&R

Das Fahrwerk!



BMW Motorsport
Official Partner



H&R gratuliert BMW Motorsport und dem
Team RLL zum Gesamtsieg der 24h von Daytona 2019

H&R congratulates BMW Motorsport and the
Team RLL on the overall victory at the 24h of Daytona 2019

Monotube Gewindefahrwerke / Monotube coil overs

Bestell-Nr. part no.	Fahrzeugtyp model / type	Ausführung model / chassis	Baujahr year	Hinweise notes	Tieferlegung ca. mm appr. lowering	Dämpfer Kennzeichnung shock marking VA / FA HA / RA	Hauptfeder Kennzeichnung spring marking	Zusatzfeder Kennzeichnung helper spring marking
28895-3 ■ ■ ■	3er (F31) Touring / SW	Typ 3K, 2WD, bis / up to 920kg VA-Last / FA-load ohne adaptives Fahrwerk / except adaptive suspension ohne Niveareg. / Luftfederung / except self-levelling / air suspension on RA	02/12>	12,17,32, 65,78,79	VA: 20-45 HA: 15-40	16 32 452-1/1 16 82 500-1/1	28895 VA1 28895 HA2	
28895-4 ■ ■ ■	3er (F31) Touring / SW	Typ 3K, 2WD, ab / from 921kg VA-Last / FA-load ohne adaptives Fahrwerk / except adaptive suspension ohne Niveareg. / Luftfederung / except self-levelling / air suspension on RA	02/12>	12,17,32, 65,78,79	VA: 20-45 HA: 15-40	16 32 452-1/1 16 82 500-1/1	28895 VA2 28895 HA2	
28895-7 ■ ■ ■	3er (F31) Touring / SW xDrive	Typ 3K, 4WD, bis / up to 920kg VA-Last / FA-load ohne adaptives Fahrwerk / except adaptive suspension ohne Nivearegulierung / Luftfederung / except self-levelling / air suspension on RA	02/12>	12,17,32, 65,78,79	VA: 15-40 VA: 15-40 HA: 35-65	16 33 452-L1/1 16 33 452-R1/1 16 82 500-1/1	28895VA1 28895VA1 28895HA2	
28895-8 ■ ■ ■	3er (F31) Touring / SW xDrive	Typ 3K, 4WD, ab / from 921kg VA-Last / FA-load ohne adaptives Fahrwerk / except adaptive suspension ohne Nivearegulierung / Luftfederung / except self-levelling / air suspension on RA	02/12>	12,17,32, 65,78,79	VA: 15-40 VA: 15-40 HA: 35-65	16 33 452-L1/1 16 33 452-R1/1 16 82 500-1/1	28895VA2 28895VA2 28895HA2	
29039-1 ■ ■ ■	M3 (E90 + E92 + E93) Lim./Sedan+ Coupé+ Cabrio/ Convertible	Typ M390 V8+M3, ohne EDC / without EDC	08/07>	17,32,65, 78,79	VA: 20-45 VA: 20-45 HA: 20-40	16 29 452-L1/1 16 29 452-R1/1 16 79 500-1/1	29039 VA1 29039 VA1 29039 HA1	
28773-1 ■ ■ ■	M3 (F80) incl. M3 CS	Typ M3, ohne EDC / without EDC	2014>	12,32,65, 78,79	VA: 35-50 VA: 35-50 HA: 30-50	16 35 452-L1/1 16 35 452-R1/1 16 85 500-1/1	28895VA2 28895VA2 28895HA1	
i.V.	3er (G20)		2019>					
28895-5 ■ ■ ■	4er (F32) xDrive	Typ 3C, 4WD, bis / up to 920kg VA-Last / FA-load ohne adaptives Fahrwerk / except adaptive suspension	2013>	12,17,32, 65,78,79	VA: 15-40 VA: 15-40 HA: 25-55	16 33 452-L1/1 16 33 452-R1/1 16 82 500-1/1	28895 VA1 28895 VA1 28895 HA1	
28895-6 ■ ■ ■	4er (F32) xDrive	Typ 3C, 4WD, ab / from 921kg VA-Last / FA-load ohne adaptives Fahrwerk / except adaptive suspension	2013>	12,17,32, 65,78,79	VA: 15-40 VA: 15-40 HA: 25-55	16 33 452-L1/1 16 33 452-R1/1 16 82 500-1/1	28895 VA2 28895 VA2 28895 HA1	
28895-3 ■ ■ ■	4er (F33) Cabrio/ Convertible incl. Coupé (F32)	Typ 3C, 2WD, bis / up to 920kg VA-Last / FA-load ohne adaptives Fahrwerk / except adaptive suspension	10/2013>	12,17,32, 65,78,79	VA: 15-40 HA: 25-55	16 32 452-1/1 16 82 500-1/1	28895 VA1 28895 HA2	
28895-4 ■ ■ ■	4er (F33) Cabrio/ Convertible incl. Coupé (F32)	Typ 3C, 2WD, ab / from 921kg VA-Last / FA-load ohne adaptives Fahrwerk / except adaptive suspension	10/2013>	12,17,32, 65,78,79	VA: 15-40 HA: 25-55	16 32 452-1/1 16 82 500-1/1	28895 VA2 28895 HA2	
28895-7 ■ ■ ■	4er (F33) Cabrio/ Convertible xDrive/ 4WD	Typ 3C, 4WD, bis / up to 920kg VA-Last / FA-load	2013>	12,17,32, 65,78,79	VA: 15-40 VA: 15-40 HA: 25-55	16 33 452-L1/1 16 33 452-R1/1 16 82 500-1/1	28895VA1 28895VA1 28895HA2	
28895-8 ■ ■ ■	4er (F33) Cabrio/ Convertible xDrive/ 4WD	Typ 3C, 4WD, ab / from 921kg VA-Last / FA-load	2013>	12,17,32, 65,78,79	VA: 15-40 VA: 15-40 HA: 25-55	16 33 452-L1/1 16 33 452-R1/1 16 82 500-1/1	28895VA2 28895VA2 28895HA2	
28895-3 ■ ■ ■	4er (F36) Gran Coupé	Typ 3C, 2WD, bis / up to 920kg VA-Last / FA-load ohne adaptives Fahrwerk / except adaptive suspension	10/2013>	12,17,32, 65,78,79	VA: 15-40 HA: 25-55	16 32 452-1/1 16 82 500-1/1	28895VA1 28895HA2	
28895-4 ■ ■ ■	4er (F36) Gran Coupé	Typ 3C, 2WD, ab / from 921kg VA-Last / FA-load ohne adaptives Fahrwerk / except adaptive suspension	10/2013>	12,17,32, 65,78,79	VA: 15-40 HA: 25-55	16 32 452-1/1 16 82 500-1/1	28895VA2 28895HA2	
28895-7 ■ ■ ■	4er (F36) Gran Coupé xDrive/4WD	Typ 3C, 4WD, bis / up to 920kg VA-Last / FA-load	2013>	12,17,32, 65,78,79	VA: 35-60 VA: 35-60 HA: 15-40	16 33 452-L1/1 16 33 452-R1/1 16 82 500-1/1	28895VA1 28895VA1 28895HA2	
28895-8 ■ ■ ■	4er (F36) Gran Coupé xDrive/4WD	Typ 3C, 4WD, ab / from 921kg VA-Last / FA-load	2013>	12,17,32, 65,78,79	VA: 35-60 VA: 35-60 HA: 15-40	16 33 452-L1/1 16 33 452-R1/1 16 82 500-1/1	28895VA2 28895VA2 28895HA2	
28773-1 ■ ■ ■	M4 (F82) Coupé incl. M4 CS	Typ M3, ohne EDC / without EDC	2014>	12,32,65, 78,79	VA: 35-50 VA: 35-50 HA: 30-50	16 35 452-L1/1 16 35 452-R1/1 16 85 500-1/1	28895VA2 28895VA2 28895HA1	
28773-2 ■ ■ ■	M4 (F83) Cabrio/ Convertible	Typ M3, ohne EDC / without EDC	2014>	12,32,65, 78,79	VA: 35-50 VA: 35-50 HA: 30-50	16 35 452-L1/1 16 35 452-R1/1 16 85 500-1/1	28895VA2 28895VA2 28895HA2	



Weitere Informationen und aktuelle Neuheiten im Internet unter: www.h-r.com / Further Information and latest news on: www.h-r.com

Technische Informationen siehe Seite 222 ff. / Technical Guidelines see page 222 ff. | VA = Front axle, HA = Rear axle | i.V. = in Vorbereitung / in development | 4WD = 4 wheel drive / 4-motion / Allrad / Quattro / Syncro
2WD = 2 wheel drive / 2 Rad angetrieben | Drehstäbe = torsion bars (original part) | 1-3 Triple C siehe Seite 230 / 1-3 Triple C see page 230 | * = nur gültig für Deutschland / only valid for Germany

■ Gewindefedern / Height Adjustable Springs ■ Federn / Sport Springs ■ Höherlegungsfedern / Raising Springs ■ Stabilisatoren / Anti-roll bars ■ Sport und Komfort Cup-Kits / Sport- and Comfort Suspensions
■ Twin-Tube Edelstahlgewindefahrwerke / Twin-Tube stainless steel coil overs ■ Monotube Gewindefahrwerke / Monotube coil overs ■ TRAK* Spurverbreiterungen / TRAK* Wheel Spacers

Monotube Gewindefahrwerke / Monotube coil overs

Bestell-Nr. part no.	Fahrzeugtyp model / type	Ausführung model / chassis	Baujahr year	Hinweise notes	Tieferlegung ca. mm appr. lowering	Dämpfer Kenzeichnung shock marking VA / FA HA / RA	Hauptfeder Kenzeichnung spring marking	Zusatzfeder Kenzeichnung helper spring marking
28808-6 ■ ■ ■ ■	5er (E12)	Typ E12, ohne / except EDC, die orig. VA-Federbeingehäuse müssen vorab angeliefert werden / <i>the OE front strut housings have to be sent in advance.</i> HA-Stützlager ändern / <i>modify RA support bearing,</i> Export, ohne Gutachten / <i>without approval,</i> siehe Hinweis 80 / <i>see note 80</i>	1972>	12,17,23, 32, 65,78,79,80	VA: 50-70 VA: 50-70 HA: 15-35	1608452-L6/1 1608452-R6/1 1658452-1/1	HRF200-60-060 HRF200-60-060 HRF200-60-050	ZF100-012.5 ZF100-012.5 ZF100-012.5
28808-1 ■ ■ ■ ■	5er (E28) Lim./Sedan	Typ E28, nur für Fzg. ohne ABS / <i>only for cars without ABS,</i> die orig. VA-Federbeingehäuse müssen vorab angeliefert werden / <i>the OE front strut housings have to be sent in advance.</i> Vergrößerter HA-Radsturz beachten, siehe Gutachten / <i>enlarged RA camber has to be noticed, see approval.</i>	07/81>12/87	12,17,23, 32,65,78,79	VA: 50-70 VA: 50-70 HA: 15-35	1608452-L1/1 1608452-R1/1 1658452-1/1	HRF180-60-060 HRF180-60-060 HRF200-60-050	ZF100-012.5 ZF100-012.5 ZF100-012.5
28808-2 ■ ■ ■ ■	5er (E28) Lim./Sedan	Typ E28, nur für Fzg. mit ABS / <i>only for cars with ABS</i> die orig. VA-Federbeingehäuse müssen vorab angeliefert werden / <i>the OE front strut housings have to be sent in advance.</i> Vergrößerter HA-Radsturz beachten, siehe Gutachten / <i>enlarged RA camber has to be noticed, see approval.</i>	07/81>12/87	12,17,23, 32,65,78,79	VA: 50-70 VA: 50-70 HA: 15-35	1608452-L2/1 1608452-R2/1 1658452-1/1	HRF180-60-060 HRF180-60-060 HRF200-60-050	ZF100-012.5 ZF100-012.5 ZF100-012.5
29328-1 ■ ■ ■ ■	5er (E39) Lim./Sedan	Typ 5/D 4+6-Zyl., ohne Niveaureg. / <i>without self-levelling</i>	12/95>03	12,17,32, 65,78,79	VA: 30-70 HA: 30-60	16 21 452-1/1 16 71 452-1/1	29328 VA1 29328 HA1	
29328-2 ■ ■ ■ ■	5er (E39) Lim./Sedan	Typ 5/D 8-Zyl., ohne Niveaureg. / <i>without self-levelling</i>	12/95>03	12,17,32, 65,78,79	VA: 30-70 HA: 30-60	16 21 452-2/1 16 71 452-1/1	29328 VA2 29328 HA1	
29328-3 ■ ■ ■ ■	5er (E39) Touring / SW	Typ 5/D 4+6-Zyl., ohne HA-Niveaureg. oder Luftfederung / <i>without self-levelling or air suspension</i>	03/97>	12,17,32, 65,78,79	VA: 35-55 HA: 20-50	16 21 452-1/1 16 71 500-1/1	29328 VA1 29328 HA2	
29328-4 ■ ■ ■ ■	5er (E39) Touring / SW	Typ 5/D 8-Zyl., ohne HA-Niveaureg. oder Luftfederung / <i>without self-levelling or air suspension</i>	03/97>	12,17,32, 65,78,79	VA: 35-55 HA: 20-50	16 21 452-2/1 16 71 500-1/1	29328 VA2 29328 HA2	
29328-5 ■ ■ ■ ■	5er (E39) Touring / SW	Typ 5/D 4+6-Zyl., mit HA-Niveaureg. oder Luftfederung / <i>with self-levelling or air suspension</i>	03/97>	12,17,32, 65,78,79	VA: 30-70 HA: 10-40	16 21 452-1/1 16 71 500-1/1	29328 VA1 Serie	
29328-6 ■ ■ ■ ■	5er (E39) Touring / SW	Typ 5/D 8-Zyl., mit HA-Niveaureg. oder Luftfederung / <i>with self-levelling or air suspension</i>	03/97>	12,13,17,32, 65,78,79	VA: 30-70 HA: 10-40	16 21 452-2/1 16 71 500-1/1	29328 VA2 Serie	
29272-1 ■ ■ ■ ■	M5 (E39) Lim./Sedan	Typ M539	99>	12,13,17,32, 65,78,79	VA: 20-50 HA: 20-40	16 22 452-1/1 16 72 452-1/1	29272 VA1 29272 HA1	
29426-1 ■ ■ ■ ■	5er (E60) Lim./Sedan	Typ 560 L, 2WD, ohne Niveauregulierung / <i>without self-levelling</i>	07/03>	12,13,17,32, 65,78,79	VA: 40-70 HA: 30-60	16 24 452-1/1 16 74 452-1/1	29426 VA1 29426 HA1	
29426-2 ■ ■ ■ ■	5er (E61) Touring / SW	Typ 560 L, 2WD, normale / normal Version , ohne HA-Dämpfer / <i>without RA shocks</i> Luftfederung an der HA / <i>air suspension on RA</i>	07/03>	12,17,32, 65,78,79	VA: 40-70 HA Serie	16 24 452-1/1	29426 VA1 Serie	
29426-3 ■ ■ ■ ■	5er (E61) Touring / SW	Typ 560L, 2WD, incl. HA-Dämpfer / <i>incl. RA shocks.</i> Luftfederung an der HA / <i>air suspension on RA</i> tiefe / low Version	07/03>	12,17,32, 65,78,79	VA: 40-70 HA: 30-50	16 24 452-1/1 16 74 500-1/1	29426 VA1 Serie	
28894-1 ■ ■ ■ ■	5er (F10) Lim./Sedan	Typ 5L, 2WD, nur ohne / <i>only without EDC/DCC</i>	2010>	12,17,32, 65,78,79	VA: 35-60 HA: 30-55	16 36 452-L1/1 16 36 452-R-1/1 16 86 452-1/1	28894 VA1 28894 VA1 28894 HA1	
28894-2 ■ ■ ■ ■	5er (F11) Touring / SW	Typ 5K, 2WD, ohne adaptive Fahrwerkregelung, ohne Dyn. Dämpfer Control / <i>not for adaptive suspension, not for dynamic damping control</i>	2010>	12,17,32, 65,78,79	VA: 35-60 HA: 30-60	16 36 452-L1/1 16 36 452-R1/1 16 86 500-1/1	28894 VA1 28894 VA1 H&R Anbauteile	
i.V.	5er (G30, G31)		2017>					
28785-5 ■ ■ ■ ■	E9 Coupé	Typ E9, ohne / <i>except CSL, incl. VA-Stützlager / FA support bearing.</i> Die originalen VA-Federbeingehäuse müssen vorab angeliefert werden / <i>The OE front struts have to be sent in advance,</i> Export, ohne Gutachten / <i>without approval,</i> siehe Hinweis 80 / <i>see note 80, tiefe / low Version</i>	68>75	12,17,23,32, 65,78,79,80	VA: 40-70 VA: 40-70 HA: 30-50	16 03 452-L1/1 16 03 452-R1/1 16 53 500-1/1	HRF160-60-060 HRF160-60-060 28785-1 HA	ZF080-005 ZF080-005
28808-5 ■ ■ ■ ■	6er (E24)	Typ 6 CS/1, incl. M635 CSI, nur für Fzg. ohne ABS / <i>only for cars without ABS,</i> die originalen VA-Federbeingehäuse müssen vorab angeliefert werden / <i>the OE front strut housings have to be sent in advance</i>	79>05/82	12,17,23,32, 65,78,79	VA: 50-70 VA: 50-70 HA: 20-40	16 04 452-L5/1 16 08 452-R5/1 16 58 452-1/1	HRF200-60-060 HRF200-60-060 HRF200-60-050	ZF100-012.5 ZF100-012.5 ZF100-012.5
28808-3 ■ ■ ■ ■	6er (E24)	Typ 6 CS/1, incl. M635 CSI, nur für Fzg. ohne ABS / <i>only for cars without ABS.</i> Die originalen VA-Federbeingehäuse müssen vorab angeliefert werden / <i>the OE front strut housings have to be sent in advance</i>	05/82>89	12,17,23, 32,65,78,79	VA: 50-70 VA: 50-70 HA: 20-40	16 08 452-L3/1 16 08 452-R3/1 16 58 452-1/1	HRF200-60-060 HRF200-60-060 HRF200-60-050	ZF100-012.5 ZF100-012.5 ZF100-012.5



Weitere Informationen und aktuelle Neuheiten im Internet unter: www.h-r.com / Further information and latest news on: www.h-r.com

Technische Informationen siehe Seite 222 ff. / Technical Guidelines see page 222 ff. | VA = Front axle, HA = Rear axle | i.V. = in Vorbereitung / in development | 4WD = 4 wheel drive / 4-motion / Allrad / Quattro / Syncro
2WD = 2 wheel drive / 2 Rad angetrieben | Drehstäbe = torsion bars (original part) | ●-● Triple C siehe Seite 230 | ●-● Triple C see page 230 | * = nur gültig für Deutschland / only valid for Germany

■ Gewindefedern / Height Adjustable Springs ■ Federn / Sport Springs ■ Höherlegungsfedern / Raising Springs ■ Stabilisatoren / Anti-roll bars ■ Sport und Komfort Cup-Kits / Sport- and Comfort Suspensions
■ Twin-Tube Edelstahlgewindefahrwerke / Twin-Tube stainless steel coil overs ■ Monotube Gewindefahrwerke / Monotube coil overs ■ TRAK+ Spurverbreiterungen / TRAK+ Wheel Spacers

Monotube Gewindefahrwerke / Monotube coil overs

Bestell-Nr. part no.	Fahrzeugtyp model / type	Ausführung model / chassis	Baujahr year	Hinweise notes	Tieferlegung ca. mm appr. lowering	Dämpfer Kennzeichnung shock marking VA/FA HA/RA	Hauptfeder Kennzeichnung spring marking	Zusatzfeder Kennzeichnung helper spring marking
28808-4 ■ ■ ■	6er (E24)	Typ 6 CS/1, incl. M635 CSI, nur für Fzg. mit ABS / <i>only for cars with ABS. Die originalen VA-Federbeingehäuse müssen vorab angeliefert werden / the OE front strut housings have to be sent in advance</i>	05/82>89	12,17,23, 32,65,78,79	VA: 50-70 VA: 50-70 HA: 20-40	16 08 452-L4/1 16 08 452-R4/1 16 58 452-1/1	HRF200-60-060 HRF200-60-060 HRF200-60-050	ZF100-012.5 ZF100-012.5 ZF100-012.5
29246-1 ■ ■ ■	6er (E63 + E64) Coupé + Cabrio / <i>Convertible</i>	Typ 663C	01/04>	12,17,32, 65,78,79	VA: 20-50 HA: 20-40	16 25 452-1/1 16 75 452-1/1	29426 VA1 29246 HA1	
GFW 50009-1/1 ■ ■ ■	Z1	Typ Z, bis Produktionsnummer 4000 / <i>up to production no. 4000, nicht für / not for Alpina RLE</i> Export, ohne Gutachten / <i>without approval, siehe Hinweis 80 / see note 80</i>	89>91	12,17,32, 65,79,80	VA: 30-60 VA: 30-60 HA: 40	F36-1020-L1/1 F36-1021-R1/1 D46-1008-1/1	4017 VA2 4017 VA2 HR10001 HA2	
GFW 50009-2/1 ■ ■ ■	Z1	Typ Z, ab Produktionsnummer 4001 / <i>from production no. 4001, nicht für / not for Alpina RLE</i> Export, ohne Gutachten / <i>without approval, siehe Hinweis 80 / see note 80</i>	89>91	12,17,32, 65,79,80	VA: 30-60 VA: 30-60 HA: 40	F36-1020-L1/1 F36-1021-R1/1 D46-1008-1/1	4017 VA2 4017 VA2 HR10001 HA1	
29758-1 ■ ■ ■	Z3 (E37) Roadster + Coupé	Typ R/C, 2WD, 4-Zyl., 1.8L, 1.9L	04/96>03	12,13,17,32, 65,78,79	VA: 30-50 VA: 30-50 HA: 20-40	F36-1014-L1/1 F36-1015-R1/1 D46-1003-1/1	29758 VA1 29758 VA1 29758 HA2	
29758-2 ■ ■ ■	Z3 (E37) Roadster + Coupé	Typ R/C, 6-Zyl., 2.0L, 2.2L, 2.8L, 3.0L	04/96>03	12,13,17,32, 65,78,79	VA: 30-50 VA: 30-50 HA: 20-40	F36-1014-L2/1 F36-1015-R2/1 D46-1003-1/1	29758 VA1 29758 VA1 29758 HA2	
29512-1 ■ ■ ■	Z3 (E37) M-Roadster + M-Coupé	Typ MR/C	97>	12,13,17,32, 65,78,79	VA: 30-60 VA: 30-60 HA: 30-60	F36-1028-L1/1 F36-1029-R1/1 D46-1016-1/1	29512 VA1 29512 VA1 29512 HA2	
29276-1 ■ ■ ■	Z4 (E85/E86) Coupé + Roadster	Typ Z 85	2003>	12,17,32, 65,78,79	VA: 30-60 HA: 30-50	16 23 452-L1/1+R1/1 16 73 500-1/1	29276 VA1 29276 HA1	
29097-1 ■ ■ ■	Z4 (E85/E86) M-Coupé + M-Roadster	Typ M85	2006>	12,17,32, 65,78,79	VA: 20-50 HA: 20-40	16 28 452-L1/1+R1/1 16 78 500-1/1	29097 VA1 29097 HA1	
28981-1 ■ ■ ■	Z4 (E89)	Typ Z89, sDrive 23i+30i+35i+35is	04/09>	12,17,32, 65,78,79	VA: 20-55 HA: 25-50	16 30 452-L/1+R1/1 16 80 500-1/1	29211 VA1 29097 HA1	

H&R ist Technik-Partner von BMW Motorsport. / H&R is technical partner of BMW Motorsport.



Weitere Informationen und aktuelle Neuheiten im Internet unter: www.h-r.com / Further Information and latest news on: www.h-r.com

Technische Informationen siehe Seite 222 ff. / Technical Guidelines see page 222 ff. | VA = Front axle, HA = Rear axle | i.V. = in Vorbereitung / in development | 4WD = 4 wheel drive / 4-motion / Allrad / Quattro / Syncro
2WD = 2 wheel drive / 2 Rad angetrieben | Drehstäbe = torsion bars (original part) | ①-③ Triple C siehe Seite 230 | ④-⑥ Triple C see page 230 | * = nur gültig für Deutschland / only valid for Germany

■ Gewindefedern / Height Adjustable Springs ■ Federn / Sport Springs ■ Höherlegungsfedern / Raising Springs ■ Stabilisatoren / Anti-roll bars ■ Sport und Komfort Cup-Kits / Sport- and Comfort Suspensions
■ Twin-Tube Edelstahlgewindefahrwerke / Twin-Tube stainless steel coil overs ■ Monotube Gewindefahrwerke / Monotube coil overs ■ TRAK* Spurverbreiterungen / TRAK* Wheel Spacers

Monotube Gewindefahrwerke / Monotube coil overs

Bestell-Nr. part no.	Fahrzeugtyp model / type	Ausführung model / chassis	Baujahr year	Hinweise notes	Tieferlegung ca. mm appr. lowering	Dämpfer Kenzeichnung shock marking VA / FA HA / RA	Hauptfeder Kenzeichnung spring marking	Zusatzfeder Kenzeichnung helper spring marking
-------------------------	-----------------------------	-------------------------------	-----------------	-------------------	---	---	--	---

Chevrolet

28957-1 ■ ■ ■	Camaro	nur für Fzg. mit Innendurchmesser VA-Feder oben ø 73mm/ only for cars with a front spring inner diameter top ø 73mm	09>	17,32,65, 78,79	VA: 40-60 VA: 40-60 HA: 30-60	2602452-L1/1 2602452-R1/1 2652452-1/1	28957 VA1 28957 VA1 28957 HA1	
28957-2 ■ ■ ■	Camaro Coupé+ Cabrio / Convertible	Typ GMX521+GMX511, incl. Facelift 2014 10. Stelle Fahrgestellnr. „B“, „C“, „D“ oder „E“ nur für Fzg. mit Innendurchmesser VA-Feder oben ø 76mm/ 10th position of the chassis no. „B“, „C“, „D“ or „E“ only for cars with a front spring inner diameter top ø 76mm	2010>14	17,32,65, 78,79	VA: 40-60 VA: 40-60 HA: 30-60	2602452-L1/1 2602452-R1/1 2652452-1/1	28957 VA2 28957 VA2 28957 HA1	

Chrysler/Dodge

29134-1 ■ ■ ■	300 C Lim. / Sedan	Typ LX, 2WD, incl. SRT8, normale / normal / Version	2004>	12,17,32, 65,78,79	VA: 40-70 HA: 40	25 01 452-1/1 25 51 500-1/1	29134 VA1 29134 HA1	
29134-2 ■ ■ ■	300 C Lim. / Sedan	Typ LX, 2WD, incl. SRT8, tiefe / low / Version	2004>	12,17,32, 65,78,79	VA: 40-70 HA: 55	25 01 452-1/1 25 51 500-1/1	29134 VA1 29134 HA2	
29134-1 ■ ■ ■	300 C Touring / SW	Typ LX, 2WD, incl. SRT8, normale / normal / Version	2004>	12,17,32, 65,78,79	VA: 40-70 HA: 40	25 01 452-1/1 25 51 500-1/1	29134 VA1 29134 HA1	
29134-2 ■ ■ ■	300 C Touring / SW	Typ LX, 2WD, incl. SRT8, tiefe / low / Version	2004>	12,17,32, 65,78,79	VA: 40-70 HA: 55	25 01 452-1/1 25 51 500-1/1	29134 VA1 29134 HA2	
29125-1 ■ ■ ■	300 C Touring / SW 4WD	Typ LX, 4WD	2004>	12,17,32, 65,78,79	VA: 40-75 HA: 55	25 02 452-1/1 25 51 500-1/1	29125 VA1 29125 HA1	
29134-3 ■ ■ ■	Charger incl. SRT8		2008>	12,17,32, 65,78,79	VA: 30-50 HA: 30-50	25 01 452-1/1 25 51 500-2/1	29134 VA1 29134 HA3	
29134-3 ■ ■ ■	Challenger SRT8		2008>2010	12,17,32, 65,78,79	VA: 30-50 HA: 30-50	25 01 452-1/1 25 51 500-2/1	29134 VA1 29134 HA3	
29134-4 ■ ■ ■	Challenger SRT8	ab Modelljahr 2011 / Model year 2011	2011>	12,17,32, 65,78,79	VA: 30-50 HA: 30-50	25 01 452-3/1 25 51 500-2/1	29134 VA1 29134 HA3	

Citroen/DS

29374-1 ■ ■ ■	Saxo	Typ S, S NFT, S HFX, bis / up to 87 kW, nur für Fzg. mit ABS-Halter am VA-Federbein / only for cars with ABS-Holder at the front axle shock absorber (Bild Seite / see page 195) Auslaufartikel / as long as supplies last	96>	6,12,17,23, 32,35,65, 78,79	VA: 30-60 VA: 30-60 HA: 40	36 11 452-L1/1 36 11 452-R1/1 36 61 500-1/1	RF120-050 RF120-050 Drehstäbe	ZF080-020 ZF080-020
29374-2 ■ ■ ■	Saxo	Typ S, S NFT, S HFX, bis / up to 87 kW, nur für Fzg. ohne ABS-Halter am VA-Federbein / only for cars with ABS-Holder at the front axle shock absorber (Bild Seite / see page 195) Auslaufartikel / as long as supplies last	96>	6,12,17,23, 32,35,65, 78,79	VA: 30-60 VA: 30-60 HA: 40	36 11 452-L2/1 36 11 452-R2/1 36 61 500-1/1	RF120-050 RF120-050 Drehstäbe	ZF080-020 ZF080-020
29457-1 ■ ■ ■	Xsara	Typ N6, 2WD, ohne Gutachten / without approval	06/97>	6,12,17, 32,35,65, 78,79	VA: 40-70 VA: 40-70 HA: 40-70	F36-1043-L1/1 F36-1044-R1/1 D46-1022-1/1	RF150-070 RF150-070 Drehstäbe	ZF080-020 ZF080-020
29979-1 ■ ■ ■	ZX	Typ N2, 2WD, ohne Gutachten / without approval	91>97	6,12,32, 35,65,78,79	VA: 40-70 HA: 40	38 10 452-L1/1+R1/1 38 60 500-1/1	29979 VA1 Drehstäbe	
29295-1 ■ ■ ■	C4	Typ L	11/04>	12,17,32, 65,78,79	VA: 30-70 HA: 30-60	36 03 452-1/1 36 53 500-1/1	RF180-070 29295 HA1	ZF060-020



Citroen Saxo etc. VA / FA

- 29374-1 mit ABS-Halter / with ABS-holder
- 29374-2 ohne ABS-Halter / without ABS-holder



Weitere Informationen und aktuelle Neuheiten im Internet unter: www.h-r.com / Further Information and latest news on: www.h-r.com

Technische Informationen siehe Seite 222 ff. / Technical Guidelines see page 222 ff. | VA = Front axle, HA = Rear axle | i.V. = in Vorbereitung / in development | 4WD = 4 wheel drive / 4-motion / Allrad / Quattro / Syncro
2WD = 2 wheel drive / 2 Rad angetrieben | Drehstäbe = torsion bars (original part) | ①-③ Triple C siehe Seite 230 | ①-③ Triple C see page 230 | * = nur gültig für Deutschland / only valid for Germany

■ Gewindefedern / Height Adjustable Springs ■ Federn / Sport Springs ■ Höherlegungsfedern / Raising Springs ■ Stabilisatoren / Anti-roll bars ■ Sport und Komfort Cup-Kits / Sport- and Comfort Suspensions
■ Twin-Tube Edelstahlgewindefahrwerke / Twin-Tube stainless steel coil overs ■ Monotube Gewindefahrwerke / Monotube coil overs ■ TRAK* Spurverbreiterungen / TRAK* Wheel Spacers

Monotube Gewindefahrwerke / Monotube coil overs

Bestell-Nr. part no.	Fahrzeugtyp model / type	Ausführung model / chassis	Baujahr year	Hinweise notes	Tieferlegung ca. mm appr. lowering	Dämpfer Kennzeichnung shock marking VA/FA HA/RA	Hauptfeder Kennzeichnung spring marking	Zusatzfeder Kennzeichnung helper spring marking
28741-1	124 Spider	Typ NF	2016>	12,17,32, 65,78,79	VA: 30-60 HA: 35-60	31 08 452-1/1 31 58 452-1/1	HRF200-60-050 29184 HA2	ZF070-16.5
28741-1	124 Spider Abarth	Typ ND	2016>	12,17,32, 65,78,79	VA: 30-55 HA: 35-65	3108452-1/1 3158452-1/1	HRF200-60-050 28741HA1	ZF070-16.5
29041-1	500+Cabrio/ incl. Abarth	Typ 312	09/07>	12,17,32, 65,78,79	VA: 40-60 HA: 40-60	6701452-L1/1 6701452-R1/1	29041 VA1 29041 VA1	
29096-3	Grande Punto+Punto Evo, ohne/ Abarth	Typ 199	09/05>	12,17,32, 65,78,79	VA: 30-60 HA: 30-60	35 22 452-L2/1 35 22 452-R2/1	HRF160-60-060 HRF160-60-060	ZF060-80-012 ZF060-80-012
29284-2	Stilo Lim./ Abarth	Typ 192, nur für VA-Dämpfer mit Lochabstand der Schellenbohrung 72 mm, Maulweite 35 mm innen/ front strut with bracket bore distance 72 mm, inner bracket opening 35 mm (Bild Seite/ see page 196)	09/01>	12,17,32, 65,78,79	VA: 30-70 HA: 30-60	67 00 452-2/1 67 50 500-1/1	29284 VA1 29284 HA1	

Ford

29917-1	Escort (Orion)+Cabrio/ Convertible	Typ GAL, ALL, (CL,CX,GHIA,GHIA Si, XR3i, RS2000), 2WD	>94	12,13,17,32, 65,78,79	VA: 30-70 HA: 20-60	22 06 452-1/1 22 56 452-1/1	8200 VA1 8200 HA1	
29728-1	Escort+Cabrio/ Convertible	Typ GAL, ALL, AAL, ABL, AFL, 2WD	95>99	12,13,17,32, 65,78,79	VA: 30-70 HA: 20-60	22 09 452-1/1 22 59 452-1/1	29728 VA1 29728 HA1	
29916-1	Escort RS Cosworth	Typ ABL C 4, 4WD	92>96	6,12,17,32, 65,78,79	VA: 30-60 HA: 35-40	22 08 452-1/1 22 58 452-1/1	80005000 VA1 80005000 HA1	
29918-1	Fiesta	Typ GFJ, nur für Fzg. mit VA-Stabilisator/ only for vehicles with front axle stabilizer	>93	12,13,17, 32,65,78,79	VA: 30-70 HA: 20-60	22 07 452-1/1 22 57 452-1/1	8300 VA1 8300 HA1	
29918-2	Fiesta	Typ GFJ, nur für Fzg. mit VA-Stabilisator/ only for vehicles with front axle stabilizer	94>98	12,13,17, 32,65,78,79	VA: 30-70 HA: 20-60	22 07 452-2/1 22 57 452-1/1	8300 VA1 8300 HA1	
29759-1	Fiesta	Typ JAS, JBS, HA-Dämpfer Gabelbefestigung/ RA fork mounting (Bild Seite/ see page 196)	>09/98	12,13,17, 32,65,78,79	VA: 30-70 HA: 20-60	F36-1013-1/1 R46-1002-1/1	8300 VA1 29759 HA1	
29759-4	Fiesta	Typ JAS, JBS, HA-Dämpfer Augenbefestigung/ RA eye mounting (Bild Seite/ see page 196)	10/98>02	12,13,17, 32,65,78,79	VA: 30-70 HA: 20-60	F36-1013-1/1 R46-1002-2/1	8300 VA1 29759 HA1	
29292-1	Fiesta	Typ JH1, JD3, incl. ST150	05/02>08	12,17,32, 65,78,79	VA: 30-70 HA: 30-60	22 12 452-1/1 22 62 500-1/1	29292 VA1 29292 HA1	
29043-1	Fiesta	Typ JA8	09/08>12	12,13,17, 32,65,78,79	VA: 40-70 HA: 40-70	22 17 452-L1/1 22 17 452-R1/1	29043 VA1 29043 VA1	
29043-3	Fiesta incl. ST	Typ JA8, ab Modelljahr/ from year Facelift 2013	2013>17	12,13,17, 32,65,78,79	VA: 25-50 HA: 25-55	22 17 452-L3/1 22 14 452-R3/1	29043 VA1 29043 VA1	
29458-1	Focus I Lim./ ST170	Typ DAW, DBW, DFW, DAX, DBX, DB1	09/98>04	12,17,32, 65,78,79	VA: 45-65 HA: 20-60	22 10 452-1/1 22 60 500-1/1	29458 VA1 29458 HA1	
29266-1	Focus I RS Turbo	Typ DBY	11/02>04	12,17,32, 65,78,79	VA: 20-50 HA: 20-50	22 13 452-L1/1 22 13 452-R1/1	RF165-070 RF165-070	ZF070-16.5 ZF070-16.5
29428-1	Focus I Turnier/ ST170	ohne Niveauregulierung/ without self-levelling	12/98>04	12,17,32, 65,78,79	VA: 45-65 HA: 20-60	22 10 452-1/1 22 61 500-1/1	29428 VA1 29428 HA1	
29197-2	Focus II Lim./ ST+Coupé+ Convertible	Typ DA3, DB3	10/04>11 03/07>	12,17,32, 65,78,79	VA: 30-60 HA: 20-50	22 16 452-L1/1 22 16 452-R1/1	29258 VA1 29258 VA1	
29197-2	Focus C-Max	Typ DM2	10/03>	12,17,32, 65,78,79	VA: 30-60 HA: 20-50	22 16 452-L1/1 22 16 452-R1/1	29258 VA1 29258 VA1	
28970-1	Focus II RS	Typ DA3/DA3-RS	05/09>11	12,17,32, 65,78,79	VA: 40-60 HA: 40-60	22 18 452-L1/1 22 18 452-R1/1	28970 VA1 28970 VA1	
28915-1	Focus III Lim./ ST	Typ DYB, bis/ up to 980kg VA-Last/ nicht für/ not for ST	03/11>14	12,17,32, 65,78,79	VA: 40-60 HA: 35-55	22 19 452-L1/1 22 19 452-R1/1	29258 VA1 29258 VA1	

**Fiat Stilo
Fiat Coupé etc.**
Bestell-Nr./ Part-no.
29284-1 GFW-67-976-1/1
29284-2 GFW-67-976-2/1



Bitte den Lochabstand der Schellenbohrung und die Maulweite innen beachten/ Please note the bracket bore distance and the inner bracket opening.



Hinterachse Augenbefestigung
Rear axle eye mounting

Hinterachse Gabelbefestigung
Rear axle fork mounting

Gewindefahrwerk/ Coil over Ford+Honda+Mazda etc.

Weitere Informationen und aktuelle Neuheiten im Internet unter: www.h-r.com / Further Information and latest news on: www.h-r.com
 Technische Informationen siehe Seite 222 ff. / Technical Guidelines see page 222 ff. | VA = Front axle, HA = Rear axle | i.v. = in Vorbereitung / in development | 4WD = 4 wheel drive / 4-motion / Allrad / Quattro / Syncro
 2WD = 2 wheel drive / 2 Rad angetrieben | Drehstäbe = torsion bars (original part) | ①-③ Triple C siehe Seite 230 / ④-⑥ Triple C see page 230 | * = nur gültig für Deutschland / only valid for Germany
 ■ Gewindefedern / Height Adjustable Springs ■ Federn / Sport Springs ■ Höherlegungsfedern / Raising Springs ■ Stabilisatoren / Anti-roll bars ■ Sport und Komfort Cup-Kits / Sport- and Comfort Suspensions
 ■ Twin-Tube Edelstahlgewindefahrwerke / Twin-Tube stainless steel coil overs ■ Monotube Gewindefahrwerke / Monotube coil overs ■ TRAK* Spurverbreiterungen / TRAK* Wheel Spacers

Monotube Gewindefahrwerke / Monotube coil overs

Bestell-Nr. part no.	Fahrzeugtyp model / type	Ausführung model / chassis	Baujahr year	Hinweise notes	Tieferlegung ca. mm appr. lowering	Dämpfer Kennzeichnung shock marking VA/FA HA/RA	Hauptfeder Kennzeichnung spring marking	Zusatzfeder Kennzeichnung helper spring marking
-------------------------	-----------------------------	-------------------------------	-----------------	-------------------	---	--	---	--

Ford

28915-4 ■ ■ ■	Focus III Lim./Sedan	Typ DYB, ab/ from 981kg VA-Last/ FA-load nicht für/ not for ST	03/11>14	12,17,32, 65,78,79	VA: 40-60 22 19 452-L1/1 VA: 40-60 22 19 452 R1/1 HA: 35-55 22 66 500-1/1	29258 VA2 29258 VA2 29197 HA2	
28915-3 ■	Focus III ST Lim./Sedan	Typ DYB, nur/ only ST	07/12>14	12,17,32, 65,78,79	VA: 20-40 22 19 452-L2/1 VA: 20-40 22 19 452-R2/1 HA: 35-55 22 68 500-1/1	29258 VA2 29258 VA2 29197 HA2	
28915-2 ■	Focus III ST Lim./Sedan	Typ DYB, nur/ only ST, tiefe/ low Version Export, ohne Gutachten/ without approval	07/12>14	12,17,32, 65,78,79	VA: 20-40 22 19 452-L2/1 HA: 30-50 22 19 452-R2/1 HA: 30-50 22 68 500-1/1	29258 VA1 29258 VA1 29197 HA2	
i.V.	Focus Lim./Sedan	Modell 2014					
28746-1 ■ ■ ■	Focus RS	Typ DYB-RS, die serienmäßige elektr. Dämpferregelung muss auf geeignete Weise stillgelegt werden! / The OE electr. damping control system has to be deactivated by appropriate means!	2016>	12,17,32, 65,75,78,79	VA: 25-45 22 22 452-L1/1 VA: 25-45 22 22 452-R1/1 HA: 35-60 22 72 500-1/1	28970 VA1 28970 VA1 28746 HA1	
29740-2 ■ ■ ■	Galaxy	Typ WGR, 2WD	09/95>	6,12,17, 32,65,78,79	VA: 30-50 48 11 452-1/1 HA: 55 48 61 500-1/1	29740 VA1 29740 HA2	
29759-2 ■ ■ ■	Ka	Typ RBT, HA-Dämpfer Gabelbefestigung/ RA fork mounting (Bild Seite/ see page 196)	96>09/98	12,13,17, 32,65,78,79	VA: 30-70 F36-1013-2/1 HA: 20-60 R46-1002-1/1	8300 VA1 29759 HA1	
29759-3 ■ ■ ■	Ka	Typ RBT, HA-Dämpfer Augenbefestigung/ RA eye mounting (Bild Seite/ see page 196)	10/98>00	12,13,17, 32,65,78,79	VA: 30-70 F36-1013-2/1 HA: 20-60 R46-1002-2/1	8300 VA1 29759 HA1	
29041-2 ■ ■ ■	Ka	Typ RU8	11/08>	12,13,17, 32,65,78,79	VA: 30-60 67 01 452-L1/1 VA: 30-60 67 01 452-R1/1 HA: ca. 55 67 51 500-1/1	29041 VA1 29041 VA1 29041 HA2	
29170-1 ■ ■ ■	Mustang incl. Cabrio/ Convertible	Typ S197, V6+V8(GT)	11/04>	12,17,32, 65,74,78,79	VA: 30-70 22 15 452-1/1 HA: 30-60 22 65 500-1/1	29170 VA1 29170 HA1	
29170-2 ■ ■ ■	Mustang 500 GT/Shelby incl. Cabrio/ Convertible		01/06>	12,17,32, 65,74,78,79	VA: 30-60 22 15 452-1/1 HA: 30-50 22 65 500-1/1	29170 VA1 29170 HA2	
29170-3 ■ ■ ■	Mustang incl. Cabrio/ Convertible	V6+V8(GT), Modell 2011, ab 10. Stelle Fahrgestellnummer „B“ / up to 10th position of chassis no. „B“	2010>11	12,17,32, 65,74,78,79	VA: 30-70 22 15 452-2/1 HA: 30-60 22 65 500-1/1	29170 VA1 29170 HA1	
29170-4 ■ ■ ■	Mustang 500 GT/Shelby incl. Cabrio/ Convertible	GT 500, Modell 2011, ab 10. Stelle Fahrgestellnummer „B“ / from 10th position of chassis no. „B“	2010>11	12,17,32, 65,74,78,79	VA: 30-60 22 15 452-2/1 HA: 30-50 22 65 500-1/1	29170 VA1 29170 HA2	
28776-1 ■ ■ ■	Mustang 2015+2016	Typ LAE, 2.3l EcoBoost Coupé/Fastback, 10. Stelle Fahrgestellnr./10th position chassis no. „F“, incl. Modell 2017	2015>	12,17,32, 65,74,78,79	VA: 25-40 22 21 452-1/1 HA: 25-45 22 71 500-2/1	29052 VA2 28776 HA1	
28776-1 ■ ■ ■	Mustang 2015+2016	Typ LAE, GT V8 Coupé/Fastback, incl. Modell 2017 10. Stelle Fahrgestellnr./10th position chassis no. „F“	2015>	12,17,32, 65,74,78,79	VA: 10-25 22 21 452-1/1 HA: 10-30 22 71 500-2/1	29052 VA2 28776 HA1	
28776-3 ■ ■ ■	Mustang Cabrio/ Convertible	Typ LAE, Modell 2015+2016, 2.3l EcoBoost+GT V8, incl. Modell 2017, ca. 15mm weniger Tieferlegung bei GT V8/ approx. 15mm less lowering at GT V8	2015>	12,17,32, 65,74,78,79	VA: 25-40 22 21 452-1/1 HA: 25-45 22 71 500-2/1	29052 VA2 28766 HA3	
28776-5 ■ ■ ■	Mustang Coupé	Typ LAE, Modell 2018, 2.3l EcoBoost+GT V8 ohne/ without MagneRide, incl. Modell 2019	2018>	12,17,32, 65,78,79	VA: 30-50 22 21 452-2/1 HA: 25-40 22 71 500-2/1	29052 VA2 28776 HA1	
28776-7 ■ ■ ■	Mustang Cabrio/ Convertible	Typ LAE, Modell 2018, 2.3l EcoBoost+GT V8 ohne/ without MagneRide, incl. Modell 2019	2018>	12,17,32, 65,78,79	VA: 30-50 22 21 452-2/1 HA: 25-40 22 71 500-2/1	29052 VA2 28776 HA3	
29514-1 ■ ■ ■	Puma	Typ ECT, bis/ up to 92 kW, HA-Dämpfer Gabelbefestigung/ RA fork mounting (Bild Seite/ see page 196)	>07/98	12,13,17, 32,65,78,79	VA: 30-70 F36-1013-1/1 HA: 20-60 R46-1008-1/1	8300 VA1 29759 HA1	
29514-2 ■ ■ ■	Puma	Typ ECT, bis/ up to 92 kW, HA-Dämpfer Augenbefestigung/ RA eye mounting (Bild Seite/ see page 196)	08/98>	12,13,17, 32,65,78,79	VA: 30-70 F36-1013-1/1 HA: 20-60 R46-1008-2/1	8300 VA1 29759 HA1	

Holden

GFW-35-Commodore 620-3/1		Typ VE, Export, ohne Gutachten/ without approval	2007>	12,17,32, 65,78,79	VA: 20-50 3503452-L1/1 VA: 20-50 3503452-R1/1 HA: 20-50 3553452-1/1	50620VA2 50620VA2 50620HA2	
GFW-35-Commodore Sedan+ 620-4/1 UTE+ Sports Wagon		Typ VF, Export, ohne Gutachten/ without approval	2013>	12,17,32, 65,78,79	VA: 15-50 3503452-L2/1 VA: 15-50 3503452-R2/1 HA: 15-50 3553452-1/1	50620VA3 50620VA3 50620HA2	



Weitere Informationen und aktuelle Neuheiten im Internet unter: www.h-r.com / Further information and latest news on: www.h-r.com

Technische Informationen siehe Seite 222 ff. / Technical Guidelines see page 222 ff. | VA = Front axle, HA = Rear axle | i.V. = in Vorbereitung/ in development | 4WD = 4 wheel drive/4-motion/ Allrad/ Quattro/ Syncro
2WD = 2 wheel drive/ 2 Rad angetrieben | Drehstäbe = torsion bars (original part) | ①-③ Triple C siehe Seite 230 | ①-③ Triple C see page 230 | * = nur gültig für Deutschland / only valid for Germany

■ Gewindefedern/ Height Adjustable Springs ■ Federn/ Sport Springs ■ Höherlegungsfedern/ Raising Springs ■ Stabilisatoren/ Anti-roll bars ■ Sport und Komfort Cup-Kits/ Sport- and Comfort Suspensions
■ Twin-Tube Edelstahlgewindefahrwerke/ Twin-Tube stainless steel coil overs ■ Monotube Gewindefahrwerke/ Monotube coil overs ■ TRAK* Spurverbreiterungen/ TRAK* Wheel Spacers

Monotube Gewindefahrwerke / Monotube coil overs

Bestell-Nr. part no.	Fahrzeugtyp model / type	Ausführung model / chassis	Baujahr year	Hinweise notes	Tieferlegung ca. mm appr. lowering	Dämpfer Kennzeichnung shock marking VA/FA HA/RA	Hauptfeder Kennzeichnung spring marking	Zusatzfeder Kennzeichnung helper spring marking
29251-1 ■ ■ ■ ■	Accord Lim./Sedan	Typ CL7, CL9, CN1	01/03>	12,17,32, 65,78,79	VA: 40-70 VA: 30-70 HA: 30-60	24 10 452-L1/1 24 10 452-R1/1 24 60 452-1/1	29251 VA1 29251 VA1 29251 HA1	
29206-1 ■ ■ ■ ■	Accord Tourer/ Kombi/SW	Typ CM1, CM2, CN2	03/03>	12,17,32, 65,78,79	VA: 30-60 VA: 30-60 HA: 45	24 10 452-L1/1 24 10 452-R1/1 24 61 500-1/1	29251 VA1 29251 VA1 29206 HA1	
29022-1 ■ ■ ■ ■	Accord Lim./Sedan	Typ CU1, CU2, CU3	06/08>	12,17,32, 65,78,79	VA: 30-60 VA: 30-60 HA: 30-60	24 14 452-L1/1 24 14 452-R1/1 24 64 452-1/1	29022 VA1 29022 VA1 29022 HA1	
29022-1 ■ ■ ■ ■	Accord Tourer/ Kombi/SW	Typ CW1, CW2, CW3, nur für Fzg. mit VA Klemmdurchmesser ø 41,8mm und HA Gabelbreite 48mm / <i>only for cars with FA strut diameter ø 41,8mm and RA fork width 48mm</i>	06/08>	12,17,32, 65,78,79	VA: 35-50 VA: 35-50 HA: 30-50	24 14 452-L1/1 24 14 452-R1/1 24 64 452-1/1	29022 VA1 29022 VA1 29022 HA1	
29808-2 ■ ■ ■ ■	Civic+CRX	Typ EC8, EC9, ED2, ED4, ED6, ED7, ED9, EE8, EE9, 2WD 1.3-1.6L HA-Dämpfer Gabelbefestigung / <i>RA fork mounting</i> nur für Fzg. mit VA Klemmdurchmesser ø 41,8mm und HA Gabelbreite 48mm / <i>only for cars with FA strut diameter ø 41,8mm and RA fork width 48mm</i>	89>	12,17,32, 65,78,79	VA: 30-70 HA: 20-60	24 04 452-1/1 24 55 452-2/1	29808 VA1 29808 HA1	
29808-3 ■ ■ ■ ■	Civic	1.3, 1.4, 1.5, 1.6, CRX, EC8, EC9, ED2, ED4, ED6, ED7, ED9, EE8, EE9, 2WD HA-Dämpfer Augenbefestigung / <i>RA eye mounting</i> (Bild Seite / <i>see page 196</i>)	89>	12,17,32, 65,78,79	VA: 30-70 HA: 20-60	24 04 452-1/1 24 55 452-1/1	29808 VA1 29808 HA1	
29928-1 ■ ■ ■ ■ ■ ■ ■ ■	Civic+CRX	Typ EG2-6, 8+9, EH6+9, EJ1, 2, 6, 8, 9, EK1, 3, 4, HA Dämpfer-Gabelbefestigung (unteres Öffnungsmaß 50 mm / <i>50 mm RA fork mounting</i>) (Bild Seite / <i>see page 198</i>)	91>01	12,17,32, 65,78,79	VA: 30-70 HA: 20-60	24 05 452-1/1 24 55 452-3/1	29928 VA1 29928 HA1	
29928-2 ■ ■ ■ ■ ■ ■ ■ ■	Civic+CRX	Typ MA8+9, MB1-4, 6+7, 8+9, MC 1, 2+3, HA Dämpfer-Gabelbefestigung (unteres Öffnungsmaß 40 mm / <i>40 mm RA fork mounting</i>)	95>01	12,17,32, 65,78,79	VA: 30-70 HA: 20-60	24 05 452-1/1 24 55 452-4/1	29928 VA1 29928 HA1	
29323-6 ■ ■ ■ ■ ■ ■ ■ ■	Civic 1.4L Sport+ 1.6L Sport	Typ EP1+EP2, nur für Fahrz. mit 5-Loch-Radanbindung / <i>only for cars with 5-hole wheel fixation</i> , Bohrung der VA-Federbeinaufnahme Achsschenkel ø 16 mm / <i>FA-bracket bore diameter 16 mm</i>	03/01>	12,17,32, 65,78,79	VA: 40-70 VA: 40-70 HA: 30-60	24 09 452-L6/1 24 09 452-R6/1 24 59 452-6/1	HRF180-60-060 HRF180-60-060 29323 HA2	ZF080-005 ZF080-005
29323-6 ■ ■ ■ ■ ■ ■ ■ ■	Civic Type R	Typ EP3, nur für Fahrz. mit 5-Loch-Radanbindung / <i>only for cars with 5-hole wheel fixation</i> , Bohrung der VA-Federbeinaufnahme Achsschenkel ø 16 mm / <i>FA-bracket bore diameter 16 mm</i>	03/01>	12,17,32, 65,78,79	VA: 30-60 VA: 30-60 HA: 20-50	24 09 452-L6/1 24 09 452-R6/1 24 59 452-6/1	HRF180-60-060 HRF180-60-060 29323 HA2	ZF080-005 ZF080-005
29128-1 ■ ■ ■ ■ ■ ■ ■ ■	Civic	Typ FK1, FK2, FN1, FN4	12/05>	12,17,32, 65,78,79	VA: 30-70 VA: 30-70 HA: 30-60	24 13 452-L1/1 24 13 452-R1/1 24 63 500-1/1	29128 VA1 29128 VA1 29128 HA1	
29128-2 ■ ■ ■ ■ ■ ■ ■ ■	Civic Diesel	Typ FK3, FN3, (2.2L Diesel)	12/05>	12,17,32, 65,78,79	VA: 30-70 VA: 30-70 HA: 30-60	24 13 452-L1/1 24 13 452-R1/1 24 63 500-1/1	29128 VA2 29128 VA2 29128 HA1	
29128-4 ■ ■ ■ ■ ■ ■ ■ ■	Civic Type R	Typ FN2	03/07>	12,17,32, 65,78,79	VA: 20-40 VA: 20-40 HA: 20-40	24 13 452-L2/1 24 13 452-R2/1 24 63 500-1/1	29128 VA1 29128 VA1 29128 HA1	
29494-1 ■ ■ ■ ■ ■ ■ ■ ■	Integra Type R	Typ DC2, HA-Dämpfer Augenbefestigung / <i>RA eye mounting</i>	98>	12,17,32, 65,78,79	VA: 30-70 HA: 20-60	24 06 452-1/1 24 56 452-1/1	29494 VA1 29494 HA1	
29404-1 ■ ■ ■ ■ ■ ■ ■ ■	S2000	Typ AP 1	2000>	12,17,32, 65,78,79	VA: 25-50 VA: 25-50 HA: 25-50	24 07 452-L1/1 24 07 452-R1/1 24 57 452-1/1	29404 VA1 29404 VA1 29404 HA1	29404-ZF-VA1 29404-ZF-VA1 29404-ZF-HA1

Kia

i.V.	Céed GT	Typ CD	04/12>					
-------------	---------	--------	--------	--	--	--	--	--

Lancia

29105-1 ■ ■ ■ ■ ■ ■ ■ ■	Delta HF 4WD (Integrale)	Typ Lancia 831, ABO, Evo II		12,17,32, 65,78,79	VA: 40-60 HA: 40-60	76 00 452-1/1 76 50 452-1/1	HRF180-60-080 HRF200-60-050	ZF080-005 ZF080-005
-----------------------------------	-----------------------------	-----------------------------	--	-----------------------	------------------------	--------------------------------	--------------------------------	------------------------

Öffnungsmaß der Gabelbefestigung (HA) beachten/
please note opening of the RA axle fork mounting

Honda Civic etc.
Bestell-Nr./order-no.
29928-1= 50 mm
29928-2= 40 mm



Weitere Informationen und aktuelle Neuheiten im Internet unter: www.h-r.com / Further Information and latest news on: www.h-r.com

Technische Informationen siehe Seite 222 ff. / Technical Guidelines see page 222 ff. | VA = Front axle, HA = Rear axle | i.V. = in Vorbereitung / in development | 4WD = 4 wheel drive / 4-motion / Allrad / Quattro / Syncro
2WD = 2 wheel drive / 2 Rad angetrieben | Drehstäbe = torsion bars (original part) | ①-② Triple C siehe Seite 230 / ③-④ Triple C see page 230 | * = nur gültig für Deutschland / only valid for Germany

■ Gewindefedern / Height Adjustable Springs ■ Federn / Sport Springs ■ Höherlegungsfedern / Raising Springs ■ Stabilisatoren / Anti-roll bars ■ Sport und Komfort Cup-Kits / Sport- and Comfort Suspensions
■ Twin-Tube Edelstahlgewindefahrwerke / Twin-Tube stainless steel coil overs ■ Monotube Gewindefahrwerke / Monotube coil overs ■ TRAK* Spurverbreiterungen / TRAK* Wheel Spacers

Monotube Gewindefahrwerke / Monotube coil overs

Bestell-Nr. part no.	Fahrzeugtyp model / type	Ausführung model / chassis	Baujahr year	Hinweise notes	Tieferlegung ca. mm appr. lowering	Dämpfer Kennzeichnung shock marking VA / FA HA / RA	Hauptfeder Kennzeichnung spring marking	Zusatzfeder Kennzeichnung helper spring marking
Mazda								
29759-1	121	Typ JASM, JBBSM, HA-Dämpfer Gabelbefestigung/ RA fork mounting (Bild Seite / see page 196)	>09/98	12,13,17, 32,65,78,79	VA: 30-70 HA: 20-60	F36-1013-1/1 R46-1002-1/1	8300 VA1 29759 HA1	
29759-4	121	Typ JASM, JBBSM, HA-Dämpfer Augenbefestigung/ RA eye mounting (Bild Seite / see page 196)	10/98>	12,13,17, 32,65,78,79	VA: 30-70 HA: 20-60	F36-1013-1/1 R46-1001-2/1	8300 VA1 29759 HA1	
29292-1	2	Typ DY, 2WD	10/02>	12,17,32, 65,78,79	VA: 30-70 HA: 30-60	22 12 452-1/1 22 62 500-1/1	29292 VA1 29292 HA1	
29043-2	2	Typ DE	09/07>	12,17,32, 65,78,79	VA: 40-70 HA: 30-60	22 17 452-L1/1 22 17 452-R1/1 22 67 500-1/1	29043 VA1 29043 VA1 29043 HA2	
29197-3	3	Typ BK	10/03>	12,17,32, 65,78,79	VA: 30-60 HA: 30-60	22 16 452-L1/1 22 16 452-R1/1 22 66 500-2/1	29258 VA1 29258 VA1 29197 HA2	
29197-5	3 MPS	Typ BK, Die Freigängigkeit der Vorderräder ist zu beachten!! / Please check for sufficient wheel clearance!	12/06>	12,17,32, 65,78,79	VA: 25-45 HA: 25-45	22 16 452-L2/1 22 16 452-R2/1	29258 VA1 29258 VA1	
29197-2	3	Typ BL, ohne Niveauregulierung / except self-levelling	2009>	12,17,32, 65,78,79	VA: 30-60 HA: 20-50	22 16 452-L1/1 22 16 452-R1/1 22 66 500-1/1	29258 VA1 29258 VA1 29197 HA2	
29197-6	3 MPS	Typ BL	2009>	12,17,32, 65,78,79	VA: 35-60 HA: 20-50	22 16 452-L2/1 22 16 452-R2/1 22 66 500-1/1	29258 VA1 29258 VA1 29197 HA2	
i.V.	3	Typ BM						
29278-2	6 Lim./Sedan+ Kombi/SWincl. MPS	Typ GG/GY/GG1, 2WD+4WD	06/02>	12,17,32, 65,78,79	VA: 30-70 HA: 30-60	31 04 452-L1/1 31 04 452-R1/1 31 54 500-2/1	29278 VA1 29278 VA1 29278 HA1	
29032-1	6 Lim./Sedan+ Kombi/SW	Typ GH, 2WD	08/07>	12,17,32, 65,78,79	VA: 40-60 HA: 30-50	3106452-1L1/1 3106452-1R1/1 3156500-1/1	29032 VA1 29032 VA1 29032 HA1	
28824-1	6 Lim/Sedan	Typ GJ, GH	2012>	12,17,32, 65,78,79	VA: 35-55 HA: 25-50	3107452-L1/1 3107452-R1/1 3157500-1/1	28824 VA1 28824 VA1 28824 HA1	
28824-2	6 Kombi/SW	Typ GJ/GH, Modell 2013	2013>	12,17,32, 65,78,79	VA: 35-50 HA: 25-50	31 07 452-L1/1 31 07 452-R1/1 31 57 500-1/1	28824 VA1 28824 VA1 28824 HA2	
29184-2	MX5	Typ NC1, NC1E	09/05>	12,17,32, 65,78,79	VA: 30-60 HA: 20-50	31 05 452-1/1 31 55 452-2/1	HRF160-60-080 29184 HA2	ZF070-16.5
28741-1	MX5 incl. MX-5 RF	Typ ND, Tieferlegung RF / lowering RF: ca. 40-60 mm VA+HA / front+rear	2015>	12,17,32, 65,78,79	VA: 30-60 HA: 35-60	3108452-1/1 3158452-1/1	HRF200-60-050 28741HA1	ZF070-16.5
29184-1	RX8	Typ SE	2003>	12,17,32, 65,78,79	VA: 30-60 HA: 20-50	31 05 452-1/1 31 55 452-1/1	HRF160-60-080 29184 HA1	ZF070-16.5
Mercedes Benz								
28849-1	A-Klasse (W176)	Typ 176, A180+A200+A250+A160/180/200/220 CDI	09/12>	12,17,32, 65,78,79	VA: 30-50 HA: 20-40	32 22 452-L1/1/-R1/1 32 72 500-1/1	28849 VA1 28849 HA1	
28849-2	A-Klasse (W176)	Typ 176, nur / only 4matik/4WD	2013>	12,17,32, 65,78,79	VA: 5-20 HA: 30-55	32 22 452-L1/1/-R1/1 32 72 500-1/1	28849 VA1 28849 HA2	
28849-2	A-Klasse (W176) A45 AMG	Typ 245G, nur / only A45AMG	2013>	12,17,32, 65,78,79	VA: 5-20 HA: 30-55	32 22 452-L1/1/-R1/1 32 72 500-1/1	28849 VA1 28849 HA2	
i.V.	A-Klasse (W177)	Typ 2FA	05/2018>					
28849-1	B-Klasse (W245)	Typ 245G, 2WD, bis / up to 1100kg VA-Last/FA-load	2012>	12,17,32, 65,78,79	VA: 30-50 HA: 40-60	32 22 452-L1/1/-R1/1 32 72 500-1/1	28849 VA1 28849 HA1	
28849-1	CLA	Typ 117, CLA 180/200/250, CLA 200/220 CDI bis / up to 1100kg VA-Last/FA-load	2013>	12,17,32, 65,78,79	VA: 30-50 HA: 20-40	32 22 452-L1/1/-R1/1 32 72 500-1/1	28849 VA1 28849 HA1	
28849-2	CLA	Typ 117, nur / only 4matik/4WD	2013>	12,17,32, 65,78,79	VA: 5-20 HA: 30-55	32 22 452-L1/1/-R1/1 32 72 500-1/1	28849 VA1 28849 HA2	



Weitere Informationen und aktuelle Neuheiten im Internet unter: www.h-r.com / Further Information and latest news on: www.h-r.com

Technische Informationen siehe Seite 222 ff. / Technical Guidelines see page 222 ff. | VA = Front axle, HA = Rear axle | i.V. = in Vorbereitung / in development | 4WD = 4 wheel drive / 4-motion / Allrad / Quattro / Syncro
2WD = 2 wheel drive / 2 Rad angetrieben | Drehstäbe = torsion bars (original part) | ①-③ Triple C siehe Seite 230 / ①-③ Triple C see page 230 | * = nur gültig für Deutschland / only valid for Germany

■ Gewindefedern / Height Adjustable Springs ■ Federn / Sport Springs ■ Höherlegungsfedern / Raising Springs ■ Stabilisatoren / Anti-roll bars ■ Sport und Komfort Cup-Kits / Sport- and Comfort Suspensions
■ Twin-Tube Edelstahlgewindefahrwerke / Twin-Tube stainless steel coil overs ■ Monotube Gewindefahrwerke / Monotube coil overs ■ TRAK* Spurverbreiterungen / TRAK* Wheel Spacers

Monotube Gewindefahrwerke / Monotube coil overs

Bestell-Nr. part no.	Fahrzeugtyp model / type	Ausführung model / chassis	Baujahr year	Hinweise notes	Tieferlegung ca. mm appr. lowering	Dämpfer Kennzeichnung shock marking VA/FA HA/RA	Hauptfeder Kennzeichnung spring marking	Zusatzfeder Kennzeichnung helper spring marking
28849-2	CLA 45 AMG	Typ 176AMG, nur/only CLA 45 AMG	2013>	12,17,32, 65,78,79	VA: 5-20 HA: 30-55	32 22 452-L1/1/-R1/1 32 72 500-1/1	28849 VA1 28849 HA2	
29367-1	C-Klasse Lim./Sedan+ (W203+CL) CL Sportcoupé+CLC	Typ 203/203 CL, 2WD, C180, C180K, C200K, C200CDi, C220CDi, C230K, C230, C240, C270, C280, C320, C350, 320 CDi, 350 CDi, C200 CGI nur für Fzg. mit Pendelstützenbohrung ø 10 mm/only for sway-bar link bracket-bore ø 10 mm	2000>	12,17,32, 65,78,79	VA: 30-70 HA: 30-60	32 16 452-1/1 32 66 500-1/1	29367 VA1 29367 HA1	
29367-2	C-Klasse T-Modell/ Kombi/SW(W203K)	Typ 203K, 2WD, C180, C180K, C200K, C200CDi, C230K, C230, C240, C270, C280, C320, 350 Cdi nur für Fzg. mit Pendelstützenbohrung ø 10 mm/only for sway-bar link bracket-bore ø 10 mm	2001>	12,17,32, 65,78,79	VA: 30-70 HA: 30-60	32 16 452-1/1 32 66 500-1/1	29367 VA1 29367 HA2	
29367-3	C-Klasse Lim./Sedan+ CL Sportcoupe AMG Version (W203+CL)	Typ 203, 2WD, C32 AMG+C30 CDI AMG+C55 AMG nur für Fzg. mit Pendelstützenbohrung ø 12 mm/only for sway-bar link bracket-bore ø 12 mm	2001>	12,13,17, 32,65,78,79	VA: 30-60 HA: 30-50	32 16 452-2/1 32 66 500-1/1	29367 VA1 29367 HA1	
29367-4	C-Klasse T-Modell/ Kombi/SWAMG Version (W203K)	Typ 203K, C32 AMG+C30 CDI AMG+C55 AMG nur für Fzg. mit Pendelstützenbohrung ø 12 mm/only for sway-bar link bracket-bore ø 12 mm	2001>	12,13,17, 32,65,78,79	VA: 30-60 HA: 30-50	32 16 452-2/1 32 66 500-1/1	29367 VA1 29367 HA2	
29052-1	C-Klasse Lim./Sedan+ Coupé (W204)	Typ 204, 2WD, nicht für Fahrdynamikpaket/ not for driving dynamics package	03/07>	12,17,32, 65,78,79	VA: 30-60 HA: 30-60	32 20 452-L1/1+R1/1 32 70 500-1/1	29052 VA1 29367 HA1	
32052-1	C-Klasse Lim./Sedan+ Coupé (W204)	Typ 204, 2WD, nicht für Fahrdynamikpaket/ not for driving dynamics package härteverstellbar/damping force adjustable Export, ohne Gutachten/without approval	03/07>	12,17,32, 65,78,79	VA: 30-60 HA: 30-60	32 20 452-L1/1-V 32 20 452-R1/1-V	29052 VA1 29052 VA1 29367 HA1	
29052-2	C-Klasse Lim./Sedan+ Coupé (W204)	Typ 204, 2WD, nur/only C63 AMG, nicht für Fahrdynamikpaket/ not for driving dynamics package	08>	17,32,65, 78,79	VA: 20-45 HA: 20-40	32 20 452-L1/1+R1/1 32 70 500-1/1	29052 VA1 29367 HA2	
29052-2	C-Klasse Kombi/ T-Modell/SW(W204)	Typ 204K, 2WD, nicht für Fahrdynamikpaket/ not for driving dynamics package	08/07>	12,17,32, 65,78,79	VA: 30-60 HA: 30-60	32 20 452-L1/1+R1/1 32 70 500-1/1	29052 VA1 29367 HA2	
29052-2	C-Klasse Kombi/ T-Modell/SWAMG (W204)	Typ 204AMG, 2WD, nur/only C63 AMG, nicht für Fahrdynamikpaket/ not for driving dynamics package	08>	17,32,65, 78,79	VA: 20-45 HA: 20-40	32 20 452-L1/1+R1/1 32 70 500-1/1	29052 VA1 29367 HA2	
28794-1	C-Klasse Lim./Sedan (W205)	Typ 204, 2WD, incl. Agility Control	03/2014>	12,17,32, 65,78,79	VA: 30-60 HA: 35-60	32 24 452-1/1 32 70 500-1/1	28794 VA1 28794 HA1	
28794-2	C-Klasse T-Modell/SW (W205)	Typ 204, 2WD, incl. Agility Control	2014>	12,17,32, 65,78,79	VA: 30-50 HA: 35-60	32 24 452-1/1 32 70 500-1/1	28794 VA1 28749 HA2	
28734-1	C-Klasse C63 AMG Lim./Sedan+ T-Modell/SW(W205)	Typ 204 AMG, C63+C63 S, bei Fzg. mit elektr. Dämpferregelung/ for cars with electr. shocks: siehe Hinweis 75/see note 75	2015>	12,17,32, 65,75,78,79	VA: 20-40 HA: 20-40	32 24 452-L2/1 32 24 452-R2/1	28734 VA1 28734 HA1	
28734-2	C-Klasse C63 AMG Coupé (W205)	Typ 204 AMG, C63+C63 S, bei Fzg. mit elektr. Dämpferregelung/ for cars with electr. shocks: siehe Hinweis 75/see note 75	2015>	12,17,32, 65,75,78,79	VA: 20-40 HA: 20-40	32 24 452-L2/1 32 24 452-R2/1	28734 VA1 28734 HA2	
29367-1	CLK (W209)	Typ 209, 2WD, CLK200K, CLK240-350, CLK270CDI-320CDI CLK 350	2002>	12,17,32, 65,78,79	VA: 30-70 HA: 30-60	32 16 452-1/1 32 66 500-1/1	29367 VA1 29367 HA1	
29313-1	CLK (W209)	Typ 209, 2WD, CLK 500+CLK 55 AMG incl. AMG Versionen/versions	2002>	12,13,17, 32,65,78,79	VA: 30-70 HA: 30-60	32 17 452-1/1 32 67 500-1/1	29313 VA1 29313 HA1	
29313-1	CLK (W209)	Typ 209, 2WD, CLK 500+CLK 55 AMG incl. AMG Versionen/versions	05/03>	12,13,17, 32,65,78,79	VA: 40-70 HA: 40-60	32 17 452-1/1 32 67 500-1/1	29313 VA1 29313 HA1	
29316-1	E-Klasse Lim./Sedan (W211)	Typ 211, 2WD, ohne/except 8-Zyl., ohne/except DC-Airmatic	03/02>	12,17,32, 65,78,79	VA: 30-60 HA: 30-50	32 18 452-1/1 32 68 500-1/1	29316 VA1 29316 HA1	
29316-2	E-Klasse T-Modell/ Kombi/SW(W211K)	Typ 211K, 2WD, mit Niveauregulierung/Luftfederung an der Hinterachse/ohne ADS/with self-levelling/air suspension on RA/except ADS	04/03>	12,17,32, 65,78,79	VA: 30-70 HA: 30-60	32 18 452-1/1 32 68 500-2/1	29316 VA1 Serie	
29052-1	E-Klasse Coupé+ Cabrio/Convertible	Typ 207, 2WD, bis/up to 1175kg HA-Last/RA-load, nicht für Fahrdynamikpaket/ not for driving dynamics package	04/09>	12,17,32, 65,78,79	VA: 20-50 HA: 20-50	32 20 452-L1/1+R1/1 32 70 500-1/1	29052 VA1 29367 HA1	
32052-1	E-Klasse Coupé+ Cabrio/Convertible	Typ 207, 2WD, bis/up to 1175kg HA-Last/RA-load, nicht für Fahrdynamikpaket/ not for driving dynamics package härteverstellbar/damping force adjustable Export, ohne Gutachten/without approval	04/09>	12,17,32, 65,78,79	VA: 20-50 HA: 30-60	32 20 452-L1/1-V 32 20 452-R1/1-V	29052 VA1 29052 VA1 29367 HA1	
29052-2	E-Klasse Coupé+ Cabrio/Convertible	Typ 207, 2WD, ab/from 1176kg HA-Last/RA-load, nicht für Fahrdynamikpaket/ not for driving dynamics package	04/09>	12,17,32, 65,78,79	VA: 20-50 HA: 20-50	32 20 452-L1/1+R1/1 32 70 500-1/1	29052 VA1 29367 HA2	
28892-1	E-Klasse Lim./Sedan (W212)	Typ 212, 2WD	03/09>	12,17,32, 65,78,79	VA: 35-55 HA: 25-45	32 21 452-1/1 32 70 500-1/1	29052 VA1 29367 HA4	



Weitere Informationen und aktuelle Neuheiten im Internet unter: www.h-r.com / Further Information and latest news on: www.h-r.com

Technische Informationen siehe Seite 222 ff. / Technical Guidelines see page 222 ff. | VA = Front axle, HA = Rear axle | i.V. = in Vorbereitung / in development | 4WD = 4 wheel drive / 4-motion / Allrad / Quattro / Syncro
2WD = 2 wheel drive / 2 Rad angetrieben | Drehstäbe = torsion bars (original part) | 1-3 Triple C siehe Seite 230 | 1-3 Triple C see page 230 | * = nur gültig für Deutschland / only valid for Germany

■ Gewindefeder / Height Adjustable Springs
 ■ Federn / Sport Springs
 ■ Höherlegungsfedern / Raising Springs
 ■ Stabilisatoren / Anti-roll bars
 ■ Sport und Komfort Cup-Kits / Sport- and Comfort Suspensions
 ■ Twin-Tube Edelstahlgewindefahrwerke / Twin-Tube stainless steel coil overs
 ■ Monotube Gewindefahrwerke / Monotube coil overs
 ■ TRAK* Spurverbreiterungen / TRAK* Wheel Spacers

Monotube Gewindefahrwerke / Monotube coil overs

Bestell-Nr. part no.	Fahrzeugtyp model / type	Ausführung model / chassis	Baujahr year	Hinweise notes	Tieferlegung ca. mm appr. lowering	Dämpfer Kenzeichnung shock marking VA/FA HA/RA	Hauptfeder Kenzeichnung spring marking	Zusatzfeder Kenzeichnung helper spring marking
-------------------------	-----------------------------	-------------------------------	-----------------	-------------------	---	---	--	---

Mercedes Benz

29316-1	CLS (W219)	Typ 219, 2WD, alle / all ohne / without Airmatic	08/04>	12,17,32, 65,78,79	VA: 30-60 HA: 30-50	32 18 452-1/1 32 68 500-1/1	29316 VA1 29316 HA1	
29212-1	SLK II (W171)	Typ 171, 2WD, nicht für / not for 55AMG	03/04>	12,17,32, 65,78,79	VA: 30-50 HA: 25-55	32 19 452-1/1 32 69 500-1/1	29212 VA1 29212 HA1	
28893-1	SLK III (W172)	Typ 172, 2WD, nicht für / not for 55AMG	2011>	12,17,32, 65,78,79	VA: 10-30 HA: 15-35	32 23 452-1/1+R1/1 32 73 500-1/1	28893 VA1 28893 HA1	

Mini

29338-2	Mini, Mini one, one D, Cooper, Cooper S,	Typ R50,52,53+Mini ohne / without „John Cooper Works GP“	03/02>	12,17,32, 65,78,79	VA: 30-50 HA: 30-50	16 20 452-L1/1+R1/1 16 70 452-1/1	29338 VA2 29338 HA1	
29338-1	Mini, Mini one, one D, Cooper, Cooper S	Typ R50,52,53+Mini, tiefe / low Version , ohne / without „John Cooper Works GP“ Die Freigängigkeit der Vorderräder muß sichergestellt werden!!! <i>Front wheel clearance must be regarded!!!</i>	03/02>	12,17,32, 65,78,79	VA: 40-60 HA: 30-50	16 20 452-L1/1 16 20 452-R1/1	29338 VA1 29338 HA1	
RSS-16-338-1/1	Mini, Mini one, one D, Cooper Cooper S	Typ R50, mit Gutachten / with approval ohne / without „John Cooper Works GP“, Clubsport	03/02>	12,17,32, 65,78,79	VA: 40-60 HA: 30-50	16 20 452-L1/1-CS 16 20 452-R1/1-CS 16 70 452-1/1-CS	29338-CS VA1 29338-CS VA1 29338-CS HA1	
29338-2	Mini Cabrio / Convertible	Typ R50,52,53, ohne / without „John Cooper Works GP“	03/02>	12,17,32, 65,78,79	VA: 30-50 HA: 30-50	16 20 452-L1/1+R1/1 16 70 452-1/1	29338 VA2 29338 HA1	
29338-1	Mini Cabrio / Convertible	Typ R50,52,53, tiefe / low Version , ohne / without „John Cooper Works GP“ Die Freigängigkeit der Vorderräder muß sichergestellt werden!!! <i>Front wheel clearance must be regarded!!!</i>	03/02>	12,17,32, 65,78,79	VA: 40-60 HA: 30-50	16 20 452-L1/1 16 20 452-R1/1	29338 VA1 29338 HA1	
29338-4	Mini, Mini one, one D, Cooper, Cooper S, incl. Clubman	Typ Mini-N, R56, incl. UKL-L/UKL-C/UKL-K, incl. JCW	10/06>	12,17,32, 65,78,79	VA: 30-50 HA: 30-50	16 20 452-L1/1 16 20 452-R1/1 16 70 452-2/1	29338 VA2 29338 VA2 29338 HA1	
29338-3	Mini, Mini one, one D, Cooper, Cooper S, incl. Clubman	Typ Mini-N, R56, incl. UKL-L/UKL-C/UKL-K, incl. JCW, tiefe / low Version Die Freigängigkeit der Vorderräder muß sichergestellt werden!!! <i>Front wheel clearance must be regarded!!!</i>	10/06>	12,17,32, 65,78,79	VA: 40-60 HA: 30-50	16 20 452-L1/1 16 20 452-R1/1 16 70 452-2/1	29338 VA1 29338 VA1 29338 HA1	
28803-1	Mini, Mini one, Cooper	Typ UKL-L/FML2, F56, 2WD, incl. Diesel, nicht für / except John Cooper Works	2014>	12,17,32, 65,78,79	VA: 40-60 HA: 30-50	16 34 452-L1/1+R1/1 16 84 500-1/1	28803 VA1 28803 HA1	
28803-2	Mini 5-türer/5-door (F55)	Typ UKL-L/FML4, 2WD, ohne / except John Cooper Works, ohne adaptive Dämpfer / except adaptive shocks	2014>	12,17,32, 65,78,79	VA: 35-60 HA: 30-50	16 34 452-L1/1+R1/1 16 84 500-1/1	28803 VA1 28803 HA3	
29338-4	Mini Cabrio / Convertible	Typ Mini-N, R57, incl. UKL-L/UKL-C/UKL-K, incl. JCW	10/06>	12,17,32, 65,78,79	VA: 30-50 HA: 30-50	16 20 452-L1/1+R1/1 16 70 452-2/1	29338 VA2 29338 HA1	
29338-3	Mini Cabrio / Convertible	Typ Mini-N, R57, incl. UKL-L/UKL-C/UKL-K, incl. JCW, Die Freigängigkeit der Vorderräder muß sichergestellt werden!!! <i>Front wheel clearance must be regarded!!!</i> tiefe / low Version	10/06>	12,17,32, 65,78,79	VA: 40-60 HA: 30-50	16 20 452-L1/1 16 20 452-R1/1 16 70 452-2/1	29338 VA1 29338 VA1 29338 HA1	
RSS-16-338-3/1	Mini	Typ Mini-N+UKL-C/K/L, alle / all incl. Cabrio / Convertible+ Clubman+JCW, nicht für / not for JCW GP, Clubsport	10/06>		VA: 30-60 HA: 20-50	16 20 452-L1/1-CS 16 20 452-R1/1-CS 16 70 452-3/1-CS	29338-CS VA1 29338-CS VA1 29338-CS HA1	
29338-4	Mini Coupé	Typ UKL-C (R58)	09/11>	12,17,32, 65,78,79	VA: 30-50 HA: 30-50	16 20 452-L1/1+R1/1 16 70 452-2/1	29338 VA2 29338 HA1	
29338-3	Mini Coupé	Typ UKL-C (R58) Die Freigängigkeit der Vorderräder muß sichergestellt werden!!! <i>Front wheel clearance must be regarded!!!</i> tiefe / low Version	09/11>	12,17,32, 65,78,79	VA: 40-60 HA: 30-50	16 20 452-L1/1+R1/1 16 70 452-2/1	29338 VA1 29338 HA1	



Weitere Informationen und aktuelle Neuheiten im Internet unter: www.h-r.com / Further Information and latest news on: www.h-r.com

Technische Informationen siehe Seite 222 ff. / Technical Guidelines see page 222 ff. | VA = Front axle, HA = Rear axle | i.v. = in Vorbereitung / in development | 4WD = 4 wheel drive / 4-motion / Allrad / Quattro / Syncro
2WD = 2 wheel drive / 2 Rad angetrieben | Drehstäbe = torsion bars (original part) | 1-3 Triple C siehe Seite 230 | 1-3 Triple C see page 230 | * = nur gültig für Deutschland / only valid for Germany

■ Gewindefedern / Height Adjustable Springs ■ Federn / Sport Springs ■ Höherlegungsfedern / Raising Springs ■ Stabilisatoren / Anti-roll bars ■ Sport und Komfort Cup-Kits / Sport- and Comfort Suspensions
■ Twin-Tube Edeltahlgewindefahrwerke / Twin-Tube stainless steel coil overs ■ Monotube Gewindefahrwerke / Monotube coil overs ■ TRAK+ Spurverbreiterungen / TRAK+ Wheel Spacers

Monotube Gewindefahrwerke / Monotube coil overs

Bestell-Nr. part no.	Fahrzeugtyp model / type	Ausführung model / chassis	Baujahr year	Hinweise notes	Tieferlegung ca. mm lowering	Dämpfer Kennzeichnung shock marking VA / FA HA / RA	Hauptfeder Kennzeichnung spring marking	Zusatzfeder Kennzeichnung helper spring marking
-------------------------	-----------------------------	-------------------------------	-----------------	-------------------	------------------------------------	--	---	--

Mitsubishi

29322-1 EVO VII+ EVO VIII+ EVO IX	Typ CT9A+CTO, 4WD	01/02>	12,17,32, 65,78,79	VA: 30-70 HA: 30-60	63 01 452-1/1 63 51 452-1/1	RF180-080 29322 HA1	ZF060-020 ZF080-020
29322-2 EVO X	Typ CZ0, 4WD	06/08>	12,17,32, 65,78,79	VA: 30-50 HA: 30-50	63 01 452-2/1 63 51 452-2/1	RF180-080 29322 HA1	ZF060-020 ZF080-020

Nissan/Infiniti

29004-2 200 SX	Typ S14 (Silvia)	09/94>	12,17,32, 65,78,79	VA: 20-40 HA: 20-40	30 02 452-L1/1+R1/1 30 02 452-R1/1 30 52 452-1/1	HRF180-60-070 HRF180-60-070 29004 HA2	ZF080-005 ZF080-005
29237-1 350 Z+350 Z Cabrio/Convertible	Typ Z33+Z33N (Fairlady), 2WD	09/03>	12,17,32, 65,78,79	VA: 30-60 HA: 20-40	30 01 452-L1/1+R1/1 30 51 500-1/1	29237 VA1 29237 HA1	
28955-1 370 Z+370 Z Cabrio/ Convertible	Typ Z34	09>	17,32,65, 78,79	VA: 10-35 HA: 10-35	30 03 452-L1/1+R1/1 30 53 500-1/1	28955 VA1 28955 HA1	

Opel/Vauxhall

29096-1 Adam incl. S	Typ S-D	2012>	12,17,32, 65,78,79	VA: 15-35 HA: 20-45	35 22 452-L1/1+R1/1 35 72 500-1/1	HRF180-60-060 29096 HA1	ZF060-80-012
29943-1 Astra F Lim./Sedan+ Coupé	Typ F+T92, Radlagerdurchmesser / wheel bearing diameter VA/FA 64,66,72mm? mit oder ohne ABS? / with or without ABS? (Bild Seite / see page 202)	91>98	6,12,17,23, 32,41,65	VA: 40-70 HA: 40-70 HA: 45	35 02 603-L1/1 35 02 603-R1/1 35 52 501-1/1	4017 VA1 4017 VA1 4017 HA1	
29943-1 Astra F-CC Cabrio/ Convertible	Typ F-CC+T92, Radlagerdurchmesser / wheel bearing diameter, VA/FA 64,66,72mm? mit oder ohne ABS? / with or without ABS? (Bild Seite / see page 202)	91>98	6,12,17,23, 32,41,65	VA: 40-70 HA: 40-70 HA: 45	35 02 603-L1/1 35 02 603-R1/1 35 52 501-1/1	4017 VA1 4017 VA1 4017 HA1	
29421-1 Astra G/G-CC, Lim./ Sedan, Coupé, (incl. OPC)	Typ T98, T98/NB, T98C, bis/ up to 147 kW	98>	12,17,32, 65,78,79	VA: 30-60 HA: 20-60	35 18 452-1/1 35 68 500-1/1	29421 VA1 29421 HA1	
29421-2 Astra G Caravan/ SW Cabrio/Convertible	Typ T98, bis/ up to 147 kW	98>	12,17,32, 65,78,79	VA: 30-60 HA: 30-60	35 18 452-2/1 35 68 500-2/1	29421 VA2 29421 HA2	
29207-1 Astra H Lim./Sedan+ Caravan/SW+OPC	Typ A-H, A-H/C, A-H/SW, ohne elektronische Dämpferverstellung / except electronic shock absorber adjustment, ohne / except GTC	03/04>10	12,17,32, 65,78,79	VA: 30-60 HA: 30-50	35 21452-1/1 35 71500-1/1	29207 VA1 29421 HA2	
29207-2 Astra H GTC	Typ A-H/C, ohne elektronische Dämpferverstellung / except electronic shock absorber adjustment	02/05>	12,17,32, 65,78,79	VA: 25-40 HA: 30-40	35 21 452 -2/1 35 71 500 -1/1	29207 VA2 29421 HA1	
28954-1 Astra J Lim./Sedan	Typ P-J, P-J/V, ohne/without CDC	11/09>	12,17,32, 65,78,79	VA: 25-55 HA: 30-50	35 24 452-L1/1 35 74 500-1/1	28954 VA1 28954 HA1	
28954-2 Astra J GTC	Typ P-J/SW, ohne/without CDC	01/12>	17,32,65,	VA: 25-55 HA: 30-50	35 24 452-L2/1 35 24 452-R2/1 35 74 500-1/1	28954 VA2 28954 VA2 28954 HA2	
29745-1 Calibra	Typ Calibra A, 2WD, 4-Zyl. bis/ up to 110 kW, Radlagerdurchmesser / wheel bearing diameter VA/FA 66,72,74mm? mit oder ohne ABS? with or without ABS? (Bild Seite / see page 202)	90>97	6,12,17,23,32, 41,65,78,79	VA: 40-70 HA: 40-70 HA: 45-50	F36-1005-L1/1 F36-1006-R1/1 D46-1000-1/1	29745 VA1 29745 VA1 29745 HA1	
29841-3 Corsa A+B	Typ A/CC, B, S93, 2WD	08/83>09/00	12,17,32, 65,78,79, 9	VA: 30-70 HA: 30-50	35 06 502-1/1 35 56 502-1/1	RF150-050 29841 HA2	ZF060-025
29315-1 Corsa C	nur für Fzg. mit HA-Dämpferbefestigungsschraube M10 / only for cars with RA shock absorber screw M10	09/00>06	12,17,32, 65,78,79	VA: 40-70 HA: 40-60	35 19 452-1/1 35 69 500-1/1	29315 VA1 29315 HA1	
29315-2 Corsa C	nur für Fzg. mit HA-Dämpferbefestigungsschraube M14 / only for cars with RA shock absorber screw M14	09/00>06	12,17,32, 65,78,79	VA: 40-70 HA: 40-60	35 19 452-1/1 35 69 500-2/1	29315 VA1 29315 HA1	
29096-1 Corsa D	Typ S-D incl. OPC	09/06>	12,17,32, 65,78,79	VA: 30-60 HA: 30-50	35 22 452-L1/1+R1/1 35 72 500-1/1	HRF180-60-060 29096 HA1	ZF060-80-012
29096-1 Corsa E	Typ S-D incl. OPC ohne/without OPC Nürburgring Edition	2015>	12,17,32, 65,78,79	VA: 25-50 HA: 30-50	35 22 452-L1/1+R1/1 35 72 500-1/1	HRF180-60-060 29096 HA1	ZF060-80-012
29096-4 Corsa D OPC Nürburgring Edition	Typ S-D	11>	17,32, 65,78,79	VA: 15-35 HA: 0-20	35 22 452-L1/1+R1/1 35 72 500-3/1	HRF180-60-060 29096 HA1	ZF060-80-012



Bitte Radlagerdurchmesser beachten, siehe Hinweis 41
Please note the wheel bearing diameter, see note 41



Opel Astra F+Calibra
Kadett E+Vectra A etc.

Weitere Informationen und aktuelle Neuheiten im Internet unter: www.h-r.com / Further Information and latest news on: www.h-r.com

Technische Informationen siehe Seite 222 ff. / Technical Guidelines see page 222 ff. | VA = Front axle, HA = Rear axle | i.V. = in Vorbereitung / in development | 4WD = 4 wheel drive / 4-motion / Allrad / Quattro / Syncro
2WD = 2 wheel drive / 2 Rad angetrieben | Drehstäbe = torsion bars (original part) | 1-3 Triple C siehe Seite 230 / 1-3 Triple C see page 230 | * = nur gültig für Deutschland / only valid for Germany

■ Gewindefedern / Height Adjustable Springs ■ Federn / Sport Springs ■ Höherlegungsfedern / Raising Springs ■ Stabilisatoren / Anti-roll bars ■ Sport und Komfort Cup-Kits / Sport- and Comfort Suspensions
■ Twin-Tube Edelstahlwindefahrwerke / Twin-Tube stainless steel coil overs ■ Monotube Gewindefahrwerke / Monotube coil overs ■ TRAK* Spurverbreiterungen / TRAK* Wheel Spacers

Monotube Gewindefahrwerke / Monotube coil overs

Bestell-Nr. part no.	Fahrzeugtyp model / type	Ausführung model / chassis	Baujahr year	Hinweise notes	Tieferlegung ca. mm appr. lowering	Dämpfer Kennzeichnung shock marking VA/FA HA/RA	Hauptfeder Kennzeichnung spring marking	Zusatzfeder Kennzeichnung helper spring marking
-------------------------	-----------------------------	-------------------------------	-----------------	-------------------	---	--	---	--

Opel/Vauxhall

28984-2	Insignia 4x4	Typ 0G-A, 4WD, ohne/without CDC und/and Niveaureg./self-levelling, nicht für OPC-Modelle/not for OPC-models	11/08>	12,17,32, 65,78,79	VA: 30-50 HA: 25-40	35 23 452-L1/1+R1/1 35 73 500-1/2	28984 VA1 28984 HA2	
28984-1	Insignia Lim./Sedan	Typ 0G-A, 2WD, ohne/without CDC und/and Niveaureg./self-levelling, nicht für OPC-Modelle/not for OPC-models	11/08>	12,17,32, 65,78,79	VA: 30-60 HA: 30-60	35 23 452-L1/1+R1/1 35 73 500-1/1	28984 VA1 28984 HA1	
28984-1	Insignia Sportstourer/SW	Typ 0G-A, 2WD, ohne/without CDC und/and Niveaureg./self-levelling, nicht für OPC-Modelle/not for OPC-models	11/08>	12,17,32, 65,78,79	VA: 30-60 HA: 30-60	35 23 452-L1/1+R1/1 35 73 500-1/1	28984 VA1 28984 HA1	
28708-1	Insignia Lim./Sedan Grand Sport	Typ Z-B, 2WD, ohne/except FlexRide, ohne/except GSI	2017>	12,17,32, 65,78,79	VA: 35-60 HA: 25-45	35 25 452-L1/1+R1/1 35 75 500-1/1	28708-1 VA 28708-1 HA	
28708-2	Insignia Sportstourer Kombi/SW	Typ Z-B, 2WD, ohne/except FlexRide, ohne/except GSI	2017>	12,17,32, 65,78,79	VA: 35-60 HA: 25-45	35 25 452-L1/1+R1/1 35 75 500-1/1	28708-1 VA 28708-2 HA	
i.V.	Insignia	Typ Z-B, 4WD						
29934-1	Kadett E+E-CC Lim./Sedan Coupé	bis/up to 115 kW, Radlagerdurchmesser/wheel bearing diameter VA/FA 64,66,72mm? mit oder ohne ABS? with or without ABS? (Bild Seite/see page 202)	09/84>91	6,12,17,23, 32,41,65, 78,79	VA: 40-70 HA: 45	35 00 603-L1/1 35 00 603-R1/1 35 50 603-1/1	RF150-050 RF150-050 000-90 HA1	ZF060-045 ZF060-045
29934-2	Kadett E+E-CC Lim./Sedan Coupé	mit HA-Höhenverstellung/RA height adjustable ohne Gutachten/without approval	09/84>91	12,23,32, 41,65,78,79	VA: 40-70 HA: 30-60	35 00 603-L1/1 35 00 603-R1/1 35 50 603-1/1	RF150-050 RF150-050 000-90 HA2	ZF060-045 ZF060-045
29988-1	Tigra-A	Typ S93 Coupé	94>00	6,12,17,32, 65,78,79, 6	VA: 30-70 HA: 45	35 06 502-1/1 35 56 502-1/1	RF150-050 29988 HA1	ZF060-025
29422-1	Vectra A/-CC	2WD, bis/up to 110 kW, Radlagerdurchmesser/wheel bearing diameter VA/FA 66,72,74mm? mit oder ohne ABS? with or without ABS? (Bild Seite/see page 202)	88>95	12,17,23, 32,41,65, 78,79	VA: 30-70 HA: 20-60	35 15 452-L1/1 35 15 452-R1/1 35 50 453-1/1	RF150-070 RF150-070 29422 HA1	ZF060-045 ZF060-045
29393-1	Vectra A-X	Typ Vectra 2000, Vectra Turbo, bis/up to 150 KW, Radlagerdurchmesser/wheel bearing diameter VA/FA 66,72,74mm? mit oder ohne/with or without ABS? (Bild Seite/see page 202)	88>95	12,17,23, 32,41,65, 78,79	VA: 35-55 HA: 35-55	35 15 452-L1/1 35 15 452-R1/1 35 65 500-1/1	RF150-070 RF150-070 RF100-100	ZF060-045 ZF060-045 ZF075-008SP
29314-1	Vectra C Lim./Sedan+GTS	Typ Z-C, 2WD, ohne/except 3.0l Diesel, ohne/except IDS-Plus	04/02>08	12,17,32, 65,78,79	VA: 30-70 HA: 30-60	35 20 452-1/1 35 70 500-1/1	29314 VA1 29314 HA1	
29314-2	Vectra C Kombi/SW+Signum	Typ Z-C SW, Z-C S, 2WD, ohne/except 3.0l Diesel, ohne/except IDS-Plus	10/03>08	12,17,32, 65,78,79	VA: 30-70 HA: 30-60	35 20 452-1/1 35 70 500-1/1	29314 VA1 29314 HA2	
29421-3	Zafira-A incl. OPC	Typ T98 MONOCAB, 2WD, ohne/except 3.0l Diesel	98>05	12,17,32, 65,78,79	VA: 30-60 HA: 30-50	35 18 452-3/1 35 68 500-3/1	29421 VA2 29421 HA3	

Peugeot

29374-1	106, 106/96	Typ 1CDZ, 1HDY, 1NFW, 1VJZ, 1CDY, 1HDZ, 1VJY, 1KFX, 1NFZ, 1VJX, 1NFX, 1HFX bis/up to 87 kW, nur für Fzg. mit ABS-Halter am VA-Federbein/only for cars with ABS-Halter at the front axle shock absorber. (Bild Seite/see page 203). Auslaufartikel/as long as supplies last	04/96>	6,12,17,23, 32,35,65, 78,79	VA: 30-60 HA: 40	36 11 452-L1/1 36 11 452-R1/1 36 61 500-1/1	RF120-050 RF120-050 Drehstäbe	ZF080-020 ZF080-020
29374-2	106, 106/96	Typ 1CDZ, 1HDY, 1NFW, 1VJZ, 1CDY, 1HDZ, 1VJY, 1KFX, 1NFZ, 1VJX, 1NFX, 1HFX bis/up to 87 kW, nur für Fzg. ohne ABS-Halter am VA-Federbein/only for cars without ABS-Halter at the front axle shock absorber. (Bild Seite/see page 203). Auslaufartikel/as long as supplies last	04/96>	6,12,17,23, 32,35,65, 78,79	VA: 30-60 HA: 40	36 11 452-L2/1 36 11 452-R2/1 36 61 500-1/1	RF120-050 RF120-050 Drehstäbe	ZF080-020 ZF080-020
29457-1	206 incl. Kombi/SW+ S16 Sport incl. 206+	Typ 2****, 2HFX, 2HFZ, 2HFY, 2KFU, 2KFX, 2NFZ, 2WJZ, 2RFR, 2RHY 2KFW, 2NFU, 2RFN, 2WJY, 28HX, 28HZ, 29HZ	09/98>	6,12,17, 32,35,65, 78,79	VA: 40-70 HA: 40	F36-1043-L1/1 F36-1044-R1/1 D46-1022-1/1	RF150-070 RF150-070 Drehstäbe	ZF080-020 ZF080-020
29457-1	206 Cabrio/Convertible	Typ 2****, 2HFX, 2HFZ, 2HFY, 2KFU, 2KFX, 2NFZ, 2WJZ, 2RFR, 2RHY 2KFW, 2NFU, 2RFN, 2WJY, 28HX, 28HZ, 29HZ	09/98>	6,12,17, 32,35,65, 78,79	VA: 40-70 HA: 40	F36-1043-L1/1 F36-1044-R1/1 D46-1022-1/1	RF150-070 RF150-070 Drehstäbe	ZF080-020 ZF080-020
29047-1	207 Lim./Sedan,Kombi/SW, Cabrio/Convertible incl. RC	Typ W****, nur für Fzg. mit VA-Klemm- σ = 47 mm/only for cars with a struct clamp σ 47 mm Auslaufartikel/as long as supplies last	04/06>	12,17,32, 65,78,79	VA: 30-60 HA: 30-60	36 13 452-L1/1 36 13 452-R1/1 36 63 500-1/1	HRF 160-60-060 HRF 160-60-060 29047 HA1	ZF 060-005 ZF 060-005
29047-2	207 Lim./Sedan,Kombi/SW, Cabrio/Convertible incl. RC	Typ W****, nur für Fzg. mit VA-Klemm- σ = 51 mm/only for cars with a struct clamp σ 51 mm	04/06>	12,17,32, 65,78,79	VA: 30-60 HA: 30-60	36 13 452-L2/1 36 13 452-R2/1 36 63 500-1/1	HRF 160-60-060 HRF 160-60-060 29047 HA1	ZF 060-005 ZF 060-005



Peugeot 106 etc.
Gewindefahrwerk/Coil over
VA/FA

29374-1	mit ABS-Halter/ with ABS-holder
29374-2	ohne ABS-Halter/ without ABS-holder
RSS-36-374-1/1	mit ABS-Halter/ with ABS-holder
RSS-36-374-1/2	ohne ABS-Halter/ without ABS-holder

Weitere Informationen und aktuelle Neuheiten im Internet unter: www.h-r.com / Further Information and latest news on: www.h-r.com

Technische Informationen siehe Seite 222 ff. / Technical Guidelines see page 222 ff. | VA = Front axle, HA = Rear axle | i.V. = in Vorbereitung / in development | 4WD = 4 wheel drive / 4-motion / Allrad / Quattro / Syncro
2WD = 2 wheel drive / 2 Rad angetrieben | Drehstäbe = torsion bars (original part) | ①-③ Triple C siehe Seite 230 / ①-③ Triple C see page 230 | * = nur gültig für Deutschland / only valid for Germany

■ Gewindefedern/Height Adjustable Springs ■ Federn/Sport Springs ■ Höherlegungsfedern/Raising Springs ■ Stabilisatoren/Anti-roll bars ■ Sport und Komfort Cup-Kits/Sport- and Comfort Suspensions
■ Twin-Tube Edelstahlgewindefahrwerke/Twin-Tube stainless steel coil overs ■ Monotube Gewindefahrwerke/Monotube coil overs ■ TRAK+ Spurverbreiterungen/TRAK+ Wheel Spacers

Monotube Gewindefahrwerke / Monotube coil overs

Bestell-Nr. part no.	Fahrzeugtyp model / type	Ausführung model / chassis	Baujahr year	Hinweise notes	Tieferlegung ca. mm appr. lowering	Dämpfer Kennzeichnung shock marking VA/FA HA/RA	Hauptfeder Kennzeichnung spring marking	Zusatzfeder Kennzeichnung helper spring marking
-------------------------	-----------------------------	-------------------------------	-----------------	-------------------	--	--	---	---

Peugeot

29799-1	306 Lim.+Cabrio+Kombi/ Sedan+Convertible+ SW	Typ 7,7A,7D,7-RHY,7-WJY,7-A9A,7-DHY,7-DJY,7-KFX, 7-LFY,7-LFZ,7-NFZ,7-RFV,7-RFS,7-DHV,7-WJZ, 7-KFW,7-NFT	93>01	6,12,17,32, 35,65,78,79	VA: 40-70 HA: 40	38 10 452-L1/1 38 10 452-R1/1 38 60 500-1/1	29979 VA1 29979 VA1	
29295-1	307 Lim./Sedan+ Break/SW+CC/ Convertible	Typ 3 KFW,3 NFU,3 RFN,3 RHY,3 8HZ,3 RSH,3 9HZ, 3 RHR,3 KFU,3 9HY,3 RFK,3 RFJ,3 9HV,3 9HX	2001>	12,17,32,65, 78,79	VA: 30-70 HA: 30-60	36 03 452-1/1 36 53 500-1/1	RF180-070 29295 HA1	ZF060-020
29038-1	308 Lim./Sedan+CC/ Convertible	Typ 4*****	09/07>	12,17,32,65, 78,79	VA: 50-70 HA: 30-60	36 14 452-1/1 36 64 500-1/1	HRF200-60-060 29038 HA1	ZF060-005

Porsche

29580-1	911 C2/4 (964) Coupé, Targa+ Cabrio/Convertible	Typ 964,2WD+4WD, oberer Stift des HA-Dämpfers 105 mm lang/ top pin of RA shock absorber 105 mm long (Bild Seite / see page 204)	12/88>12/90	12,17,32, 65,78,79	VA: 40-70 HA: 40-70	37 08 102-L1/1 37 08 102-R1/1 37 58 102-1/1	29580 VA2 29580 VA2 29580 HA1	
29580-2	911 C2/4 (964) Coupé, Targa+ Cabrio/Convertible	Typ 964,2WD+4WD, oberer Stift des HA-Dämpfers 58 mm lang/ top pin of RA shock absorber 58 mm long (Bild Seite / see page 204)	01/91>	12,17,32, 65,78,79	VA: 40-70 HA: 40-70	37 08 102-L1/1 37 08 102-R1/1 37 58 102-2/1	29580 VA2 29580 VA2 29580 HA1	
29835-1	911 Turbo (965)	Typ 965	91>	12,17,32, 65,78,79	VA: 30-60 HA: 30-50	37 08 102-L1/1+R1/1 37 58 102-2/1	29834 VA1 29834 HA1	
29954-1	911 C2/4 (993) Coupé, Targa+ Cabrio/Convertible	Typ 993,2WD+4WD, Turbo, Carrera, Carrera 4, Carrera S/-4S, Targa, Carrera /-4 (+ Cabrio/Convertible), Turbo /-S	10/93>	12,17,32, 65,78,79	VA: 30-60 HA: 30-50	37 09 452-L1/1+R1/1 37 59 452-1/1	29954 VA1 29954 HA1	
RSS-37- 954-1/1	911 (993) Coupé, Targa+ Cabrio/Convertible	Typ 993,2WD, Carrera 2/2S, Carrera 4/4S, Cabrio/ Convertible+Targa, 911 Turbo, mit Gutachten/with approval Clubsport	10/93>	12,17,32, 65,78,79	VA: 30-60 HA: 30-50	37 09 452-L1/1CS 37 09 452-R1/1CS 37 59 452-1/1-CS	29954-CS VA1 29954-CS VA1 29954-CS HA1	
29510-1	911 C2 (996) Coupé, Targa+ Cabrio/Convertible	Typ 996 C2,2WD, incl. Cabrio/Convertible, bis/ up to 254 kW 97> Sauger, incl. Targa	97>	12,17,32, 65,78,79	VA: 30-60 HA: 20-50	F36-1031-1/1 R46-1009-1/1	29510 VA1 29510 HA1	ZF105-040
RSS-37- 510-1/1	911 (996) Turbo Coupé, Targa+ Cabrio/Convertible	Typ 996 C2,2WD, Carrera 2 incl. Cabrio/Convertible+Targa, mit Gutachten/with approval Clubsport	1997>	12,17,32, 65,78,79	VA: 30-60 HA: 30-50	F36-1031-1/1-CS R46-1009-1/1-CS	29510-CS VA1 29462-CS HA1	ZF105-040
29462-1	911 C4 (996)+Cabrio/ Convertible	Typ 996 C4,4WD, Sauger	09/98>	12,17,32, 65,78,79	VA: 20-50 HA: 20-40	F36-1042-1/1 R46-1009-1/1	29462 VA3 29462 HA1	29462-ZF-VA1 ZF105-040
29462-2	911 Turbo (996)+ C4S incl. Cabrio/ Convertible	Typ 996 Turbo,4WD	2000>	12,17,32, 65,78,79	VA: 20-50 HA: 20-40	F36-1042-1/1 R46-1009-1/1	29462 VA3 29462 HA2	29462-ZF-VA1 ZF105-040
RSS-37- 462-1/1	911 (996) Turbo Coupé, Targa+ Cabrio/Convertible	Typ 996 C4,4WD, Carrera 4/4S, Ausführung Sauger, mit Gutachten/with approval Clubsport	09/98>	12,17,32, 65,78,79	VA: 20-50 HA: 20-40	F36-1042-1/1-CS R46-1009-1/1-CS	29462-CSVA3 29462-CS HA1	29462-ZF-VA1
RSS-37- 462-2/1	911 (996) Turbo Coupé, Targa+ Cabrio/Convertible	Typ 996 Turbo,4WD, mit Gutachten/with approval Clubsport	2000>	12,17,32, 65,78,79	VA: 20-50 HA: 20-40	F36-1042-1/1-CS R46-1009-1/1-CS	29462-CSVA3 29462-CS HA2	29462-ZF-VA1
32996-1	911 GT3/GT3 RS	Typ 996,2WD, Bei GT3-Modellen mit Federbein-Einfach- klemmung an der VA ist zusätzlich das Stabhalterpaket HR80-37-X0996A01 erforderlich! / For GT3 models with single (instead of double) strut clamp on the front the sway bar attachment HR80-37-X0996A01 is required. ohne Gutachten/without approval, härteverstellbar/ damping force adjustable	1999>	12,17,32, 65,78,79	VA: 15-35 HA: 15-35	3711452-1/1 3761452-1/1	HRF 180-60-060 HRF 180-60-130	ZF 080-015 ZF 080-040
32996-2	911 GT2	Typ 996,2WD, ohne Gutachten/without approval härteverstellbar/damping force adjustable		12,17,32, 65,78,79	VA: 15-35 HA: 15-35	37 11 452-1/1 37 61 452-1/1	HRF 180-60-060 HRF180-60-150	ZF 080-015 ZF 080-040
29239-1	911 C2 (997) Coupé, Targa+ Cabrio/Convertible	Typ 997,2WD, Carrera+Carrera S, incl. Cabrio/Convertible	08/04>	12,17,18, 32,65,78,79	VA: 30-60 HA: 20-50	37 12 452-1/1 37 62 452-1/1	HRF160-60-040 HRF180-60-100	ZF070-16.5 ZF105-025
29120-1	911 C4 (997) Coupé, Targa+ Cabrio/Convertible	Typ 997,4WD, Carrera 4/4S, Coupé+Cabrio/Convertible, Targa	11/05>	12,17,18, 32,65,78,79	VA: 30-60 HA: 20-50	37 14 452-1/1 37 62 452-1/1	29462 VA3 HRF180-60-100	29462-ZF-VA1 ZF105-025
29120-2	911 Carrera Turbo C4 (997)	Typ 997 Turbo,4WD, nicht für Fzg. mit Sport-Chrono- Turbo-Paket/ not for cars with Sport-Chrono-Turbo-Package	06/06>	12,13,17,18, 32,65,78,79	VA: 20-45 HA: 20-40	37 14 452-1/1 37 62 452-1/1	29462VA3 HRF180-60-120	29462-ZF-VA1 ZF105-025
32997-1	911GT3+GT3 RS	Typ 997, incl. Härteverstellung, HA: Alu-Dämpfer mit Stütz- lagern/ incl. damping force adjustment, RA: aluminum shocks with support bearings	03/06>	17,32,65, 78,79	VA: 10-30 HA: 10-30	37 11 452-1/1 37 57 452-1/1	HRF180-60-060 HRF180-60-130	ZF080-15 ZF080-50



Weitere Informationen und aktuelle Neuheiten im Internet unter: www.h-r.com / Further Information and latest news on: www.h-r.com

Technische Informationen siehe Seite 222 ff. / Technical Guidelines see page 222 ff. | VA = Front axle, HA = Rear axle | i.V. = in Vorbereitung / in development | 4WD = 4 wheel drive / 4-motion / Allrad / Quattro / Syncro
2WD = 2 wheel drive / 2 Rad angetrieben | Drehstäbe = torsion bars (original part) | 1-3 Triple C siehe Seite 230 | 4-6 Triple C see page 230 | * = nur gültig für Deutschland / only valid for Germany

■ Gewindefedern / Height Adjustable Springs ■ Federn / Sport Springs ■ Höherlegungsfedern / Raising Springs ■ Stabilisatoren / Anti-roll bars ■ Sport und Komfort Cup-Kits / Sport- and Comfort Suspensions
■ Twin-Tube Edelstahlgewindefahrwerke / Twin-Tube stainless steel coil overs ■ Monotube Gewindefahrwerke / Monotube coil overs ■ TRAK* Spurverbreiterungen / TRAK* Wheel Spacers

Monotube Gewindefahrwerke / Monotube coil overs

Bestell-Nr. part no.	Fahrzeugtyp model / type	Ausführung model / chassis	Baujahr year	Hinweise notes	Tieferlegung ca. mm appr. lowering	Dämpfer Kenzeichnung shock marking VA/FA HA/RA	Hauptfeder Kenzeichnung spring marking	Zusatzfeder Kenzeichnung helper spring marking
-------------------------	-----------------------------	-------------------------------	-----------------	-------------------	---	---	--	---

Porsche

RSS-37-827-1/1	944 incl. S, 924 incl. S, 968 incl. Cabrio/ Convert.	mit Gutachten/ with approval, nur für VA-Federbeine mit Maulweite = 18 mm innen!, nur für Fzg. mit Alu-Hinterachse only for FA-inner bracket opening = 18 mm inside!, only for cars with aluminum rear axle, (Bild Seite/ see page 204)	09/84>	12,17,32,43, 65,78,79	VA: 30-60 37 10 452-1/1-CS HA: 30-60 37 10 452-R1/1-CS HA: 30-50 37 60 452-1/1-CS	37 10 452-L1/1-CS 37 10 452-R1/1-CS 37 60 452-1/1-CS	RF180-070 RF180-070 RF120-150	ZF130-010 ZF130-010 ZF080-020
RSS-37-827-2/1	924, 944, 968 incl. Cabrio/ Convert.	mit Gutachten/ with approval, nur für VA-Federbeine mit Maulweite = 20 mm innen!, nur für Fzg. mit Alu-Hinterachse only for FA-inner bracket opening = 20 mm inside!, only for cars with aluminum rear axle, (Bild Seite/ see page 204)	09/84>	12,17,32,43, 65,78,79	VA: 30-60 37 10 452-2/1-CS HA: 30-60 37 10 452-2/1-CS HA: 30-50 37 60 452-1/1-CS	37 10 452-2/1-CS 37 10 452-2/1-CS 37 60 452-1/1-CS	RF180-070 RF180-070 RF120-150	ZF130-010 ZF130-010 ZF080-020
29511-1	Boxster, Boxster S	Typ 986, 2WD, bis/ up to 191 kW	10/96>	12,17,32, 65,78,79	VA: 30-60 F36-1031-2/1 HA: 20-50 F36-1032-1/1	F36-1031-2/1 F36-1032-1/1	29511 VA2 29511 HA2	
RSS-37-511-1/1	Boxster, Boxster S	Typ 986, 2WD, mit Gutachten/ with approval Clubsport	10/96>	12,17,32, 65,78,79	VA: 30-60 F36-1031-2/1-CS HA: 30-50 F36-1032-1/1-CS	F36-1031-2/1-CS F36-1032-1/1-CS	29511-1-CS VA1 29511-1-CS HA1	
29180-1	Boxster, Boxster S	Typ 987, 2WD	10/04>	12,17,18,32, 65,78,79	VA: 30-60 37 12 452-2/1 HA: 20-50 37 63 452-1/1	37 12 452-2/1 37 63 452-1/1	HRF160-60-040 29180 HA1	ZF070-16.5 ZF060-025
28743-1	Boxster, Boxster S	Typ 981, 2WD, nicht für Fahrzeuge mit PASM/ not for cars with PASM	2012>	12,17,32, 65,78,79	VA: 30-50 37 15 452-1/1 HA: 30-50 37 65 452-1/1	37 15 452-1/1 37 65 452-1/1	28743 VA1 28743 HA1	ZF070-16.5
29180-1	Cayman, Cayman S	Typ 987, 2WD	05>	12,17,18,32, 65,78,79	VA: 30-60 37 12 452-2/1 HA: 20-50 37 63 452-1/1	37 12 452-2/1 37 63 452-1/1	HRF160-60-040 29180 HA1	ZF070-16.5 ZF060-025
28743-1	Cayman, Cayman S	Typ 981, 2WD, nicht für Fahrzeuge mit PASM/ not for cars with PASM	2013>	12,17,32, 65,78,79	VA: 30-50 37 15 452-1/1 HA: 30-50 37 65 452-1/1	37 15 452-1/1 37 65 452-1/1	28743 VA1 28743 HA1	ZF070-16.5

Renault

29963-1	Clio 2.0 Williams	Typ B/C 57, 2WD	91>	6,12,17,32,35, 65,78,79, ⑤	VA: 30-70 38 02 452-1/1 HA: 20-50 HA Serie	38 02 452-1/1 HA Serie	RF180-060 Drehstäbe	ZF060-045
29433-1	Clio B	Typ B, 1.2L (ohne/ without 1.2L 16V) (Bild Seite/ see page 205)	98>	12,17,32, 65,78,79, ⑤	VA: 30-70 38 04 452-1/1 HA: 20-50 38 54 500-1/1	38 04 452-1/1 38 54 500-1/1	RF180-060 29433 HA1	ZF060-045
29389-1	Clio B	Typ B, (CB0, CB1), 2.0L-16V, bis/ up to 132 kW, (Bild Seite/ see page 205)	99>	12,17,32, 65,78,79, ⑥	VA: 30-70 38 04 452-3/1 HA: 20-50 38 54 500-1/1	38 04 452-3/1 38 54 500-1/1	RF180-070 29389 HA1	ZF080-005
29389-2	Clio B	Typ B, (CB21, CB22), 2.0L 16V, 132 kW, (Bild Seite/ see page 205)	99>	12,17,32, 65,78,79, ⑥	VA: 30-70 38 04 452-4/1 HA: 20-50 38 54 500-1/1	38 04 452-4/1 38 54 500-1/1	RF180-070 29389 HA1	ZF080-005
29139-1	Clio C incl. GT	Typ R, ohne/ without Modell 2011 (Facelift)	08/05>10	12,17,32, 65,78,79	VA: 40-70 38 12 452-1/1 HA: 30-60 38 62 500-1/1	38 12 452-1/1 38 62 500-1/1	29139 VA1 29139 HA1	
29139-2	Clio C Sport 2.0L incl. Sport RS+ RS Cup	Typ R, ohne/ without Modell 2011 (Facelift)	08/05>10	12,17,32, 65,78,79	VA: 30-50 38 11 452-3/1 HA: 20-40 38 62 500-1/1	38 11 452-3/1 38 62 500-1/1	29139 VA2 29139 HA2	
29139-3	Clio C Sport 2.0L incl. Sport RS+ RS Cup	Typ R, nur ab/ only from Modell 2011 (Facelift)	2010>09/12	12,17,32, 65,78,79	VA: 30-50 38 11 452-4/1 HA: 30-50 38 62 500-1/1	38 11 452-4/1 38 62 500-1/1	29139VA3 29139 HA2	
28797-1	Clio D RS	Typ R, ohne/ without Trophy	2013>	12,17,32, 65,78,79	VA: 30-55 38 15 452-1/1 HA: 20-40 38 65 500-1/1	38 15 452-1/1 38 65 500-1/1	28797 VA1 28797 HA1	
29280-1	Megane+ Megane Coupé+ Cabrio/ Convertible+ Megane Scenic+ Megane Grandtour	Typ M+JM, nur für VA-Federbeinaufnahme ø 44,5mm/ only for FA strut clamp ø 44,5mm	11/02>	12,17,32, 65,78,79	VA: 30-70 38 11 452-1/1 HA: 30-60 38 61 500-1/1	38 11 452-1/1 38 61 500-1/1	29280 VA1 29280 HA1	
29280-2	Megane Sport	Typ M, 2.0L Turbo 165 kW, nur für VA-Federbeinaufnahme ø 47mm/ only for FA strut clamp ø 47mm	2004>	12,17,32, 65,78,79	VA: 20-60 38 11 452-2/1 HA: 20-50 38 61 500-1/1	38 11 452-2/1 38 61 500-1/1	29280 VA2 29280 HA1	
28996-1	Megane Lim.+ Coupé+ Kombi/ Sedan+ SW	Typ Z, incl. GT220	11/08>	12,17,32, 65,78,79	VA: 40-70 38 13 452-1/1 HA: 40-70 38 63 500-1/1	38 13 452-1/1 38 63 500-1/1	28996 VA1 28996 HA1	
28924-1	Megane Coupé RS incl. Cup	Typ Z	2010>	12,17,32, 65,78,79	VA: 45-65 38 14 452-1/1 HA: 35-55 38 63 500-1/1	38 14 452-1/1 38 63 500-1/1	28924 VA1 28924 HA1	
i.V.	Megane Coupé RS	Typ RFB	2018>					

Saab

29314-3	9-3 Lim./ Sedan+ Sport-Kombi/ SW Cabrio/ Convertible	Typ YS3FXXXX, YS3FX7XX, 2WD	09/02>	12,17,32, 65,78,79	VA: 30-70 35 20 452-2/1 HA: 30-60 35 70 500-2/1	35 20 452-2/1 35 70 500-2/1	29314 VA1 29314 HA3	
----------------	--	-----------------------------	--------	--------------------	--	--------------------------------	------------------------	--



Weitere Informationen und aktuelle Neuheiten im Internet unter: www.h-r.com / Further Information and latest news on: www.h-r.com

Technische Informationen siehe Seite 222 ff. / Technical Guidelines see page 222 ff. | VA = Front axle, HA = Rear axle | i.V. = in Vorbereitung / in development | 4WD = 4 wheel drive / 4-motion / Allrad / Quattro / Syncro
2WD = 2 wheel drive / 2 Rad angetrieben | Drehstäbe = torsion bars (original part) | ①-③ Triple C siehe Seite 230 / ④-⑥ Triple C see page 230 | * = nur gültig für Deutschland / only valid for Germany

■ Gewindefedern / Height Adjustable Springs ■ Federn / Sport Springs ■ Höherlegungsfedern / Raising Springs ■ Stabilisatoren / Anti-roll bars ■ Sport und Komfort Cup-Kits / Sport- and Comfort Suspensions
■ Twin-Tube Edeltstahlgewindefahrwerke / Twin-Tube stainless steel coil overs ■ Monotube Gewindefahrwerke / Monotube coil overs ■ TRAK+ Spurverbreiterungen / TRAK+ Wheel Spacers

Monotube Gewindefahrwerke / Monotube coil overs

Bestell-Nr. part no.	Fahrzeugtyp model / type	Ausführung model / chassis	Baujahr year	Hinweise notes	Tieferlegung ca. mm appr. lowering	Dämpfer Kennzeichnung shock marking VA / FA HA / RA	Hauptfeder Kennzeichnung spring marking	Zusatzfeder Kennzeichnung helper spring marking
29740-2	Alhambra	Typ 7MS, 2WD + 4WD	09/95>	6,12,17,32, 65,78,79	VA: 30-55 HA: 55	48 11 452-1/1 48 61 500-1/1	29740 VA1 29740 HA2	
29271-3	Alhambra	Typ 7N, 2WD	2010>	12,17,32, 65,78,79	VA: 40-60 HA: 40-60	48 16 452-4/1 48 66 500-1/1	29258 VA2 29258 HA3	
29258-1	Altea	Typ 5P, 5PN, 2WD, nur für VA-Federbeinaufnahme ø 55 mm / only for front strut clamp ø 55 mm (Bild Seite / see page 208)	05/04>	12,17,32, 65,78,79	VA: 20-50 HA: 35-55	48 16 452-1/1 48 66 500-1/1	29258 VA1 29258 HA1	
29258-2	Altea	Typ 5P, 5PN, 2WD, nur für VA-Federbeinaufnahme ø 50 mm / only for front strut clamp ø 50 mm (Bild Seite / see page 208)	05/04>	12,17,32, 65,78,79	VA: 40-70 HA: 40-60	48 16 452-2/1 48 66 500-1/1	29258 VA1 29258 HA1	
29225-1	Altea	Typ 5P, 5PN, 2WD, tiefe / low Version , nur für VA-Federbein- aufnahme ø 55 mm / only for front strut clamp ø 55 mm (Bild Seite / see page 208)	05/04>	12,17,32, 33,34,65, 78,79	VA: 40-80 HA: 40-70	48 17 452-1/1 48 67 500-1/1	29225 VA1 29225 HA1	
29225-2	Altea	Typ 5P, 5PN, 2WD, tiefe / low Version , nur für VA-Federbein- aufnahme ø 50 mm / only for front strut clamp ø 50 mm (Bild Seite / see page 208)	05/04>	12,17,32, 33,34,65, 78,79	VA: 40-80 HA: 40-70	48 17 452-2/1 48 67 500-1/1	29225 VA1 29225 HA1	
29258-6	Altea XL	Typ 5P, 5PN, 2WD, nur für VA-Federbeinaufnahme ø 55 mm / only for front strut clamp ø 55 mm (Bild Seite / see page 208)	05/04>	12,17,32, 65,78,79	VA: 30-60 HA: 30-50	48 16 452-1/1 48 66 500-1/1	29258 VA1 29258 HA2	
29225-3	Altea XL	Typ 5P, 5PN, 2WD, tiefe / low Version , nur für VA-Federbein- aufnahme ø 55 mm / only for front strut clamp ø 55 mm, ggf. Umbauarbeiten erforderlich / modification of bodywork might be necessary (Bild Seite / see page 208)	05/04>	12,17,32, 33,34,65, 78,79	VA: 40-80 HA: 40-70	4817452-1/1 4867500-1/1	29225 VA1 29258 HA1	
29479-1	Arosa	Typ 6H/6HS	06/97>	12,17,32, 65,78,79	VA: 30-70 HA: 20-50	48 10 452-2/1 D36-1021-1/1	RF200-040 29479 HA1	ZF080-020
29985-2	Cordoba	Typ 6K, 6K/C, bis / up to 95 kW, incl. Diesel	93>9/99	12,13,17, 32,65,78,79	VA: 30-70 HA: 30-60	48 10 452-1/1 48 60 452-1/1	RF200-040 RF180-030	ZF080-020 ZF080-020
29985-3	Cordoba	Typ 6K, 6K/C, bis / up to 95 kW, incl. Diesel, Modell 2000	10/99>	12,13,17, 32,65,78,79	VA: 30-70 HA: 30-60	48 10 452-1/1 48 60 452-1/1	RF200-040 RF180-030	ZF080-020 ZF080-020
29470-1	Cordoba-Cupra	Typ 6K, 6K/C, 2.0L 16V bis / up to 110 kW	>09/99	12,17,32, 65,78,79	VA: 30-70 HA: 30-60	F36-1110-1/1 R46-1014-1/1	RF180-070 RF200-050	ZF080-020 ZF060-045
29470-2	Cordoba-Cupra	Typ 6K, 6K/C, 1.8L Turbo bis / up to 132 kW	10/99>	12,17,32, 65,78,79	VA: 30-70 HA: 30-60	F36-1110-1/1 R46-1014-3/1	RF180-070 RF200-040	ZF080-020 ZF080-030
29358-1	Exeo Lim. / Sedan+ ST / SW	Typ 3R 2WD, bis / up to 1050kg VA-Last / FA-load	02/09>	12,17,32, 65,78,79	VA: 30-60 HA: 20-50	13 12 452-1/1 13 62 500-1/1	29358 VA1 29358 HA1	
29358-2	Exeo Lim. / Sedan+ ST / SW	Typ 3R, 2WD, ab / from 1051kg VA-Last / FA-load	02/09>	12,17,32, 65,78,79	VA: 30-60 HA: 20-50	13 12 452-2/1 13 62 500-1/1	29358 VA1 29358 HA1	
29985-2	Ibiza	Typ 6K, 6K/C, bis / up to 95 kW, incl. Diesel	93>9/99	12,13,17, 32,65,78,79	VA: 30-70 HA: 30-60	48 10 452-1/1 48 60 452-1/1	RF200-040 RF180-030	ZF080-020 ZF080-020
29985-3	Ibiza	Typ 6K, 6K/C, bis / up to 95 kW, incl. Diesel, Modell 2000	10/99>	12,13,17, 32,65,78,79	VA: 30-70 HA: 30-60	48 10 452-1/1 48 60 452-1/1	RF200-040 RF180-030	ZF080-020 ZF080-020
29470-1	Ibiza-Cupra	Typ 6K, 6K/C, 2.0L 16V bis / up to 110 kW	>09/99	12,17,32, 65,78,79	VA: 30-70 HA: 30-60	F36-1110-1/1 R46-1014-1/1	RF180-070 RF200-050	ZF080-020 ZF060-045
29470-2	Ibiza-Cupra	Typ 6K, 6K/C, 1.8L Turbo bis / up to 132 kW	10/99>	12,17,32, 65,78,79	VA: 30-70 HA: 30-60	F36-1110-1/1 R46-1014-3/1	RF180-070 RF200-040	ZF080-020 ZF080-030
29379-2	Ibiza + Cupra + FR	Typ 6L, nur für Fzg. mit VA-Dreipunktbefestigung, nicht für Zentralbefestigung / only for cars with FA three bolt fixation, not for fixation with one nut	01/00>	12,17,32, 65,66,78,79	VA: 20-50 HA: 20-50	48 13 452-1/1 D46-1010-3/1	29379 VA1 29379 HA1	
29325-2	Ibiza + Cupra + FR	Typ 6L, tiefe / low Version , nur in Verbindung mit neuen H&R Pendelstützen + H&R Stabilisator fahrbar (Art-Nr. 33325-1). Set muß extra bestellt. Nur für Fzg. mit VA-Dreipunkt- befestigung, nicht für Zentralbefestigung / Only in combination with new H&R sway-bar link + H&R stabilizer allowed. (Part-No. 33325-1). Set has to be ordered separately. Only for cars with FA three bolt fixation, not for fixation with one nut.	01/00>	12,17,18, 32,33,65, 66,78,79	VA: 40-80 HA: 40-80	48 15 452-1/1 D46-1010-3/1	RF165-070 29325 HA1	ZF060-020
29015-1	Ibiza incl. SC, -FR, Cupra, -Bocanegra, ST / SW	Typ 6J, bis / up to 929kg VA-Last / FA-load	06/08>	12,17,32, 65,66,78,79	VA: 20-50 HA: 20-50	48 13 452 -2/1 D46-1010-4/1	29015 VA1 29015 HA1	
29015-2	Ibiza incl. SC, -FR, Cupra, -Bocanegra, ST / SW	Typ 6J, ab / from 930kg VA-Last / FA-load	06/08>	12,17,32, 65,66,78,79	VA: 20-50 HA: 20-50	48 13 452-2/1 D46-1010-4/1	29015 VA2 29015 HA1	
28707-1	Ibiza	Typ KJ, nicht für Fzg. mit adaptiver Dämpfung/ not for cars with adaptive shocks	2017>	12,13,17,32, 65,66,75,79	VA: 35-60 HA: 30-50	48 23 452-1/1 48 73 500-1/1	28851 VA2 28707 HA1	



Weitere Informationen und aktuelle Neuheiten im Internet unter: www.h-r.com / Further Information and latest news on: www.h-r.com

Technische Informationen siehe Seite 222 ff. / Technical Guidelines see page 222 ff. | VA = Front axle, HA = Rear axle | i.V. = in Vorbereitung / in development | 4WD = 4 wheel drive / 4-motion / Allrad / Quattro / Syncro
2WD = 2 wheel drive / 2 Rad angetrieben | Drehstäbe = torsion bars (original part) | ①-③ Triple C siehe Seite 230 / ①-③ Triple C see page 230 | * = nur gültig für Deutschland / only valid for Germany

■ Gewindefedern / Height Adjustable Springs ■ Federn / Sport Springs ■ Höherlegungsfedern / Raising Springs ■ Stabilisatoren / Anti-roll bars ■ Sport und Komfort Cup-Kits / Sport- and Comfort Suspensions
■ Twin-Tube Edelstahlgewindefahrwerke / Twin-Tube stainless steel coil overs ■ Monotube Gewindefahrwerke / Monotube coil overs ■ TRAK* Spurverbreiterungen / TRAK* Wheel Spacers

Monotube Gewindefahrwerke / Monotube coil overs

Bestell-Nr. part no.	Fahrzeugtyp model / type	Ausführung model / chassis	Baujahr year	Hinweise notes	Tieferlegung ca. mm appr. lowering	Dämpfer Kennzeichnung shock marking VA / FA HA / RA	Hauptfeder Kennzeichnung spring marking	Zusatzfeder Kennzeichnung helper spring marking
29525-1 ■ ■ ■ ■ ■	Leon + Cupra	Typ 1M, 2WD, ohne/except Cupra R, bis/ up to 910kg VA-Last/ FA-load, (Bild Seite / see page 179) Stabilhalter am Querlenker / stabilizer holder at the wishbone	99>	12,13,17,26, 32,65,78,79	VA: 40-70 HA: 20-60	F36-1024-1/1 D46-1010-1/1	RF180-070 29525 HA1	ZF080-020
29525-2 ■ ■ ■ ■ ■	Leon + Cupra	Typ 1M, 2WD, ohne/except Cupra R, ab/ from 911kg VA-Last/ FA-load, (Bild Seite / see page 179) Stabilhalter am Querlenker / stabilizer holder at the wishbone	99>	12,13,17,26, 32,65,78,79	VA: 40-70 HA: 20-60	F36-1024-2/1 D46-1010-1/1	RF180-070 29525 HA1	ZF080-020
RSS-48-525-1/1 ■ ■ ■ ■ ■	Leon	Typ 1M, 2WD, ohne/except Cupra R, mit Gutachten/ with approval, (Bild Seite / see page 179) Clubsport Stabilhalter am Querlenker / stabilizer holder at the wishbone	99>	12,13,17, 26,32,65, 78,79	VA: 40-70 HA: 30-60	F36-1024-1/1-CS D46-1010-1/1-CS	HRF140-60-100 29525-CS HA1	ZF090-058
29299-1 ■ ■ ■ ■ ■	Leon Cupra R (1.8L Turbo)	Typ 1M, 2WD, nur/ only 1.8L Turbo, Stabilhalter am Federbein/ with stabilizer-holder at the shock absorber, (Bild Seite / see page 179)	02>	12,17,32, 65,78,79	VA: 30-60 HA: 30-50	F36-1047-2/1 D46-1010-1/1	29299 VA1 29299 HA1	
29431-1 ■ ■ ■ ■ ■	Leon + Cupra, Allrad	Typ 1M, 4WD, "Sport" Version, Stabilhalter am Federbein/ stabilizer holder at the shock absorber	2000>	12,17,32, 65,78,79	VA: 30-70 HA: 30-60	F36-1047-1/1 D46-1024-1/1	29431 VA1 29431 HA1	
29431-2 ■ ■ ■ ■ ■	Leon + Cupra, Allrad	Typ 1M, 4WD, "Komfort" Version, Stabilhalter am Federbein/ stabilizer holder at the shock absorber	2000>	12,17,32, 65,78,79	VA: 30-70 HA: 30-60	F36-1047-2/1 D46-1024-1/1	29431 VA1 29431 HA2	
29258-1 ■ ■ ■ ■ ■	Leon incl. FR/Cupra	Typ 1P, 1PN, 2WD, nur für VA-Federbeinaufnahme ø 55 mm/ only for front strut clamp ø 55 mm (Bild Seite / see page 208)	05/04>	12,17,32, 65,78,79	VA: 40-70 HA: 40-60	48 16 452-1/1 48 66 500-1/1	29258 VA1 29258 HA1	
29258-2 ■ ■ ■ ■ ■	Leon incl. FR/Cupra	Typ 1P, 1PN, 2WD, nur für VA-Federbeinaufnahme ø 50 mm/ only for front strut clamp ø 50 mm (Bild Seite / see page 208)	05/04>	12,17,32, 65,78,79	VA: 40-70 HA: 40-60	48 16 452-2/1 48 66 500-1/1	29258 VA1 29258 HA1	
29225-1 ■ ■ ■ ■ ■	Leon incl. FR/Cupra	Typ 1P, 1PN, 2WD, tiefe/lowVersion , nur für VA-Federbein-Aufnahme ø 55 mm/ only for front strut clamp ø 55 mm (Bild Seite / see page 208)	05/04>	12,17,32, 33,34,65, 78,79	VA: 40-80 HA: 40-70	48 17 452-1/1 48 67 500-1/1	29225 VA1 29225 HA1	
29225-2 ■ ■ ■ ■ ■	Leon incl. FR/Cupra	Typ 1P, 1PN, 2WD, tiefe/lowVersion , nur für VA-Federbein-Aufnahme ø 50 mm/ only for front strut clamp ø 50 mm (Bild Seite / see page 208)	05/04>	12,17,32, 33,34,65, 78,79	VA: 40-80 HA: 40-70	48 17 452-2/1 48 67 500-1/1	29225 VA1 29225 HA1	
28851-3 ■ ■ ■ ■ ■	Leon incl. SC	Typ 5F, 2WD, bis/ up to 985kg VA-Last/ FA-load, nur für VA-Federbeinaufnahme ø 50 mm/ only for front strut clamp ø 50 mm, nur für Fzg. mit Verbundlenker-HA/ only for cars with twist beam rear axle, elektr. Dämpfer deaktivieren, siehe Gutachten + Hinweis 75/ deactivate electr. shocks, see approval + note 75	2012>	12,17,32, 65,75,78,79	VA: 40-60 HA: 30-50	48 22 452-2/1 48 72 500-2/1	28851 VA1 28851 HA2	
28851-4 ■ ■ ■ ■ ■	Leon incl. SC	Typ 5F, 2WD, ab/ from 986kg VA-Last/ FA-load, nur für VA-Federbeinaufnahme ø 50 mm/ only for front strut clamp ø 50 mm, nur für Fzg. mit Verbundlenker-HA/ only for cars with twist beam rear axle, elektr. Dämpfer deaktivieren, siehe Gutachten + Hinweis 75/ deactivate electr. shocks, see approval + note 75	2012>	12,17,32, 65,75,78,79	VA: 40-60 HA: 30-50	48 22 452-2/1 48 72 500-2/1	28851 VA2 28851 HA2	
28851-13 ■ ■ ■ ■ ■	Leon incl. SC+FR	Typ 5F, 2WD, bis/ up to 985kg VA-Last/ FA-load, nur für VA-Federbeinaufnahme ø 55 mm/ only for front strut clamp ø 55 mm, nur für Fzg. mit Verbundlenker-HA, only for cars with twist beam rear axle, elektr. Dämpfer deaktivieren, siehe Gutachten + Hinweis 75/ deactivate electr. shocks, see approval + note 75	2012>	12,17,32, 65,75,78,79	VA: 40-60 HA: 30-50	48 22 452-1/1 48 72 500-2/1	28851 VA1 28851 HA2	
28851-14 ■ ■ ■ ■ ■	Leon incl. SC+FR	Typ 5F, 2WD, ab/ from 986kg VA-Last/ FA-load, nur für VA-Federbeinaufnahme ø 55 mm/ only for front strut clamp ø 55 mm, nur für Fzg. mit Verbundlenker-HA, only for cars with twist beam rear axle, elektr. Dämpfer deaktivieren, siehe Gutachten + Hinweis 75/ deactivate electr. shocks, see approval + note 75	2012>	12,17,32, 65,75,78,79	VA: 40-60 HA: 30-50	48 22 452-1/1 48 72 500-2/1	28851 VA2 28851 HA2	
28851-7 ■ ■ ■ ■ ■	Leon incl. SC+FR incl. Cupra	Typ 5F, 2WD, bis/ up to 985kg VA-Last/ FA-load, nur für VA-Federbeinaufnahme ø 55 mm/ only for front strut clamp ø 55 mm, nur für Fzg. mit Mehrlenker-HA/ only for cars with multilink rear axle, elektr. Dämpfer deaktivieren, siehe Gutachten + Hinweis 75/ deactivate electr. shocks, see approval + note 75	2012>	12,17,32, 65,75,78,79	VA: 40-60 HA: 30-50	48 22 452-1/1 48 72 500-1/1	28851 VA1 28851 HA1	
28851-8 ■ ■ ■ ■ ■	Leon incl. SC+FR incl. Cupra	Typ 5F, 2WD, ab/ from 986kg VA-Last/ FA-load, nur für VA-Federbeinaufnahme ø 55 mm/ only for front strut clamp ø 55 mm, nur für Fzg. mit Mehrlenker-HA/ only for cars with multilink rear axle, elektr. Dämpfer deaktivieren, siehe Gutachten + Hinweis 75/ deactivate electr. shocks, see approval + note 75	2012>	12,17,32, 65,75,78,79	VA: 40-60 HA: 30-50	48 22 452-1/1 48 72 500-1/1	28851 VA2 28851 HA1	



Weitere Informationen und aktuelle Neuheiten im Internet unter: www.h-r.com / Further Information and latest news on: www.h-r.com

Technische Informationen siehe Seite 222 ff. / Technical Guidelines see page 222 ff. | VA = Front axle, HA = Rear axle | i.V. = in Vorbereitung / in development | 4WD = 4 wheel drive / 4-motion / Allrad / Quattro / Syncro
2WD = 2 wheel drive / 2 Rad angetrieben | Drehstäbe = torsion bars (original part) | ①-③ Triple C siehe Seite 230 | ①-③ Triple C see page 230 | * = nur gültig für Deutschland / only valid for Germany

■ Gewindefedern / Height Adjustable Springs ■ Federn / Sport Springs ■ Höherlegungsfedern / Raising Springs ■ Stabilisatoren / Anti-roll bars ■ Sport und Komfort Cup-Kits / Sport- and Comfort Suspensions
■ Twin-Tube Edeltstahlgewindefahrwerke / Twin-Tube stainless steel coil overs ■ Monotube Gewindefahrwerke / Monotube coil overs ■ TRAK+ Spurverbreiterungen / TRAK+ Wheel Spacers

Monotube Gewindefahrwerke / Monotube coil overs

Bestell-Nr. part no.	Fahrzeugtyp model / type	Ausführung model / chassis	Baujahr year	Hinweise notes	Tieferlegung ca. mm appr. lowering	Dämpfer Kennzeichnung shock marking VA / FA HA / RA	Hauptfeder Kennzeichnung spring marking	Zusatzfeder Kennzeichnung helper spring marking
37851-1	Leon incl. SC+FR	Typ 5F, 2WD, nur Mehrlenker-HA, <i>only multilink rear axle</i> , VA-Federbeinaufnahme ø 55 mm / <i>front strut clamp ø 55 mm</i> , elektr. Dämpfer deaktivieren, siehe Gutachten + Hinweis 75 / <i>deactivate electr. shocks, see approval + note 75</i> , härteverstellbar / damping force adjustable, H&R Clubsport	2013>	12,17,32, 65,75,78,79	VA: 40-60 HA: 30-50	37-48 22 452-1/1 37-48 72 500-1/1	HRF160-60-110 HRF160-60-080	ZF080-005 ZF080-005
37851-1	Leon Cupra	Typ 5F, 2WD, nur Mehrlenker-HA, <i>only multilink rear axle</i> , VA-Federbeinaufnahme ø 55 mm / <i>front strut clamp ø 55 mm</i> , elektr. Dämpfer deaktivieren, siehe Gutachten + Hinweis 75 / <i>deactivate electr. shocks, see approval + note 75</i> , härteverstellbar / damping force adjustable, H&R Clubsport	2013>	12,17,32, 65,75,78,79	VA: 25-45 HA: 25-50	37-48 22 452-1/1 37-48 72 500-1/1	HRF160-60-110 HRF160-60-080	ZF080-005 ZF080-005
28851-11	Leon ST Kombi / SW	Typ 5F, 2WD, bis / up to 985kg VA-Last / <i>FA-load</i> , nur für VA-Federbeinaufnahme ø 50 mm / <i>only for front strut clamp</i> ø 50 mm, nur für Fzg. mit Mehrlenker-HA, <i>only for cars</i> <i>with multilink rear axle</i> , bei Fzg. mit DCC / <i>for cars with</i> <i>DCC: siehe Hinweis 75 / see note 75</i>	2013>	12,17,32, 65,75,78,79	VA: 30-45 HA: 30-50	48 22 452-2/1 48 72 500-1/1	28851 VA1 28851 HA7	
28851-12	Leon ST Kombi / SW	Typ 5F, 2WD, ab / from 986kg VA-Last / <i>FA-load</i> , nur für VA-Federbeinaufnahme ø 50 mm / <i>only for front strut clamp</i> ø 50 mm, nur für Fzg. mit Mehrlenker-HA, <i>only for cars</i> <i>with multilink rear axle</i> , bei Fzg. mit DCC / <i>for cars with</i> <i>DCC: siehe Hinweis 75 / see note 75</i>	2013>	12,17,32, 65,75,78,79	VA: 30-45 HA: 30-50	48 22 452-2/1 48 72 500-1/1	28851 VA2 28851 HA7	
28851-9	Leon ST Kombi / SW incl. FR incl. ST Cupra	Typ 5F, 2WD, bis / up to 985kg VA-Last / <i>FA-load</i> , nur für VA-Federbeinaufnahme ø 55 mm / <i>only for front strut clamp</i> ø 55 mm, nur für Fzg. mit Mehrlenker-HA / <i>only for cars</i> <i>with multilink rear axle</i> , elektr. Dämpfer deaktivieren, siehe Gutachten + Hinweis 75 / <i>deactivate electr. shocks,</i> <i>see approval + note 75</i>	2013>	12,17,32, 65,75,78,79	VA: 30-45 HA: 30-50	48 22 452-1/1 48 72 500-1/1	28851 VA1 28851 HA7	
28851-10	Leon ST Kombi / SW incl. FR incl. ST Cupra	Typ 5F, 2WD, ab / from 986kg VA-Last / <i>FA-load</i> , nur für VA-Federbeinaufnahme ø 55 mm / <i>only for front strut clamp</i> ø 55 mm, nur für Fzg. mit Mehrlenker-HA, <i>only for cars</i> <i>with multilink rear axle</i> , elektr. Dämpfer deaktivieren, siehe Gutachten + Hinweis 75 / <i>deactivate electr. shocks,</i> <i>see approval + note 75</i>	2013>	12,17,32, 65,75,78,79	VA: 30-45 HA: 30-50	48 22 452-1/1 48 72 500-1/1	28851 VA2 28851 HA7	
37851-1	Leon ST Kombi / SW incl. SC+FR	Typ 5F, 2WD, nur Mehrlenker-HA, <i>only multilink rear axle</i> , VA-Federbeinaufnahme ø 55 mm / <i>front strut clamp ø 55 mm</i> , elektr. Dämpfer deaktivieren, siehe Gutachten + Hinweis 75 / <i>deactivate electr. shocks, see approval + note 75</i> , härteverstellbar / damping force adjustable, H&R Clubsport	2013>	12,17,32, 65,75,78,79	VA: 30-45 HA: 30-50	37-48 22 452-1/1 37-48 72 500-1/1	HRF160-60-110 HRF160-60-080	ZF080-005 ZF080-005
37851-1	Leon ST Cupra Kombi / SW	Typ 5F, 2WD, nur Mehrlenker-HA, <i>only multilink rear axle</i> , VA-Federbeinaufnahme ø 55 mm / <i>front strut clamp ø 55 mm</i> , elektr. Dämpfer deaktivieren, siehe Gutachten + Hinweis 75 / <i>deactivate electr. shocks, see approval + note 75</i> , härteverstellbar / damping force adjustable, H&R Clubsport	2013>	12,17,32, 65,75,78,79	VA: 25-45 HA: 25-50	37-48 22 452-1/1 37-48 72 500-1/1	HRF160-60-110 HRF160-60-080	ZF080-005 ZF080-005
28953-1	Mii	Typ AA	11/11>	12,17,32, 65,78,79	VA: 40-60 HA: 35-60	48 21 452-1/1 48 71 500-1/1	28953 VA1 28953 HA1	
RSS-48- 865-1/1	Toledo, Toledo 16V	Typ 1L, 2WD, mit Gutachten / <i>with approval</i> Clubsport	91>	12,13,17, 32,65,78,79	VA: 30-70 HA: 30-60	48 03 452-1/1-CS 48 53 452-1/1-CS	HRF200-60-100 HRF250-60-070	ZF100-012.5 ZF080-012.5
29525-1	Toledo	Typ 1M, 2WD, ohne / <i>except</i> Cupra R, bis / up to 910kg VA-Last / <i>FA-load</i> , Stabilhalter am Querlenker / <i>stabilizer holder</i> <i>at the wishbone, (Bild Seite / see page 179)</i>	99>	12,13,17,26, 32,65,78,79	VA: 40-70 HA: 20-60	F36-1024-1/1 D46-1010-1/1	RF180-070 29525 HA1	ZF080-020
29525-2	Toledo	Typ 1M, 2WD, ohne / <i>except</i> Cupra R, ab / from 911kg VA-Last / <i>FA-load</i> , Stabilhalter am Querlenker / <i>stabilizer holder</i> <i>at the wishbone, (Bild Seite / see page 179)</i>	99>	12,13,17,26, 32,65,78,79	VA: 40-70 HA: 20-60	F36-1024-2/1 D46-1010-1/1	RF180-070 29525 HA1	ZF080-020
RSS-48- 525-1/1	Toledo	Typ 1M, 2WD, ohne / <i>except</i> Cupra R, mit Gutachten / <i>with approval</i> Clubsport Stabilhalter am Querlenker / <i>stabilizer holder at the wishbone, (Bild Seite / see page 179)</i>	99>	12,13,17,26, 32,65,78,79	VA: 40-70 HA: 30-60	F36-1024-1/1-CS D46-1010-1/1-CS	HRF140-60-100 29525-CS HA1	ZF090-058
29258-1	Toledo	Typ 5P, 2WD, nur für VA-Federbeinaufnahme ø 55 mm / <i>only for front strut clamp ø 55 mm (Bild Seite / see page 208)</i>	05/04>	12,17,32, 65,78,79	VA: 40-70 HA: 40-60	48 16 452-1/1 48 66 500-1/1	29258 VA1 29258 HA1	
29258-2	Toledo	Typ 5P, 2WD, nur für VA-Federbeinaufnahme ø 50 mm / <i>only for front strut clamp ø 50 mm (Bild Seite / see page 208)</i>	05/04>	12,17,32, 65,78,79	VA: 40-70 HA: 40-60	48 16 452-2/1 48 66 500-1/1	29258 VA1 29258 HA1	



Weitere Informationen und aktuelle Neuheiten im Internet unter: www.h-r.com / Further Information and latest news on: www.h-r.com

Technische Informationen siehe Seite 222 ff. / Technical Guidelines see page 222 ff. | VA = Front axle, HA = Rear axle | i.V. = in Vorbereitung / in development | 4WD = 4 wheel drive / 4-motion / Allrad / Quattro / Syncro
2WD = 2 wheel drive / 2 Rad angetrieben | Drehstäbe = torsion bars (original part) | 1-3 Triple C siehe Seite 230 / 1-3 Triple C see page 230 | * = nur gültig für Deutschland / only valid for Germany

■ Gewindefedern / Height Adjustable Springs ■ Federn / Sport Springs ■ Höherlegungsfedern / Raising Springs ■ Stabilisatoren / Anti-roll bars ■ Sport und Komfort Cup-Kits / Sport- and Comfort Suspensions
■ Twin-Tube Edelstahlgewindefahrwerke / Twin-Tube stainless steel coil overs ■ Monotube Gewindefahrwerke / Monotube coil overs ■ TRAK* Spurverbreiterungen / TRAK* Wheel Spacers

Monotube Gewindefahrwerke / Monotube coil overs

Bestell-Nr. part no.	Fahrzeugtyp model / type	Ausführung model / chassis	Baujahr year	Hinweise notes	Tieferlegung ca. mm appr. lowering	Dämpfer Kenzeichnung shock marking VA/FA HA/RA	Hauptfeder Kenzeichnung spring marking	Zusatzfeder Kenzeichnung helper spring marking
-------------------------	-----------------------------	-------------------------------	-----------------	-------------------	---	---	--	---

Seat

29225-1 ■ ■ ■ ■ ■	Toledo	Typ 5P, 2WD, tiefe / low Version , nur für VA-Federbein-Aufnahme ø 55 mm / only for front strut clamp ø 55 mm (Bild Seite / see page 208)	05/04>	12,17,32,33, 34,65,78,79	VA: 40-80 HA: 40-70	48 17 452-1/1 48 67 500-1/1	29225 VA1 29225 HA1	
29225-2 ■ ■ ■ ■ ■	Toledo	Typ 5P, 2WD, tiefe / low Version , nur für VA-Federbein-Aufnahme ø 50 mm / only for front strut clamp ø 50 mm (Bild Seite / see page 208)	05/04>	12,17,32,33, 34,65,78,79	VA: 40-80 HA: 40-70	48 17 452-2/1 48 67 500-1/1	29225 VA1 29225 HA1	

Skoda

28953-1 ■	Citigo	Typ AA	11/11>	12,17,32, 65,78,79	VA: 40-60 HA: 35-60	48 21 452-1/1 48 71 500-1/1	28953 VA1 28953 HA1	
29379-2 ■ ■ ■ ■ ■	Fabia Lim. + Kombi Sedan + SW incl. RS	Typ 6Y, nur für Fzg. mit VA-Dreipunktbefestigung, nicht für Zentralbefestigung / only for cars with FA three bolt fixation, not for fixation with one nut	01/00>	12,17,32, 65,66,78,79	VA: 20-50 HA: 20-40	48 13 452-1/1 D46-1010-3/1	29379 VA1 29379 HA1	
29325-2 ■ ■ ■ ■ ■	Fabia Lim. + Kombi Sedan + SW	Typ 6Y, tiefe / low Version , nur in Verbindung mit neuen H&R Pendelstützen + Stabilisator fahrbar (Art-Nr. 33325-1) Set muß extra bestellt werden. Nur für Fzg. mit VA-Dreipunktbefestigung, nicht für Zentralbefestigung / Only allowed in combination with new H&R sway-bar link + stabilizer. (Part-No. 33325-1). Set has to be ordered separately. Only for cars with FA three bolt fixation, not for fixation with one nut	01/00>	12,17,32,33, 65,66,78,79	VA: 40-80 HA: 40-80	48 15 452-1/1 D46-1010-3/1	RF165-070 29325 HA1	ZF060-020
29325-2 ■ ■ ■ ■ ■	Fabia RS	Typ 6Y, tiefe / low Version , nur in Verbindung mit neuen H&R Pendelstützen + Stabilisator fahrbar (Art-Nr. 33325-1) Set muß extra bestellt werden. Nur für Fzg. mit VA-Dreipunktbefestigung, nicht für Zentralbefestigung / Only allowed in combination with new H&R sway-bar link + stabilizer. (Part-No. 33325-1). Set has to be ordered separately. Only for cars with FA three bolt fixation, not for fixation with one nut	01/00>	12,17,32,33, 65,66,78,79	VA: 30-55 HA: 40-80	48 15 452-1/1 D46-1010-3/1	RF165-070 29325 HA1	ZF060-020
29379-2 ■ ■ ■ ■ ■	Fabia Lim. + Kombi Sedan + SW	Typ 5J, nur für Fzg. mit VA-Dreipunktbefestigung, nicht für Zentralbefestigung / only for cars with FA three bolts fixation, not for fixation with one nut	03/07>	12,17,32, 65,66,78,79	VA: 20-50 HA: 20-50	48 13 452-1/1 D46-1010-3/1	29379 VA1 29379 HA1	
29325-2 ■ ■ ■ ■ ■	Fabia Lim. + Kombi Sedan + SW	Typ 5J, tiefe / low Version , nur in Verbindung mit neuen H&R Pendelstützen + Stabilisator fahrbar (Art-Nr. 33325-1) Set muß extra bestellt werden. Nur für Fzg. mit VA-Dreipunktbefestigung, nicht für Zentralbefestigung / Only allowed in combination with new H&R sway-bar link + stabilizer. (Part-No. 33325-1). Set has to be ordered separately. Only for cars with FA three bolt fixation, not for fixation with one nut	03/07>	12,17,32,33, 65,66,78,79	VA: 40-80 HA: 40-80	48 15 452-1/1 D46-1010-3/1	RF165-070 29325 HA1	ZF060-020
29325-3 ■ ■ ■ ■ ■	Fabia Lim. + Kombi Sedan + SW	Typ 5J, tiefe / low Version , nur für Fzg. mit VA-Zentralbefestigung / only for cars with FA one nut fixation. Nur für HA-Dämpferauslenkrohr-ø 33mm / only for RA outer shock ø 33mm. Nur in Verbindung mit neuen H&R Pendelstützen + Stabilisator fahrbar, (Art-Nr. 33325-1) Set muss extra bestellt werden / Only allowed in combination with new H&R sway-bar link + stabilizer. Set has to be ordered separately.	03/07>	12,17,32,33, 65,66,78,79	VA: 40-80 HA: 40-80	48 15 452-1/2 D46-1010-3/1	RF165-070 29325 HA1	ZF060-020
29015-5 ■ ■ ■ ■ ■	Fabia RS Lim. / Sedan	Typ 5J	03/10>	17,32,65, 78,79	VA: 30-55 HA: 35-55	48 13 452-5/1 D46-1010-5/1	29015 VA1 29015 HA2	
29015-6 ■ ■ ■ ■ ■	Fabia RS Kombi / SW	Typ 5J	2010>	17,32,65, 78,79	VA: 30-55 HA: 35-55	48 13 452-5/1 D46-1010-5/1	29015 VA1 29015 HA3	
29525-1 ■ ■ ■ ■ ■	Octavia, Lim. / Sedan	Typ 1U, 2WD, bis / up to 910kg VA-Last / FA-load ohne / except RS Model, Stabihalter am Querlenker / stabilizer holder at the wishbone, (Bild Seite / see page 179)	01/97>	12,13,17, 24,26,32, 65,78,79	VA: 40-70 HA: 20-60	F36-1024-1/1 D46-1010-1/1	RF180-070 29525 HA1	ZF080-020
29525-2 ■ ■ ■ ■ ■	Octavia, Lim. / Sedan	Typ 1U, 2WD, ab / from 911kg VA-Last / FA-load ohne / except RS Model, Stabihalter am Querlenker / stabilizer holder at the wishbone, (Bild Seite / see page 179)	01/97>	12,13,17, 24,26,32, 65,78,79	VA: 40-70 HA: 20-60	F36-1024-2/1 D46-1010-1/1	RF180-070 29525 HA1	ZF080-020
29525-3 ■ ■ ■ ■ ■	Octavia, Kombi / SW	Typ 1U, 2WD, Stabihalter am Querlenker / stabilizer holder at the wishbone, (Bild Seite / see page 179)	01/97>	12,13,17,24,26, 32,65,78,79	VA: 40-70 HA: 30-60	F36-1024-2/1 D46-1010-1/1	RF180-070 29525 HA2	ZF080-020
29299-1 ■ ■ ■ ■ ■	Octavia RS-Modell Lim. / Sedan + Kombi / SW	Typ 1U, 2WD, bis / up to 132 kW, Stabihalter am Federbein / holder at the shock absorber, (Bild Seite / see page 179)	2002>	12,17,32,34, 65,78,79	VA: 30-60 HA: 30-60	F36-1047-4/1 D46-1010-1/1	29299 VA1 29299 HA1	



Weitere Informationen und aktuelle Neuheiten im Internet unter: www.h-r.com / Further information and latest news on: www.h-r.com

Technische Informationen siehe Seite 222 ff. / Technical Guidelines see page 222 ff. | VA = Front axle, HA = Rear axle | i.V. = in Vorbereitung / in development | 4WD = 4 wheel drive / 4-motion / Allrad / Quattro / Syncro
2WD = 2 wheel drive / 2 Rad angetrieben | Drehstäbe = torsion bars (original part) | ①-③ Triple C siehe Seite 230 | ①-③ Triple C see page 230 | * = nur gültig für Deutschland / only valid for Germany

■ Gewindefedern / Height Adjustable Springs ■ Federn / Sport Springs ■ Höherlegungsfedern / Raising Springs ■ Stabilisatoren / Anti-roll bars ■ Sport und Komfort Cup-Kits / Sport- and Comfort Suspensions
■ Twin-Tube Edelstahlgewindefahrwerke / Twin-Tube stainless steel coil overs ■ Monotube Gewindefahrwerke / Monotube coil overs ■ TRAK* Spurverbreiterungen / TRAK* Wheel Spacers

Monotube Gewindefahrwerke / Monotube coil overs

Bestell-Nr. part no.	Fahrzeugtyp model / type	Ausführung model / chassis	Baujahr year	Hinweise notes	Tieferlegung ca. mm appr. lowering	Dämpfer Kennzeichnung shock marking VA/FA HA/RA	Hauptfeder Kennzeichnung spring marking	Zusatzfeder Kennzeichnung helper spring marking
29431-1	Octavia, Lim./Sedan 4motion	Typ 1U, 4WD, "Sport" Version, Stabhalter am Federbein/ stabilizer holder at the shock absorber	0197>	12,17,24, 32,65,78,79	VA: 30-70 HA: 30-60	F36-1047-1/1 D46-1024-1/1	29431 VA1 29431 HA1	
29431-2	Octavia, Lim./Sedan 4motion	Typ 1U, 4WD, "Komfort" Version, Stabhalter am Federbein/ stabilizer holder at the shock absorber	01/97>	12,17,24, 32,65,78,79	VA: 30-70 HA: 30-60	F36-1047-2/1 D46-1024-2/1	29431 VA1 29431 HA2	
29390-2	Octavia, Kombi/SW 4motion	Typ 1U, 4WD, Stabhalter am Federbein/ stabilizer holder at the shock absorber	99>	12,17,24, 32,65,78,79	VA: 30-70 HA: 20-50	F36-1047-2/1 D46-1024-2/1	29390 VA1 29390 HA2	
RSS-48-525-1/1	Octavia Lim./Sedan	Typ 1U, 2WD, bis/ up to 165 kW, mit Gutachten/ with approval, Clubsport	01/97>	12,13,17,24,26, 32,65,78,79	VA: 40-70 HA: 30-60	F36-1024-1/1-CS D46-1010-1/1-CS	HRF140-60-100 29525-CS HA1	ZF090-058
29258-1	Octavia Lim./Kombi RS	Typ 1Z, 2WD, nur für VA-Federbeinaufnahme ø 55 mm/ only for front strut clamp ø 55 mm (Bild Seite/ see page 208)	04/04>	12,17,32, 65,78,79	VA: 40-70 HA: 40-60	48 16 452-1/1 48 66 500-1/1	29258 VA1 29258 HA1	
29258-2	Octavia Lim./Kombi Sedan/SW	Typ 1Z, 2WD, nur für VA-Federbeinaufnahme ø 50 mm/ only for front strut clamp ø 50 mm (Bild Seite/ see page 208)	04/04>	12,17,32, 65,78,79	VA: 40-70 HA: 40-60	48 16 452-2/1 48 66 500-1/1	29258 VA1 29258 HA1	
29220-1	Octavia Lim./Kombi Sedan/SW 4motion	Typ 1Z, 4WD, nur für VA-Federbeinaufnahme ø 55 mm/ only for front strut clamp ø 55 mm (Bild Seite/ see page 208)	01/05>	12,17,32, 65,78,79	VA: 40-70 HA: 30-60	48 16 452-1/1 48 66 500-1/1	29258 VA1 29220 HA1	
29220-2	Octavia Lim./Kombi Sedan/SW 4motion	Typ 1Z, 4WD, nur für VA-Federbeinaufnahme ø 50 mm/ only for front strut clamp ø 50 mm (Bild Seite/ see page 208)	01/05>	12,17,32, 65,78,79	VA: 40-70 HA: 30-60	48 16 452-2/1 48 66 500-1/1	29258 VA1 29220 HA1	
28851-5	Octavia Lim./Kombi Sedan/SW incl. Facelift 2018	Typ 5E, 2WD, bis/ up to 985kg VA-Last/ FA-load, nur für VA-Federbeinaufnahme ø 50 mm/ only for front strut clamp ø 50 mm, nur für Fahrzeuge mit Verbundlenker-HA/ only for cars with twist beam RA, elektr. Dämpfer deaktivieren, siehe Gutachten+Hinweis 75/ deactivate electr. shocks, see approval + note 75	2013>	12,17,32, 65,75,78,79	VA: 40-60 HA: 30-50	4822452-2/1 4872500-2/1	28851 VA1 28851 HA5	
28851-6	Octavia Lim./Kombi Sedan/SW incl. Facelift 2018	Typ 5E, 4WD, bis/ up to 985kg VA-Last/ FA-load, nur für VA-Federbeinaufnahme ø 50 mm/ only for front strut clamp ø 50 mm, nur für Fahrzeuge mit Verbundlenker-HA/ only for cars with twist beam RA, elektr. Dämpfer deaktivieren, siehe Gutachten+Hinweis 75/ deactivate electr. shocks, see approval + note 75	2013>	12,17,32, 65,75,78,79	VA: 45-60 HA: 45-65	4822452-2/1 4872500-2/1	28851 VA2 28851 HA5	
28851-9	Octavia Lim./Sedan+ Kombi/SW incl. Facelift 2018	Typ 5E, 4WD, bis/ up to 985kg VA-Last/ FA-load, nur für VA-Federbeinaufnahme ø 55 mm/ only for front strut clamp ø 55 mm, nur für Mehrlenker-HA, only for multilink RA, elektr. Dämpfer deaktivieren, siehe Gutachten+Hinweis 75/ deactivate electr. shocks, see approval + note 75	2013>	17,32,65, 75,78,79	VA: 45-60 HA: 45-65	48 22 452-1/1 48 72 500-1/1	28851 VA1 28851 HA7	
28851-10	Octavia Lim./Sedan+ Kombi/SW incl. Facelift 2018	Typ 5E, 4WD, ab/ from 986kg VA-Last/ FA-load, nur für VA-Federbeinaufnahme ø 55mm/ only for front strut clamp ø 55mm, nur für Mehrlenker-HA/ only for multilink RA bei Fzg. mit elektr. Dämpferregelung/ for cars with electr. shocks: siehe Hinweis 75/ see note 75	2013>	12,17,32,65, 75,78,79	VA 45-60 HA 45-65	48 22 452-1/1 48 72 500-1/1	28851 VA2 28851 HA7	
28851-10	Octavia RS Lim./ Sedan+Kombi/SW incl. Facelift 2018	Typ 5E, 2WD, ab/ from 986kg VA-Last/ FA-load, nur für VA-Federbeinaufnahme ø 55mm/ only for front strut clamp ø 55mm, nur für Mehrlenker-HA/ only for multilink RA bei Fzg. mit elektr. Dämpferregelung/ for cars with electr. shocks: siehe Hinweis 75/ see note 75	2013>	12,17,32,65, 75,78,79	VA 40-55 HA 30-50	48 22 452-1/1 48 72 500-1/1	28851 VA2 28851 HA7	
28851-10	Octavia RS Lim./ Sedan+Kombi/SW incl. Facelift 2018	Typ 5E, 4WD, ab/ from 986kg VA-Last/ FA-load, nur für VA-Federbeinaufnahme ø 55mm/ only for front strut clamp ø 55mm, nur für Mehrlenker-HA/ only for multilink RA bei Fzg. mit elektr. Dämpferregelung/ for cars with electr. shocks: siehe Hinweis 75/ see note 75	2013>	12,17,32,65, 75,78,79	VA 30-45 HA 35-55	48 22 452-1/1 48 72 500-1/1	28851 VA2 28851 HA7	
29271-2	Superb Lim./Sedan+ Kombi/SW	Typ 3T, 2WD+4WD, nur für VA-Federbeinaufnahme ø 55 mm/ only for front strut clamp ø 55 mm (Bild Seite/ see page 208), nicht für/ not for M1G	07/08>	12,17,32, 65,78,79	VA: 45-60 HA: 30-60	48 16 452-4/1 48 66 500-1/1	29258 VA2 29271 HA1	
28851-9	Superb Lim./Sedan	Typ 3T, 2WD, bis/ up to 985kg VA-Last/ FA-load, nur für VA-Federbeinaufnahme ø 55 mm/ only for front strut clamp ø 55 mm, nur für Mehrlenker-HA, only for multilink RA bei Fzg. mit elektr. Dämpferregelung/ for cars with electr. shocks: siehe Hinweis 75/ see note 75	2015>	17,32,65, 75,78,79	VA: 50-70 HA: 40-60	48 22 452-1/1 48 72 500-1/1	28851 VA1 28851 HA7	
28851-10	Superb Lim./Sedan	Typ 3T, 2WD, ab/ from 986kg VA-Last/ FA-load, nur für VA-Federbeinaufnahme ø 55 mm/ only for front strut clamp ø 55 mm, nur für Mehrlenker-HA/ only for multilink RA bei Fzg. mit elektr. Dämpferregelung/ for cars with electr. shocks: siehe Hinweis 75/ see note 75	2015>	12,17,32,65, 75,78,79	VA: 50-70 HA: 40-60	48 22 452-1/1 48 72 500-1/1	28851 VA2 28851 HA7	



Weitere Informationen und aktuelle Neuheiten im Internet unter: www.h-r.com / Further Information and latest news on: www.h-r.com

Technische Informationen siehe Seite 222 ff. / Technical Guidelines see page 222 ff. | VA = Front axle, HA = Rear axle | i.V. = in Vorbereitung / in development | 4WD = 4 wheel drive / 4-motion / Allrad / Quattro / Syncro
2WD = 2 wheel drive / 2 Rad angetrieben | Drehstäbe = torsion bars (original part) | 1-3 Triple C siehe Seite 230 | 1-3 Triple C see page 230 | * = nur gültig für Deutschland / only valid for Germany

■ Gewindefedern / Height Adjustable Springs ■ Federn / Sport Springs ■ Höherlegungsfedern / Raising Springs ■ Stabilisatoren / Anti-roll bars ■ Sport und Komfort Cup-Kits / Sport- and Comfort Suspensions
■ Twin-Tube Edeltstahlgewindefahrwerke / Twin-Tube stainless steel coil overs ■ Monotube Gewindefahrwerke / Monotube coil overs ■ TRAK* Spurverbreiterungen / TRAK* Wheel Spacers

Monotube Gewindefahrwerke / Monotube coil overs

Bestell-Nr. part no.	Fahrzeugtyp model / type	Ausführung model / chassis	Baujahr year	Hinweise notes	Tieferlegung ca. mm appr. lowering	Dämpfer Kenzeichnung shock marking VA / FA HA / RA	Hauptfeder Kenzeichnung spring marking	Zusatzfeder Kenzeichnung helper spring marking
-------------------------	-----------------------------	-------------------------------	-----------------	-------------------	---	---	--	---

Skoda

28851-17	Superb Kombi / SW	Typ 3T, 4WD, bis / up to 985kg VA-Last / FA-load, nur für VA-Federbeinaufnahme / only for front strut clamp ø 55 mm	2015>	17,32,65, 78,79	VA: 50-70 HA: 40-60	48 22 452-1/1 48 72 500-1/1	28851 VA1 28851 HA10	
28851-18	Superb Kombi / SW	Typ 3T, 4WD, ab / from 986kg VA-Last / FA-load, nur für VA-Federbeinaufnahme / only for front strut clamp ø 55 mm	2015>	17,32,65, 78,79	VA: 50-70 HA: 40-60	48 22 452-1/1 48 72 500-1/1	28851 VA2 28851 HA10	

Subaru

28850-1	BRZ	Typ ZC	09/12>	17,32,65, 78,79	VA: 20-40 HA: 15-30	6105452-L1/1+R1/1 6155452-1/1	28850 VA1 28850 HA1	
29375-1	Impreza incl. GT+Turbo	Typ GFC, GC, GF, 4WD	08/92>2000	12,17,32, 65,78,79	VA: 30-70 HA: 20-60	46 03 452-L1/1+R1/1 46 53 452-L1/1+R1/1	RF180-080 RF165-050	ZF080-005 ZF080-020
29339-2	Impreza	Typ GG, GD, 4WD, WRX+WRX STI, Baujahr / year 01-03	2001>03	12,17,32, 65,78,79	VA: 30-70 HA: 20-60	46 07 452-L1/1+R1/1 46 57 452-L1/1+R1/1	RF150-080 RF165-050	ZF080-020 ZF080-020
29339-3	Impreza Facelift 2003	Typ GG, GD, 4WD, WRX+STI ab / from Bj. 01/03, WRX ab / from Bj. 01/2003 incl. Facelift Bj. 2006 WRX STI bis / up to 01.05.2005	01/03>	12,17,32, 65,78,79	VA: 30-70 HA: 20-60	46 07 452-L1/1+R1/1 46 57 452-L1/1+R1/1	RF150-080 RF165-050	ZF080-020 ZF080-020
29339-4	Impreza	Typ GD, GG, 4WD, nur / only WRX STI ab / from 01.01.2005 incl. Facelift Bj. 2006	01/2005>	12,17,32, 65,78,79	VA: 30-70 HA: 20-60	46 07 452-L3/1+R3/1 46 57 452-L3/1+R3/1	RF 150-080 RF 165-050	ZF080-005 ZF080-005
29040-1	Impreza	Typ G3, nur / only WRX STI	08>	12,17,32, 65,78,79	VA: 40-60 HA: 30-60	46 08 452-L1/1+R1/1 46 58 452-1/1	29040 VA1 29040 HA1	
29040-2	Impreza	Typ G3, incl. WRX, Diesel	08>	12,17,32, 65,78,79	VA: 40-60 HA: 30-60	46 08 452-L2/1+R2/1 46 58 452-1/1	29040 VA1 29040 HA1	
28760-1	WRX STI	Typ V1, nur / only WRX STI	14>	12,17,32, 65,78,79	VA: 15-35 HA: 05-30	46 09 452-L1/1 46 09 452-R1/1 46 58 452-1/1	HRF 180-60-070 HRF 180-60-070	ZF100-015 ZF100-015
29375-1	Legacy Lim.+Kombi/ Sedan+SW incl. Turbo	Typ BC, 4WD, ohne Gutachten / without approval	91>97	12,17,32, 65,78,79	VA: 30-70 HA: 20-60	46 03 452-L1/1+R1/1 46 53 452-L1/1+R1/1	RF150-080 RF150-070	ZF080-020 ZF080-020

Suzuki

29142-1	Swift+Swift Sport	Typ EZ+MZ, 2WD+4WD, tiefe / low Version	05/05>	12,17,32, 65,78,79	VA: 45-60 HA: 30-50	62 01 452-L1/1 62 01 452-R1/1 62 51 500-1/1	29142 VA1 29142 VA1 29142 HA1	
29142-2	Swift+Swift Sport	Typ EZ+MZ, 2WD+4WD, normale / normal Version	05/05>	12,17,32, 65,78,79	VA: 35-50 HA: 35-50	62 01 452-L2/1 62 01 452-R2/1	29142 VA1 29142 VA1	

Toyota

29199-1	Avensis Lim.+Kombi/ Sedan+SW	Typ T25, 2WD	03/03>	12,17,32, 65,78,79	VA: 30-70 HA: 30-60	61 03 452-L1/1+R1/1 61 53 452-1/1	HRF160-60-080 29199 HA1	ZF070-16.5
29283-1	Corolla Lim.+Kombi/ Sedan+SW	Typ E12, E12J1, E12U, E12J, E12T, 2WD, bis / up to 141 kW Für VA -Federbeine mit Stabhalterbohrung = 10 mm. for FA-shock absorber with 10 mm bore at the stabilizer holder.	01/02>	12,17,32, 65,78,79	VA: 30-70 HA: 30-60	61 02 452-L1/1+R1/1 61 02 452-R1/1 61 52 452-1/1	HRF160-60-060 HRF160-60-060 29283 HA1	ZF080-015 ZF080-015
28850-1	GT86	Typ ZN	03/12>	17,32,65, 78,79	VA: 20-40 HA: 15-30	6105452-L1/1 6105452-R1/1 6155452-1/1	28850 VA1 28850 VA1 28850 HA1	
29402-1	MR2 incl. Turbo	Typ W20, W2, 2WD	89>06/00	12,17,32, 65,78,79	VA: 20-60 HA: 20-50	46 01 452-L1/1+R1/1 46 51 452-L1/1+R1/1	RF150-030 RF165-060	ZF060-015 ZF060-045
29966-1	Supra	Typ A8, 2WD	93>08	12,17,32, 65,78,79	VA: 30-70 HA: 20-60	61 01 452-1/1 61 51 452-1/1	29966 VA1 29966 HA1	

Volvo

29197-2	C30	Typ M, 2WD	01/07>	12,17,32, 65,78,79	VA: 30-50 HA: 20-50	22 16 452-L1/1+R1/1 22 66 500 1/1	29258 VA1 29197 HA2	
29197-2	S40/V50	Typ M, 2WD	02/04> 05/06>	12,17,32, 65,78,79	VA: 30-60 HA: 20-50	22 16 452-L1/1+R1/1 22 66 500 1/1	29258 VA1 29197 HA2	



Weitere Informationen und aktuelle Neuheiten im Internet unter: www.h-r.com / Further Information and latest news on: www.h-r.com

Technische Informationen siehe Seite 222 ff. / Technical Guidelines see page 222 ff. | VA = Front axle, HA = Rear axle | i.V. = in Vorbereitung / in development | 4WD = 4 wheel drive / 4-motion / Allrad / Quattro / Syncro
2WD = 2 wheel drive / 2 Rad angetrieben | Drehstäbe = torsion bars (original part) | ①-③ Triple C siehe Seite 230 | ④-⑥ Triple C see page 230 | * = nur gültig für Deutschland / only valid for Germany

■ Gewindefedern / Height Adjustable Springs ■ Federn / Sport Springs ■ Höherlegungsfedern / Raising Springs ■ Stabilisatoren / Anti-roll bars ■ Sport und Komfort Cup-Kits / Sport- and Comfort Suspensions
■ Twin-Tube Edelstahlgewindefahrwerke / Twin-Tube stainless steel coil overs ■ Monotube Gewindefahrwerke / Monotube coil overs ■ TRAK+ Spurverbreiterungen / TRAK+ Wheel Spacers

Monotube Gewindefahrwerke / Monotube coil overs

Bestell-Nr. part no.	Fahrzeugtyp model / type	Ausführung model / chassis	Baujahr year	Hinweise notes	Tieferlegung ca. mm appr. lowering	Dämpfer Kennzeichnung shock marking VA / FA HA / RA	Hauptfeder Kennzeichnung spring marking	Zusatzfeder Kennzeichnung helper spring marking
-------------------------	-----------------------------	-------------------------------	-----------------	-------------------	---	--	---	--

VW

29525-1 ■ ■ ■ ■ ■ Convertible	Beetle+ Beetle Cabrio/	Typ 9C, 1Y, 1C, bis / up to 910kg VA-Last/ FA-load, Stabhalter am Querlenker/ stabilizer holder at the wishbone	10/97>	12,13,17,26, 32,65,78,79	VA: 40-70 HA: 20-60	F36-1024-1/1 D46-1010-1/1	RF180-070 29525 HA1	ZF080-020
29525-2 ■ ■ ■ ■ ■ Convertible	Beetle+ Beetle Cabrio/	Typ 9C, 1Y, 1C, ab / from 911kg VA-Last/ FA-load, Stabhalter am Querlenker/ stabilizer holder at the wishbone	10/97>	12,13,17,26, 32,65,78,79	VA: 40-70 HA: 20-60	F36-1024-2/1 D46-1010-1/1	RF180-070 29525 HA1	ZF080-020
RSS-48-525-1/1 ■ ■ ■ ■ ■	Beetle	Typ 9C, mit Gutachten/ with approval Clubsport Stabhalter am Querlenker/ stabilizer holder at the wishbone	10/97>	12,13,17,26, 32,65,78,79	VA: 40-70 HA: 30-60	F36-1024-1/1-CS D46-1010-1/1-CS	HRF140-60-100 29525-CS HA1	ZF090-058
28885-1 ■ ■ ■ ■ ■	Beetle Lim./ Sedan	Typ 16, 1.2l -1.6 TSI, 1.6TDI, außer/ except 2.0 TSI+2.0TDI nur für VA-Federbeinaufnahme ø 50 mm / only for FA strut clamp ø 50 mm (Bild Seite/ see page 213) , nur für Fzg. mit Verbundlenker-HA/ only for cars with a twist beam RA	09/11>	12,13,17, 32,65,78,79	VA: 40-60 HA: 30-60	4820452-2/1 4870500-1/1	29258 VA1 28885 HA1	
28885-3 ■ ■ ■ ■ ■	Beetle Lim./ Sedan	Typ 16, 1.2l -1.6 TSI, 1.6TDI, außer/ except 2.0 TSI+2.0TDI nur für VA-Federbeinaufnahme ø 55 mm / only for FA strut clamp ø 55 mm (Bild Seite/ see page 213) , nur für Fzg. mit Verbundlenker-HA/ only for cars with a twist beam RA	09/11>	12,13,17, 32,65,78,79	VA: 40-60 HA: 30-60	4820452-3/1 4870500-1/1	29258 VA1 28885 HA1	
28885-4 ■ ■ ■ ■ ■	Beetle Lim./ Sedan+ Cabrio/ Convertible	Typ 16, 1.2l -1.6 TSI, 1.6TDI, außer/ except 2.0 TSI+2.0TDI nur für VA-Federbeinaufnahme ø 50 mm / only for FA strut clamp ø 50 mm (Bild Seite/ see page 213) , nur für Fzg. mit Multiinlink-HA/ only for Multiinlink-RA	09/11>	12,13,17, 32,65,78,79	VA: 40-70 HA: 30-60	4820452-2/1 4869500-1/1	29258 VA1 29225 HA2	
28885-5 ■ ■ ■ ■ ■	Beetle Lim./ Sedan+ Cabrio/ Convertible	Typ 16, 1.2l -1.6 TSI, 1.6TDI, außer/ except 2.0 TSI+2.0TDI nur für VA-Federbeinaufnahme ø 55 mm / only for FA strut clamp ø 55 mm (Bild Seite/ see page 213) , nur für Fzg. mit Multiinlink-HA/ only for Multiinlink-RA	09/11>	12,13,17, 32,65,78,79	VA: 40-70 HA: 30-60	4820452-3/1 4869500-1/1	29258 VA1 29225 HA2	
28885-2 ■ ■ ■ ■ ■	Beetle 2,0l Turbo	Typ 16, nur / only 2.0TSI, nur für VA-Federbeinaufnahme ø 55 mm / only for FA strut clamp ø 55 mm (Bild Seite/ see page 213) , nur für Fzg. mit nur für Multiinlink-HA/ only for Multiinlink-RA	09/11>	12,13,17, 32,65,78,79	VA: 40-70 HA: 30-60	4820452-1/1 4869500-1/1	29258 VA1 29225 HA2	
29525-1 ■ ■ ■ ■ ■	Bora Lim./ Sedan	Typ 1J, bis / up to 910kg VA-Last/ FA-load Stabhalter am Querlenker/ stabilizer holder at the wishbone	09/97>	12,13,17,26, 32,65,78,79	VA: 40-70 HA: 20-60	F36-1024-1/1 D46-1010-1/1	RF180-070 29525 HA1	ZF080-020
29525-2 ■ ■ ■ ■ ■	Bora Lim./ Sedan	Typ 1J, 2WD, ab / from 911kg VA-Last/ FA-load Stabhalter am Querlenker/ stabilizer holder at the wishbone	09/97>	12,13,17,26, 32,65,78,79	VA: 40-70 HA: 20-60	F36-1024-2/1 D46-1010-1/1	RF180-070 29525 HA1	ZF080-020
RSS-48-525-1/1 ■ ■ ■ ■ ■	Bora Lim./ Sedan	Typ 1J Clubsport Stabhalter am Querlenker/ stabilizer holder at the wishbone	09/97>	12,13,17,26, 32,65,78,79	VA: 40-70 HA: 30-60	F36-1024-1/1-CS D46-1010-1/1-CS	HRF140-60-100 29525-CS HA1	ZF090-058
29434-1 ■ ■ ■ ■ ■	Bora 4motion Lim./ Sedan	Typ 1J, 4WD, "Sport" Version, Fzg. mit Stabhalter am Querlenker/ stabilizer-holder at the suspension-arm	99>	12,13,17,26, 32,65,78,79	VA: 30-70 HA: 30-60	F36-1024-1/1 D46-1024-1/1	RF180-070 29434 HA1	ZF080-020
29434-2 ■ ■ ■ ■ ■	Bora 4motion Lim./ Sedan	Typ 1J, 4WD, "Comfort" Version, Fzg. mit Stabhalter am Querlenker/ stabilizer-holder at the shock absorber	99>	12,13,17,26, 32,65,78,79	VA: 30-70 HA: 30-60	F36-1024-3/1 D46-1024-2/1	RF180-070 29434 HA2	ZF080-020
29431-1 ■ ■ ■ ■ ■	Bora 4motion Lim./ Sedan	Typ 1J, 4WD, "Sport" Version, Fzg. mit Stabhalter am Federbein/ stabilizer-holder at the shock absorber	99>	12,17,32, 65,78,79	VA: 30-70 HA: 30-60	F36-1047-1/1 D46-1024-1/1	29431 VA1 29431 HA1	
29431-2 ■ ■ ■ ■ ■	Bora 4motion Lim./ Sedan	Typ 1J, 4WD, "Comfort" Version, Fzg. mit Stabhalter am Federbein/ stabilizer-holder at the shock absorber	99>	12,17,32, 65,78,79	VA: 30-70 HA: 30-60	F36-1047-2/1 D46-1024-2/1	29431 VA1 29431 HA2	
29525-3 ■ ■ ■ ■ ■	Bora Variant/SW	Typ 1J, 2WD Stabhalter am Querlenker/ stabilizer holder at the wishbone	99>	12,13,17,26, 32,65,78,79	VA: 40-70 HA: 30-60	F36-1024-2/1 D46-1010-1/1	RF180-070 29525 HA2	ZF080-020
29390-2 ■ ■ ■ ■ ■	Bora Variant/SW 4motion	Typ 1J, 4WD, "Comfort" Version, Stabhalter am Federbein/ stabilizer holder at the shock absorber	99>	12,17,32, 65,78,79	VA: 30-70 HA: 20-50	F36-1047-2/1 D46-1024-2/1	29390 VA1 29390 HA2	
29267-3 ■ ■ ■ ■ ■	Bus T5 Multivan, Transporter, California, LKW, incl. Facelift	Typ 7HK, 7HKX0, 7HM, 7HMA, 7HC, 7HCA, 7JO, 2WD+4WD nur für Fzg. mit zylindrischer Federbein-Klemmung/ only for cars with cylindrical strut clamp! (Bild Seite/ see page 213)	03/03>	12,17,32, 65,78,79	VA: 50-80 HA: 40-70	36-4818452-1/1 36-48 68 500-1/1	29267 VA3 29267 HA1	
29267-2 ■ ■ ■ ■ ■	Bus T5 Multivan, Transporter, California, LKW, incl. Facelift	Typ 7HK, 7HKX0, 7HM, 7HMA, 7HC, 7HCA, 7JO, 2WD+4WD nur für Fzg. mit Schellen-Befestigung am Federbein/ only for cars with strut clamp bracket! (Bild Seite/ see page 213)	03/03>	12,17,32, 65,78,79	VA: 40-75 HA: 40-65	48 18 452-2/1 36-48 68 500-1/1	29267 VA3 29267 HA1	



Weitere Informationen und aktuelle Neuheiten im Internet unter: www.h-r.com / Further Information and latest news on: www.h-r.com

Technische Informationen siehe Seite 222 ff. / Technical Guidelines see page 222 ff. | VA = Front axle, HA = Rear axle | i.V. = in Vorbereitung / in development | 4WD = 4 wheel drive / 4-motion / Allrad / Quattro / Syncro
2WD = 2 wheel drive / 2 Rad angetrieben | Drehstäbe = torsion bars (original part) | ①-③ Triple C siehe Seite 230 / ①-③ Triple C see page 230 | * = nur gültig für Deutschland / only valid for Germany

■ Gewindefedern / Height Adjustable Springs ■ Federn / Sport Springs ■ Höherlegungsfedern / Raising Springs ■ Stabilisatoren / Anti-roll bars ■ Sport und Komfort Cup-Kits / Sport- and Comfort Suspensions
■ Twin-Tube Edelstahlgewindefahrwerke / Twin-Tube stainless steel coil overs ■ Monotube Gewindefahrwerke / Monotube coil overs ■ TRAK* Spurverbreiterungen / TRAK* Wheel Spacers

Monotube Gewindefahrwerke / Monotube coil overs

Bestell-Nr. part no.	Fahrzeugtyp model / type	Ausführung model / chassis	Baujahr year	Hinweise notes	Tieferlegung ca. mm appr. lowering	Dämpfer Kenzeichnung shock marking VA / FA HA / RA	Hauptfeder Kenzeichnung spring marking	Zusatzfeder Kenzeichnung helper spring marking
29267-3	Bus T6 Multivan, Transporter, California, LKW, incl. Facelift	Typ 7HC, 7HMA, 7J0, 2WD+4WD nur für Fzg. mit zylindrischer Federbein-Klemmung/ only for cars with cylindrical strut clamp! ohne adaptive Fahrwerksregelung, ohne Dynamik-, Sport-, und Schlechtwegefahrwerk / <i>except dynamic suspension, except dynamic-, sport-, bad road suspension</i> (Bild Seite / see page 213)	2015>	17,32,65, 78,79	VA: 50-80 HA: 40-70	36-4818452-1/1 36-48 68 500-1/1	29267 VA3 29267 HA1	
29267-2	Bus T6 Multivan, Transporter, California, LKW, incl. Facelift	Typ 7HC, 7HMA, 7J0, 2WD+4WD nur für Fzg. mit Schellen-Befestigung am Federbein/ only for cars with strut clamp bracket! ohne adaptive Fahrwerksregelung, ohne Dynamik-, Sport-, und Schlechtwegefahrwerk / <i>except dynamic suspension, except dynamic-, sport-, bad road suspension</i> (Bild Seite / see page 213)	2015>	17,32,65, 78,79	VA: 50-80 HA: 40-70	48 18 452-2/1 36-48 68 500-1/1	29267 VA3 29267 HA1	
29011-1	Caddy+Life+Maxi Life	Typ 2K, 2KN, 2WD, nur für VA-Federbeinaufnahme ø 55 mm/ <i>only for FA strut clamp ø 55 mm, (Bild Seite / see page 213), nicht für Fzg. mit Xenon / not for cars with Xenon</i>	03/04>	17,32,65, 68,78,79	VA: 40-70 HA: 50-90	48 16 452-1/1 48 66 501-1/1	29258 VA2 HA: Serie	
29011-2	Caddy+Life+Maxi Life	Typ 2K, 2KN, 2WD, nur für VA-Federbeinaufnahme ø 50 mm/ <i>only for FA strut clamp ø 50 mm, (Bild Seite / see page 213), nicht für Fzg. mit Xenon / not for cars with Xenon</i>	03/04>	17,32,65, 68,78,79	VA: 40-70 HA: 50-90	48 16 452-2/1 48 66 501-1/1	29258 VA2 HA: Serie	
29011-1	Caddy+Life+Maxi Life	Typ 2K, 2KN, 2WD, nur für VA-Federbeinaufnahme ø 55 mm/ <i>only for FA strut clamp ø 55 mm, (Bild Seite / see page 213), nicht für Fzg. mit Xenon, not for cars with Xenon</i> Fahrz. mit Zweiblattfeder müssen vor Verbau auf Einblatt- feder umgerüstet werden / <i>cars with a double-layer leaf spring must be converted to single layer leaf spring prior to mounting.</i>	2015>	17,32,65, 68,78,79	VA: 50-80 HA: 35-75	48 16 452-1/1 48 66 501-1/1	29258 VA2 HA: Serie	
29011-2	Caddy+Life+Maxi Life	Typ 2K, 2KN, 2WD, nur für VA-Federbeinaufnahme ø 50 mm/ <i>only for FA strut clamp ø 50 mm, (Bild Seite / see page 213), nicht für Fzg. mit Xenon, not for cars with Xenon</i> Fahrz. mit Zweiblattfeder müssen vor Verbau auf Einblatt- feder umgerüstet werden / <i>cars with a double-layer leaf spring must be converted to single layer leaf spring prior to mounting.</i>	2015>	17,32,65, 68,78,79	VA: 50-80 HA: 35-75	48 16 452-2/1 48 66 501-1/1	29258 VA2 HA: Serie	
29810-1	Corrado	Typ 53i, 2WD, Fzg. mit Basisfahrwerk (4-Loch)/ <i>for cars with basic-Suspension (4-hole-wheel)</i>	89>	12,13,17,32, 65,78,79, ⑤	VA: 30-70 HA: 30-60	48 03 452-1/1 48 53 452-2/1	RF180-070VA RF300-050HA	ZF080-020 ZF060-045
RSS-48- 865-1/1	Corrado	Typ 53i, 2WD, Fzg. mit Basisfahrwerk (4-Loch)/ <i>for cars with basic-Suspension (4-hole-wheel)</i> mit Gutachten / <i>with approval</i> Clubsport	88>	12,13,17, 32,65,78,79	VA: 30-70 HA: 30-60	4803452-1/1-CS 4853452-1/1-CS	HRF200-60-100 HRF250-60-070	ZF100-012.5 ZF080-012.5
29865-5	Corrado	Typ 53i, 2WD, VR6+Fzg. mit Plusfahrwerk (5-Loch)/ <i>for cars with plussuspension (5-hole-wheel)</i>	89>	12,13,17,32, 65,78,79, ⑤	VA: 30-70 HA: 30-60	48 03 452-2/1 48 53 452-2/1	RF180-070VA RF300-050HA	ZF080-020 ZF060-045
RSS-48- 865-2/1	Corrado VR6	Typ 53i, 2WD, mit Plusfahrwerk (5-Loch/5-hole-wheel), mit Gutachten / <i>with approval</i> Clubsport	91>	12,13,17, 32,65,78,79	VA: 30-70 HA: 30-60	4803452-1/1-CS 4853452-1/1-CS	HRF200-60-100 HRF250-60-070	ZF100-012.5 ZF080-012.5
29258-6	EOS	Typ 1F, nur für VA-Federbeinaufnahme ø 55 mm, <i>only for FA strut clamp ø 55 mm (Bild Seite / see page 213)</i>	05/06>	12,17,32, 65,78,79	VA: 30-60 HA: 30-50	48 16 452-1/1 48 66 500-1/1	29258 VA1 29258 HA2	
29225-1	EOS	Typ 1F, 2WD, nur für VA-Federbeinaufnahme ø 55 mm/ <i>only for front strut clamp ø 55 mm (Bild Seite / see page 213)</i>	05/06>	12,17,32,33, 34,65,78,79	VA: 50-80 HA: 50-70	48 17 452-1/1 48 67 500-1/1	29225 VA1 29225 HA1	
29379-2	Fox	Typ 5Z, nur für Fzg. mit VA-Dreipunktbefestigung, nicht für Zentralbefestigung / <i>only for cars with FA three bolt fixation, not for fixation with one nut</i>	11/01>	12,17,32, 65,66,78,79	VA: 20-50 HA: 20-50	48 13 452-1/1 D46-1010-3/1	29379 VA1 29379 HA1	
29325-2	Fox	Typ 5Z, tiefe / low Version , nur in Verbindung mit neuen H&R Pendelstützen und H&R Stabilisator fahrbar (Art-Nr. 33325-1). Set muß extra bestellt werden. Nur für Fzg. mit VA-Dreipunktbefestigung, nicht für Zentralbefestigung / <i>Only in combination with new H&R sway-bar link and H&R stabilizer allowed. (Part-No. 33325-1). Set has to be ordered separately. Only for cars with FA three bolt fixation, not for fixation with one nut</i>	11/01>	12,17,32,33, 65,66,78,79	VA: 40-80 HA: 50-80	48 15 452-1/1 D46-1010-3/1	RF165-070 29325 HA1	ZF060-020

Bus T5/T6 Multivan, Transporter, California, LKW etc.

Art.Nr. 29267-3 =
zylindrische Federbein-
Klemmung / *cylindrical
strut clamp*

Art.Nr. 29267-2 =
Schellen-Federbein-
Befestigung / *strut
clamp bracket*

VA-Federbeinaufnahme unten: ø 50 oder 55 mm
FA-Diameter at the bracket: ø 50 or 55 mm

Beetle, Caddy, EOS, Golf V,
Golf VI, Jetta V, Passat 3C,
Touran etc.

Weitere Informationen und aktuelle Neuheiten im Internet unter: www.h-r.com / Further Information and latest news on: www.h-r.com
 Technische Informationen siehe Seite 222 ff. / Technical Guidelines see page 222 ff. | VA = Front axle, HA = Rear axle | i.V. = in Vorbereitung / in development | 4WD = 4 wheel drive / 4-motion / Allrad / Quattro / Syncro
 2WD = 2 wheel drive / 2 Rad angetrieben | Drehstäbe = torsion bars (original part) | ①-③ Triple C siehe Seite 230 / ①-③ Triple C see page 230 | * = nur gültig für Deutschland / only valid for Germany
 ■ Gewindefedern / Height Adjustable Springs ■ Federn / Sport Springs ■ Höherlegungsfedern / Raising Springs ■ Stabilisatoren / Anti-roll bars ■ Sport und Komfort Cup-Kits / Sport- and Comfort Suspensions
 ■ Twin-Tube Edelstahlgewindefahrwerke / Twin-Tube stainless steel coil overs ■ Monotube Gewindefahrwerke / Monotube coil overs ■ TRAK+ Spurverbreiterungen / TRAK+ Wheel Spacers

Monotube Gewindefahrwerke / Monotube coil overs

Bestell-Nr. part no.	Fahrzeugtyp model / type	Ausführung model / chassis	Baujahr year	Hinweise notes	Tieferlegung ca. mm lowering	Dämpfer Kennzeichnung shock marking VA/FA HA/RA	Hauptfeder Kennzeichnung spring marking	Zusatzfeder Kennzeichnung helper spring marking
VW								
29819-1 ■ ■ ■ ■ ■ Convertible	Golf I+Cabrio/	Typ 17, 155, 2WD, incl. GTI	74>	12,17,32, 65,78,79	VA: 30-70 HA: 30-60	48 02 452-1/1 48 52 452-1/1	RF180-050 RF200-050	ZF080-020 ZF060-045
GFW ■ ■ ■ ■ ■ Convertible	Golf I+Cabrio/	Typ 17, 155, Rebound 30 mm, ohne Gutachten/ without approval	74>	12,13,32, 33,65,78,79	VA: 70-100 HA: 60-90	48 02 452-R1/1 48 52 452-R1/1	RF180-050 RF200-050	ZF080-020 ZF060-045
50819-1 ■ ■ ■ ■ ■ Convertible	Golf I+Cabrio/	Typ 17, 155, Spezial Rebound 50 mm, ohne Gutachten/without approval	74>	12,13,32, 33,65,78,79	VA: 80-120 HA: 70-110	48 02 452-SR1/1 48 52 452-SR1/1	RF180-050 RF200-050	ZF080-020 ZF060-045
29865-1 ■ ■ ■ ■ ■ Convertible	Golf II	Typ 19E, 1HX0, 1H, EXO, 1E, 1HXOF, 2WD, Fzg. mit Basisfahrwerk (4-Loch/4-hole-wheel)	08/83>	12,13,17,32, 65,78,79, ⑤	VA: 30-70 HA: 30-60	48 03 452-1/1 48 53 452-1/1	RF180-070 VA RF300-050 HA	ZF080-020 ZF060-045
RSS-48- 865-1/1 ■ ■ ■ ■ ■ Convertible	Golf II	2WD, Fzg. mit Basisfahrwerk (4-Loch/4-hole-wheel), mit Gutachten/with approval Clubsport	08/83>	12,13,17, 32,65,78,79	VA: 30-70 HA: 30-60	48 03 452-1/1-CS 48 53 452-1/1-CS	HRF200-60-100 HRF250-60-070	ZF100-12.5 ZF080-012.5
GFW ■ ■ ■ ■ ■ Convertible	Golf II	2WD, bei Plusfahrwerk (5-Loch/5-hole-wheel) bitte dieses extra angeben bei der Bestellung/in case of plus suspension	08/83>	12,13,32, 33,65,78,79	VA: 70-100 HA: 60-90	48 03 452-R1/1 48 53 452-R1/1	RF180-070 VA RF300-050 HA	ZF080-020 ZF060-045
50865-1 ■ ■ ■ ■ ■ Convertible	Golf II	2WD, bei Plusfahrwerk (5-Loch/5-hole-wheel) bitte dieses extra angeben bei der Bestellung/in case of plus suspension please note when ordering, Rebound 30 mm, ohne Gutachten/without approval	08/83>	12,13,32, 33,65,78,79	VA: 70-100 HA: 60-90	48 03 452-R1/1 48 53 452-R1/1	RF180-070 VA RF300-050 HA	ZF080-020 ZF060-045
GFW ■ ■ ■ ■ ■ Convertible	Golf II	2WD, bei Plusfahrwerk (5-Loch/5-hole-wheel) bitte dieses extra angeben bei der Bestellung/in case of plus suspension please note when ordering, Rebound 50 mm, ohne Gutachten/without approval	08/83>	12,13,32, 33,65,78,79	VA: 80-120 HA: 70-110	48 03 452-SR1/1 48 53 452-SR1/1	RF180-070 VA RF300-050 HA	ZF080-020 ZF060-045
29493-1 ■ ■ ■ ■ ■ Convertible	Golf II Rallye G60	Typ 19E-299, 4WD/Syncro, Fzg. mit Basisfahrwerk (4-Loch/4-hole-wheel)	89>91	12,13,17,32, 65,78,79, ⑤	VA: 40-70 HA: 20-50	48 03 452-1/1 R46-1014-1/1	RF180-070 VA RF200-050	ZF080-020 ZF080-030
29865-1 ■ ■ ■ ■ ■ Convertible	Golf III+Cabrio/	Typ 1HX0, 1H, EXO, 1E, 1HXOF, 2WD, (incl. Mod. 1998) Fzg. mit Basisfahrwerk (4-Loch/4-hole-wheel)	91>	12,13,17,32, 65,78,79, ⑤	VA: 30-70 HA: 30-60	48 03 452-1/1 48 53 452-1/1	RF180-070 VA RF300-050 HA	ZF080-020 ZF060-045
29865-2 ■ ■ ■ ■ ■ Convertible	Golf III+Cabrio/	Typ 1HX0, 1H, EXO, 1E, 1HXOF, 2WD, (incl. Mod.1998) Fzg. mit Plusfahrwerk (5-Loch/5-hole-wheel)	91>	12,13,17,32, 65,78,79, ⑤	VA: 30-70 HA: 30-60	48 03 452-1/1 48 53 452-1/1	RF180-070 VA RF300-050 HA	ZF080-020 ZF060-045
29865-4 ■ ■ ■ ■ ■ Convertible	Golf III GTI,16V,VR6	Typ 1HX0, 1H, 1HX0, 1E, 1 HXOF, 2WD	91>	12,13,17,32, 65,78,79, ⑤	VA: 30-70 HA: 30-60	48 03 452-2/1 48 53 452-1/1	RF180-070 VA RF300-050 HA	ZF080-020 ZF060-045
RSS-48- 865-1/1 ■ ■ ■ ■ ■ Convertible	Golf III+Cabrio/	2WD, Fzg. mit Basisfahrwerk (4-Loch/4-hole-wheel), mit Gutachten/with approval Clubsport	91>	12,13,17, 32,65,78,79	VA: 30-70 HA: 30-60	48 03 452-1/1-CS 48 53 452-1/1-CS	HRF200-60-100 HRF250-60-070	ZF100-12.5 ZF080-012.5
RSS-48- 865-2/1 ■ ■ ■ ■ ■ Convertible	Golf III+Cabrio/	2WD, incl. GTI+16V+VR6, ohne/except Kombi/SW, mit Plusfahrwerk (5-Loch/5-hole-wheel), mit Gutachten/ with approval, Clubsport	91>	12,13,17, 32,65,78,79	VA: 30-70 HA: 30-60	48 03 452-1/1-CS 48 53 452-1/1-CS	HRF200-60-100 HRF250-60-070	ZF100-12.5 ZF080-012.5
GFW ■ ■ ■ ■ ■ Convertible	Golf III+Cabrio/	2WD, bei Plusfahrwerk (5-Loch/5-hole-wheel) bitte dieses extra angeben bei der Bestellung/in case of plus suspension	08/83>	12,13,32, 33,65,78,79	VA: 70-100 HA: 60-90	48 03 452-R1/1 48 53 452-R1/1	RF180-070 VA RF300-050 HA	ZF080-020 ZF060-045
50865-1 ■ ■ ■ ■ ■ Convertible	Golf III+Cabrio/	2WD, bei Plusfahrwerk (5-Loch/5-hole-wheel) bitte dieses extra angeben bei der Bestellung/in case of plus suspension please note when ordering, Rebound 30 mm, ohne Gutachten/without approval	08/83>	12,13,32, 33,65,78,79	VA: 70-100 HA: 60-90	48 03 452-R1/1 48 53 452-R1/1	RF180-070 VA RF300-050 HA	ZF080-020 ZF060-045
GFW ■ ■ ■ ■ ■ Convertible	Golf III+Cabrio/	2WD, bei Plusfahrwerk (5-Loch/5-hole-wheel) bitte dieses extra angeben bei der Bestellung/in case of plus suspension please note when ordering, Rebound 50 mm, ohne Gutachten/without approval	08/83>	12,13,32, 33,65,78,79	VA: 80-120 HA: 70-110	48 03 452-SR1/1 48 53 452-SR1/1	RF180-070 VA RF300-050 HA	ZF080-020 ZF060-045
50865-2 ■ ■ ■ ■ ■ Convertible	Golf III+Cabrio/	2WD, bei Plusfahrwerk (5-Loch/5-hole-wheel) bitte dieses extra angeben bei der Bestellung/in case of plus suspension please note when ordering, Rebound 50 mm, ohne Gutachten/without approval	08/83>	12,13,32, 33,65,78,79	VA: 80-120 HA: 70-110	48 03 452-SR1/1 48 53 452-SR1/1	RF180-070 VA RF300-050 HA	ZF080-020 ZF060-045
29493-1 ■ ■ ■ ■ ■ Convertible	Golf III Lim./Sedan	Typ 1HX1, 1H, 4WD, bis/ up to 140 kW, Fzg. mit Basisfahrwerk (4-Loch/4-hole-wheel)	91>	12,13,17,32, 65,78,79, ⑤	VA: 30-70 HA: 30-60	48 03 452-1/1 R46-1014-1/1	RF180-070 VA RF200-050	ZF080-020 ZF080-030
29493-2 ■ ■ ■ ■ ■ Convertible	Golf III Lim./Sedan	Typ 1HX1, 1H, 4WD, bis/ up to 140 kW, Fzg. mit Plusfahrwerk (5-Loch/5-hole-wheel)	91>	12,13,17,32, 65,78,79, ⑤	VA: 30-70 HA: 30-60	48 03 452-2/1 R46-1014-2/1	RF180-070 VA RF200-050	ZF080-020 ZF080-030
29746-1 ■ ■ ■ ■ ■ Convertible	Golf III Variant/SW	Typ 1HX0, 1H, 2WD, bis/ up to 85 kW	93>	12,13,17,32, 65,78,79, ⑤	VA: 30-70 HA: 30-50	48 03 452-1/1 48 53 465-1/1	RF180-070VA 29746 HA1	ZF080-020
29525-1 ■ ■ ■ ■ ■ Convertible	Golf IV Lim./Sedan	Typ 1J, bis/ up to 910kg VA-Last/ FA-load Stabhalter am Querlenker/ stabilizer holder at the wishbone	09/97>	12,13,17,26, 32,65,78,79	VA: 40-70 HA: 20-60	F36-1024-1/1 D46-1010-1/1	RF180-070 29525 HA1	ZF080-020
29525-2 ■ ■ ■ ■ ■ Convertible	Golf IV Lim./Sedan	Typ 1J, 2WD, ab/ from 911kg VA-Last/ FA-load Stabhalter am Querlenker/ stabilizer holder at the wishbone	09/97>	12,13,17,26, 32,65,78,79	VA: 40-70 HA: 20-60	F36-1024-2/1 D46-1010-1/1	RF180-070 29525 HA1	ZF080-020
RSS-48- 525-1/1 ■ ■ ■ ■ ■ Convertible	Golf IV Lim./Sedan	Typ 1J Clubsport Stabhalter am Querlenker/ stabilizer holder at the wishbone	09/97>	12,13,17,26, 32,65,78,79	VA: 40-70 HA: 30-60	F36-1024-1/1-CS D46-1010-1/1-CS	HRF140-60-100 29525-CS HA1	ZF090-058
29434-1 ■ ■ ■ ■ ■ Convertible	Golf IV 4motion	Typ 1J, 4WD, "Sport" Version, Fzg. mit Stabhalter am Querlenker/ stabilizer-holder at the suspension-arm	99>	12,13,17,26, 32,65,78,79	VA: 30-70 HA: 30-60	F36-1024-1/1 D46-1024-1/1	RF180-070 29434 HA1	ZF080-020
29434-2 ■ ■ ■ ■ ■ Convertible	Golf IV 4motion	Typ 1J, 4WD, "Comfort" Version, Fzg. mit Stabhalter am Querlenker/ stabilizer-holder at the shock absorber	99>	12,13,17,26, 32,65,78,79	VA: 30-70 HA: 30-60	F36-1024-3/1 D46-1024-2/1	RF180-070 29434 HA2	ZF080-020



Weitere Informationen und aktuelle Neuheiten im Internet unter: www.h-r.com / Further Information and latest news on: www.h-r.com

Technische Informationen siehe Seite 222 ff. / Technical Guidelines see page 222 ff. | VA = Front axle, HA = Rear axle | i.V. = in Vorbereitung / in development | 4WD = 4 wheel drive / 4-motion / Allrad / Quattro / Syncro
2WD = 2 wheel drive / 2 Rad angetrieben | Drehstäbe = torsion bars (original part) | ①-③ Triple C siehe Seite 230 | ④-⑥ Triple C see page 230 | * = nur gültig für Deutschland / only valid for Germany

■ Gewindefedern / Height Adjustable Springs ■ Federn / Sport Springs ■ Höherlegungsfedern / Raising Springs ■ Stabilisatoren / Anti-roll bars ■ Sport und Komfort Cup-Kits / Sport- and Comfort Suspensions
■ Twin-Tube Edelstahlgewindefahrwerke / Twin-Tube stainless steel coil overs ■ Monotube Gewindefahrwerke / Monotube coil overs ■ TRAK* Spurverbreiterungen / TRAK* Wheel Spacers

Monotube Gewindefahrwerke / Monotube coil overs

Bestell-Nr. part no.	Fahrzeugtyp model / type	Ausführung model / chassis	Baujahr year	Hinweise notes	Tieferlegung ca. mm appr. lowering	Dämpfer Kennzeichnung shock marking VA / FA HA / RA	Hauptfeder Kennzeichnung spring marking	Zusatzfeder Kennzeichnung helper spring marking
29431-1	Golf IV 4motion ■ ■ ■ ■ Lim. / Sedan	Typ 1J, 4WD, "Sport" Version, Fzg. mit Stabilhalter am Federbein/ <i>stabilizer-holder at the shock absorber</i>	99>	12,17,32, 65,78,79	VA: 30-70 HA: 30-60	F36-1047-1/1 D46-1024-1/1	29431 VA1 29431 HA1	
29431-2	Golf IV 4motion ■ ■ ■ ■ Lim. / Sedan	Typ 1J, 4WD, "Comfort" Version, Fzg. mit Stabilhalter am Federbein/ <i>stabilizer-holder at the shock absorber</i>	99>	12,17,32, 65,78,79	VA: 30-70 HA: 30-60	F36-1047-2/1 D46-1024-2/1	29431 VA1 29431 HA2	
29293-1	Golf IV R32 4motion ■ ■ ■ ■	Typ 1J, 4WD	02>	12,17,32, 65,78,79	VA: 30-60 HA: 30-50	F36-1047-3/1 D46-1024-3/1	29293 VA1 RF100-160	ZF075-008SP ZF080-020
29255-3	Golf IV Variant/SW ■ ■ ■ ■	Typ 1J, 2WD, Stabilhalter am Querlenker/ <i>stabilizer holder at the wishbone</i>	99>	12,13,17,26, 32,65,78,79	VA: 40-70 HA: 30-60	F36-1024-2/1 D46-1010-1/1	29255 VA1 29255 HA2	
29390-2	Golf IV Variant/SW ■ ■ ■ ■ 4motion	Typ 1J, 4WD, "Comfort" Version, Stabilhalter am Federbein/ <i>stabilizer holder at the shock absorber</i>	99>	12,17,32, 65,78,79	VA: 30-70 HA: 20-50	F36-1047-2/1 D46-1024-2/1	29390 VA1 29390 HA2	
29258-1	Golf V incl. GTI+ ■ ■ ■ ■ Golf Plus	Typ 1K, 1KM, 1KP, 2WD+4WD, nur für VA-Federbeinaufnahme <i>only for front strut clamp ø 55 mm</i> (Bild Seite / <i>see page 213</i>)	10/03>	12,17,32, 65,78,79	VA: 40-60 HA: 40-60	48 16 452-1/1 48 66 500-1/1	29258 VA1 29258 HA1	
29258-2	Golf V + Golf Plus ■ ■ ■ ■	Typ 1K, 1KM, 1KP, 2WD+4WD, nur für VA-Federbeinaufnahme <i>only for front strut clamp ø 50 mm</i> (Bild Seite / <i>see page 213</i>)	10/03>	12,17,32, 65,78,79	VA: 40-60 HA: 40-60	48 16 452-2/1 48 66 500-1/1	29258 VA1 29258 HA1	
29225-1	Golf V incl. GTI+ ■ ■ ■ ■ Golf Plus	Typ 1K, 1KM, 1KP, 2WD+4WD, tiefe / low Version , nur für VA-Federbeinaufnahme ø 55 mm / <i>only for front strut clamp ø 55 mm</i> (Bild Seite / <i>see page 213</i>)	10/03>	12,17,32,33, 34,65,78,79	VA: 50-80 HA: 50-70	48 17 452-1/1 48 67 500-1/1	29225 VA1 29225 HA1	
29225-2	Golf V+Golf Plus ■ ■ ■ ■	Typ 1K, 1KM, 1KP, 2WD, tiefe / low Version , nur für VA-Federbeinaufnahme ø 50 mm / <i>only for front strut clamp ø 50 mm</i> (Bild Seite / <i>see page 213</i>)	10/03>	12,17,32,33, 34,65,78,79	VA: 50-80 HA: 50-70	48 17 452-2/1 48 67 500-1/1	29225 VA1 29225 HA1	
29258-3	Golf V R32 4motion ■ ■ ■ ■	Typ 1K, 4WD, V6, nur für VA-Federbeinaufnahme ø 55 mm / <i>only for front strut clamp ø 55 mm</i> (Bild Seite / <i>see page 213</i>)	09/05>	12,17,32, 65,78,79	VA: 30-50 HA: 30-50	48 16 452-3/1 48 66 500-1/1	29258 VA1 29258 HA2	
29258-3	Golf V R32 4motion ■ ■ ■ ■	Typ 1K, 4WD, V6, tiefe / low Version , nur für VA-Federbeinaufnahme ø 55 mm / <i>only for front strut clamp ø 55 mm</i> , ggf. Umbauarbeiten erforderlich / <i>modification of bodywork might be necessary</i> (Bild Seite / <i>see page 213</i>)	09/05>	12,17,32,33, 34,65,78,79	VA: 50-80 HA: 50-70	48 17 452-1/1 48 67 500-1/1	29225 VA1 29258 HA1	
29258-6	Golf V Variant / SW ■ ■ ■ ■	Typ 1KM, 2WD, nur für VA-Federbeinaufnahme ø 55 mm, <i>only for front strut clamp ø 55 mm</i> (Bild Seite / <i>see page 213</i>)	06/07>	12,17,32, 65,78,79	VA: 30-60 HA: 30-50	48 16 452-1/1 48 66 500-1/1	29258 VA1 29258 HA2	
29225-3	Golf V Variant / SW ■ ■ ■ ■	Typ 1KM, 2WD, tiefe / low Version , nur für VA-Federbeinaufnahme ø 55 mm / <i>only for front strut clamp ø 55 mm</i> , ggf. Umbauarbeiten erforderlich / <i>modification of bodywork might be necessary</i> (Bild Seite / <i>see page 213</i>)	06/07>	12,17,32,33, 34,65,78,79	VA: 50-80 HA: 50-70	4817452-1/1 4867500-1/1	29225 VA1 29258 HA1	
29014-1	Golf VI ■ ■ ■ ■	Typ 1K, 2WD, ohne / <i>without</i> DCC, tiefe HA / low RA , nur für VA-Federbeinaufnahme ø 55 mm / <i>only for front strut clamp ø 55 mm</i> (Bild Seite / <i>see page 213</i>)	09/08>	12,17,32, 34,65,78,79	VA: 30-60 HA: 40-60	48 16 452-1/1 48 69 500-1/1	29258 VA1 29225 HA1	
29014-2	Golf VI incl. GTI/GTD ■ ■ ■ ■ Golf Plus	Typ 1K, 1KP, 2WD+4WD, ohne / <i>without</i> DCC, nur für VA-Federbeinaufnahme ø 55 mm / <i>only for front strut clamp ø 55 mm</i> (Bild Seite / <i>see page 213</i>)	09/08>	12,17,32, 34,65,78,79	VA: 30-60 HA: 30-50	4816452-1/1 4869500-1/1	29258 VA1 29258 HA1	
29014-3	Golf VI incl. GTI/GTD ■ ■ ■ ■ Golf Plus	Typ 1K, 1KP, 2WD+4WD, ohne / <i>without</i> DCC, nur für VA-Federbeinaufnahme ø 50 mm / <i>only for front strut clamp ø 50 mm</i> (Bild Seite / <i>see page 213</i>)	09/08>	12,17,32, 34,65,78,79	VA: 30-60 HA: 30-50	4816452-2/1 4869500-1/1	29258 VA1 29258 HA1	
29014-4	Golf VI ■ ■ ■ ■	Typ 1K, 2WD, ohne / <i>without</i> DCC, tiefe HA / low RA , nur für VA-Federbeinaufnahme ø 50 mm / <i>only for front strut clamp ø 50 mm</i> (Bild Seite / <i>see page 213</i>)	09/08>	12,17,32, 34,65,78,79	VA: 30-60 HA: 40-60	4816452-2/1 4869500-1/1	29258 VA1 29225 HA1	
29000-1	Golf VI incl. GTI/GTD ■ ■ ■ ■	Typ 1K, ohne / <i>without</i> DCC, tiefe / low Version , nur für VA-Federbeinaufnahme ø 55 mm / <i>only for front strut clamp ø 55 mm</i> (Bild Seite / <i>see page 213</i>) Die Mindesthöhen der Beleuchtungseinrichtungen sind zu beachten. / <i>Special notice is to be taken of the minimum height of the lighting equipment.</i>	09/08>	12,17,32, 34,65,78,79	VA: 50-70 HA: 50-75	48 19 452-1/1 48 69 500-1/1	29258 VA1 29225 HA2	
29000-2	Golf VI incl. GTI/GTD ■ ■ ■ ■	Typ 1K, ohne / <i>without</i> DCC, tiefe / low Version , nur für VA-Federbeinaufnahme ø 50 mm / <i>only for front strut clamp ø 50 mm</i> (Bild Seite / <i>see page 213</i>) Die Mindesthöhen der Beleuchtungseinrichtungen sind zu beachten. / <i>Special notice is to be taken of the minimum height of the lighting equipment.</i>	09/08>	12,17,32, 34,65,78,79	VA: 50-70 HA: 50-75	48 19 452-2/1 48 69 500-1/1	29258 VA1 29225 HA2	
29000-3	Golf VI 4motion+R ■ ■ ■ ■	Typ 1K, 4WD, ohne / <i>without</i> DCC, tiefe / low Version , nur für VA-Federbeinaufnahme ø 55 mm / <i>only for front strut clamp ø 55 mm</i> (Bild Seite / <i>see page 213</i>)	11/09>	12,17,32, 65,78,79	VA: 50-70 HA: 50-75	48 19 452-1/1 48 69 500-1/1	29258 VA1 29225 HA1	
29000-4	Golf VI 4motion+R ■ ■ ■ ■	Typ 1K, 4WD, ohne / <i>without</i> DCC, tiefe / low Version , nur für VA-Federbeinaufnahme ø 50 mm / <i>only for front strut clamp ø 50 mm</i> (Bild Seite / <i>see page 213</i>)	11/09>	12,17,32, 65,78,79	VA: 50-70 HA: 50-75	48 19 452-2/1 48 69 500-1/1	29258 VA1 29225 HA1	



Weitere Informationen und aktuelle Neuheiten im Internet unter: www.h-r.com / Further Information and latest news on: www.h-r.com

Technische Informationen siehe Seite 222 ff. / Technical Guidelines see page 222 ff. | VA = Front axle, HA = Rear axle | i.V. = in Vorbereitung / in development | 4WD = 4 wheel drive / 4-motion / Allrad / Quattro / Syncro
2WD = 2 wheel drive / 2 Rad angetrieben | Drehstäbe = torsion bars (original part) | ①-③ Triple C siehe Seite 230 | ①-③ Triple C see page 230 | * = nur gültig für Deutschland / only valid for Germany

■ Gewindefedern / Height Adjustable Springs ■ Federn / Sport Springs ■ Höherlegungsfedern / Raising Springs ■ Stabilisatoren / Anti-roll bars ■ Sport und Komfort Cup-Kits / Sport- and Comfort Suspensions
■ Twin-Tube Edelstahlgewindefahrwerke / Twin-Tube stainless steel coil overs ■ Monotube Gewindefahrwerke / Monotube coil overs ■ TRAK+ Spurverbreiterungen / TRAK+ Wheel Spacers

Monotube Gewindefahrwerke / Monotube coil overs

Bestell-Nr. part no.	Fahrzeugtyp model / type	Ausführung model / chassis	Baujahr year	Hinweise notes	Tieferlegung ca. mm appr. lowering	Dämpfer Kennzeichnung shock marking VA/FA HA/RA	Hauptfeder Kennzeichnung spring marking	Zusatzfeder Kennzeichnung helper spring marking
29014-9 ■ ■ ■	Golf VI Cabrio/ Convertible	Typ 1K, ohne / without DCC, nur für VA-Federbeinaufnahme ø 55 mm / only for front strut clamp ø 55 mm (Bild Seite / see page 217)	06/11>	12,17,32, 65,78,79	VA: 30-60 HA: 45-65	48 16 452-1/1 48 66 500-1/1	29258 VA1 29258 HA2	
29014-10 ■ ■ ■	Golf VI Cabrio/ Convertible	Typ 1K, ohne / without DCC, nur für VA-Federbeinaufnahme ø 50 mm / only for front strut clamp ø 50 mm (Bild Seite / see page 217)	06/11>	12,17,32, 65,78,79	VA: 30-60 HA: 45-65	48 16 452-1/1 48 66 500-1/1	29258 VA1 29258 HA2	
29000-3 ■ ■ ■	Golf VI Cabrio/ Convertible	Typ 1K, ohne / without DCC, tiefe / low Version , nur für VA-Federbeinaufnahme ø 55 mm / only for front strut clamp ø 55 mm (Bild Seite / see page 217)	06/11>	12,17,32, 65,78,79	VA: 50-70 HA: 50-75	48 19 452-1/1 48 69 500-1/1	29258 VA1 29225 HA1	
29000-4 ■ ■ ■	Golf VI Cabrio/ Convertible	Typ 1K, ohne / without DCC, tiefe / low Version , nur für VA-Federbeinaufnahme ø 50 mm / only for front strut clamp ø 50 mm (Bild Seite / see page 217)	06/11>	12,17,32, 65,78,79	VA: 50-70 HA: 50-75	48 19 452-1/1 48 69 500-1/1	29258 VA1 29225 HA1	
29014-8 ■ ■ ■	Golf VI Variant	Typ 1KM, 2WD, ohne / without DCC, nur für VA-Federbeinaufnahme ø 55 mm / only for front strut clamp ø 55 mm (Bild Seite / see page 217)	09/09>	12,17,32, 65,78,79	VA: 30-60 HA: 30-60	48 16 452-1/1 48 66 500-1/1	29258 VA1 29220 HA1	
28851-3 ■ ■ ■ ■	Golf VII Lim./Sedan	Typ AU, 2WD, bis / up to 985kg VA-Last / FA-load, nur für VA-Federbeinaufnahme ø 50 mm / only for front strut clamp ø 50 mm, nur für Fzg. mit Verbundlenker-HA / only for cars with twist beam rear axle, elektr. Dämpfer deaktivieren, siehe Gutachten + Hinweis 75 / deactivate electr. shocks, see approval + note 75	2012>	12,17,32, 65,75,78,79	VA: 40-60 HA: 30-50	48 22 452-2/1 48 72 500-2/1	28851 VA1 28851 HA2	
28851-4 ■ ■ ■ ■	Golf VII Lim./Sedan	Typ AU, 2WD, ab / from 986kg VA-Last / FA-load, nur für VA-Federbeinaufnahme ø 50 mm / only for front strut clamp ø 50 mm, nur für Fzg. mit Verbundlenker-HA / only for cars with twist beam rear axle, elektr. Dämpfer deaktivieren, siehe Gutachten + Hinweis 75 / deactivate electr. shocks, see approval + note 75	2012>	12,17,32, 65,75,78,79	VA: 40-60 HA: 30-50	48 22 452-2/1 48 72 500-2/1	28851 VA2 28851 HA2	
28851-1 ■ ■ ■ ■	Golf VII Lim./Sedan	Typ AU, 2WD, bis / up to 985kg VA-Last / FA-load, nur für VA-Federbeinaufnahme ø 50 mm / only for front strut clamp ø 50 mm, nur für Mehrlenker-HA / only for multilink-RA, bei Fzg. mit / for cars with MRC, Drive Select: siehe Hinweis 75 / see note 75	08/12>	12,17,32,33, 65,75,78,79	VA: 40-60 HA: 30-50	48 22 452-2/1 48 72 500-1/1	28851 VA1 28851 HA1	
28851-2 ■ ■ ■ ■	Golf VII Lim./Sedan	Typ AU, 2WD, ab / from 986kg VA-Last / FA-load, nur für VA-Federbeinaufnahme ø 50 mm / only for front strut clamp ø 50 mm, nur für Mehrlenker-HA / only for multilink-RA, bei Fzg. mit / for cars with MRC, Drive Select: siehe Hinweis 75 / see note 75	08/12>	12,17,32,33, 65,75,78,79	VA: 40-60 HA: 30-50	48 22 452-2/1 48 72 500-1/1	28851 VA2 28851 HA1	
28851-7 ■ ■ ■ ■	Golf VII Lim./Sedan incl. GTD, GTI+ GTI Performance+ GTI Clubsport	Typ AU, 2WD, bis / up to 985kg VA-Last / FA-load, nur für VA-Federbeinaufnahme ø 55 mm / only for front strut clamp ø 55 mm, nur für Fzg. mit Mehrlenker-HA / only for cars with multilink rear axle, elektr. Dämpfer deaktivieren, siehe Gutachten + Hinweis 75 / deactivate electr. shocks, see approval + note 75	2012>	12,17,32, 65,75,78,79	VA: 40-60 HA: 30-50	48 22 452-1/1 48 72 500-1/1	28851 VA1 28851 HA1	
28851-8 ■ ■ ■ ■	Golf VII Lim./Sedan incl. GTD, GTI+ GTI Performance+ GTI Clubsport	Typ AU, 2WD, ab / from 986kg VA-Last / FA-load, nur für VA-Federbeinaufnahme ø 55 mm / only for front strut clamp ø 55 mm, nur für Fzg. mit Mehrlenker-HA / only for cars with multilink rear axle, elektr. Dämpfer deaktivieren, siehe Gutachten + Hinweis 75 / deactivate electr. shocks, see approval + note 75	2012>	12,17,32, 65,75,78,79	VA: 40-60 HA: 30-50	48 22 452-1/1 48 72 500-1/1	28851 VA2 28851 HA1	
RSS- 48-851- 1/1-VS ■ ■ ■ ■	Golf VII Lim./Sedan GTD/GTI/GTI Performance	Typ AU, 2WD, incl. Dämpfungskraftverstellung / damping force adjustable VA-Federbeinaufnahme ø 55 mm / only for front strut clamp ø 55 mm, nur für Fzg. mit Mehrlenker-HA, only for cars with multilink rear axle, bei Fzg. mit DCC / for cars with DCC: siehe Hinweis 75 / see note 75, nicht / not for GTI Clubsport, Clubsport	2012>	12,17,32,65, 75,78,79	VA: 45-65 HA: 40-50	V36-48-0851-1/1-V K36-48-5851-1/1-V	HRF 140-60-110 HRF 140-60-080	ZF 080-005 ZF 080-005
RSS- 48-851- 2/1-VS ■ ■ ■ ■	Golf VII Lim./Sedan GTD/GTI/ GTI Performance	Typ AU, 2WD, incl. Dämpfungskraftverstellung / damping force adjustable VA-Federbeinaufnahme ø 50 mm / only for front strut clamp ø 50 mm, nur für Fzg. mit Mehrlenker-HA, only for cars with multilink rear axle, bei Fzg. mit DCC / for cars with DCC: siehe Hinweis 75 / see note 75, nicht / not for GTI Clubsport, Clubsport	2012>	12,17,32,65, 75,78,79	VA: 45-65 HA: 40-50	V36-48-0851-2/1-V K36-48-5851-1/1-V	HRF 140-60-110 HRF 140-60-080	ZF 080-005 ZF 080-005



Weitere Informationen und aktuelle Neuheiten im Internet unter: www.h-r.com / Further Information and latest news on: www.h-r.com

Technische Informationen siehe Seite 222 ff. / Technical Guidelines see page 222 ff. | VA = Front axle, HA = Rear axle | i.V. = in Vorbereitung / in development | 4WD = 4 wheel drive / 4-motion / Allrad / Quattro / Syncro
2WD = 2 wheel drive / 2 Rad angetrieben | Drehstäbe = torsion bars (original part) | 1-3 Triple C siehe Seite 230 / 1-3 Triple C see page 230 | * = nur gültig für Deutschland / only valid for Germany

■ Gewindefedern / Height Adjustable Springs ■ Federn / Sport Springs ■ Höherlegungsfedern / Raising Springs ■ Stabilisatoren / Anti-roll bars ■ Sport und Komfort Cup-Kits / Sport- and Comfort Suspensions
■ Twin-Tube Edelstahlgewindefahrwerke / Twin-Tube stainless steel coil overs ■ Monotube Gewindefahrwerke / Monotube coil overs ■ TRAK* Spurverbreiterungen / TRAK* Wheel Spacers

Monotube Gewindefahrwerke / Monotube coil overs

Bestell-Nr. part no.	Fahrzeugtyp model / type	Ausführung model / chassis	Baujahr year	Hinweise notes	Tieferlegung ca. mm appr. lowering	Dämpfer Kennzeichnung shock marking VA / FA HA / RA	Hauptfeder Kennzeichnung spring marking	Zusatzfeder Kennzeichnung helper spring marking
37851-1 ■ ■ ■ ■	Golf VII Lim./ Sedan GTD/GTI incl. Performance/ Clubsport (S)	Typ AU, 2WD, nur Mehrlenker-HA, <i>only multilink rear axle</i> , VA-Federbeinaufnahme ø 55 mm / <i>front strut clamp ø 55 mm</i> , elektr. Dämpfer deaktivieren, siehe Gutachten + Hinweis 75/ <i>deactivate electr. shocks, see approval + note 75</i> , härteverstellbar / damping force adjustable, H&R Clubsport	2013>	12,17,32, 65,75,78,79	VA: 40-60 HA: 30-50	37-48 22 452-1/1 37-48 72 500-1/1	HRF160-60-110 HRF160-60-080	ZF080-005 ZF080-005
28851-12 ■ ■ ■ ■ ■ ■ ■ ■ ■ ■	Golf VII Lim./ Sedan 4motion	Typ AU, 4WD, ab/ <i>from</i> 986kg VA-Last/ FA-load, nur für VA-Federbeinaufnahme ø 50 mm / <i>only for front strut clamp</i> <i>ø 50 mm</i> , nur für Fzg. mit Mehrlenker-HA, <i>only for cars</i> <i>with multilink rear axle</i> , bei Fzg. mit DCC/ <i>for cars with</i> <i>DCC: siehe Hinweis 75/ see note 75</i>	2013>	12,17,32, 65,75,78,79	VA: 40-60 HA: 30-50	48 22 452-2/1 48 72 500-1/1	28851 VA2 28851 HA7	
28851-9 ■ ■ ■ ■ ■ ■ ■ ■ ■ ■	Golf VII R+ R Variant/ SW	Typ AU, 4WD, bis/ <i>up to</i> 985kg VA-Last/ FA-load, nur für VA-Federbeinaufnahme ø 55 mm / <i>only for front strut clamp</i> <i>ø 55 mm</i> , nur für Fzg. mit Mehrlenker-HA, <i>only for cars</i> <i>with multilink rear axle</i> , elektr. Dämpfer deaktivieren, siehe Gutachten + Hinweis 75/ <i>deactivate electr. shocks</i> , <i>see approval + note 75</i>	2013>	17,32,65, 75,78,79	VA: 10-30 HA: 20-45	48 22 452-1/1 48 72 500-1/1	28851 VA1 28851 HA7	
28851-10 ■ ■ ■ ■ ■ ■ ■ ■ ■ ■	Golf VII R+ R Variant/ SW	Typ AU, 4WD, ab/ <i>from</i> 986kg VA-Last/ FA-load, nur für VA-Federbeinaufnahme ø 55 mm / <i>only for front strut clamp</i> <i>ø 55 mm</i> , nur für Fzg. mit Mehrlenker-HA, <i>only for cars</i> <i>with multilink rear axle</i> , elektr. Dämpfer deaktivieren, siehe Gutachten + Hinweis 75/ <i>deactivate electr. shocks</i> , <i>see approval + note 75</i>	2013>	17,32,65, 75,78,79	VA: 10-30 HA: 20-45	48 22 452-1/1 48 72 500-1/1	28851 VA2 28851 HA7	
RSS- 48-851- 3/1-VS ■ ■ ■ ■ ■ ■ ■ ■ ■ ■	Golf VII R Lim./ Sedan	Typ AU, 4WD, nur für VA-Federbeinaufnahme ø 55 mm / <i>only for front strut clamp ø 55 mm</i> , nur für Fzg. mit Mehrlenker-HA, <i>only for cars with multilink rear axle</i> , bei Fzg. mit DCC/ <i>for cars with DCC: siehe Hinweis 75/</i> <i>see note 75, Clubsport</i>	2013>	17,32,65, 75,78,79	VA: 35-50 HA: 15-30	V36-48-0851-1/1-V K36-48-5851-1/1-V	HRF 140-60-110 HRF 160-60-080	ZF080-005 ZF080-005
RSS- 48-851- 4/1-VS ■ ■ ■ ■ ■ ■ ■ ■ ■ ■	Golf VII R Variant/ SW	Typ AU, 4WD, nur für VA-Federbeinaufnahme ø 55 mm / <i>only for front strut clamp ø 55 mm</i> , nur für Fzg. mit Mehrlenker-HA, <i>only for cars with multilink rear axle</i> , bei Fzg. mit DCC/ <i>for cars with DCC: siehe Hinweis 75/</i> <i>see note 75, Clubsport</i>	2013>	17,32,65, 75,78,79	VA: 20-45 HA: 20-30	V36-48-0851-1/1-V K36-48-5851-1/1-V	HRF140-60-100 HRF180-60-080	ZF080-005 ZF080-005
37851-1 ■ ■ ■ ■	Golf VII R	Typ AU, 4WD, nur Mehrlenker-HA, <i>only multilink rear axle</i> , VA-Federbeinaufnahme ø 55 mm / <i>front strut clamp ø 55 mm</i> , elektr. Dämpfer deaktivieren, siehe Gutachten + Hinweis 75/ <i>deactivate electr. shocks, see approval + note 75</i> , härteverstellbar / damping force adjustable, H&R Clubsport	2013>	12,17,32, 65,75,78,79	VA: 10-30 HA: 15-40	37-48 22 452-1/1 37-48 72 500-1/1	HRF160-60-110 HRF160-60-080	ZF080-005 ZF080-005
28851-11 ■ ■ ■ ■ ■ ■ ■ ■ ■ ■	Golf VII Variant/ SW	Typ AUV, 2WD, bis/ <i>up to</i> 985kg VA-Last/ FA-load, nur für VA-Federbeinaufnahme ø 55 mm / <i>only for front strut clamp</i> <i>ø 55 mm</i> , nur für Fzg. mit Mehrlenker-HA/ <i>only for cars</i> <i>with multilink rear axle</i> , elektr. Dämpfer deaktivieren, siehe Gutachten + Hinweis 75/ <i>deactivate electr. shocks</i> , <i>see approval + note 75</i>	2013>	12,17,32, 65,75,78,79	VA: 40-60 HA: 30-50	48 22 452-2/1 48 72 500-1/1	28851 VA1 28851 HA7	
28851-12 ■ ■ ■ ■ ■ ■ ■ ■ ■ ■	Golf VII Variant/ SW	Typ AUV, 2WD, ab/ <i>from</i> 986kg VA-Last/ FA-load, nur für VA-Federbeinaufnahme ø 50 mm / <i>only for front strut clamp</i> <i>ø 50 mm</i> , nur für Fzg. mit Mehrlenker-HA/ <i>only for cars</i> <i>with multilink rear axle</i> , elektr. Dämpfer deaktivieren, siehe Gutachten + Hinweis 75/ <i>deactivate electr. shocks</i> , <i>see approval + note 75</i>	2013>	12,17,32, 65,75,78,79	VA: 40-60 HA: 30-50	48 22 452-2/1 48 72 500-1/1	28851 VA2 28851 HA7	
28851-9 ■ ■ ■ ■ ■ ■ ■ ■ ■ ■	Golf VII Variant/ SW incl. GTD	Typ AUV, 2WD, bis/ <i>up to</i> 985kg VA-Last/ FA-load, nur für VA-Federbeinaufnahme ø 55 mm / <i>only for front strut clamp</i> <i>ø 55 mm</i> , nur für Fzg. mit Mehrlenker-HA, <i>only for cars</i> <i>with multilink rear axle</i> , elektr. Dämpfer deaktivieren, siehe Gutachten + Hinweis 75/ <i>deactivate electr. shocks</i> , <i>see approval + note 75</i> , GTD: weniger Tieferlegung/ <i>less lowering</i>	2013>	12,17,32, 65,75,78,79	VA: 40-60 HA: 30-50	48 22 452-1/1 48 72 500-1/1	28851 VA1 28851 HA7	
28851-10 ■ ■ ■ ■ ■ ■ ■ ■ ■ ■	Golf VII Variant/ SW incl. GTD	Typ AUV, 2WD, ab/ <i>from</i> 986kg VA-Last/ FA-load, nur für VA-Federbeinaufnahme ø 55 mm / <i>only for front strut clamp</i> <i>ø 55 mm</i> , nur für Fzg. mit Mehrlenker-HA, <i>only for cars</i> <i>with multilink rear axle</i> , elektr. Dämpfer deaktivieren, siehe Gutachten + Hinweis 75/ <i>deactivate electr. shocks</i> , <i>see approval + note 75</i> , GTD: weniger Tieferlegung/ <i>less lowering</i>	2013>	12,17,32, 65,75,78,79	VA: 40-60 HA: 30-50	48 22 452-1/1 48 72 500-1/1	28851 VA2 28851 HA7	



Weitere Informationen und aktuelle Neuheiten im Internet unter: www.h-r.com / Further Information and latest news on: www.h-r.com

Technische Informationen siehe Seite 222 ff. / Technical Guidelines see page 222 ff. | VA = Front axle, HA = Rear axle | i.V. = in Vorbereitung / in development | 4WD = 4 wheel drive / 4-motion / Allrad / Quattro / Syncro
2WD = 2 wheel drive / 2 Rad angetrieben | Drehstäbe = torsion bars (original part) | ①-③ Triple C siehe Seite 230 / ①-③ Triple C see page 230 | * = nur gültig für Deutschland / only valid for Germany

■ Gewindefedern / Height Adjustable Springs ■ Federn / Sport Springs ■ Höherlegungsfedern / Raising Springs ■ Stabilisatoren / Anti-roll bars ■ Sport und Komfort Cup-Kits / Sport- and Comfort Suspensions
■ Twin-Tube Edelstahlgewindefahrwerke / Twin-Tube stainless steel coil overs ■ Monotube Gewindefahrwerke / Monotube coil overs ■ TRAK+ Spurverbreiterungen / TRAK+ Wheel Spacers

Monotube Gewindefahrwerke / Monotube coil overs

Bestell-Nr. part no.	Fahrzeugtyp model / type	Ausführung model / chassis	Baujahr year	Hinweise notes	Tieferlegung ca. mm appr. lowering	Dämpfer Kennzeichnung shock marking VA / FA HA / RA	Hauptfeder Kennzeichnung spring marking	Zusatzfeder Kennzeichnung helper spring marking
37851-1 ■ ■ ■ ■ ■ ■ ■ ■	Golf VII Variant/SW incl. GTD	Typ AU, 2WD, nur Mehrlenker-HA, <i>only multilink rear axle</i> , VA-Federbeinaufnahme ø 55 mm / <i>front strut clamp ø 55 mm</i> , elektr. Dämpfer deaktivieren, siehe Gutachten + Hinweis 75 / <i>deactivate electr. shocks, see approval + note 75, härteverstellbar / damping force adjustable, H&R Clubsport</i>	2013>	12,17,32, 65,75,78,79	VA: 40-60 HA: 30-50	37-48 22 452-1/1 37-48 72 500-1/1	HRF160-60-110 HRF160-60-080	ZF080-005 ZF080-005
29819-1 ■ ■ ■ ■ ■ ■ ■ ■	Jetta I	Typ 17CK, 2WD	79>	12,17,32, 65,78,79	VA: 30-70 HA: 30-60	48 02 452-1/1 48 52 452-1/1	RF180-050 RF200-050	ZF080-020 ZF060-045
GFW 50819-1 ■ ■ ■ ■ ■ ■ ■ ■	Jetta I	Typ 17CK, Rebound 30 mm, ohne Gutachten / <i>without approval</i>	79>	12,13,32, 33,65,78,79	VA: 70-100 HA: 60-90	48 02 452-R1/1 48 52 452-R1/1	RF180-050 RF200-050	ZF080-020 ZF060-045
GFW 50819-2 ■ ■ ■ ■ ■ ■ ■ ■	Jetta I	Typ 17CK, Spezial Rebound 50 mm, ohne Gutachten / <i>without approval</i>	79>	12,13,32, 33,65,78,79	VA: 80-120 HA: 70-110	48 02 452-SR1/1 48 52 452-SR1/1	RF180-050 RF200-050	ZF080-020 ZF060-045
29865-1 ■ ■ ■ ■ ■ ■ ■ ■	Jetta II	Typ 19E, 1HX0, 1H, EXO, 1E, 1HX0F, 2WD, (incl. Mod. 1998) Fzg. mit Basisfahrwerk (4-Loch/ 4-hole-wheel)	08/83>	12,13,17,32, 65,78,79, 6	VA: 30-70 HA: 30-60	48 03 452-1/1 48 53 452-1/1	RF180-070 VA RF300-050 HA	ZF080-020 ZF060-045
RSS-48-865-1/1 ■ ■ ■ ■ ■ ■ ■ ■	Jetta II	2WD, Fzg. mit Basisfahrwerk (4-Loch/ 4-hole-wheel), mit Gutachten / <i>with approval Clubsport</i>	08/83>	12,13,17, 32,65,78,79	VA: 30-70 HA: 30-60	48 03 452 -1/1-CS 48 53 452-1/1-CS	HRF200-60-100 HRF250-60-070	ZF100-12,5 ZF080-012,5
GFW 50865-1 ■ ■ ■ ■ ■ ■ ■ ■	Jetta II	2WD, bei Plusfahrwerk (5-Loch/ 5-hole-wheel) bitte dieses extra angeben bei der Bestellung / <i>in case of plus suspension please note when ordering</i> , Rebound 30 mm, ohne Gutachten / <i>without approval</i>	08/83>	12,13,32, 33,65,78,79	VA: 70-100 HA: 60-90	48 03 452-R1/1 48 53 452-R1/1	RF180-070 VA RF300-050 HA	ZF080-020 ZF060-045
GFW 50865-2 ■ ■ ■ ■ ■ ■ ■ ■	Jetta II	2WD, bei Plusfahrwerk (5-Loch/ 5-hole-wheel) bitte dieses extra angeben bei der Bestellung / <i>in case of plus suspension please note when ordering</i> , Spezial Rebound 50 mm, ohne Gutachten / <i>without approval</i>	08/83>	12,13,32, 33,65,78,79	VA: 80-120 HA: 70-110	48 03 452-SR1/1 48 53 452-SR1/1	RF180-070 VA RF300-050 HA	ZF080-020 ZF060-045
29258-1 ■ ■ ■ ■ ■ ■ ■ ■	Jetta V	Typ 1KM, 2WD+4WD, nur für VA-Federbeinaufnahme <i>only for front strut clamp ø 55 mm</i> (Bild Seite / <i>see page 217</i>)	10/03>	12,17,32, 65,78,79	VA: 40-60 HA: 40-60	48 16 452-1/1 48 66 500-1/1	29258 VA1 29258 HA1	
29258-2 ■ ■ ■ ■ ■ ■ ■ ■	Jetta V	Typ 1KM, 2WD+4WD, nur für VA-Federbeinaufnahme <i>only for front strut clamp ø 50 mm</i> (Bild Seite / <i>see page 217</i>)	10/03>	12,17,32, 65,78,79	VA: 40-60 HA: 40-60	48 16 452-2/1 48 66 500-1/1	29258 VA1 29258 HA1	
29225-1 ■ ■ ■ ■ ■ ■ ■ ■	Jetta V	Typ 1KM, 2WD+4WD, tiefe/ low Version , nur für VA-Federbeinaufnahme ø 55 mm / <i>only for front strut clamp ø 55 mm</i> (Bild Seite / <i>see page 217</i>)	10/03>	12,17,32,33, 34,65,78,79	VA: 50-80 HA: 50-70	48 17 452-1/1 48 67 500-1/1	29225 VA1 29225 HA1	
29225-2 ■ ■ ■ ■ ■ ■ ■ ■	Jetta V	Typ 1KM, 2WD, tiefe/ low Version , nur für VA-Federbeinaufnahme ø 50 mm / <i>only for front strut clamp ø 50 mm</i> (Bild Seite / <i>see page 217</i>)	10/03>	12,17,32,33, 34,65,78,79	VA: 50-80 HA: 50-70	48 17 452-2/1 48 67 500-1/1	29225 VA1 29225 HA1	
28885-10	Jetta VI nur/ <i>only US-Modell</i>	nur / <i>only USA-Modell</i> , HA-Verbundlenkerachse/ Panhardstab, <i>only twist beam rear axle/track bar</i>	2010>	12,17,32, 65,78,79	VA: 30-50 HA: 30-45	48 16 452-4/1 48 70 500-2/1	29258 VA2 28885 HA2	
28885-9	Jetta VI nur/ <i>only US-Modell</i>	nur / <i>only USA-Modell</i> , HA-Verbundlenkerachse/ Panhardstab, <i>only twist beam rear axle/track bar</i>	2010>	12,17,32, 65,78,79	VA: 45-50 HA: 25-45	48 16 452-1/1 48 70 500-2/1	29258 VA1 28885 HA2	
29581-1 ■ ■ ■ ■ ■ ■ ■ ■	Käfer/Bug 1302 1303,1303S incl. Cabrio/Convertible	Typ 11,13,15, nur für Fzg. mit Federbein-VA (Schelle) 1303-1303S <i>with strut on FA</i> . Nicht für Fzg. mit Dreipunktaufnahme / <i>not for cars with three point fixation!</i>		6,12,17,32, 35,65,66	VA: 30-70 HA: 30-50	48 06 452-1/1 48 56 500-1/1	RF200-030 Drehstäbe	ZF080-020
29479-1 ■ ■ ■ ■ ■ ■ ■ ■	Lupo	Typ 6X, ohne / <i>without</i> GTI+FSI (3L Lupo ohne / <i>without</i> Gutachten / <i>approval</i>)	09/98>	12,17,32, 65,78,79	VA: 30-70 HA: 20-50	48 10 452-2/1 D36-1021-1/1	RF200-040 29479 HA1	ZF080-020
29479-2 ■ ■ ■ ■ ■ ■ ■ ■	Lupo GTI	Typ ES	05/00>	12,17,32, 65,78,79	VA: 30-60 HA: 20-50	48 10 452 -3/1 D36-1021-1/1	RF200-040 29479 HA1	ZF080-020
29504-1 ■ ■ ■ ■ ■ ■ ■ ■	Passat Lim.+Variant/ Sedan+SW	Typ 35i, 2WD, bis / <i>up to</i> 128 kW, alle außer 6-Zyl. / <i>all except 6-Cyl.</i>	88>97	32,65,78,79	VA: 20-50 HA: 20-50	F36-1110-1/1 48 55 452-1/1	RF180-070 VA 29504 HA1	ZF080-020
29504-2 ■ ■ ■ ■ ■ ■ ■ ■	Passat Lim.+Variant/ Sedan+SW,VR6	Typ 35i, 2WD, bis / <i>up to</i> 128 kW	>97	12,13,17, 32,65,78,79	VA: 30-70 HA: 20-50	F36-1120-1/1 48 55 452-1/1	RF180-070 VA 29504 HA1	ZF080-020
29516-7 ■ ■ ■ ■ ■ ■ ■ ■	Passat Lim./Sedan	Typ 3B, 3BG, 3B2, 3B3, 2WD, bis / <i>up to</i> 1.110kg VA-Last/ <i>FA-load</i>	10/96>	12,17,32, 65,78,79	VA: 30-70 HA: 40-60	F46-1000-1/1 D46-1015-1/1	29516 VA1 29516 HA4	
29516-8 ■ ■ ■ ■ ■ ■ ■ ■	Passat Lim./Sedan	Typ 3B, 3BG, 3B2, 3B3, 2WD, ab / <i>from</i> 1.111kg VA-Last/ <i>FA-load</i>	10/96>	12,17,32, 65,78,79	VA: 30-70 HA: 40-60	F46-1001-1/1 D46-1015-1/1	29516 VA2 29516 HA4	
29516-3 ■ ■ ■ ■ ■ ■ ■ ■	Passat Lim./Sedan, 4motion	Typ 3B, 3BG, 3B2, 3B3, 3B5, 3B6, 4WD, bis / <i>up to</i> 1.110kg VA-Last/ <i>FA-load</i>	10/96>	12,17,32, 65,78,79	VA: 30-70 HA: 20-60	F46-1000-1/1 R46-1011-1/1	29516 VA1 29516 HA5	
29516-4 ■ ■ ■ ■ ■ ■ ■ ■	Passat Lim./Sedan, 4motion	Typ 3B, 3BG, 3B2, 3B3, 3B5, 3B6, 4WD, ab / <i>from</i> 1.111kg VA-Last/ <i>FA-load</i>	10/96>	12,17,32, 65,78,79	VA: 30-70 HA: 20-60	F46-1001-1/1 R46-1011-1/1	29516 VA2 29516 HA5	



Weitere Informationen und aktuelle Neuheiten im Internet unter: www.h-r.com / Further Information and latest news on: www.h-r.com
 Technische Informationen siehe Seite 222 ff. / Technical Guidelines see page 222 ff. | VA = Front axle, HA = Rear axle | i.V. = in Vorbereitung / in development | 4WD = 4 wheel drive / 4-motion / Allrad / Quattro / Syncro
 2WD = 2 wheel drive / 2 Rad angetrieben | Drehstäbe = torsion bars (original part) | ①-③ Triple C siehe Seite 230 / ①-③ Triple C see page 230 | * = nur gültig für Deutschland / only valid for Germany
 ■ Gewindefedern / Height Adjustable Springs ■ Federn / Sport Springs ■ Höherlegungsfedern / Raising Springs ■ Stabilisatoren / Anti-roll bars ■ Sport und Komfort Cup-Kits / Sport- and Comfort Suspensions
 ■ Twin-Tube Edelstahlgewindefahrwerke / Twin-Tube stainless steel coil overs ■ Monotube Gewindefahrwerke / Monotube coil overs ■ TRAK* Spurverbreiterungen / TRAK* Wheel Spacers

Monotube Gewindefahrwerke / Monotube coil overs

Bestell-Nr. part no.	Fahrzeugtyp model / type	Ausführung model / chassis	Baujahr year	Hinweise notes	Tieferlegung ca. mm appr. lowering	Dämpfer Kennzeichnung shock marking VA / FA HA / RA	Hauptfeder Kennzeichnung spring marking	Zusatzfeder Kennzeichnung helper spring marking
29516-9	Passat Variant / SW	Typ 3B, 3BG, 3B5, 3B6, 2WD, bis / up to 1.110kg VA-Last / FA-load	06/97>	12,17,32, 65,78,79	VA: 30-70 HA: 40-60	F46-1000-1/1 D46-1015-2/1	29516 VA1 29516 HA4	
29516-10	Passat Variant / SW	Typ 3B, 3BG, 3B5, 3B6, 2WD, ab / from 1.111kg VA-Last / FA-load	06/97>	12,17,32, 65,78,79	VA: 30-70 HA: 40-60	F46-1001-1/1 D46-1015-2/1	29516 VA2 29516 HA4	
29516-5	Passat Variant / SW, 4motion	Typ 3B, 3BG, 3B2, 3B3, 3B5, 3B6, 4WD, bis / up to 1.110kg VA-Last / FA-load	06/97>	12,17,32, 65,78,79	VA: 30-70 HA: 20-60	F46-1000-1/1 R46-1011-2/1	29516 VA1 29516 HA5	
29516-6	Passat Variant / SW, 4motion	Typ 3B, 3BG, 3B2, 3B3, 3B5, 3B6, 4WD, ab / from 1.111kg VA-Last / FA-load	06/97>	12,17,32, 65,78,79	VA: 30-70 HA: 20-60	F46-1001-1/1 R46-1011-2/1	29516 VA2 29516 HA5	
29258-4	Passat Lim.+ Kombi Sedan + SW	Typ 3C, 3c, 2WD+4WD, nur für VA-Federbeinaufnahme ø 55 mm / only for FA strut clamp ø 55 mm, (Bild Seite / see page 217)	03/05>	12,17,32, 65,78,79	VA: 40-60 HA: 40-60	48 16 452-1/1 48 66 500-1/1	29258 VA1 29258 HA3	
29258-5	Passat Lim.+ Kombi Sedan + SW	Typ 3C, 3c, 2WD+4WD, nur für VA-Federbeinaufnahme ø 50 mm / only for FA strut clamp ø 50 mm, (Bild Seite / see page 217)	03/05>	12,17,32, 65,78,79	VA: 40-60 HA: 40-60	48 16 452-2/1 48 66 500-1/1	29258 VA1 29258 HA3	
29225-1	Passat Lim./Sedan+CC incl. Passat Lim./Sedan 4WD	Typ 3C, 3CC, 3c, 2WD, sehr tiefe / very low Version , nur für VA-Federbeinaufnahme ø 55 mm / only for FA strut clamp ø 55 mm, (Bild Seite / see page 217)	03/05>	12,17,32,33, 34,65,78,79	VA: 40-80 HA: 40-70	48 17 452-1/1 48 67 500-1/1	29225 VA1 29225 HA1	
29225-2	Passat Lim./Sedan+CC	Typ 3C, 3CC, 3c, 2WD, sehr tiefe / very low Version , nur für VA-Federbeinaufnahme ø 50 mm / only for FA strut clamp ø 50 mm, (Bild Seite / see page 217)	03/05>	12,17,32,33, 34,65,78,79	VA: 40-80 HA: 40-70	48 17 452-2/1 48 67 500-1/1	29225 VA1 29225 HA1	
29258-7	Passat R36 Lim./Sedan+ Variant / SW, 4motion	Typ 3C, 3c, 4WD, nur für VA-Federbeinaufnahme ø 55 mm / only for FA strut clamp ø 55 mm, (Bild Seite / see page 217)	2007>	12,17,32, 65,78,79	VA: 20-50 HA: 20-50	48 17 452-3/1 48 66 500-1/1	29258 VA1 29258 HA3	
29258-1	Passat CC	Typ 3CC, 2WD + 4WD, nur für VA-Federbeinaufnahme ø 55 mm / only for front strut clamp ø 55 mm (Bild Seite / see page 217)	04/08>	12,17,32, 65,78,79	VA: 30-60 HA: 30-60	48 16 452-1/1 48 66 500-1/1	29258 VA1 29258 HA1	
29258-2	Passat Lim.+ CC / Sedan + CC	Typ 3C, 3c, 3CC, 2WD + 4WD, nur für VA-Federbeinaufnahme ø 50 mm / only for front strut clamp ø 50 mm (Bild Seite / see page 217)	04/08>	12,17,32, 65,78,79	VA: 30-60 HA: 30-60	48 16 452-2/1 48 66 500-1/1	29258 VA1 29258 HA1	
28851-9	Passat Lim./Sedan	Typ 3C (B8), 2WD, bis / up to 985kg VA-Last / FA-load, nur für 2013> VA-Federbeinaufnahme ø 55 mm / only for front strut clamp ø 55 mm, nur für Fzg. mit Mehrlenker-HA, only for cars with multilink rear axle , elektr. Dämpfer deaktivieren, siehe Gutachten + Hinweis 75 / deactivate electr. shocks, see approval + note 75		12,17,32, 65,75,78,79	VA: 30-50 HA: 40-60	48 22 452-1/1 48 72 500-1/1	28851 VA1 28851 HA7	
28851-10	Passat Lim./Sedan	Typ 3C (B8), 2WD, ab / from 986kg VA-Last / FA-load, nur für 2013> VA-Federbeinaufnahme ø 55 mm / only for front strut clamp ø 55 mm, nur für Fzg. mit Mehrlenker-HA, only for cars with multilink rear axle , elektr. Dämpfer deaktivieren, siehe Gutachten + Hinweis 75 / deactivate electr. shocks, see approval + note 75		12,17,32, 65,75,78,79	VA: 30-50 HA: 40-60	48 22 452-1/1 48 72 500-1/1	28851 VA2 28851 HA7	
28851-17	Passat Lim./Sedan	Typ 3C (B8), 4WD, bis / up to 985kg VA-Last / FA-load, nur für VA-Federbeinaufnahme ø 55mm / only for front strut clamp ø 55mm, nur für Multilink-HA / only for Multilink-RA, tiefe / low Version	11/2014>	12,17,32,33, 34,65,75, 78,79	VA: 30-50 HA: 35-55	48 22 452-1/1 48 72 500-1/1	28851 VA1 28851 HA10	
28851-18	Passat Lim./Sedan	Typ 3C (B8), 4WD, ab / from 986kg VA-Last / FA-load, nur für VA-Federbeinaufnahme ø 55mm / only for front strut clamp ø 55mm, nur für Multilink-HA / only for Multilink-RA, tiefe / low Version	11/2014>	12,17,32,33, 34,65,75, 78,79	VA: 30-50 HA: 35-55	48 22 452-1/1 48 72 500-1/1	28851 VA2 28851 HA10	
28851-17	Passat Variant / SW	Typ 3C (B8), 2WD + 4WD, bis / up to 985kg VA-Last / FA-load, 11/2014> nur für VA-Federbeinaufnahme ø 55mm / only for front strut clamp ø 55mm, nur für Multilink-HA / only for Multilink-RA, tiefe / low Version		12,17,32,33, 34,65,75, 78,79	VA: 35-55 HA: 35-55	48 22 452-1/1 48 72 500-1/1	28851 VA1 28851 HA10	
28851-18	Passat Variant / SW	Typ 3C (B8), 2WD + 4WD, ab / from 986kg VA-Last / FA-load, 11/2014> nur für VA-Federbeinaufnahme ø 55mm / only for front strut clamp ø 55mm, nur für Multilink-HA / only for Multilink-RA, tiefe / low Version		12,17,32,33, 34,65,75, 78,79	VA: 35-55 HA: 35-55	48 22 452-1/1 48 72 500-1/1	28851 VA2 28851 HA10	
29915-1	Polo, Polo Coupé incl. G40	Typ 86, 86C	08/76>94	12,17, 23,32, 42,65,78,79	VA: 30-70 HA: 30-60	48 01 452-L1/1+R1/1 48 51 452-1/1	RF180-040 gelb RF180-030	ZF080-020
29985-1	Polo incl. Kombi	Typ 6N, 6NF, 6KV, bis / up to 88 kW, incl. Diesel	09/94>99	12,13,17,32, 65,78,79, 6	VA: 30-70 HA: 30-60	48 10 452-1/1 48 60 452-1/1	RF200-040 RF180-030	ZF080-020 ZF080-020



Weitere Informationen und aktuelle Neuheiten im Internet unter: www.h-r.com / Further Information and latest news on: www.h-r.com

Technische Informationen siehe Seite 222 ff. / Technical Guidelines see page 222 ff. | VA = Front axle, HA = Rear axle | i.V. = in Vorbereitung / in development | 4WD = 4 wheel drive / 4-motion / Allrad / Quattro / Syncro 2WD = 2 wheel drive / 2 Rad angetrieben | Drehstäbe = torsion bars (original part) | 1-6 Triple C siehe Seite 230 | 1-8 Triple C see page 230 | * = nur gültig für Deutschland / only valid for Germany

■ Gewindefedern / Height Adjustable Springs ■ Federn / Sport Springs ■ Höherlegungsfedern / Raising Springs ■ Stabilisatoren / Anti-roll bars ■ Sport und Komfort Cup-Kits / Sport- and Comfort Suspensions ■ Twin-Tube Edeltahlgewindefahrwerke / Twin-Tube stainless steel coil overs ■ Monotube Gewindefahrwerke / Monotube coil overs ■ TRAK+ Spurverbreiterungen / TRAK+ Wheel Spacers

Monotube Gewindefahrwerke / Monotube coil overs

Bestell-Nr. part no.	Fahrzeugtyp model / type	Ausführung model / chassis	Baujahr year	Hinweise notes	Tieferlegung ca. mm appr. lowering	Dämpfer Kennzeichnung shock marking VA/FA HA/RA	Hauptfeder Kennzeichnung spring marking	Zusatzfeder Kennzeichnung helper spring marking
VW								
29985-3	Polo	Typ 6N, 6NF bis / up to 92 kW, incl. Diesel	10/99>01	12,13,17,32, 65,78,79, ⑨	VA: 30-70 HA: 30-60	48 10 452-1/1 48 60 452-1/1	RF200-040 RF180-030	ZF080-020 ZF080-020
29379-2	Polo+GTI+Edition	Typ 9N, nur für Fzg. mit VA-Dreipunktbefestigung, nicht für Zentralbefestigung / only for cars with FA three bolt fixation, not for fixation with one nut	11/01>	12,17,32,65, 66,78,79	VA: 20-50 HA: 20-50	48 13 452-1/1 48 10 452-1/1	29379 VA1 29379 HA1	
29325-2	Polo+GTI+Edition	Typ 9N, nicht für / not for Cross Polo, nur in Verbindung mit neuen H&R Pendelstützen und H&R Stabilisator fahrbar (Art-Nr. 33325-1). Set muß extrabestellt werden. Only in combination with new H&R sway-bar link and H&R stabilizer allowed. (Part-No. 33325-1). Set has to be ordered separately. nur für Fzg. mit VA-Dreipunktbefestigung, nicht für Zentralbefestigung / only for cars with FA three bolt fixation, not for fixation with one nut, tiefe / low Version	11/01>	12,17,32,33, 65,66,78,79	VA: 40-80 HA: 50-80	48 15 452-1/1 48 10 452-1/1	RF165-070 29325 HA1	ZF060-020
29015-1	Polo	Typ 6R (6C), bis / up to 929kg VA-Last/ FA-load, nicht für / not for Sport Select Suspension, nur für Zentralbefestigung / only for fixation with one nut	06/09>	12,17,32, 65,66,78,79	VA: 40-60 HA: 40-70	48 13 452-2/1 48 10 452-1/1	29015 VA1 29015 HA1	
29015-2	Polo	Typ 6R (6C), ab / from 930kg VA-Last/ FA-load, nicht für / not for Sport Select Suspension, nur für Zentralbefestigung / only for fixation with one nut	06/09>	12,17,32, 65,66,78,79	VA: 40-60 HA: 40-70	48 13 452-2/1 48 10 452-1/1	29015 VA2 29015 HA1	
29015-4	Polo GTI	Typ 6R (6C), nicht für / not for Sport Select Suspension, nur für Zentralbefestigung / only for fixation with one nut	10/10>	12,17,32,65, 66,75,78,79	VA: 35-50 HA: 40-60	48 13 452-4/1 48 10 452-1/1	29015 VA2 29015 HA1	
28916-4	Polo GTI	Typ 6R (6C), nicht für / not for Sport Select Suspension, nur für Zentralbefestigung / only for fixation with one nut, tiefe / low Version	10/10>	12,17,32,33,65, 66,75,78,79	VA: 40-50 HA: 60-70	48 13 452-4/1 48 10 452-1/1	29015 VA1 28916 HA1	
29015-4	Polo WRC	Typ 6R (6C), nicht für / not for Sport Select Suspension, nur für Zentralbefestigung / only for fixation with one nut	10/10>	12,17,32,65, 66,75,78,79	VA: 20-35 HA: 20-40	48 13 452-4/1 48 10 452-1/1	29015 VA2 29015 HA1	
28707-1	Polo	Typ AW, nicht für Fzg. mit adaptiver Dämpfung / not for cars with adaptive shocks, nicht für / not for Polo GTI	2017>	12,17,32, 65,75,79,79	VA: 35-60 HA: 30-50	48 23 452-1/1 48 73 500-1/1	28851 VA2 28707 HA1	
28707-2	Polo GTI	Typ AW, inkl. Fzg. mit adaptiver Dämpfung / inkl. cars with adaptive shocks	2017>	12,17,32, 65,75,79,79	VA: 35-55 HA: 35-60	48 23 452-1/1 48 73 500-1/1	28851 VA6 28707 HA1	
29819-1	Scirocco I+II	Typ 53+53B, 2WD	74>	12,17,32, 65,78,79	VA: 30-70 HA: 30-60	48 02 452-1/1 48 52 452-1/1	RF180-050 RF200-050	ZF080-020 ZF060-045
GFW 50819-1	Scirocco I+II	Typ 53+53B, Rebound 30 mm, ohne Gutachten / without approval	79>	12,13,32, 33,65,78,79	VA: 70-100 HA: 60-90	48 02 452-R1/1 48 52 452-R1/1	RF180-050 RF200-050	ZF080-020 ZF060-045
GFW 50819-2	Scirocco I+II	Typ 53+53B, Spezial Rebound 50 mm, ohne Gutachten / without approval	79>	12,13,32, 33,65,78,79	VA: 80-120 HA: 70-110	48 02 452-SR1/1 48 52 452-SR1/1	RF180-050 RF200-050	ZF080-020 ZF060-045
29014-1	Scirocco III incl. R	Typ 13, ohne / without DCC, ohne TDI mit DSG / without TDI with DSG	08/08>	12,17,32, 65,78,79	VA: 30-60 HA: 30-60	48 16 452-1/1 48 69 500-1/1	29258 VA1 29225 HA1	
29000-1	Scirocco III incl. R	Typ 13, ohne / without DCC, ohne TDI mit DSG / without TDI with DSG. Die Mindesthöhen der Beleuchtungseinrichtungen sind zu beachten. Special notice is to be taken of the minimum height of the lighting equipment. tiefe / low Version	08/08>	12,17,32,33, 34,65,78,79	VA: 50-70 HA: 50-70	48 19 452-1/1 48 69 500-1/1	29258 VA1 29225 HA2	
29740-2	Sharan	Typ 7M, 2WD+4WD	09/95>	6,12,17,32, 65,78,79	VA: 30-55 HA: 55	48 11 452-1/1 48 61 500-1/1	29740 VA1 29740 HA2	
29271-3	Sharan	Typ 7N, 2WD	2010>	12,17,32, 65,78,79	VA: 40-60 HA: 40-60	48 16 452-4/1 48 66 500-1/1	29258 VA2 29258 HA3	
29271-2	Tiguan	Typ 5N, nicht für / not for M1G (Geländeversion / Offroad-Version) ohne / except Track & Field	11/07>	12,13,17,32, 65,78,79	VA: 30-60 HA: 40-70	48 16 452-1/1 48 66 500-1/1	29258 VA2 29271 HA1	
29029-1	Tiguan	Typ 5N, ohne / except Track & Field, tiefe / low Version	11/07>	12,13,17,32,33, 34,65,78,79	VA: 50-70 HA: 50-70	48 17 452-3/1 48 67 500-1/1	29258 VA1 29220 HA3	
i.V.	Tiguan	Typ 5N, 4WD, normale / normal Version						
29271-2	Touran+Cross Touran incl. Modell 2011	Typ 1T, 2WD, nur für VA-Federbeinaufnahme ø 55 mm / only for FA strut clamp ø 55 mm, (Bild Seite / see page 217), nicht für / not for M1G	03/03>	12,17,32, 65,78,79	VA: 30-60 HA: 40-70	48 16 452-4/1 48 66 500-1/1	29258 VA2 29271 HA1	
29029-1	Touran+Cross Touran incl. Modell 2011	Typ 1T, 2WD, nur für VA-Federbeinaufnahme ø 55 mm / only for FA strut clamp ø 55 mm, (Bild Seite / see page 217), nicht für / not for M1G, tiefe / low Version	03/03>	12,17,32,33, 34,65,78,79	VA: 50-80 HA: 50-80	48 17 452-3/1 48 67 500-1/1	29258 VA1 29220 HA3	



Weitere Informationen und aktuelle Neuheiten im Internet unter: www.h-r.com / Further Information and latest news on: www.h-r.com

Technische Informationen siehe Seite 222 ff. / Technical Guidelines see page 222 ff. | VA = Front axle, HA = Rear axle | i.V. = in Vorbereitung / in development | 4WD = 4 wheel drive / 4-motion / Allrad / Quattro / Syncro 2WD = 2 wheel drive / 2 Rad angetrieben | Drehstäbe = torsion bars (original part) | ①-③ Triple C siehe Seite 230 / ①-③ Triple C see page 230 | * = nur gültig für Deutschland / only valid for Germany

■ Gewindefedern / Height Adjustable Springs
 ■ Federn / Sport Springs
 ■ Höherlegungsfedern / Raising Springs
 ■ Stabilisatoren / Anti-roll bars
 ■ Sport und Komfort Cup-Kits / Sport- and Comfort Suspensions
 ■ Twin-Tube Edelstahlgewindefahrwerke / Twin-Tube stainless steel coil overs
 ■ Monotube Gewindefahrwerke / Monotube coil overs
 ■ TRAK* Spurverbreiterungen / TRAK* Wheel Spacers

Monotube Gewindefahrwerke / Monotube coil overs

Bestell-Nr. part no.	Fahrzeugtyp model / type	Ausführung model / chassis	Baujahr year	Hinweise notes	Tieferlegung ca. mm appr. lowering	Dämpfer Kennzeichnung shock marking VA / FA HA / RA	Hauptfeder Kennzeichnung spring marking	Zusatzfeder Kennzeichnung helper spring marking
VW								
28851-17	Touran	Typ 1T, 2WD, bis / up to 985kg VA-Last / FA-load, nur für VA-Federbeinaufnahme / only for front strut clamp ø 55 mm	2015>	17,32,65,9 78,7	VA: 40-65 HA: 45-80	48 22 452-1/1 48 72 500-1/1	28851 VA1 28851 HA10	
28851-18	Touran	Typ 1T, 2WD, ab / from 986kg VA-Last / FA-load, nur für VA-Federbeinaufnahme / only for front strut clamp ø 55 mm	2015>	17,32,65, 78,79	VA: 40-65 HA: 45-80	48 22 452-1/1 48 72 500-1/1	28851 VA2 28851 HA10	
28953-1	UP	Typ AA, ohne / except e-UP / Cross-Up	11/11>	12,17,32, 65,78,79	VA: 40-60 HA: 35-60	48 21 452-1/1 48 71 500 -1/1	28953 VA1 28953 HA1	
28953-2	UP 1.0i TSI	Typ AA, 1.0i TSI, ohne / except e-UP / Cross-Up	2017>	12,17,32, 65,78,79	VA: 30-55 HA: 40-60	48 21 452-1/1 48 71 500-1/1	28953 VA4 28953 HA1	
28953-2	UP GTI	Typ AA, GTI	2017>	12,17,32, 65,78,79	VA: 30-50 HA: 20-45	48 21 452-1/1 48 71 500-1/1	28953 VA4 28953 HA1	
29865-1	Vento	Typ 19E, 2WD, (incl. Mod. 1998) Fzg. mit Basisfahrwerk (4-Loch / 4-hole-wheel)	08/83>	12,13,17,32, 65,78,79, ⑤	VA: 30-70 HA: 30-60	48 03 452-1/1 48 53 452-1/1	RF180-070 VA RF300-050 HA	ZF080-020 ZF060-045
29865-2	Vento	Typ 19E, 2WD, (incl. Mod. 1998) Fzg. mit Plusfahrwerk (5-Loch / 5-hole-wheel)	91>	12,13,17,32, 65,78,79, ⑤	VA: 30-70 HA: 30-60	48 03 452-1/1 48 53 452-1/1	RF180-070 VA RF300-050 HA	ZF080-020 ZF060-045
29865-4	Vento 16V, VR6	Typ 19E, 2WD	91>	12,13,17,32, 65,78,79, ⑤	VA: 30-70 HA: 30-60	48 03 452-2/1 48 53 452-1/1	RF180-070 VA RF300-050 HA	ZF080-020 ZF060-045
RSS-48- 865-1/1	Vento (incl. Mod. 98)	Typ 19E, 2WD, Fzg. mit Basisfahrwerk (4-Loch / 4-hole-wheel), mit Gutachten / with approval	08/83>	12,13,17, 32,65,78,79	VA: 30-70 HA: 30-60	48 03 452-1/1-1-CS 48 53 452-1/1-1-CS	HRF200-60-100 HRF250-60-070	ZF100-12,5 ZF080-012,5
RSS-48- 865-2/1	Vento (incl. Mod. 1998)	Typ 19E, 2WD, incl. GTI+16V+VR6, ohne / except Kombi / SW, Plusfahrwerk (5-Loch / 5-hole-wheel), mit Gutachten / with approval, Clubsport	91>	12,13,17, 32,65,78,79	VA: 30-70 HA: 30-60	48 03 452-1/1-1-CS 48 53 452-1/1-1-CS	HRF200-60-100 HRF250-60-070	ZF100-12,5 ZF080-012,5
GFW 50865-1	Vento	Typ 19E, 2WD, bei Plusfahrwerk (5-Loch / 5-hole-wheel) dies extra angeben / in case of plus suspension please note when ordering, Rebound 30 mm, ohne Gutachten / without approval	08/83>	12,13,32, 33,65,78,79	VA: 70-100 HA: 60-90	48 03 452-R1/1 48 53 452-R1/1	RF180-070 VA RF300-050 HA	ZF080-020 ZF060-045
GFW 50865-2	Vento	Typ 19E, 2WD, bei Plusfahrwerk (5-Loch / 5-hole-wheel) dies extra angeben / in case of plus suspension please note when ordering, Rebound 50 mm, ohne Gutachten / without approval	08/83>	12,13,32, 33,65,78,79	VA: 80-120 HA: 70-110	48 03 452-SR1/1 48 53 452-SR1/1	RF180-070 VA RF300-050 HA	ZF080-020 ZF060-045



Weitere Informationen und aktuelle Neuheiten im Internet unter: www.h-r.com / Further information and latest news on: www.h-r.com

Technische Informationen siehe Seite 222 ff. / Technical Guidelines see page 222 ff. | VA = Front axle, HA = Rear axle | i.V. = in Vorbereitung / in development | 4WD = 4 wheel drive / 4-motion / Allrad / Quattro / Syncro
2WD = 2 wheel drive / 2 Rad angetrieben | Drehstäbe = torsion bars (original part) | ①-③ Triple C siehe Seite 230 / ①-③ Triple C see page 230 | * = nur gültig für Deutschland / only valid for Germany

■ Gewindefedern / Height Adjustable Springs ■ Federn / Sport Springs ■ Höherlegungsfedern / Raising Springs ■ Stabilisatoren / Anti-roll bars ■ Sport und Komfort Cup-Kits / Sport- and Comfort Suspensions
■ Twin-Tube Edelstahlgewindefahrwerke / Twin-Tube stainless steel coil overs ■ Monotube Gewindefahrwerke / Monotube coil overs ■ TRAK+ Spurverbreiterungen / TRAK+ Wheel Spacers

BESTELL- UND MONTAGEHINWEISE

Einbauhinweise Fahrwerksprogramm

Für eine korrekte Bearbeitung Ihrer Bestellung benötigen wir, bzw. der Fachhandel, folgende Angaben:

- Fahrzeugtyp und Ausführung bzw. Baujahr,
- Motortyp,
- Achslast,
- Niveauregulierung ja oder nein.

Bitte beachten Sie, dass alle Angaben zur Tieferlegung ca.-Maße sind und je nach Ausstattung und Alter des Fahrzeuges differieren können.

Montage

Besondere Hinweise zur Montage entnehmen Sie bitte dem **H&R Garantie-Pass**, der jedem Federnsatz beigelegt ist. Bitte überprüfen Sie immer nach Erhalt der Federn den Inhalt des Kartons mit dem Gutachten. (Farbe und Aufdruck der Federn) Das Auto muss nach Einbau eines Federnsatzes oder Fahrwerkes neu vermessen werden. Die Bedruckung der Federn muß im eingebauten Zustand lesbar sein. Das Maß der Tieferlegung reduziert sich um das Maß der werkseitigen Tieferlegung.

Achsvermessung

Die Achsvermessung muß gemäß den vorgegebenen Werten des Fahrzeugherstellers erfolgen bzw. diese Werte sind so nah wie möglich anzugleichen. Gibt es für das Fahrzeug "ab Werk" ein Sportfahrwerk (z.B. M-Technik, Sportline, S-Line etc.) so sind diese Werte zu übernehmen. Bauartbedingt kann bei einigen Fahrzeugtypen durch die Tieferlegung ein größerer Sturz entstehen, wodurch ein erhöhter Reifenverschleiß möglich ist.

Niveauregulierung/Sensoren

Bei Fahrzeugen, die serienmäßig mit einer Niveauregulierung geliefert werden, ist eine Verwendung unserer Sportfedersätze möglich. Die Niveauregulierung muß jedoch evtl. in einer Fachwerkstatt eingestellt werden. Bei Fahrzeugen, die mit einer nicht serienmäßigen Niveauregulierung ausgestattet sind, ist eine Verwendung unserer Sportfedersätze in den meisten Fällen nicht möglich. Um eventuellen Beschädigungen an der Niveauregulierung oder ScheinwerferhöhenEinstellung (z. B. bei Xenon) vorzubeugen, sollten die Sensoren vor Ausbau der Stoßdämpfer demontiert bzw. gelöst werden.

Bremskraftregler

Bei Fahrzeugen mit lastabhängigen Bremskraftreglern an der Hinterachse ist die Einstellung dieses Reglers zu überprüfen und ggf. von Ihrer Fachwerkstatt zu korrigieren.

ABS

Bei Fahrzeugen mit Antiblockiersystem muss je nach Fahrzeugtyp darauf geachtet werden, daß nach dem Einbau die Sensoren wieder genau eingestellt werden (z.B. VW + Audi).

Stoßdämpfer

Sollten die Serienstoßdämpfer nicht mehr voll funktionsfähig sein und spürbar in ihrer Wirkung nachgelassen haben oder höheren Ansprüchen nicht mehr genügen, empfehlen wir den Austausch gegen NEUE Serienstoßdämpfer. Besser geeignet zu allen Sportfedersätzen sind natürlich Sport-Stoßdämpfer. Wir haben für viele von uns angebotenen Sportfedersätzen optimale Dämpfer im Programm, die wir zur Nachrüstung empfehlen.

Besonderheiten für Mercedes-Benz-Typen

Für alle MB-Modelle bieten wir zu gleichen Typen unterschiedliche Sportfedersätze an, die den teilweise sehr unterschiedlichen Ausführungen und Ausstattungen Rechnung tragen. Zusätzliche Feinabstimmungen können durch die als Original-MB-Teile geführten Gummifederteller mit unterschiedlichen Höhen (8-23 mm) vorgenommen werden.

Anhängerkupplung

Bei Verwendung einer Anhängerkupplung ist darauf zu achten, dass bei zulässiger Achslast der Abstand von 350 – 420 mm zwischen Kugelkopfoberkante und der Fahrbahn eingehalten wird.

Basisversion

Der jeweils angegebene Fahrzeugtyp bezieht sich immer auf die Basisversion. Abweichende Modelle wie z.B. Allrad, Cabrio, Kombi, Sportversionen etc. sind nicht zugelassen, soweit sie nicht ausdrücklich hierfür ausgewiesen sind.

Warenrückgaben und Beanstandungen

Warenrückgaben und Beanstandungen können nur nach ausdrücklicher, schriftlicher Freigabe getätigt werden. Sie erhalten die notwendigen, auszufüllenden Unterlagen auf Anfrage. Die zurückgegebenen Teile müssen in einem einwandfreien, verkaufsfähigen Zustand sein und mit einer Lieferscheinkopie frei Haus angeliefert werden. Die Gutschrift erfolgt über den Warenwert abzgl. 15 % Einlagerungsgebühr. Warenrückgaben können nur über neuwertige (nicht montierte Teile) gemacht werden.

Gewindefahrwerke

Um die maximal mögliche Tieferlegung bei Gewindefahrwerken zu erreichen, sind bei verschiedenen Fahrzeugtypen teilweise erhebliche Karosseriearbeiten etc. erforderlich. Fragen Sie Ihren H&R Fachhändler oder Einbaubetrieb vor dem Umbau nach den anfallenden Kosten.

Bei Gasanlage, Anhängerkupplung, Radträger, sonstigem Zusatzgewicht, schweren Einbauten im Kofferraum z.B. Musikanlage, können sich, abhängig von dem Gewicht und dessen Schwerpunktlage die Standmaße deutlich verändern. Beachten Sie hierzu bitte gesondert angebotene Fahrwerkskomponenten und/oder nehmen Sie vor Auswahl und Verbau Kontakt mit uns auf.

EU-Richtlinien

Art	Höhe über der Fahrbahn (mm)		
	maximal		minimal
Abblendlicht	1200		500
Begrenzungsleuchte	1500,	(2100)	
Fernlicht	-	-	
Nebelscheinwerfer	< Abblendlicht		<250>
Fahrtrichtungsanzeiger (v/h)	1500,	(2100)	<350> 400
Fahrtrichtungsanzeiger seitlich	1500,	<(2300)>	<350> 400
Parkleuchte	1500,	(2100)	
Rückfahrcheinwerfer	1200,		<250> -
Bremsleuchte	1500,	<(2100)>	350
Schlussleuchte	1500,	(2100)	350
Nebelschlussleuchte	1000,	(2100)	250
Rückstrahler (nicht dreieckig)	900,	<2100>	<250> -

Werte in <>Klammern entsprechen 76/756 EWG abweichend von StVZO.

Werte in () Klammern = Alternativwerte für besondere Fälle.

Die Messung der Höhen erfolgt am unbeladenen, vollgetankten Fahrzeug ohne Fahrer. Bezugsgröße ist im Regelfall der untere Rand der tatsächlichen Austrittsöffnung des optischen Systems (Reflektor, Abschlusscheibe).

Höhe der amtlichen Kennzeichen (§ 60 StVZO) vorne >200mm, hinten >300mm.

Anhängerkupplung: Oberkante Kugelkopf - Fahrbahn: 350 mm.

Mit Erscheinen dieses Kataloges verlieren alle vorherigen Kataloge und Preislisten ihre Gültigkeit. Keine Haftung für Druckfehler und Irrtümer.

Änderungen im Sinne des technischen Fortschritts vorbehalten. Maßgeblich für die Zulassung ist das fahrzeugspezifische Gutachten.

Alle im Katalog enthaltenen Bilder und Abbildungen, Zeichnungen, Texte sowie Logos sind urheberrechtlich geschützt. Die unerlaubte jegliche Nutzung von im Katalog enthaltenen Bildern und Abbildungen, Zeichnungen, Texten sowie Logos, auch auszugsweise, ist strikt verboten und wird bei Zuwiderhandlung strafrechtlich verfolgt.

ORDERING AND MOUNTING GUIDELINES

To enable us to correctly process orders we need the following information

- Motor/Vehicle type and version and/or year of manufacture,
- Engine type
- Axle load,
- Self levelling – yes or no.

Please note that all measurements regarding lowering are approximate and can differ depending on the age of the vehicle and fittings.

Installation

Additional information regarding the installation can be found in the **H&R warranty passport**, which is supplied with each set of springs. Before fitting please check that the contents of the carton match the enclosed approval. (Colour and stamp of the spring) The vehicle must be re-aligned after the installation of an H&R-spring/suspension-system. When the spring is fitted the stamp markings on the spring should be readable, i.e. not upside down. The extension of lowering has to be reduced by the series lowering.

Axle/Wheel Alignment

For wheel alignment after fitment refer to the vehicle manufacturer's data. If this data can not be achieved (e.g. at low ride height) try to approach the data as close as possible.

Self Levelling/Sensors

H&R springs can be used on vehicles fitted with a factory self levelling suspension. The self levelling system needs to be reset at an authorised garage. If an aftermarket self levelling kit is fitted to the car, it is unlikely the H&R springs can be used. To avoid damage of the self-levelling system and/or headlight height adjustment these connecting links should be untightened before removing the shock absorber.

Servo Brake Adjuster

The setting of the rear brake adjuster needs to be checked, where applicable.

ABS (Anti-Lock Brakes)

Please note that the brake sensors might need re-adjusting (on some models) VAG = VW, Audi.

Shock Absorbers

If the existing shock absorbers are not in good condition, we recommend that you change them for new OE parts. However, best suited for all sport springs is the use of sport shock absorbers which H&R offers for most spring sets. These will offer optimum performance and handling.

Notes regarding Mercedes-Benz vehicles

H&R offers different sport springs for each type of vehicle, to allow differences in equipment. The lowering can be adjusted even further by using original MB rubber spring inserts with different thickness levels (8 – 23 mm).

Trailer Coupling

With use of a trailer coupling the distance between the top of the trailer coupling and the road must be 350-420 mm.

Base Version

The mentioned car-type is always for the base-version only. Other types like 4WD, convertible, station wagon, sport-versions etc. are not included if not specially mentioned.

Product-Return + Reclamations

Returning and claim products have to be released in writing! You can get the necessary forms to fill out on request. These products have to be in an impeccable and marketable condition. A copy of the delivery note is necessary and the products have to be sent in f.o.c.. The credit will be made over the value of goods less 15 % storage replacement costs. Returned products have to be new, not mounted.

Coil Over

For some cars extensive chassis-work may be required to reach the maximum possible lowering of the coil overs. Please ask your H&R dealer or workshop about the costs before installation.

With use of LPG, trailer coupling, bike racks, other additional weight, heavy accessory in the trunk, e.g. HiFi the (statistic) heights may vary depending on the general weight and center of gravity. Please note special suspension components offered for these cars and/or contact us prior to ordering and fitment.

EU-guidelines

Version	height above the driveway (mm)		minimum
	maximum		
passing light	1200		500
clearance light	1500,	(2100)	
driving light	-	-	
fog light	< passing light		<250> -
flash lamp (f/r)	1500,	(2100)	<350> 400
sidewise	1500,	<(2300)>	<350> 400
parking lamp	1500,	(2100)	
backup lamp	1200,		<250> -
stop light	1500,	<(2100)>	350
tail lamp	1500,	(2100)	350
rear fog lamp	1000,	(2100)	250
reflex reflector (not triangular)	900,	<2100>	<250> -

Numbers in <> brackets according to 76/756 EWG deviant of the federal motor vehicle safety standards.

Numbers in () brackets = alternatives for special cases.

The measurement of the heights is taken at the unloaded, fully fueled car without driver. Usually the reference us the lowest edge of the actual emission-opening of the optical system (reflector, ending panel).

Height of the official license number (§60 StVZO) front >200mm, rear >300mm.

trailer coupling: upper edge coupling ball - driveway: 350 mm.

This new catalogue supersedes all previous catalogues and price lists. We accept no responsibility got typographical and photographic errors.

All data contained in this catalogue is subject to change where necessary. The relevant approval certificates are important for the homologation.

All pictures, illustrations, sketches, texts and logos in this catalogue are copyrighted. Any use of this is liable to prosecution.

TECHNISCHE HINWEISE FAHRWERKSPROGRAMM

L = Luxusfahrzeug, Rabattierung gemäß Produktgruppe II (Cup Kit)

1. Polo/Audi bis 8/79 Federteller Nr. 861414113 B verwenden
2. Audi 80 4-Zyl. bis Fahrgestell-Nr. 8192278802 die zylindrische VA-Feder verwenden (auf Wunsch lieferbar)
3. Bei Fahrzeugen bis Bj. 12/95 ist die Gummiauflage der Fahrzeuge ab Bj. 1/96 zu verwenden, dafür allerdings keine Freigabe vorhanden, deshalb nicht freigegeben!!!!
4. BMW 7, E23 ab Bj. 9/76, Durchmesser der VA + HA Federn angeben (je nach Modell und Ausstattung ab Werk unterschiedlich) VA \varnothing 174, \varnothing 180, \varnothing 190mm, HA \varnothing 114, \varnothing 125mm
5. Bei Fahrzeugen mit Rädern von hohem Abrollumfang VA Gummiunterlage „ 4 Punkt „ verwenden, gegebenenfalls muß der Lenkanschlag begrenzt werden.
6. Fahrzeuge nur an der Vorderachse höhenverstellbar
7. Bei Fahrzeugen mit viel Zubehör, die das Gewicht auf der VA erhöhen, die verstärkte Feder verwenden.
8. MB 190E 2,3l 16V , bei diesen Fahrzeugen wird bedingt durch das höhere Motorgewicht und die serienmäßige Niveauregulierung an der Hinterachse, vorne die verstärkte und hinten eine sehr kurze Feder geliefert. Niveaufühler sind neu einzustellen.
9. Empfohlen nur für Fahrzeuge ohne viel Zubehör, die das Gewicht auf der VA erhöhen würden. (Automatik, Klima usw.)
10. Im Lieferumfang sind nur 2 Vorderachsfedern enthalten (bei VW-Bus T4, MB M-Klasse, Ford Maverick, Mitsubishi Pajero, Nissan Terrano, Opel Frontera sind jeweils nur zwei Hinterachsfedern enthalten.)
11. Um die angegebene Tieferlegung zu erreichen, müssen ggf. die serienmäßigen Gummiunterlagen „1 bis 4 Punkt „ getauscht werden. Bei Mercedes W203 (Art.Nr.31004-1) betrifft dieser Hinweis nur die Hinterachse.
12. Bei Fahrzeugen mit werkseitiger Tieferlegung, z.B. BMW M-Technik, MB Sport-Line Fahrwerk, Audi-Sportfahrw. usw., wird nur eine geringere Tieferlegung erzielt, da diese Fahrzeuge schon „ab Werk“ tiefer liegen.
13. Bei Verwendung serienmäßiger Rad-Reifenkombinationen (teilweise auch bei Alufelgen) sind Distanzscheiben erforderlich.
14. Ascona C, Monza-Senator, Sierra Lim., Sierra Turnier zylindrische Vorderachsfeder auf Wunsch lieferbar.
15. Wir empfehlen diese Federn nicht für Golf I Cabrio bzw Diesel. Bei Einbau in einen Golf I GTI sollte unbedingt darauf geachtet werden, daß einwandfreie Stoßdämpfer eingebaut sind.
16. Bei Fahrzeugen mit großen VA-Federtellern kann es sein, daß zusätzliche Original-VW-Ersatzteile eingebaut werden müssen. Bitte bei der Bestellung mit anfragen.
17. Gewindefahrwerk höhenverstellbar im Bereich der geprüften Werte laut Gutachten.
18. !!! ACHTUNG !!! Nur für Fahrzeuge mit PASM. An der Kerbscheibe für die VA, die Nase wegfeilen oder neue Original Porsche Scheibe mit runder Bohrung verwenden. Dämpferkabel nach Isolieren der Steckerverbindung geeignet befestigen. !!!Nach Umbau des Fahrwerks muß eine Neuprogrammierung des Steuergerätes (auf Fahrzeuge ohne PASM) erfolgen!!! (siehe Bild).

26. Bei Fahrzeugen der Golf 4 Plattform 2WD (Golf, Bora, A3, Beetle, Leon, Toledo, Octavia) kann es bereits ab einer Tieferlegung von ca. 30 mm zum Kontakt zwischen Antriebswelle und Stabilisator kommen. In diesem Fall muss der H&R Stabilisator 33525-1 verbaut werden. Bei größerer Tieferlegung ab 35 mm (z.B. Cup Kit + Gewindefahrwerke) ist dieser Stabilisator-Wechsel Pflicht.
27. Bei Fahrzeugen mit lastabhängigem Bremskraftregler (LAB) ist trotz ABE eine Abnahme nach §19 der StVZO erforderlich.
32. Je nach Motorisierung, Getriebe, Ausstattung und Toleranzen des Fahrzeuges kann die Tieferlegung um einige mm von den angegebenen Werten abweichen.
33. Das Fahrwerk ist eine sehr tiefe Version, dieses bitte vor dem Kauf bedenken!!! Für entsprechende Freigängigkeit, eventuell anfallende Karosserie arbeiten und/oder nachträgliche Umbau-/Rückrüstmaßnahmen hat der Kunde/Werkstatt selber Sorge zu tragen. Diese Arbeiten und/oder daraus entstehende Kosten werden nicht von H&R übernommen/erstattet.
34. Wenn das laut Gutachten vorgeschriebene Einstellmaß unterschritten wird, kann es zum Kontakt der Antriebswelle mit dem Rahmen/Karosserie kommen. Dadurch eventuell entstehende Schäden sind selbst verschuldet und werden nicht von H&R übernommen/erstattet.
35. Um an der Hinterachse (bei VW Bus T4 , MB M- Klasse, Ford Maverick, Mitsubishi Pajero, Nissan Terrano an der Vorderachse) eine Tieferlegung zu erreichen, müssen die serienmäßigen Drehstäbe verstellt werden.
38. Auch für Fahrzeuge mit Automatik und/oder Klimaanlage.
39. Golf III VA-Federteller oben müssen gegebenenfalls gewechselt werden. Bitte Original VW-Teile verwenden.
Basisfahrwerk 80mm- Nr. 191 412 341
Plusfahrwerk 80 mm - Nr. 1H0- 412 -341
Plusfahrwerk 60 mm - Nr. 357 412 341 A
40. Bei diesen Fahrzeugen empfehlen wir den zusätzlichen Einbau von Sportstoßdämpfer, die Sie ebenfalls bei H&R erhalten können.
41. Bei Bestellung incl. Federbeine sind diese nur für 2.0L 16V, Radlagerdurchmesser 72mm und ABS-Halter. Es müssen auch grundsätzlich solche Federbeine wieder zur Gutschrift angeliefert werden. Bei Fahrzeugen mit kleineren oder größeren Radlagern (z.B. Radlagerdurchmesser 64mm, 66mm, 74mm) müssen die Federbeine vorab angeliefert werden.
42. Bei Bestellung incl. Federbeine sind diese nur für Polo B, können aber auch in einen Polo A verbaut werden. Es müssen aber grundsätzlich Federbeine für Polo B wieder zur Gutschrift angeliefert werden.
43. Für die ordnungsgemäße Funktion des Fahrwerkes muß die hintere originale Drehstabfederung ausgebaut werden. Ein Bericht zur Betriebsfestigkeitsuntersuchung der geänderten Hinterachsfederung liegt vor.
44. Es müssen die Originalfederbeine der Vorder- und Hinterachse vorab angeliefert werden. Siehe Hinweis 23.
45. Bei Bestellung incl. Federbeine bitte vorab angeben ob :
> Federbein mit oder ohne Stabhalter
> Bohrungen der Federbeinaufnahme Achsschenkel: 12 oder 14 mm
48. Die Pendelstütze für die Stabilisator-Anlenkung ist an der Vorderachse um 60 mm zu kürzen bzw. die Pendelstütze der Hinterachse - Toyota-Nr. 48830 17050 - zu verbauen.
49. Hintere, obere Federauflage Nr.4D0-512-297-G verwenden, falls nicht serienmäßig verbaut.
50. VA: Nur wenn Abstand von unterem Befestigungspunkt-Bracket (Mitte unteres Loch) bis zum Mittelpunkt des Federbeingehäuses = 56 mm UND: wenn Abstand der beiden Befestigungslöcher im Bracket = 54 mm (Mitte Loch/Mitte Loch). Diese Maße sind vorher vom Orig.-Federbein zu ermitteln
51. VA: Nur wenn Abstand von unterem Befestigungspunkt-Bracket (Mitte unteres Loch) bis zum Mittelpunkt des Federbeingehäuses = 61 mm UND: wenn Abstand der beiden Befestigungslöcher im Bracket = 52 mm (Mitte Loch/Mitte Loch). Diese Maße sind vorher vom Orig.-Federbein zu ermitteln
52. VA: Nur wenn Abstand von unterem Befestigungspunkt-Bracket (Mitte unteres Loch) bis zum Mittelpunkt des Federbeingehäuses = 64 mm UND: wenn Abstand der beiden Befestigungslöcher im Bracket = 54 mm (Mitte Loch/Mitte Loch). Diese Maße sind vorher vom Orig.-Federbein zu ermitteln
55. Beim Einbau der H&R Stabilisatoren müssen, wenn nicht anders von H&R mitgeliefert, die serienmäßigen Anbauteile mit übernommen werden. Es ist darauf zu achten, dass die zu übernehmenden Originalteile in einem einwandfreien Zustand sind, ggf. sind diese Teile zu erneuern.

Hinweis 18



19. Der Sicherungsring zum Befestigung des Achsbeins lässt sich nicht zerstörungsfrei abbauen und ist beim Einbau zu ersetzen, Opel Teile Nr. 24402155.
20. Bei Fahrzeugen mit werkseitig montierter Anhängerkupplung empfehlen wir den Einbau von verstärkten H&R HA-Federn Artikel-Nr. 29749-3/29749-4.
21. Bei Golf/Scirocco bis Bj. 8/79 muß der Original VW-Federteller Nr. 171412341 A verwendet werden.
22. Bei Cup-Kit-Fahrwerken müssen, wenn nicht anders mitgeliefert, die serienmäßigen Federwegbegrenzer, Staubschutzhüllen, obere Federteller usw. vom Original-Dämpfer übernommen werden. Es ist darauf zu achten, daß die zu übernehmenden Originalteile in einem einwandfreien Zustand sind, gegebenenfalls sind diese Teile zu erneuern.
23. Die Original-Federbeingehäuse der VA sind im Austausch vorab anzuliefern, ohne Anbauteile wie z.B. Radlager, Radnaben, Dämpferpatronen, Ankerbleche usw. Ist diese Demontage nicht vorab erfolgt, oder sind Beschädigungen wie z.B. abgerissene Schrauben am Federbein vorhanden, werden die Federbeingehäuse wieder zurückgeschickt oder ein Aufpreis berechnet. Bei Vorablieferung der Fahrwerke incl. Federbeingehäuse durch H&R, wird ein Aufpreis (Pfand) von 244,- bis 1.200,- EURO pro Stück (je nach Ausführung) berechnet (siehe Bild).
24. Bei Fahrzeugen mit Schlechtwegefahrwerk beträgt die Tieferlegung ca. 15-20 mm mehr, da diese Fahrzeuge ab Werk bereits entsprechend höher stehen.
25. Nicht für Fahrzeuge, die ab Werk mit Sportfahrwerk ausgerüstet sind.

Hinweis 23



56. Dieser Stabilisator (Set incl. 2 Pendelstützen) wird nur in Verbindung mit dem Gewindefahrwerk 29325-2 benötigt. Bei Tieferlegung über ca. 50 mm muß dieses Set verbaut werden, um entsprechende Freigängigkeit der Antriebswelle zum Stabilisator zu bekommen.
57. Die vorderen (inneren) Kunststoffradhäuser sind ggf. im Bereich des Stabilisators auszuschneiden, um eine ausreichende Freigängigkeit zum Stabilisator zu gewährleisten.
58. Dieser Stabi-Set ist nur in Verbindung mit einem Gewindefahrwerk fahrbar und zugelassen. Bei Originalfahrwerken, Federnsätzen (mit Originaldämpfern) oder Komplettfahrwerken nicht erlaubt
59. Beim Einbau der H&R-Hinterachs-Stabilisatoren in Verbindung mit nicht serienmäßigen Auspuffanlagen (z.B. Sportauspuffanlagen) kann es zu Problemen (Platzmangel) bei der Montage und während des Fahrbetriebs kommen. Ein Kontakt zwischen HA-Stabi und Sportauspuff ist möglich. Dieses muß vor Einbau überprüft, ggf. beim Einbau (vor dem Fahrbetrieb) behoben werden.
60. Bei diesem Stabi-Set ist der VA-Stabi auch einzeln (ohne den HA-Stabi) zu verbauen und zugelassen. Bei separatem Einbau nur des VA-Stabis kann das Fahrzeug dann ggf. aber zum Untersteuern neigen.
61. Bei Fahrzeugen BMW E30 die serienmäßig keinen Hinterachsstabilisator haben, müssen zur Montage des H&R Hinterachsstabilisator folgende original BMW Ersatzteile je 2 x gekauft werden.
- | | |
|---------------------------------|-------------|
| Haltebügel Stabilisator. | 33551129195 |
| Sechskantschraube mit Scheibe. | 07119915066 |
| Pendelstütze. | 33551126932 |
| Sechskantschraube. | 07119912501 |
| Sechskantmutter selbstsichernd. | 07129946400 |
| Halter Pendelstütze. | 33321127717 |
| Bundmutter selbstsichernd. | 31331092887 |
62. Bei Fahrzeugen ab der Fahrgestellnummer (letzten 7 Zahlen)A497761 /...F410043 R111834 müssen folgende original Mercedes Halteschellen verbaut werden. Original MB-Artikel.Nr. A2033231240 (rechts) + A2033231140 (links). Diese müssen bei der Montage gegen die originalen Halteschellen getauscht werden.
63. Bei zu großer Tieferlegung an der HA ggf. die oberen Federaufnahmen vom Schlechtwegepaket verbauen (BMW-Originalteil)
64. Bei Ersatzteilbestellung der HA-Dämpfer bitte vorab angeben:
 > HA-Dämpfer mit einteiliger Feder
 > HA-Dämpfer mit Doppelfedersystem
65. Die angegebenen Tieferlegungen wurden an den jeweiligen Prüffahrzeugen ermittelt. Bitte beachten Sie, dass die maximale Tieferlegung nicht bei jedem Fahrzeug erreicht werden kann, siehe hierzu Auflage und Hinweise im Teilegutachten und die technischen Hinweise Fahrwerksprogramm 12,17,32.



76. Fahrzeuge mit Hybrid- oder Elektroantrieb dürfen nur in Fachbetrieben oder Werkstätten umgerüstet werden, die spezielle Schulungen für Fahrzeuge mit Hochvoltsystemen besucht haben und den Umgang mit dieser Technik sicher beherrschen.
77. Fahrzeuge mit adaptiver Fahrwerksregelung müssen die Pendelstützen der Fahrzeuge OHNE adaptive Fahrwerksregelung verbauen (BMW Originalteil).
78. Schäden, die durch nicht eingehaltene Gutachten-Einstellmaße hervorgerufen werden, sind selbst verschuldet und werden nicht von H&R übernommen/erstattet.
79. Der Midestabstand zwischen Räder/Reifen und Fahrwerks-/Karosseriebauteilen darf 5 mm nicht unterschreiten. Ggf. ist der Abstand mittels Spurverbreiterungen und/oder fachgerechter Bearbeitung der Karosserie wieder herzustellen. Eventuell anfallende Arbeiten und/oder Kosten werden nicht von H&R übernommen/erstattet.
80. In Deutschland ist ggf. eine technische Abnahme / Homologation / H-Zulassung möglich. Bitte kontaktieren Sie uns bei Bedarf.

Technische Änderungen vorbehalten. Für Druckfehler übernehmen wir keine Haftung.



66. Prüfen Sie vor der Bestellung die obere VA-Dämpferbefestigung an der Karosserie (siehe Bild).
67. Achtung, an der VA ist ein BMW-Federspanner erforderlich.
68. Ist das Fahrzeug mit einer Doppelblattfeder ausgerüstet, muß auf die Einblattfeder (VW-org. Teile Nr. 2K3511151E/ wahlweise 2K5511151E für Maxi oder 2K0511151N für Caddy, Caddy Life) umgebaut werden.
69. An der Hinterachse wird das Tieferlegungssystem aus dem Gewindefahrwerk verwendet.
70. Nicht für Fahrzeuge mit „Terrain-Tech“ Paket.
71. Änderung des oberen VA-Federtellers. Neues Federinnenmaß von ca. Ø 83 mm, bitte nachmessen!!! Altes Federinnenmaß ca. Ø 100 mm.
72. Für Fahrzeuge ab Fahrzeug-Ident. Nm. 1ZVBP8CF4B5113...
73. Für Modelle 2011 ab 10. Stelle Fahrgestellnr. Buchstabe „B“ oder höher (C/D/E...).
74. In einzelnen Fällen kann auch bei Fahrzeugen nach dem Facelift 2010 (10. Stelle Fahrgestellnummer ist „B“) an der Vorderachse in der Serie ein langer Befestigungsstift mit entsprechendem Stützlager verbaut sein. Hier passt dann nur das Achsbein vavon 29170-1 und -2. Prüfen Sie deshalb bitte bei jedem Facelift Modell vor Einbau die Länge der oberen Befestigung des Original-VA Dämpfers: Gewindefahrwerk 29170-1, -2: Stift 75 mm „lang“; vorderer Dämpfer 22 15 452-1/1 Gewindefahrwerk 29170-3, -4: Stift 45 mm, „kurz“, vorderer Dämpfer 22 15 452-2/1
75. Der Einbau des Fahrwerks ist bei Fzg. mit elektronischer Stoßdämpferregelung (DCC, Magnetic Ride etc.) nur in einer entsprechenden Marken- Fachwerkstatt zulässig. Die Anzeige der elektronischen Stoßdämpferregelung im Display ist zu deaktivieren (z.B. mittels störungsfreier komplexer Widerstandsstecker, die mit den Ventilsteckern für die vordere und hintere Dämpfungsverstellung verbunden werden).

TECHNICAL GUIDELINES SUSPENSION-PROGRAM

L = Luxury Car, discount following Product Group II (Cup Kit)

1. Polo/Audi up to 8/97, use spring cup No. 861414113 B.
2. Audi 80 4-Cylinder up to Chassis-No. 8192278802. Use cylindrical front springs. These are available on request.
3. On models up to year 12/95 the rubber-pads from models 1/96-up have to be used
4. BMW 7 series, E23 from 9/76, diameter for front and rear springs need to be checked. These differ according to engine and level of equipment:
Front: 174, 180, 190mm; Rear 114, 125mm (all dimensions in mm)
5. For Vehicles fitted with big dia. wheels use rubber pad „4 point“ on front axle. Restrict steering wheel lock if necessary.
6. Height adjustable the front axle only
7. Vehicles with high specifications which increase front axle load should use stronger front springs.
8. MB 190 E 2,3/16V. Due to higher engine weight and original equipment with self levelling system on rear axle, stiffer front and shorter rear springs will be supplied. Readjust levelling system.
9. Recommended only for vehicles with few extras that put no extra load on the axle (i.e. not with Automatic Gearbox, Air Condition).
10. Delivery includes only 2 front axle springs (VW-Bus, MB-M-Class, Ford Maverick, Mitsubishi Pajero, Nissan Terrano, Opel Frontera only 2 rear axle springs).
11. In order to achieve the indicated lowering the standard rubber pads should be exchanged if necessary (size 1-4). For Mercedes W 203 (part no. 31004-1) this refers to the rear axle only.
12. Vehicles fitted with BMW M-Technic, MB-Sportsline, Audi Sportsuspension etc. will show less lowering as they are already factory lowered.
13. With standard wheel/tyre combination and some aluminium wheels wheel spacers are required.
14. Ascona C, Monza-Senator, Sierra Salon, Sierra Estate. For these vehicles cylindrical springs are available on request.
15. We do not recommend these springs for Golf I Convertible, Diesel. If fitted to Golf I GTI, please ensure that only new shock absorbers are used.
16. Vehicles with large front spring cups (partly) also require additional Original-VW-Parts. Please confirm when ordering.
17. Adjustable suspension kit is height adjustable within the dimensions as specified in the report.
18. Attention: Rasp off the protrusion of the front axle washer or use new OE washer with round bore. Properly tie up the shock absorber wiring after installing the connectors. After fitment of the suspension the controller (OE-ECU) must be reprogrammed (to the status of models without PASM)!!! see picture.

32. Depending on engine, gearbox/transmission, equipment and vehicle tolerances lowering may differ from the values given.
33. Please note before purchase: This suspension is a very low version! Customer and/or workshop is responsible for clearance, necessary work and/or additional other modifications/changes.
This rework and/or arising cost is not covered by H&R.
34. Lowering beyond the dimensions given in the approval may lead to contact of the driveshaft with the chassis. Any resulting damage .
35. OE torsion bars need to be adjusted to lower the vehicle.
38. Also for vehicles with automatic gearbox and/or air conditioning.
39. Golf III FA-spring cups to be exchanged. Please use OE VW-parts.
Basis Suspension 80 mm - original VW part no. 191.412.341
Plus Suspension 80 mm - original VW part no. 1H0.412.341
Plus Suspension 60 mm - original VW part no. 357.412.341 A
40. For these vehicles we recommend the use of sport dampers. These are also available from H&R.
41. In the case of ordering complete struts these are only for 2.0 L 16 V, with wheel bearings dia. 72 mm and ABS brackets. Vehicles with bigger or smaller wheel bearings (i.e. wheel bearing dia. 64 mm, 66 mm, 74 mm) struts have to be sent in advance.
42. In the case of ordering complete struts, these are only for Polo B. However, they can also be used for Polo A. Send in Polo B struts only to get back deposit.
43. For proper function of the suspension the original rear torsion bar suspension must be removed.
A report of sufficient strength of the modified rear suspension has been performed.
44. Send in existing front and rear struts without wheel bearings and other attachments. Refer also to note no. 23!
45. In case of ordering complete struts we need additional information:
a) struts „with“ or „without“ stabilizer holder
b) bore diameter at the brackets: 12 mm or 14 mm
48. The sway bar link on the front axle has to be shortened by 60 mm or the sway bar link OE Toyota-part no. 4883017050 has to be fitted.
49. Use rear upper spring-pad no. 4D0-512-297-6 if not OE fitted .
50. Front axle - Only if the distance of the bottom fastening point bracket (center of the hole) up to the centre line of the strut housing = 56 mm
AND: If the distance of both fastening holes in the bracket = 54 mm (center of the hole).
Take these dimensions carefully from the original strut!
51. Front axle - Only if the distance of the bottom fastening point bracket (center of the hole) up to the centre line of the strut housing = 61 mm
AND: If the distance of both fastening holes in the bracket = 52 mm (center of the hole).
Take these dimensions carefully from the original strut!
52. Front axle - Only if the distance of the bottom fastening point bracket (center of the hole) up to the centre line of the strut housing = 64 mm
AND: If the distance of both fastening holes in the bracket = 54 mm (center of the hole).
Take these dimensions carefully from the original strut!
55. When fitting H&R stabilizers use OE mounting parts if not co-packed. Check that these parts are in a like-new condition; renew them in case they are not.
56. This stabilizer set - including two sway bar links - is for use with coil-over 29 325-2 only and must be used for lowering beyond approx. 50 mm to achieve sufficient freedom of motion between driveshaft and stabilizer.
57. Cut out front inner plastic wheel house for sufficient freedom of motion
58. This stabilizer set may only be used (and is approved) with coil-over suspension. It is not allowed to use it with OE suspension, spring set or other suspension.
59. When fitting rear axle stabilizers together with non OE exhaust systems packaging problems might arise. A contact between stabilizer and exhaust is possible. This has to be checked prior to fitment and solved prior to first driving.
60. FA stabilizer may also be used without rear stabilizer. In this case vehicle might tend to understeer.



19. The locking ring for the strut fixation can not be taken apart non-destructive. It has to be replaced by a new one., Opel/GM part no. 24402155.
20. For vehicles with factory mounted trailer coupling we recommend a stronger rear spring (29749-3/29749-4).
21. Golf/Scirocco up to 8/97 use OE spring cup no. 171412341 A.
22. Cup-Kit shock absorbers: Use OE bump-stop, spring-cup and dust cover if not co-packed.
Check good condition of these items prior to fitment, exchange if in doubt.
23. Send in front strut housings without wheel bearings, ABS brackets, cartridges etc. Damaged strut housings will be either rejected or repaired for extra charge if possible. In case of in advance delivery by H&R a deposit between 244,- and 1.200,- EURO per strut will be required, see picture.
24. Cars equipped with rough road suspension (OE-part) are lowered approx. 15-20 mm more as they are higher in OE condition.
25. Not suitable for vehicles with factory fitted sport suspension.
26. On vehicles based on the VW Golf IV platform (VW Golf/Bora/Beetle, Seat Leon/Toledo, Skoda Octavia) from a lowering of appr. 30 mm onwards a contact between driveshaft and anti-roll bar can occur. In Case of contact the H&R anti-roll bar 33525-1 must be fitted. This anti-roll bar is mandatory from a lowering of 35 mm onwards (f.e. for Cup Kit and coil over suspensions).
27. Vehicles fitted with load dependant brake control require separate approval despite of ABE (In countries where approval or the like is required). In any case set brake control to required level after lowering! In any case set brake control to required level after lowering!



61. For cars BMW E30 without OE-rear axle stabilizer the following original BMW spare parts are needed for mounting the H&R stabilizer (2 of each)
- | | |
|---------------------------|-------------|
| retaining clip stabilizer | 33551129195 |
| hexagon screw with disc | 07119915066 |
| sway bar link | 33551126932 |
| hexagon screw | 07119912501 |
| self locking hexagon nut | 07129946400 |
| sway bar link holder | 33321127717 |
| self locking collar nut | 31331092887 |
62. for car with chassis number (last seven numbers) ...A497761/...F410043
 ...R111834 the following original Mercedes retaining clamp must be used:
 Original MB-part number: A2033231240 (right)+ A2033231140 (left). These have to be exchanged against the original retaining clamps.
63. At too much lowering on the rear axle please use the upper spring mounts of the rough road suspension (BMW original parts)
64. Prior to ordering RA shock absorbers as spares please check and forward:
 > RA-Shock absorber with single spring or
 > RA-Shock absorber with double spring system
65. The lowering dates were determined from the test cars. Please note that the maximum lowering can not be reached with every car, please refer conditions and notes in the parts approval and also to the technical guidelines suspension program 12,17,32.
66. Before ordering please check the upper front shock fixation, see picture.

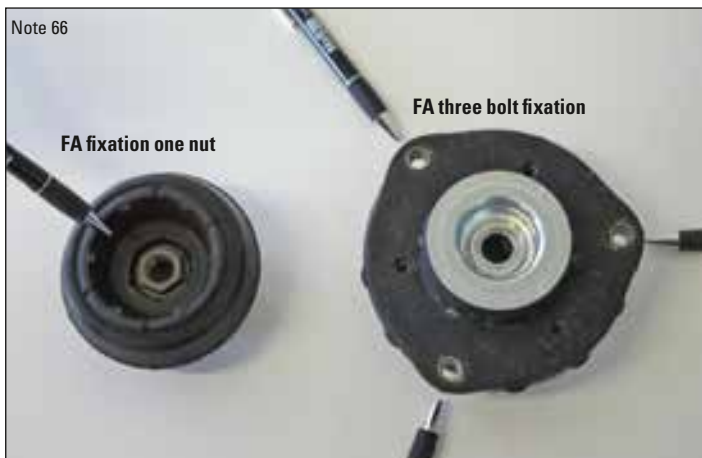

67. Attention: For the FA an OE-BMW spring compressor is necessary.
68. If the car is equipped with a two-layer leaf spring the single-layer leaf spring (VW-OE-P/N. 2K3511151E/optionally 2K5511151E for Maxi or 2K0511151N for Caddy/Caddy Life)
69. On the rear axle the height adjustment out of the coil over is used.
70. Not for cars with „Terrain-Tech“ package.
71. Change of upper FA-springplates. New inner diameter spring $\varnothing 83$ mm, please measure!!! Old inner diameter spring $\varnothing 100$ mm.
72. For cars from vehicle identification number 1ZVBP8CF4B5113...
73. For model 2011, from 10th. Position of the chassis-no. „B“ and higher (C/D/E...)
74. In particular cases cars prior to Facelift 2010 (10th position of the chassis no. „B“) may have the OE front-support bearing with the long pin. Here, the front struts out of 29170-1 and -2 need to be used. Please check, prior to fitment, the length of the upper mount pin of the OE-front-strut: pin with 75mm length = shock part-no. 22 15 452 -1/1 of coil over 29170-3; -4 - pin with 45mm length = shock part no. 22 15 452 - 2/1.
75. The installation of this suspension into cars with an electronic damping adjustment (DCC, Magnetic Ride etc.) must be done in an authorized (Audi -, VW-, etc.) workshop. The signal of the electronic damping adjustment in the display has to be deactivated (e.g. by interference-free complex resistance plugs which are connected to the valve



- connectors of the front and rear damping adjustment).
76. Hybrid and Battery Electric Vehicles may only be retrofitted in specialized workshops where the staff visited special trainings on high voltage systems in cars and work safely on cars with this technology.
77. Cars with adaptive suspension systems need to use the drop links/sway bar links of cars WITHOUT adaptive suspension (BMW original parts).
78. Lowering beyond the dimensions given in the type approval may result in damage. These damages are not covered by H&R.
79. „The minimum clearance between tires and suspension/body parts is 5 mm. If the clearance is less than 5 mm, it has to be restored with wheel spacers or reworking the bodywork. This bodywork and/or arising costs are not covered by H&R.“
80. In Germany a homologation may be possible. Please contact us in case of demand.

All data subject to change. H&R is not responsible for typographical or photographic errors.

ZUBEHÖR/ERSATZTEILE/AUSZUG ACCESSORIES/SPARE PARTS/EXCERPT

Alle Teile unserer Dämpfer können im Bedarfsfall einzeln nachbestellt werden.

Um eine zweifelsfreie Bestimmung für die Bestellung zu ermöglichen, orientieren Sie sich bitte an unten gezeigtem Beispiel.

All parts of our shocks can be ordered separately. For an exact description of the parts, see the picture below.



860 6875 02 Hakenschlüssel klein / Spanner Wrench, small
860 8090 02 Hakenschlüssel groß / Spanner Wrench, large

GKM-TR52-1000-01
Kontermutter / counternut
(TR52x1,5, Trapezgewinde / trapezoid)
Mono-Tube

GFT-TR52-1000-01
Gewindefederteller / spring seat
(TR52x1,5, Trapezgewinde / trapezoid)
Mono-Tube

GKM-TR52-1001-01
Kontermutter / counternut
(TR52x2, Trapezgewinde / trapezoid)
Twin-Tube

GFT-TR52-1001-01
Gewindefederteller / spring seat
(TR52x2, Trapezgewinde / trapezoid)
Twin-Tube



Oberer Federteller
Top spring seat

Gummihothfedern
Bump stop

Faltenbalg
Dust cover

Hauptfedern
Main spring

Zwischenteller
Distance ring

Zusatzfeder
Helper spring

Gewindefederteller
Spring seat

Kontermutter
Counternut



obere Befestigung/
Shock Stem

Feder/
Spring

Faltenbalg/
Dust Boot

Ölraum/
Oil Reservoir

Arbeitskolben/
Piston

Kolbenstange/
Inverted Shock Rod

Gasraum/
High pressure
Nitrogen Reservoir

Aussenrohr/
Fully threaded
Shock Body

Dichtungspaket/
Guide and seal unit

Federteller & Kontermutter
(Verstellereinheit)/
Height adjustable
Spring Perch

Gummihothfeder/
Bump Stop

HR 80-K-X012A01
Fixiererring für
Gewindefahrwerke
(Österreich)
Locating ring for coil
overs (Austria)





HR81-X031A01- K H&R Sturzkorrekturstreben für die Hinterachse bei Allradfahrzeugen der VW Golf IV Plattform / H&R camber correction bars for the rear axle of the 4WD cars on VW Golf Mk. IV platform

Verwendbar für folgende Fahrzeuge / useable for the following cars:
(ohne Teilegutachten / without approval)

- VW Golf IV / Bora, Typ 1J, 4motion
- Skoda Octavia, Typ 1U, 4WD
- Audi A3 / S3, Typ 8L, Quattro
- Audi TT, Typ 8N, Quattro
- Seat Leon, Typ 1M, 4WD



H&R Federdämmringe haben an der Innenseite einen Klebestreifen und können ohne Ausbau der Federn montiert und nachträglich noch positioniert werden. Hierdurch wird der Ausbau der Federn, sowie eine mögliche Achsvermessung vermieden.

Pro Feder werden ca. 1-2 Federdämmringe benötigt, abhängig vom progressiven Bereich.

H&R Spring Silencers have an adhesive strip on the inside, can be installed without removing the spring and can be repositioned later on. A removal of the springs and a possible required new axle alignment can be avoided with these.

1-2 spring silencers are required per spring, depending on the progressive part of the specific spring.



- FDR-070: für Feder- Außen- ϕ / for outer spring ϕ approx. ca. 60-90 mm
- FDR-090: für Feder- Außen- ϕ / for outer spring ϕ approx. ca. 90-130 mm
- FDR-135: für Feder- Außen- ϕ ab / for outer spring ϕ approx. from ca. 130 mm

PS29480VAA02: verstellbare Pendelstütze, ohne Gutachten, nur für Stabilisator-Anlenkung ϕ 10mm / adjustable drop link, without approval, only for anti roll bar linkage ϕ 10mm
M10x1,25, verstellbar / adjustable:
140 - 320 mm



Zubehör Federwegbegrenzer und Faltenbalg / Accessories Bump Stop and Dust Cover.

Hinterer Reihe von links nach rechts / Behind left to right

1. 592100002 178 mm
2. 592100004 148 mm
3. 592100003 118 mm
4. 452100050 170 mm
5. 450853501 205 mm
6. 452100202 200 mm

vordere Reihe von links nach rechts / front left to right

1. 450100401 8 mm
2. 450100301 13 mm
3. 450100101 18 mm
4. 450004001 40 mm
5. 450007001 70 mm



H&R TRIPLE C EXZENTER-SYSTEME/ H&R TRIPLE C CAMBER ADJUSTMENT BOLTS

Die exakte Justierung des Radsturzes trägt entscheidend zu einem sicheren, sportlichen Fahrverhalten bei. Das H&R Triple C Exzenter-System erlaubt bei allen Fahrzeugen, die mit McPherson Federbeinen mit Schellenbefestigung ausgerüstet sind, eine Sturzverstellung um bis zu +/- 3 Grad. Die H&R Exzenterschrauben ersetzen die oberen Originalbefestigungsschrauben und werden in verschiedenen Ausführungen für fast alle Autos angeboten. Mit dem mitgelieferten Gutachten kann das H&R Triple C Exzenter-System problemlos in die Fahrzeugpapiere eingetragen werden.

Whenever you lower a vehicle's ride height, negative camber is increased – how much depends on the vehicle and the reduction in ride height. H&R Triple C Camber Adjustment Bolts are a simple, yet very effective means of removing excessive camber, adjusting your vehicle's camber settings, or even correcting small side-to-side camber variations for precise alignment.

Consisting of a pair of specially-designed bolts, H&R patented Triple C Camber Adjustment Bolts replace the original upper fastening bolts on McPherson strut applications. As the bolt is turned, a small cam eccentric alters the vehicle's camber, allowing adjustments from 0-3 degrees, positive or negative. Installation takes only minutes with readily available hand tools.

1. Maß A feststellen =

1. Measurement A =

2. Maß B feststellen =

2. Measurement B =

Bracketweite von Außenkante zu Außenkante messen

Take measurement from outside of bracket

Gewinde-Ø bestimmen, M10, M12 oder M14. Danach geeignete Triple C Sturzverstellung bestellen.

Measure the diameter of the bolts. Then you can choose the right Triple C (camber correction kit).

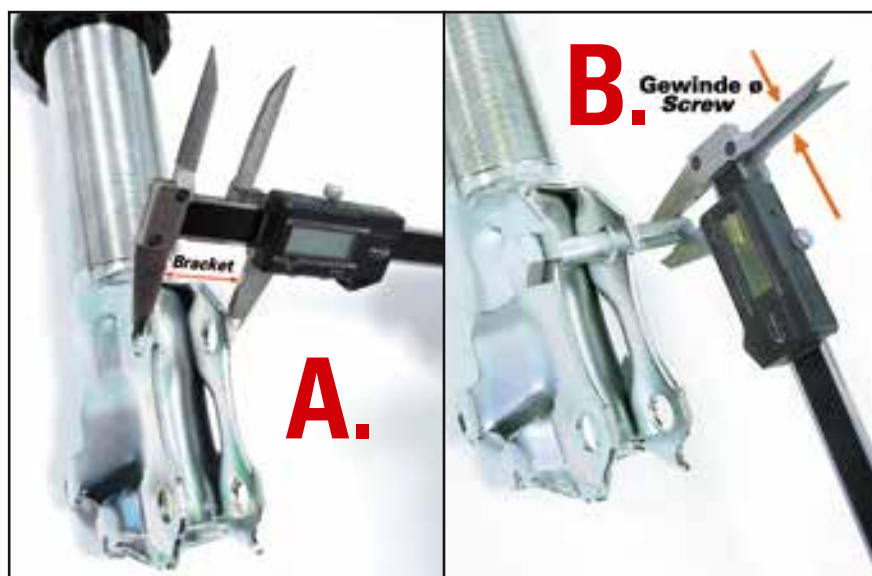
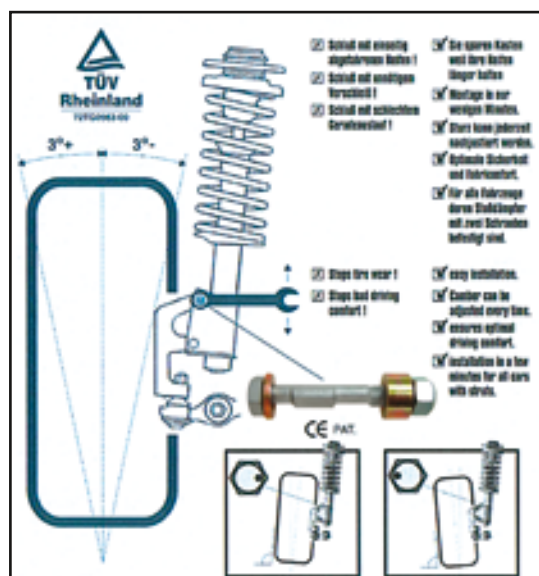

Bestell-Nr. Part Nr.	Fahrzeugtyp Model/Type	Schrauben-Durchmesser mm Screw-diameter in mm	Bracketbreite Bracket
① TC 110	Fiat, Lancia, Seat, Suzuki	10	36,0 – 48,0 mm
② TC 210	Auto Bianchi, Fiat, Lancia, Seat	10	45,5 – 48,0 mm
③ TC 114	Audi, Renault, Subaru	14	35,0 – 48,0 mm
④ TC 112	Austin, Fiat, Ford, GM/ Holden, Lancia, Mazda, Nissan, Peugeot, Saab, Volvo, Kia, Toyota	12	40,0 – 48,5 mm
⑤ TC 212	Daewoo, Daihatsu, Fiat, Ford, GM/ Holden, Hyundai, Kia, Mazda, Mitsubishi, Nissan, Opel, Porsche, Proton, Renault, Seat, Suzuki, Toyota, Vauxhall, Subaru, Volkswagen, Volvo	12	30,0 – 39,0 mm
⑥ TC 115	Chrysler, Toyota	15	35,0 – 43,0 mm
⑦ TC 116	Ford Mustang, Renault	16	41,5 – 48,0 mm
⑧ TC 117	Toyota	17	35,0 – 50,0 mm



ZULASSUNGSBESCHEINIGUNG/TYPENSCHILD/ REGISTRATION CERTIFICATE/CAR IDENTIFICATION PLATE

- 1 Hersteller/ manufacturer
- 2 EG-BE-Nr./ type approval number/ egbe number
- 3 Fahrgestell Nr./ chassis number
- 4 zulässiges Gesamtgewicht/ permissible gross vehicle weight
- 5 zulässiges Gesamtgewicht incl. Anhänger/ permissible gross vehicle weight incl. trailer
- 6 zulässige VA-Achslast/ permissible front axle load
- 7 zulässige HA-Achslast/ permissible rear axle load
- 8 Typ/ vehicle type

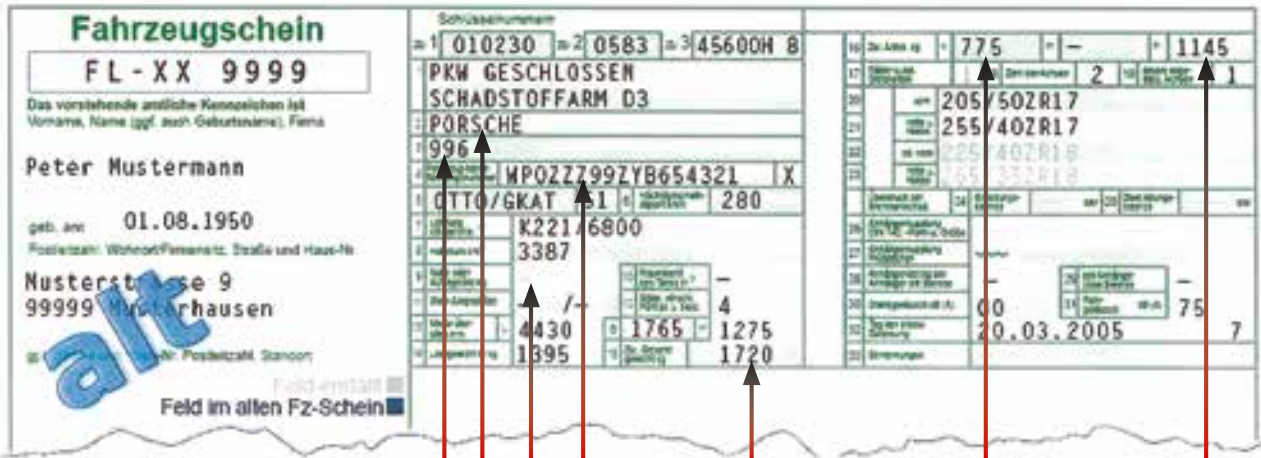

Alternativ finden Sie einige technische Informationen auch auf dem Fahrzeugtypenschild im Motorraum, Türpanel oder Kofferraum/
Alternatively you can find some technical information on the car identification plate in the engine compartment, door panel or trunk.

Motorraum/
engine compartment

Türpanel/ door panel

Kofferraum/ trunk

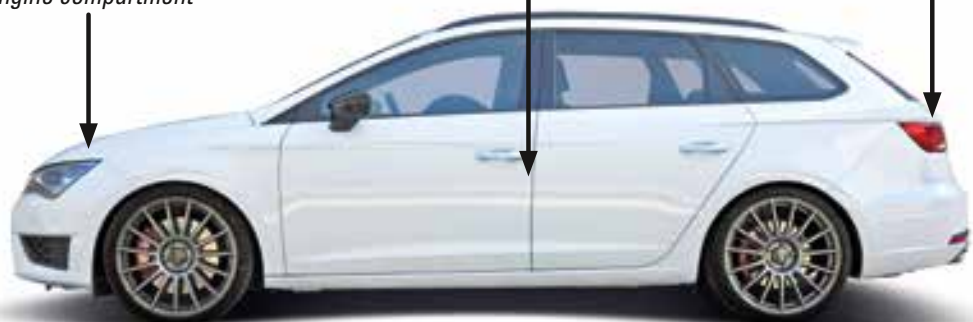

TRAK+® Spurverbreiterungen

TRAK+® Wheel Spacers



ABE-Sätze montagefertig inklusive Befestigungsmaterial!
ABE-Sätze mit längeren Radschrauben werden inklusive Felgenschlösser geliefert.

The ABE sets include mounting material.
The ABE sets with longer wheel screws also include wheel locks.



TRAK+® Spurverbreiterungen

H&R TRAK+® Spurverbreiterungen sorgen für den sportlichen Look Ihres Fahrzeugs und können sowohl mit Serien- als auch mit Sonderrädern verwendet werden.

- Schwarz eloxiert oder Silber eloxiert
- Präzisionsfertigung auf modernsten Maschinen
- Gefertigt aus hochzugfester Aluminiumlegierung
- Korrosionsschutz durch Eloxalbeschichtung
- Lieferbar in silber und schwarz
- Verfügbar für alle gängigen Fahrzeugtypen
- Verwendbar mit Serien- und Sonderrädern
- Kombinierbar mit Serien- oder Sportfahrwerken
- In vielen unterschiedlichen Breiten lieferbar
- Mit Teilegutachten oder ABE



TRAK+® Wheel Spacers

H&R TRAK+® Wheel Spacers improve the look as well as the handling of your car with H&R TRAK+® wheel spacers. TRAK+® wheel spacers are compatible with both the stock and aftermarket wheels.

- Black anodized oder silver anodized
- High strength, light weight aluminum/magnesium alloy
- Precision CNC machined
- Hard anodized for greater surface hardness and corrosion resistance
- Fit either stock or aftermarket wheels
- Compatible with OEM and aftermarket suspension systems
- Available for a wide range of automobiles
- Delivered with approval
- Engineered and manufactured in Germany

Spurverbreiterungen mit ABE für Original-Räder / Wheel Spacers with ABE for original-wheels

Fahrzeugtyp vehicle	Lochkreis bolt pattern (mm)	MZ Centre bore (mm)	Gewinde thread	Spurverbreiterung pro Achse total track widening per axle Vorderachse (VA)/Hinterachse (HA)	Hinweise Notes	Bestell-Nr./part-no. silber eloxiert/ silver anodized	Bestell-Nr./part-no. schwarz eloxiert/ black anodized
------------------------	-----------------------------------	---------------------------	-------------------	---	-------------------	---	---

Alfa Romeo

Ein Set enthält: 2 Spurverbreiterungen, 10 verlängerte Radschrauben inkl. 2 Felgenschloß-Schrauben.

The set contains: 2 spacers, 10 longer wheel screws incl. 2 wheel lock screws.

Giulia Typ 952 Stelvio Typ 949	110/5	65,1	14x1,5	DR-ABE 10 mm	18,25,31,35	45651-05	B45651-05
				DR-ABE 22 mm	25,31,35	45651-11	B45651-11
				DR-ABE 24 mm	25,31,35	45651-12	B45651-12
				DR-ABE 30 mm	25,31,35	45651-15	B45651-15
				DR-ABE 36 mm	25,31,35	45651-18	B45651-18
Giulia Quadrifoglio Typ 952	110/5	65,1	14x1,5	DR-ABE 10 mm	18,25,31,35	45651-05	B45651-05

Die Spurverbreiterungen mit ABE sind nur zulässig für die in der ABE der Spurverbreiterungen genannten Original-Rädern. Die jeweilige ABE liegt der Verpackung bei. Die Auflagen und Zulässigkeiten finden Sie auch unter www.h-r.com. Bei Verwendung von bestimmten Rad-/Reifenkombinationen ist eine Abnahme erforderlich. Die Auslieferung der Spurverbreiterungen mit ABE erfolgt komplett mit Befestigungsmaterial. *Wheel spacers with ABE are only useable for the original wheels shown in the ABE which is enclosed in the delivery. Technical notes can be found on www.h-r.com. For special wheel/tyre combinations an additional inspection is necessary. ABE are just valid in Germany. Included in the delivery of the ABE spacers is the entire fastening material.*

TRAK+® Spurverbreiterungen / TRAK+® Wheel Spacers Gutachten über / Approvals at www.h-r.com

Fahrzeugtyp vehicle	Untere ET-Grenze lowest offset* (mm)	Lochkreis bolt pattern (mm)	MZ Centre bore (mm)	S/M	Gewinde thread	Spurverbreiterung pro Achse total track widening per axle (mm)	Hinweise notes	Bestell-Nr./part-no. silber eloxiert/ silver anodized	Bestell-Nr./part-no. schwarz eloxiert/ black anodized
------------------------	--	-----------------------------------	---------------------------	-----	-------------------	--	-------------------	---	---

Alfa Romeo

4C, 4C Spider Typ 960, 961	VA+18/HA+29	98/5	58,0	S	M12x1,25	DR 10 mm pro Achse / axle	3,18,25	10135584							
						DR 20	3,18b,25,28	20135584							
						DR 24	3,18b,25	24135584							
						DR 30	3,25	30135584							
						DR 40	3,25,28	40135584							
						DRA 40	7,25,28	4015584							
						DRA 44	7,25,28	4415584							
8C Typ 920	VA+22/HA+12,5	114,3/5	67,0	S	M14x1,5	DR 30 mm pro Achse / axle	3	3065670M							
						DR 34	3	3465670							
						DRA 44	1,7	4465670							
						DRA 50	1,7	5065670							
						DRA 60	1,7	6065670							
Mito Typ 955	+9	98/4	58,0	S	M12x1,25	DR 10 mm pro Achse / axle	3,18	1014580							
						DR 30	3	3014580							
						DR 40	3	4014580							
						DRA 40	7	40145801							
						DRA 50	7	5014580							
						DRA 60		6014580							
145, 146	+18	98/4	58,0	S	M12x1,25	DR 10 mm pro Achse / axle	3,18	1014580							
						DR 30	3	3014580							
						DR 40	3,20	4014580							
						DRA 50	7	5014580							
						DRA 60	E	6014580							
147	+5	98/5	58,0	S	M12x1,25	DR 10 mm pro Achse / axle	3,18	10135580							
						DR 20	3,18b	20135580							
						DR 24	3,18b	24135580							
						DR 30	3	30135580							
						DR 40	3	40135580							
						DRA 40	7	40155801							
						DRA 50	7	5015580							
						DRA 60		6015580							
						155	+1,5	98/4	58,0	S	M12x1,25	DR 10 mm pro Achse / axle	3,18	1014580	
												DR 20	3,18b	20145802	
DR 24	3,18b	24145802													
DR 30	3	3014580													
DR 40	3	4014580													
DRA 40	7	40145801													
DRA 50	7	5014580													
DRA 60		6014580													



Vor der Bestellung/Montage bitte die Technischen Hinweise ab Seite 352 beachten! / Before ordering and/or installation please check the technical notes from page 352!

Weitere Informationen und aktuelle Neuheiten im Internet unter: www.h-r.com / Further Information and latest news on: www.h-r.com

Technische Informationen siehe Seite 352 ff. / Technical Guidelines see page 352 ff. | VA = Front axle, HA = Rear axle | i.V. = in Vorbereitung / in development | 4WD = 4 wheel drive / 4-motion / Allrad / Quattro / Syncro
2WD = 2 wheel drive / 2 Rad angetrieben | Drehstäbe = torsion bars (original part) | ①-② Triple C siehe Seite 230 / ①-② Triple C see page 230 | * = nur gültig für Deutschland / only valid for Germany

■ Gewindefedern / Height Adjustable Springs ■ Federn / Sport Springs ■ Höherlegungsfedern / Raising Springs ■ Stabilisatoren / Anti-roll bars ■ Sport und Komfort Cup-Kits / Sport- and Comfort Suspensions
■ Twin-Tube Edelstahlgewindefahrwerke / Twin-Tube stainless steel coil overs ■ Monotube Gewindefahrwerke / Monotube coil overs ■ TRAK+ Spurverbreiterungen / TRAK+ Wheel Spacers

Fahrzeugtyp vehicle	Untere ET-Grenze lowest offset* (mm)	Lochkreis bolt pattern (mm)	MZ Centre bore (mm)	S/M	Gewinde thread	Spurverbreiterung pro Achse total track widening per axle (mm)	Hinweise notes	Bestell-Nr. / part-no. silber eloxiert / silver anodized	Bestell-Nr. / part-no. schwarz eloxiert / black anodized
156 Spider/Coupé/GTV Typ 916	+5 +0,5	98/5	58,0	S	M12x1,25	DR 10 mm pro Achse / axle	3,18	10135580	
						DR 20	3,18b	20135580	
						DR 24	3,18b	24135580	
						DR 30	3	30135580	
						DR 40	3	40135580	
						DRA 40	7	40155801	
						DRA 50	7	5015580	
DRA 60		6015580							
164, 4-Zyl.	+26,5	98/4	58,0	S	M12x1,25	DR 10 mm pro Achse / axle	2,3,18	1014580	
						DR 20	2,3,18b	20145802	
						DR 24	2,3,18b	24145802	
						DR 30	2,3	3014580	
						DR 40	3,E	4014580	
						DRA 40	7,E	40145801	
						DRA 50	7,E	5014580	
DRA 60	E	6014580							
164, 6-Zyl.	+20	98/5	58,0	S	M12x1,25	DR 10 mm pro Achse / axle	2,3,18	10135580	
						DR 20	2,3,18b	20135580	
						DR 24	2,3,18b	24135580	
						DR 30	2,3	30135580	
						DR 40	3,E	40135580	
						DRA 40	7,E	40155801	
						DRA 50	7,E	5015580	
DRA 60	E	6015580							
166	+26	108/5	58,0	S	M12x1,25	DR 10 mm pro Achse / axle	3,18	10135580	
						DR 20	3,18b	20135580	
						DR 24	3,18b	24135580	
						DR 30	3	30135580	
						DR 40	3,E	40135580	
						DRA 50	7,E	5035580	
								6015580	
Giulietta Typ 940	+11	110/5	65,0	S	M12x1,25	DR 10 mm pro Achse / axle	3,18	1045650	
						DR 30	3	3045650	
						DR 40	3	4045650	
						DRA 40	7	40456502	
						DRA 50	7	50456502	
						DRA 60		60456502	
159, Brera, Spider Typ 939	+19	110/5	65,0	S	M14x1,5	DR 30 mm pro Achse / axle	3	3045651	
						DRA 40	7,E	4045651	
Giulia Typ 952 Stelvio Typ 949 Stelvio Quadrifoglio Typ 949 Nicht zulässig in Verbindung mit Stahlfelgen. Not useable with steel-rims!	+18 +14 +14	110/5	65,0	S	M14 x 1,5	DR 10 mm pro Achse / axle	3,18,25	1045651	
						DR 22	3,18b,25	2245651	
						DR 24	3,18b,25	2445651	
						DR 30	3,25	3045651	
						DR 36	3,25	3645651	
						DRA 40	7,25	4045651	
Giulia Quadrifoglio Typ 952	VA +29/HA+36	110/5	65,0	S	M14 x 1,5	DR 10 mm pro Achse / axle	3,18,25	1045651	
Nicht zulässig in Verbindung mit Stahlfelgen. Not useable with steel-rims!									

Aston Martin

DBS Typ VH1	VA +14/HA+23	114,3/5	68,1	M	M14x2	DRS-MZ 22 mm pro Achse / axle	25,39	2265681CR	
DB9 Typ VH1	VA +14/HA+23					DRS-MZ 22	25,39	2265681SW	
						DRM 46	8,25,E	4665681	
Art-Nr. 2265681CR: incl. neuer Radmuttern zur Felgenbefestigung, Farbe: chrom Art-Nr. 2265681SW: incl. neuer Radmuttern zur Felgenbefestigung, Farbe: schwarz p/n 2265681CR: incl. new nuts for wheel-fixation, colour: chrome p/n 2265681SW: incl. new nuts for wheel-fixation, colour: black Art-Nr. 4665681: Die Original-Stehbolzen müssen generell gekürzt werden! p/n 4665681: The original stud bolts have always to be shortened!									
DB11 Typ AM5	VA +35/HA+44	127/5	75,0	M	M14x1,5	DR 22 mm pro Achse / axle	3,25	22155750	B22155750
Vanquish S Typ VH1 (SAS)	VA +31,1/HA+36,9	127/5	75,0	M	M14x1,5	DRS-MZ 22 mm pro Achse / axle	25,39	22155750CR	B22155750SW
Art-Nr. 22155750CR: incl. neuer Radmuttern zur Felgenbefestigung, Farbe: chrom Art-Nr. B22155750SW: incl. neuer Radmuttern zur Felgenbefestigung, Farbe: schwarz p/n 22155750CR: incl. new nuts for wheel-fixation, colour: chrome p/n B22155750SW: incl. new nuts for wheel-fixation, colour: black									
Vantage Typ VH2	VA +14/HA+23	114,3/5	68,1	M	M14x2	DRS-MZ 22 mm pro Achse / axle	25,39	2265681CR	
						DRS-MZ 22	25,39	2265681SW	
						DRM 46	8,25	4665681	
Art-Nr. 2265681CR: incl. neuer Radmuttern zur Felgenbefestigung, Farbe: chrom Art-Nr. 2265681SW: incl. neuer Radmuttern zur Felgenbefestigung, Farbe: schwarz p/n 2265681CR: incl. new nuts for wheel-fixation, colour: chrome p/n 2265681SW: incl. new nuts for wheel-fixation, colour: black Art-Nr. 4665681: Die Original-Stehbolzen müssen generell gekürzt werden! p/n 4665681: The original stud bolts have always to be shortened!									

Vor der Bestellung/Montage bitte die Technischen Hinweise ab Seite 352 beachten! / Before ordering and/or installation please check the technical notes from page 352!

Weitere Informationen und aktuelle Neuheiten im Internet unter: www.h-r.com / Further Information and latest news on: www.h-r.com

Technische Informationen siehe Seite 352 ff. / Technical Guidelines see page 352 ff. | VA = Front axle, HA = Rear axle | i.V. = in Vorbereitung / in development | 4WD = 4 wheel drive/4-motion/Allrad/Quattro/Syncro
2WD = 2 wheel drive/2 Rad angetrieben | Drehstäbe = torsion bars (original part) | Triple C siehe Seite 230/ Triple C see page 230 | * = nur gültig für Deutschland / only valid for Germany

Gewindefedern / Height Adjustable Springs Federn / Sport Springs Höherlegungsfedern / Raising Springs Stabilisatoren / Anti-roll bars Sport und Komfort Cup-Kits / Sport- and Comfort Suspensions
 Twin-Tube Edelstahlgewindefahrwerke / Twin-Tube stainless steel coil overs Monotube Gewindefahrwerke / Monotube coil overs TRAK+ Spurverbreiterungen / TRAK+ Wheel Spacers

Spurverbreiterungen mit ABE für Original-Räder / Wheel Spacers with ABE for original-wheels

Fahrzeugtyp vehicle	Lochkreis bolt pattern (mm)	MZ Centre bore (mm)	Gewinde thread	Spurverbreiterung pro Achse total track widening per axle Vorderachse (VA)/Hinterachse (HA)	Hinweise Notes	Bestell-Nr./part-no. silber eloxiert/ silver anodized	Bestell-Nr./part-no. schwarz eloxiert/ black anodized
------------------------	-----------------------------------	---------------------------	-------------------	---	-------------------	---	---

Audi

Ein Set enthält: 4 Spurverbreiterungen, 20 verlängerte Radschrauben, Felgenschloß Art-Nr. 10217-1

The set contains: 4 spacers, 20 longer wheel screws, wheel lock with p/n: 10217-1

A2 Typ 8Z	100/5	57,1	M14x1,5	VA: DR-ABE30 mm/HA: DR-ABE 40 mm	31,34	1005571	
A3 Typ 8L							
A3 Typ 8P, 8PA	112/5	57,1	M14x1,5	VA: DR-ABE 30 mm/HA: DR-ABE 30 mm	31,34	1125571	
A4 Typ B5							
A4 Typ 8E							
A4 Typ 8H							
A6 Typ 4B							
A6 Typ 4F							
A8/A8L Typ 4E							
TT, TTS Typ 8J							
Q3 Typ 8U, 8U1	112/5	57,1	M14x1,5	VA: DR-ABE 20 mm/HA: DR-ABE 30 mm	25,31,34	11255717	
A5 Typ B8*	112/5	66,5	M14x1,5	VA: DR-ABE 30 mm/HA: DR-ABE 30 mm	31,34	11256652	
S5 Typ B8	112/5	66,5	M14x1,5	VA: DR-ABE 30 mm/HA: DR-ABE 30 mm	31,34	11256653	
Q7 Typ 4L	130/5	71,6	M14x1,5	VA: DR-ABE 30 mm/HA: DR-ABE 36 mm	31,34	13057160	

* Bei Fzg. mit Frontantrieb ist eine Nacharbeit der Fettkappe an Achse 2 und eine Abnahme erforderlich.

Ein Set enthält: 2 Spurverbreiterungen, 10 verlängerte Radschrauben incl. 2 Felgenschloß-Schrauben.

The set contains: 2 spacers, 10 longer wheel screws incl. 2 wheel lock screws.

A3 Typ 8P, 8PA	112/5	57,1	14x1,5	DR-ABE 10 mm	18,25,31,35	55571-05	B55571-05
A4 Typ B5				DR-ABE 20 mm	25,31,35	55571-10A	B55571-10A
A4 Typ 8E				DR-ABE 24 mm	25,31,35	55571-12	B55571-12
A4 Typ 8H				DR-ABE 30 mm	25,31,35	55571-15	B55571-15
A6 Typ 4B				DR-ABE 40 mm	25,31,35	55571-20	B55571-20
A6 Typ 4F							
A8, A8L Typ 4E							
A8 Typ D2							
TT, TTS Typ 8J							
A3, S3 Typ 8V	112/5	57,1	14x1,5	DR-ABE 16 mm	25,27,31,35	55573-08	B55573-08
TT Typ 8J (8S)				DR-ABE 20 mm	25,31,35	55573-10A	B55573-10A
				DR-ABE 24 mm	25,31,35	55573-12	B55573-12
55573-08 nur für Vorderachse				DR-ABE 30 mm	25,31,35	55573-15	B55573-15
55573-08 only for front axle				DR-ABE 40 mm	25,31,35	55573-20	B55573-20
A5, S5 Typ B8 (F5)	112/5	66,5	14x1,5	DR-ABE 16 mm	25,27,31,35	55668-08	B55668-08
				DR-ABE 20 mm	25,27,31,35	55668-10	B55668-10
				DR-ABE 24 mm	25,27,31,35	55668-12	B55668-12
55668-08, 55668-10, 55668-12 nur für Vorderachse				DR-ABE 30 mm	25,31,35	55668-15	B55668-15
55668-08, 55668-10, 55668-12 only for front axle				DR-ABE 36 mm	25,31,35	55668-18	B55668-18
				DR-ABE 40 mm	25,31,35	55668-20	B55668-20
A4, S4 Typ B8 (8K, B8)	112/5	66,5	14x1,5	DR-ABE 20 mm	25,27,31,35	55668-10	B55668-10
A4, S4 Typ B8 (8W, B9)				DR-ABE 24 mm	25,27,31,35	55668-12	B55668-12
A4 Allroad Quattro Typ B8				DR-ABE 30 mm	25,31,35	55668-15	B55668-15
A5, S5 Typ B8 (8T, 8F)				DR-ABE 36 mm	25,31,35	55668-18	B55668-18
A6, S6 Typ 4G, 4G1, 4G2				DR-ABE 40 mm	25,31,35	55668-20	B55668-20
A7 Typ 4G, 4G1							
55668-10 und 55668-12 nur für Vorderachse							
55668-10 and 55668-12 only for front axle							

Ein Set enthält: 2 Spurverbreiterungen, 10 verlängerte Radschrauben incl. 2 Felgenschloß-Schrauben.

The set contains: 2 spacers, 10 longer wheel screws incl. 2 wheel lock screws.

Q7 Typ 4L, 4L1	130/5	71,6	14x1,5	DR-ABE 30 mm	25,31,35	957160-15	B957160-15
				DR-ABE 36 mm	25,31,35	957160-18	B957160-18
				DR-ABE 46 mm	25,31,35	957160-23	B957160-23

Die Spurverbreiterungen mit ABE sind nur zulässig für die in der ABE der Spurverbreiterungen genannten Original-Rädern. Die jeweilige ABE liegt der Verpackung bei. Die Auflagen und Zulässigkeiten finden Sie auch unter www.h-r.com. Bei Verwendung von bestimmten Rad-/Reifenkombinationen ist eine Abnahme erforderlich. Die Auslieferung der Spurverbreiterungen mit ABE erfolgt komplett mit Befestigungsmaterial. Wheel spacers with ABE are only useable for the original wheels shown in the ABE which is enclosed in the delivery. Technical notes can be found on www.h-r.com. For special wheel/tyre combinations an additional inspection is necessary. ABE are just valid in Germany. Included in the delivery of the ABE spacers is the entire fastening material.



Vor der Bestellung/Montage bitte die Technischen Hinweise ab Seite 352 beachten! / Before ordering and/or installation please check the technical notes from page 352!

Weitere Informationen und aktuelle Neuheiten im Internet unter: www.h-r.com / Further Information and latest news on: www.h-r.com

Technische Informationen siehe Seite 352 ff. / Technical Guidelines see page 352 ff. | VA = Front axle, HA = Rear axle | i.V. = in Vorbereitung / in development | 4WD = 4 wheel drive / 4-motion / Allrad / Quattro / Syncro
2WD = 2 wheel drive / 2 Rad angetrieben | Drehstäbe = torsion bars (original part) | ①-③ Triple C siehe Seite 230 / ①-③ Triple C see page 230 | * = nur gültig für Deutschland / only valid for Germany

■ Gewindefedern / Height Adjustable Springs ■ Federn / Sport Springs ■ Höherlegungsfedern / Raising Springs ■ Stabilisatoren / Anti-roll bars ■ Sport und Komfort Cup-Kits / Sport- and Comfort Suspensions
■ Twin-Tube Edelstahlwindenfahrwerke / Twin-Tube stainless steel coil overs ■ Monotube Gewindefahrwerke / Monotube coil overs ■ TRAK+ Spurverbreiterungen / TRAK+ Wheel Spacers

Fahrzeugtyp vehicle	Untere ET-Grenze lowest offset* (mm)	Lochkreis bolt pattern (mm)	MZ Centre bore (mm)	S/M	Gewinde thread	Spurverbreiterung pro Achse total track widening per axle (mm)	Hinweise notes	Bestell-Nr. / part-no. silber eloxiert / silver anodized	Bestell-Nr. / part-no. schwarz eloxiert / black anodized						
Typ 89/B4/B4Q	+12	108/4	57,1	S	M14x1,5	DR 10 mm pro Achse / axle	2,3,18	10234571	B10234571						
						DR 16	2,3,18	16234571	B16234571						
						DR 30	2,3,9	30234571	B30234571						
						DR 40	2,3,9,E	40234571	B40234571						
						DRA 40	7,E	4034571	B4034571						
						DRA 50	7,E	5034571	B5034571						
80/Typ 89	+12	108/4	57,1	S	M14x1,5	DR 10 mm pro Achse / axle	3,18	10234571	B10234571						
						DR 16	3,18	16234571	B16234571						
						DR 30	3,9	30234571	B30234571						
						DR 40	3,9,20	40234571	B40234571						
						DRA 40	7	4034571	B4034571						
						DRA 50	7	5034571	B5034571						
80/Typ 89 Q	+12	108/4	57,1	S	M14x1,5	DR 10 mm pro Achse / axle	3,18	10255571	B10255571						
						DR 16	3,18	16255571	B16255571						
						DR 30	3,9,24	30255571	B30255571						
						DR 40	3,9,20,24	40255571	B40255571						
						DRA 40	7	4034571	B4034571						
						DRA 50	7	5034571	B5034571						
80/Typ B4	+12	108/4	57,1	S	M14x1,5	DR 10 mm pro Achse / axle	3,18	10255571	B10255571						
						DR 16	3,18	16255571	B16255571						
						DR 30	3,9,24	30255571	B30255571						
						DR 40	3,9,20,24	40255571	B40255571						
						DRA 40	7	4034571	B4034571						
						DRA 50	7	5034571	B5034571						
80/Typ B4 Q	+12	108/4	57,1	S	M14x1,5	DR 10 mm pro Achse / axle	3,18	10255571	B10255571						
						DR 16	3,18	16255571	B16255571						
						DR 30	3,9,24	30255571	B30255571						
						DR 40	3,9,20,24	40255571	B40255571						
						DRA 40	7	4034571	B4034571						
						DRA 50	7	5034571	B5034571						
100/200/Typ 44/44Q	+30	108/4	57,1	S	M14x1,5	DR 10 mm pro Achse / axle	3,18	10255571	B10255571						
						DR 16	3,18	16255571	B16255571						
						DR 30	3,9,24	30255571	B30255571						
						DR 40	3,9,20,24	40255571	B40255571						
						DRA 40	7	4034571	B4034571						
						DRA 50	7	5034571	B5034571						
A1/A1 Sportback Typ 8X	-1	100/5	57,1	S	M14x1,5	DR 06 mm pro Achse / axle	3,18	06255570	B06255570						
						DR 10	3,18,28	10255570	B10255570						
						DR 16	3,18b,25,27	16255570	B16255570						
						DR 20 Version B	3,18b,25,27	20255570B	B20255570B						
						DR 24 Version A	3,18b,25	24255570A	B24255570A						
						DR 24 Version B	3,18b,25,27	24255570B	B24255570B						
						DR 30	3,18b,25	30255570	B30255570						
						DR 40	3	40255570	B40255570						
						DRA 40	7	4025570	B4025570						
						DRA 44	7	4425570	B4425570						
						DRA 50	7	5025570	B5025570						
						DRA 60	7	6025570	B6025570						
						DRA 70	E	7025570	B7025570						
						DRA 80	E	8025570	B8025570						
						DRA 90	E	9025570	B9025570						
						S1/S1 Sportback Typ 8X	+15	100/5	57,1	S	M14x1,5	DR 06 mm pro Achse / axle	3,18,25	06255570	B06255570
												DR 16	3,18b,25,27	16255570	B16255570
												DR 20 Version A	3,18b,25	20255570A	B20255570A
												DR 20 Version B	3,18b,25,27	20255570B	B20255570B
												DR 24 Version A	3,18b,25	24255570A	B24255570A
												DR 24 Version B	3,18b,25,27	24255570B	B24255570B
DR 30	3,18b,25	30255570	B30255570												
A2 Typ 8Z	-6	100/5	57,1	S	M14x1,5							DR 06 mm pro Achse / axle	3,18	06255571	B06255571
												DR 10	3,18	10255571	B10255571
												DR 16	3,18	16255571	B16255571
												DR 16	3,18b,24,25	162555716	B162555716
												DR 20 Version A	3,18b,24,25	202555712A	B202555712A
												DR 20 Version B	3,18b,24,25	202555712B	B202555712B
												DR 24	3,18b,24,25	24255571	B24255571
												DR 30	3,24	30255571	B30255571
						DR 40	3,24	40255571	B40255571						
A3/S3 Typ 8L	+13	100/5	57,1	S	M14x1,5	DRA 40	7,24	4025571	B4025571						
						DRA 50	7,24	5025571	B5025571						
						DRA 60	24	6025571	B6025571						
						DRA 70	E	7025571	B7025571						
						DRA 80	E	8025571	B8025571						
						DRA 90	E	9025571	B9025571						
						DRA 100	E	10025571	B10025571						
						TT Typ 8N	+1	100/5	57,1	S	M14x1,5	DR 10	3,18	10255571	B10255571
												DR 16	3,18	16255571	B16255571

Art-Nr. 16255570/24255570A: Nur für Felgen mit Innenfase mind. 7 x 45°
 part-no: 16255570/24255570A: Only for rim with inner bavel mind. 7 x 45°
 Art-Nr. 20255570B/24255570B: Nur für Felgen mit Innenfase mind. 5 x 45°
 part-no: 20255570B/24255570B: Only for rim with inner bavel mind. 5 x 45°
 Art-Nr. 30255570: Nur für Felgen mit Innenfase mind. 4 x 45°
 part-no: 30255570: Only for rim with inner bavel mind. 4x 45°



Vor der Bestellung/Montage bitte die Technischen Hinweise ab Seite 352 beachten! / Before ordering and/or installation please check the technical notes from page 352!

Weitere Informationen und aktuelle Neuheiten im Internet unter: www.h-r.com / Further Information and latest news on: www.h-r.com

Technische Informationen siehe Seite 352 ff. / Technical Guidelines see page 352 ff. | VA = Front axle, HA = Rear axle | i.V. = in Vorbereitung / in development | 4WD = 4 wheel drive/4-motion / Allrad / Quattro / Syncro
 2WD = 2 wheel drive/2 Rad angetrieben | Drehstäbe = torsion bars (original part) | ●-● Triple C siehe Seite 230 / ●-● Triple C see page 230 | * = nur gültig für Deutschland / only valid for Germany

■ Gewindefedern / Height Adjustable Springs ■ Federn / Sport Springs ■ Höherlegungsfedern / Raising Springs ■ Stabilisatoren / Anti-roll bars ■ Sport und Komfort Cup-Kits / Sport- and Comfort Suspensions
 ■ Twin-Tube Edelstahlgewindefahrwerke / Twin-Tube stainless steel coil overs ■ Monotube Gewindefahrwerke / Monotube coil overs ■ TRAK+ Spurverbreiterungen / TRAK+ Wheel Spacers

Fahrzeugetyp vehicle	Untere ET-Grenze lowest offset* (mm)	Lochkreis bolt pattern (mm)	MZ Centre bore (mm)	S/M	Gewinde thread	Spurverbreiterung pro Achse total track widening per axle (mm)	Hinweise notes	Bestell-Nr. / part-no. silber eloxiert / silver anodized	Bestell-Nr. / part-no. schwarz eloxiert / black anodized
Audi									
A3/S3 Typ 8V	+16	112/5	57,1	S	M14x1,5	DR 06 mm pro Achse/ axle	3,18,25,28	0655571	B0655571
TT, TTS Typ 8J (8S, ab/ from 2014)	+6					DR 16	3,18b,25,27	1655573	B1655573
						DR 20 Version A	3,18b,25	2055573A	B2055573A
Art-Nr. 1655573/2055573A: Nur für Felgen mit Innenfase mind. 6 x 45° part-no: 1655573/2055573A: Only for rim with inner bavel mind. 6 x 45°						DR 20 Version B	3,18b,25,27	2055573B	B2055573B
Art-Nr. 2055573B: Nur für Felgen mit Innenfase mind. 4 x 45° part-no: 2055573B: Only for rim with inner bavel mind. 4 x 45°						DR 24	3,18b,25	2455571	B2455571
Art-Nr. 2455571: Nur für Felgen mit Innenfase mind. 5 x 45° part-no: 2455571: Only for rim with inner bavel mind. 5 x 45°						DR 30	3,25	3055571	B3055571
						DR 40	3,25	4055571	B4055571
						DRA 40	7,25	40555712	B40555712
						DRA 44	7,25	4455571	B4455571
						DRA 50	7,25	5055571	B5055571
						DRA 60	25	6055571	B6055571
						DRA 70	25,E	7055571	B7055571
						DRA 80	25,E	8055571	B8055571
						DRA 90	25,E	9055571	B9055571
						DRA 100	25,E	10055571	B10055571
Nicht zulässig in Verbindung mit Stahlfelgen. Not useable with steel-rims!									
A3/S3 Typ 8P	+15	112/5	57,1	S	M14x1,5	DR 06 mm pro Achse/ axle	2,3,18	0655571	B0655571
TT/TTS Typ 8J	+17					DR 10	3,18	1055571	B1055571
A4/S4/Q Typ B5	-5					DR 16	3,18	1655571	B1655571
A4/S4 Typ 8E/8H	+3					DR 16	3,18b,25,27	1655572	B1655572
A4/S4/RS4 Typ QB6	+3					DR 20 Version A	3,18b,25	2055571A	B2055571A
A6/S6/Q Typ 4B	+/-0					DR 20 Version B	3,18b,25	2055571B	B2055571B
A6/S6 Typ 4F	+13					DR 24	3,18b,25	2455571	B2455571
A8/S8 Typ D2	-5					DR 30	3	3055571	B3055571
A8/A8L/S8 Typ 4E	+10					DR 40	3	4055571	B4055571
						DRA 40	7	40555712	B40555712
						DRA 50	7	5055571	B5055571
						DRA 60		6055571	B6055571
						DRA 70	E	7055571	B7055571
						DRA 80	E	8055571	B8055571
						DRA 90	E	9055571	B9055571
						DRA 100	E	10055571	B10055571
RS3 Typ 8P	+35	112/5	57,1	S	M14x1,5	DR 06 mm pro Achse/ axle	3,18,25,28	0655571	B0655571
						DR 20 Version B	3,18b,25	2055571B	B2055571B
Nicht zulässig in Verbindung mit Stahlfelgen. Not useable with steel-rims!						DR 24	3,18b,25	2455571	B2455571
						DR 30	3,25	3055571	B3055571
RS3 Sportback Typ 8V	VA+38/HA+34	112/5	57,1	S	M14x1,5	DR 16 mm pro Achse/ axle	3,18b,25	1655573	B1655573
RS3 Limousine Typ 8V	VA+31/HA+27					DR 20 Version A	3,18b,25	2055573A	B2055573A
TT RS Typ 8J, 8J1	+37					DR 20 Version B	3,18b,25	2055573B	B2055573B
Nicht zulässig in Verbindung mit Stahlfelgen. Not useable with steel-rims!						DR 24	3,18b,25	2455571	B2455571
						DR 30	3,25	3055571	B3055571
A6 Allroad Typ 4B	+1	112/5	57,1	S	M14x1,5	DR 10 mm pro Achse/ axle	3,18	1055571	B1055571
RS 4 Typ B5	+5					DR 16	3,18	1655571	B1655571
						DR 30	3	3055571	B3055571
						DR 40	3	4055571	B4055571
						DRA 40	7	40555712	B40555712
A6 Allroad Typ 4F	+13	112/5	57,1	S	M14x1,5	DR 20 mm pro Achse/ axle	3,18b,25	2055571A	B2055571A
						DR 24	3,18b,25	2455571	B2455571
						DR 30	3	3055571	B3055571
						DR 40	3	4055571	B4055571
						DRA 40	7	40555712	B40555712
						DRA 50	7	5055571	B5055571
						DRA 60		6055571	B6055571
RS6 Typ 4F	+14	112/5	57,1	S	M14x1,5	DR 20 mm pro Achse/ axle	3,18b,25	2055571A	B2055571A
R8 Typ 42, 42A	VA+27/HA+35					DR 24	3,18b,25	2455571	B2455571
						DR 30	3	3055571	B3055571
R8 Typ 42 (ab/ from Modell 2016)	VA+27	112/5	57,1	S	M14x1,5	DR 20 mm pro Achse/ axle	3,18b,25,27	2055573A	B2055573A
Nur für Vorderachse Only for front axle						DR 24	3,18b,25,27	2455571	B2455571
						DR 30	3,25,27	3055571	B3055571



Vor der Bestellung/Montage bitte die Technischen Hinweise ab Seite 352 beachten! / Before ordering and/or installation please check the technical notes from page 352!

Weitere Informationen und aktuelle Neuheiten im Internet unter: www.h-r.com / Further Information and latest news on: www.h-r.com
 Technische Informationen siehe Seite 352 ff. / Technical Guidelines see page 352 ff. | VA = Front axle, HA = Rear axle | i.V. = in Vorbereitung / in development | 4WD = 4 wheel drive/4-motion/ Allrad/ Quattro/ Syncro
 2WD = 2 wheel drive/ 2 Rad angetrieben | Drehstäbe = torsion bars (original part) | ①-③ Triple C siehe Seite 230/ ①-③ Triple C see page 230 | * = nur gültig für Deutschland / only valid for Germany
 ■ Gewindefedern / Height Adjustable Springs ■ Federn / Sport Springs ■ Höherlegungsfedern / Raising Springs ■ Stabilisatoren / Anti-roll bars ■ Sport und Komfort Cup-Kits / Sport- and Comfort Suspensions
 ■ Twin-Tube Edelstahlgewindefahrwerke / Twin-Tube stainless steel coil overs ■ Monotube Gewindefahrwerke / Monotube coil overs ■ TRAK+ Spurverbreiterungen / TRAK+ Wheel Spacers

Fahrzeugtyp vehicle	Untere ET-Grenze lowest offset* (mm)	Lochkreis bolt pattern (mm)	MZ Centre bore (mm)	S/M	Gewinde thread	Spurverbreiterung pro Achse total track widening per axle (mm)	Hinweise notes	Bestell-Nr. / part-no. silber eloxiert / silver anodized	Bestell-Nr. / part-no. schwarz eloxiert / black anodized	
R8 Typ 42 (ab/ from Modell 2016) Nur für Hinterachse <i>Only for rear axle</i>	HA+29	112/5	66,5	S	M14x1,5	DR 20 mm pro Achse / axle	3,18b,25,28	2055668	B2055668	
						DR 24	3,18b,25,28	2455668	B2455668	
						DR 30	3,18b,25,28	3055668	B3055668	
A4/S4 Typ B8 A5/S5 Typ B8	VA-6/HA-16	112/5	66,5	S	M14x1,5	DR 06 mm pro Achse / axle	3,18	0655665	B0655665	
						DR 10	3,18	1055665	B1055665	
	Art-Nr. 2055668: Nur für Felgen mit Innenfase mind. 5 x 45° part-no: 2055668: <i>Only for rim with inner bavel mind. 5 x 45°</i> Art-Nr. 2455668/3055668: Nur für Felgen mit Innenfase mind. 4 x 45° part-no: 2455668/3055668: <i>Only for rim with inner bavel mind. 4 x 45°</i>						DR 20	3,18b,25,27	2055668	B2055668
							DR 24	3,18b,25,27	2455668	B2455668
							DR 30	3,18b,25	3055668	B3055668
							DR 36	3	3655668	B3655668
							DR 40	3	4055668	B4055668
							DRA 40	7	40556658	B40556658
							DRA 44	7	4455668	B4455668
							DRA 50	7	5055668	B5055668
							DRA 60		6055668	B6055668
							DRA 70	E	7055668	B7055668
							DRA 80	E	8055668	B8055668
DRA 90	E	9055668	B9055668							
DRA 100	E	10055668	B10055668							
A4/S4 Typ B8 (B9) (ab/ from Modell 2015)	+9	112/5	66,5	S	M14x1,5	DR 06 mm pro Achse / axle	3,18,25,28	0655665	B0655665	
						DR 16	3,18b,25,45	1655668	B1655668	
						DR 20	3,18b,25,45	2055668	B2055668	
						DR 24	3,18b,25,45	2455668	B2455668	
						DR 30	3,18b,25	3055668	B3055668	
						DR 36	3,25	3655668	B3655668	
						DR 40	3,25	4055668	B4055668	
						DRA 42	7,25	4255668	B4255668	
						DRA 44	7,25	4455668	B4455668	
						DRA 50	7,25	5055668	B5055668	
						DRA 60	7,25	6055668	B6055668	
						DRA 70	E	7055668	B7055668	
						DRA 80	E	8055668	B8055668	
DRA 90	E	9055668	B9055668							
DRA 100	E	10055668	B10055668							
A5 Typ B8 (ab/ from Modell 2017)	-1	112/5	66,5	S	M14x1,5	DR 06 mm pro Achse / axle	3,18,25,28	0655665	B0655665	
						DR 16	3,18b,25,45	1655668	B1655668	
						DR 20	3,18b,25,45	2055668	B2055668	
						DR 24	3,18b,25,45	2455668	B2455668	
						DR 30	3,18b,25	3055668	B3055668	
						DR 36	3,25	3655668	B3655668	
						DR 40	3,25	4055668	B4055668	
						DRA 42	7,25	4255668	B4255668	
						DRA 44	7,25	4455668	B4455668	
						DRA 50	7,25	5055668	B5055668	
						DRA 60	7,25	6055668	B6055668	
						DRA 70	E	7055668	B7055668	
						DRA 80	E	8055668	B8055668	
DRA 90	E	9055668	B9055668							
DRA 100	E	10055668	B10055668							
RS4 Typ B8 RS5 Typ B8 RS6 Typ 4G RS7 Typ 4G A6 Allroad Typ 4G	+9	112/5	66,5	S	M14x1,5	DR 20 mm pro Achse / axle	3,18b,25	2055668	B2055668	
	+9					DR 24	3,18b,25	2455668	B2455668	
	+9					DR 30	3,18b,25	3055668	B3055668	
	+20									
	+18									
Art-Nr. 2055668: Nur für Felgen mit Innenfase mind. 5 x 45° part-no: 2055668: <i>Only for rim with inner bavel mind. 5 x 45°</i> Art-Nr. 2455668/3055668: Nur für Felgen mit Innenfase mind. 4 x 45° part-no: 2455668/3055668: <i>Only for rim with inner bavel mind. 4 x 45°</i>										



Vor der Bestellung/Montage bitte die Technischen Hinweise ab Seite 352 beachten! / Before ordering and/or installation please check the technical notes from page 352!

Weitere Informationen und aktuelle Neuheiten im Internet unter: www.h-r.com / Further Information and latest news on: www.h-r.com
 Technische Informationen siehe Seite 352 ff. / Technical Guidelines see page 352 ff. | VA = Front axle, HA = Rear axle | i.V. = in Vorbereitung / in development | 4WD = 4 wheel drive/4-motion / Allrad / Quattro / Syncro
 2WD = 2 wheel drive/2 Rad angetrieben | Drehstäbe = torsion bars (original part) | ●-● Triple C siehe Seite 230 / ●-● Triple C see page 230 | * = nur gültig für Deutschland / only valid for Germany
 ■ Gewindefedern / Height Adjustable Springs ■ Federn / Sport Springs ■ Höherlegungsfedern / Raising Springs ■ Stabilisatoren / Anti-roll bars ■ Sport und Komfort Cup-Kits / Sport- and Comfort Suspensions
 ■ Twin-Tube Edelstahlgewindefahrwerke / Twin-Tube stainless steel coil overs ■ Monotube Gewindefahrwerke / Monotube coil overs ■ TRAK+ Spurverbreiterungen / TRAK+ Wheel Spacers

TRAK+® Spurverbreiterungen / TRAK+® Wheel Spacers Gutachten über / Approvals at www.h-r.com

Fahrzeugetyp vehicle	Untere ET-Grenze lowest offset* (mm)	Lochkreis bolt pattern (mm)	MZ Centre bore (mm)	S/M	Gewinde thread	Spurverbreiterung pro Achse total track widening per axle (mm)	Hinweise notes	Bestell-Nr. / part-no. silber eloxiert / silver anodized	Bestell-Nr. / part-no. schwarz eloxiert / black anodized
Audi									
RS4 (8W5, B9) Typ B8	+8	112/5	66,5	S	M14 x 1,5	DR 16 mm pro Achse / axle	3,18b,25	1655668	B1655668
RS5 (F5) Typ B8	+8					DR 20	3,18b,25	2055668	B2055668
Art-Nr. 1655668: Nur für Felgen mit Innenfase mind. 6,5 x 45° part-no: 1655668: Only for rim with inner bavel mind. 6,5 x 45°						DR 24	3,18b,25	2455668	B2455668
Art-Nr. 2055668: Nur für Felgen mit Innenfase mind. 5 x 45° part-no: 2055668: Only for rim with inner bavel mind. 5 x 45°						DR 30	3,18b,25	3055668	B3055668
Art-Nr. 2455668/3055668: Nur für Felgen mit Innenfase mind. 4 x 45° part-no: 2455668/3055668: Only for rim with inner bavel mind. 4 x 45°						DR 36	3,25	3655668	B3655668
A4 Allroad Typ B8	VA-9/HA-19	112/5	66,5	S	M14x1,5	DR 06 mm pro Achse / axle	3,18,25	0655665	B0655665
						DR 20	3,18b,25	2055668	B2055668
						DR 24	3,18b,25	2455668	B2455668
Art-Nr. 2055668: Nur für Felgen mit Innenfase mind. 5 x 45° part-no: 2055668: Only for rim with inner bavel mind. 5 x 45°						DR 30	3,18b,25	3055668	B3055668
Art-Nr. 2455668/3055668: Nur für Felgen mit Innenfase mind. 4 x 45° part-no: 2455668/3055668: Only for rim with inner bavel mind. 4 x 45°						DR 36	3,25	3655668	B3655668
						DR 40	3,25	4055668	B4055668
						DRA 42	7,25	4255668	B4255668
						DRA 44	7,25	4455668	B4455668
						DRA 50	7,25	5055668	B5055668
						DRA 60	7,25	6055668	B6055668
						DRA 70	E	7055668	B7055668
						DRA 80	E	8055668	B8055668
						DRA 90	E	9055668	B9055668
						DRA 100	E	10055668	B10055668
A4 Allroad Typ B8 (B9) (ab / from Modell 2017)	+12	112/5	66,5	S	M14 x 1,5	DR 06 mm pro Achse / axle	3,18,25	0655665	B0655665
Art-Nr. 2055668: Nur für Felgen mit Innenfase mind. 5 x 45° part-no: 2055668: Only for rim with inner bavel mind. 5 x 45°						DR 20	3,18b,25	2055668	B2055668
Art-Nr. 2455668/3055668: Nur für Felgen mit Innenfase mind. 4 x 45° part-no: 2455668/3055668: Only for rim with inner bavel mind. 4 x 45°						DR 24	3,18b,25	2455668	B2455668
						DR 30	3,18b,25	3055668	B3055668
						DR 36	3,25	3655668	B3655668
						DR 40	3,25	4055668	B4055668
Nicht zulässig in Verbindung mit Stahlfelgen. Using the spacers with steel rims is not possible.									
A6, S6 Typ 4G, 4G1, 4G2	+3	112/5	66,5	S	M14x1,5	DR 06 mm pro Achse / axle	3,18,25,28	0655665	B0655665
Art-Nr. 2055668: Nur für Felgen mit Innenfase mind. 5 x 45° part-no: 2055668: Only for rim with inner bavel mind. 5 x 45°						DR 10	3,18,25,28	1055665	B1055665
Art-Nr. 2455668/3055668: Nur für Felgen mit Innenfase mind. 4 x 45° part-no: 2455668/3055668: Only for rim with inner bavel mind. 4 x 45°						DR 20	3,18b,25,27	2055668	B2055668
						DR 24	3,18b,25,27	2455668	B2455668
						DR 30	3,18b,25	3055668	B3055668
						DR 36	3,25	3655668	B3655668
						DR 40	3,25	4055668	B4055668
						DRA 40	7,25	40556658	B40556658
						DRA 42	7,25	4255668	B4255668
						DRA 44	7,25	4455668	B4455668
						DRA 50	7,25	5055668	B5055668
						DRA 60	7,25	6055668	B6055668
A6 Typ F2	-3	112/5	66,5	S	M14 x 1,5	DR 16 mm pro Achse / axle	3,18b,25,45	1655668	B1655668
Art-Nr. 1655668: Nur für Felgen mit Innenfase mind. 6,5 x 45° part-no: 1655668: Only for rim with inner bavel mind. 6,5 x 45°						DR 20	3,18b,25,45	2055668	B2055668
Art-Nr. 2055668: Nur für Felgen mit Innenfase mind. 5 x 45° part-no: 2055668: Only for rim with inner bavel mind. 5 x 45°						DR 24	3,18b,25,45	2455668	B2455668
Art-Nr. 2455668/3055668: Nur für Felgen mit Innenfase mind. 4 x 45° part-no: 2455668/3055668: Only for rim with inner bavel mind. 4 x 45°						DR 30	3,18b,25	3055668	B3055668
						DR 36	3,25	3655668	B3655668
						DR 40	3,25	4055668	B4055668
						DRA 42	7,25	4255668	B4255668
						DRA 44	7,25	4455668	B4455668
						DRA 50	7,25	5055668	B5055668
						DRA 60	7,25	6055668	B6055668
Nicht zulässig in Verbindung mit Stahlfelgen. Using the spacers with steel rims is not possible.									
A7 Typ 4G, 4G1	+2	112/5	66,5	S	M14x1,5	DR 06 mm pro Achse / axle	3,18	0655665	B0655665
Art-Nr. 2055668: Nur für Felgen mit Innenfase mind. 5 x 45° part-no: 2055668: Only for rim with inner bavel mind. 5 x 45°						DR 10	3,18	1055665	B1055665
Art-Nr. 2455668/3055668: Nur für Felgen mit Innenfase mind. 4 x 45° part-no: 2455668/3055668: Only for rim with inner bavel mind. 4 x 45°						DR 20	3,18b,25	2055668	B2055668
						DR 24	3,18b,25	2455668	B2455668
						DR 30	3,18b,25	3055668	B3055668
						DR 36	3	3655668	B3655668
						DR 40	3	4055668	B4055668
						DRA 40	7	40556658	B40556658
						DRA 44	7	4455668	B4455668
						DRA 50	7	5055668	B5055668
						DRA 60	7	6055668	B6055668



Vor der Bestellung/Montage bitte die Technischen Hinweise ab Seite 352 beachten! / Before ordering and/or installation please check the technical notes from page 352!

Weitere Informationen und aktuelle Neuheiten im Internet unter: www.h-r.com / Further Information and latest news on: www.h-r.com

Technische Informationen siehe Seite 352 ff. / Technical Guidelines see page 352 ff. | VA = Front axle, HA = Rear axle | i.V. = in Vorbereitung / in development | 4WD = 4 wheel drive / 4-motion / Allrad / Quattro / Syncro
2WD = 2 wheel drive / 2 Rad angetrieben | Drehstäbe = torsion bars (original part) | ①-③ Triple C siehe Seite 230 / ①-③ Triple C see page 230 | * = nur gültig für Deutschland / only valid for Germany

■ Gewindefedern / Height Adjustable Springs ■ Federn / Sport Springs ■ Höherlegungsfedern / Raising Springs ■ Stabilisatoren / Anti-roll bars ■ Sport und Komfort Cup-Kits / Sport- and Comfort Suspensions
■ Twin-Tube Edelstahlgewindefahrwerke / Twin-Tube stainless steel coil overs ■ Monotube Gewindefahrwerke / Monotube coil overs ■ TRAK+ Spurverbreiterungen / TRAK+ Wheel Spacers

Fahrzeugtyp vehicle	Untere ET-Grenze lowest offset* (mm)	Lochkreis bolt pattern (mm)	MZ Centre bore (mm)	S/M	Gewinde thread	Spurverbreiterung pro Achse total track widening per axle (mm)	Hinweise notes	Bestell-Nr. / part-no. silber eloxiert / silver anodized	Bestell-Nr. / part-no. schwarz eloxiert / black anodized
A7 Typ F2	-3	112/5	66,5	S	M14 x 1,5	DR 16 mm pro Achse / axle	3,18b,25	1655668	B1655668
Art-Nr. 1655668: Nur für Felgen mit Innenfase mind. 6,5 x 45° part-no: 1655668: Only for rim with inner bavel mind. 6,5 x 45° Art-Nr. 2055668: Nur für Felgen mit Innenfase mind. 5 x 45° part-no: 2055668: Only for rim with inner bavel mind. 5 x 45° Art-Nr. 2455668/3055668: Nur für Felgen mit Innenfase mind. 4 x 45° part-no: 2455668/3055668: Only for rim with inner bavel mind. 4 x 45° Nicht zulässig in Verbindung mit Stahlfelgen. Not useable with steel-rims!									
A8, A8L Typ F8	+13	112/5	66,5	S	M14 x 1,5	DR 16 mm pro Achse / axle	3,18b,25	1655668	B1655668
Art-Nr. 1655668: Nur für Felgen mit Innenfase mind. 6,5 x 45° part-no: 1655668: Only for rim with inner bavel mind. 6,5 x 45° Art-Nr. 2055668: Nur für Felgen mit Innenfase mind. 5 x 45° part-no: 2055668: Only for rim with inner bavel mind. 5 x 45° Art-Nr. 2455668/3055668: Nur für Felgen mit Innenfase mind. 4 x 45° part-no: 2455668/3055668: Only for rim with inner bavel mind. 4 x 45° Nicht zulässig in Verbindung mit Stahlfelgen. Not useable with steel-rims!									
Q2 Typ GA	+13	112/5	57,1	S	M14x1,5	DR 16	3,18b,25,45	1655572	B1655572
Nicht zulässig in Verbindung mit Stahlfelgen. Not useable with steel-rims!									
Q3 Typ 8U, 8U1	+3	112/5	57,1	S	M14x1,5	DR 06 mm pro Achse / axle	3,18,25	0655571	B0655571
RS Q3 Typ 8U	+3					DR 16	3,18b,25	1655572	B1655572
Nicht zulässig in Verbindung mit Stahlfelgen. Not useable with steel-rims!									
Q5, SQ5 Typ 8R, 8R1	VA+4/HA-6	112/5	66,5	S	M14x1,5	DR 16 mm pro Achse / axle	3,18b,25	1655668	B1655668
Q7, SQ7 (4M) Typ 4L	+3					DR 20	3,18b,25	2055668	B2055668
A8, A8L, S8, S8 Plus Typ 4H	+3					DR 24	3,18b,25	2455668	B2455668
Art-Nr. 1655668: Nur für Felgen mit Innenfase mind. 6,5 x 45° part-no: 1655668: Only for rim with inner bavel mind. 6,5 x 45° Art-Nr. 2055668: Nur für Felgen mit Innenfase mind. 5 x 45° part-no: 2055668: Only for rim with inner bavel mind. 5 x 45° Art-Nr. 2455668/3055668: Nur für Felgen mit Innenfase mind. 4 x 45° part-no: 2455668/3055668: Only for rim with inner bavel mind. 4 x 45°									
DR 30 3,18b,25 3055668 B3055668 DR 36 3,25 3655668 B3655668 DR 40 3,25 4055668 B4055668 DRA 44 7,25 4455668 B4455668 DRA 50 7,25 5055668 B5055668 DRA 60 7,25 6055668 B6055668 DRA 70 E 7055668 B7055668 DRA 80 E 8055668 B8055668 DRA 90 E 9055668 B9055668 DRA 100 E 10055668 B10055668									



Vor der Bestellung/Montage bitte die Technischen Hinweise ab Seite 352 beachten! / Before ordering and/or installation please check the technical notes from page 352!

Weitere Informationen und aktuelle Neuheiten im Internet unter: www.h-r.com / Further Information and latest news on: www.h-r.com

Technische Informationen siehe Seite 352 ff. / Technical Guidelines see page 352 ff. | VA = Front axle, HA = Rear axle | i.V. = in Vorbereitung / in development | 4WD = 4 wheel drive/4-motion / Allrad / Quattro / Syncro
 2WD = 2 wheel drive / 2 Rad angetrieben | Drehstäbe = torsion bars (original part) | Triple C siehe Seite 230 / Triple C see page 230 | * = nur gültig für Deutschland / only valid for Germany

Gewindefedern / Height Adjustable Springs Federn / Sport Springs Höherlegungsfedern / Raising Springs Stabilisatoren / Anti-roll bars Sport und Komfort Cup-Kits / Sport- and Comfort Suspensions
 Twin-Tube Edeltstahlgewindefahrwerke / Twin-Tube stainless steel coil overs Monotube Gewindefahrwerke / Monotube coil overs TRAK+ Spurverbreiterungen / TRAK+ Wheel Spacers

TRAK+® Spurverbreiterungen / TRAK+® Wheel Spacers Gutachten über / Approvals at www.h-r.com

Fahrzeugetyp vehicle	Untere ET-Grenze lowest offset* (mm)	Lochkreis bolt pattern (mm)	MZ Centre bore (mm)	S/M	Gewinde thread	Spurverbreiterung pro Achse total track widening per axle (mm)	Hinweise notes	Bestell-Nr./part-no. silber eloxiert/ silver anodized	Bestell-Nr./part-no. schwarz eloxiert/ black anodized						
Audi Q5, SQ5 Typ FY (nur/only 4WD) Art-Nr. 1655668: Nur für Felgen mit Innenfase mind. 6,5 x 45° part-no: 1655668: Only for rim with inner bavel mind. 6,5 x 45° Art-Nr. 2055668: Nur für Felgen mit Innenfase mind. 5 x 45° part-no: 2055668: Only for rim with inner bavel mind. 5 x 45° Art-Nr. 2455668/3055668: Nur für Felgen mit Innenfase mind. 4 x 45° part-no: 2455668/3055668: Only for rim with inner bavel mind. 4 x 45° Nicht zulässig in Verbindung mit Stahlfelgen. Not useable with steel-rims!	-1	112/5	66,5	S	M14 x 1,5	DR 16 mm pro Achse/ axle	3,18b,25	1655668	B1655668						
						DR 20	3,18b,25	2055668	B2055668						
						DR 24	3,18b,25	2455668	B2455668						
						DR 30	3,18b,25	3055668	B3055668						
						DR 36	3,25	3655668	B3655668						
						DR 40	3,25	4055668	B4055668						
						DRA 42	7,25,E	4255668	B4255668						
						DRA 44	7,25,E	4455668	B4455668						
						DRA 50	7,25,E	5055668	B5055668						
						DRA 60	7,25,E	6055668	B6055668						
						DRA 70	E	7055668	B7055668						
						DRA 80	E	8055668	B8055668						
						DRA 90	E	9055668	B9055668						
DRA 100	E	10055668	B10055668												
Q7 Typ 4L, 4L1	+3	130/5	71,6	S	M14x1,5	DR 28 mm pro Achse/ axle	3	28957161	B28957161						
						DR 30	3	30957161	B30957161						
						DR 36	3	36957161	B36957161						
						DR 46	3	46957161	B46957161						
						DRA 56	7,E	56957160	B56957160						
						DRA 60	7,E	60957160	B60957160						
						DRA 64	7,E	64957160	B64957160						
						DRA 70	E	70957160	B70957160						
						DRA 80	E	80957160	B80957160						
						DRA 90	E	90957160	B90957160						
						DRA 100	E	100957160	B100957160						
						Q8 Typ 4L	-10	112/5	66,5	S	M14 x 1,5	DR 16 mm pro Achse/ axle	3,18b,25	1655668	B1655668
												DR 20	3,18b,25	2055668	B2055668
DR 24	3,18b,25	2455668	B2455668												
DR 30	3,18b,25	3055668	B3055668												
DR 36	3,25	3655668	B3655668												
DR 40	3,25	4055668	B4055668												
DRA 44	7,25	4455668	B4455668												
DRA 50	7,25	5055668	B5055668												
DRA 60	7,25	6055668	B6055668												
DRA 70	E	7055668	B7055668												
DRA 80	E	8055668	B8055668												
DRA 90	E	9055668	B9055668												
DRA 100	E	10055668	B10055668												

Spurverbreiterungen mit ABE für Original-Räder / Wheel Spacers with ABE for original-wheels

Fahrzeugetyp vehicle	Lochkreis bolt pattern (mm)	MZ Centre bore (mm)	Gewinde thread	Spurverbreiterung pro Achse total track widening per axle Vorderachse (VA)/Hinterachse (HA)	Hinweise Notes	Bestell-Nr./part-no. silber eloxiert/ silver anodized	Bestell-Nr./part-no. schwarz eloxiert/ black anodized
Bentley Ein Set enthält: 4 Spurverbreiterungen, 20 verlängerte Radschrauben, Felgenschloß Art-Nr. 10217-1 The set contains: 4 spacers, 20 longer wheel screws, wheel lock with p/n 10217-1	112/5	57,1	M14x1,5	VA: DR-ABE 30 mm/HA: DR-ABE 30 mm	31,34	1125571	
				Continental GT Typ 3W			
Flying Spur Typ 3W							

Die Spurverbreiterungen mit ABE sind nur zulässig für die in der ABE der Spurverbreiterungen genannten Original-Rädern. Die jeweilige ABE liegt der Verpackung bei. Die Auflagen und Zulässigkeiten finden Sie auch unter www.h-r.com. Bei Verwendung von bestimmten Rad-/Reifenkombinationen ist eine Abnahme erforderlich. Die Auslieferung der Spurverbreiterungen mit ABE erfolgt komplett mit Befestigungsmaterial. *Wheel spacers with ABE are only useable for the original wheels shown in the ABE which is enclosed in the delivery. Technical notes can be found on www.h-r.com. For special wheel/tyre combinations an additional inspection is necessary. ABE are just valid in Germany. Included in the delivery of the ABE spacers is the entire fastening material.*

TRAK+® Spurverbreiterungen / TRAK+® Wheel Spacers Gutachten über / Approvals at www.h-r.com

Fahrzeugetyp vehicle	Untere ET-Grenze lowest offset* (mm)	Lochkreis bolt pattern (mm)	MZ Centre bore (mm)	S/M	Gewinde thread	Spurverbreiterung pro Achse total track widening per axle (mm)	Hinweise notes	Bestell-Nr./part-no. silber eloxiert/ silver anodized	Bestell-Nr./part-no. schwarz eloxiert/ black anodized
Bentley Continental GT Typ 3W Continental Flying Spur Typ 3W	+11 +25	112/5	57,1	S	M14x1,5	DR 10 mm pro Achse/ axle	3,18	1055571	B1055571
						DR 30	3	3055571	B3055571
						DR 40	3	4055571	B4055571
						DRA 40	7	40555712	B40555712
						DRA 44	7	4455571	B4455571
						DRA 50	7	5055571	B5055571
						DRA 60	7	6055571	B6055571

Vor der Bestellung/Montage bitte die Technischen Hinweise ab Seite 352 beachten! / Before ordering and/or installation please check the technical notes from page 352!

Weitere Informationen und aktuelle Neuheiten im Internet unter: www.h-r.com / Further Information and latest news on: www.h-r.com

Technische Informationen siehe Seite 352 ff. / Technical Guidelines see page 352 ff. | VA = Front axle, HA = Rear axle | i.V. = in Vorbereitung / in development | 4WD = 4 wheel drive / 4-motion / Allrad / Quattro / Syncro
2WD = 2 wheel drive / 2 Rad angetrieben | Drehstäbe = torsion bars (original part) | ①-③ Triple C siehe Seite 230 / ①-③ Triple C see page 230 | * = nur gültig für Deutschland / only valid for Germany

■ Gewindefedern / Height Adjustable Springs ■ Federn / Sport Springs ■ Höherlegungsfedern / Raising Springs ■ Stabilisatoren / Anti-roll bars ■ Sport und Komfort Cup-Kits / Sport- and Comfort Suspensions
■ Twin-Tube Edelstahlgewindefahrwerke / Twin-Tube stainless steel coil overs ■ Monotube Gewindefahrwerke / Monotube coil overs ■ TRAK+ Spurverbreiterungen / TRAK+ Wheel Spacers

Spurverbreiterungen mit ABE für Original-Räder / Wheel Spacers with ABE for original-wheels

Fahrzeugtyp vehicle	Lochkreis bolt pattern (mm)	MZ Centre bore (mm)	Gewinde thread	Spurverbreiterung pro Achse total track widening per axle Vorderachse (VA)/Hinterachse (HA)	Hinweise Notes	Bestell-Nr. / part-no. silber eloxiert/ silver anodized	Bestell-Nr. / part-no. schwarz eloxiert/ black anodized
------------------------	-----------------------------------	---------------------------	-------------------	---	-------------------	---	---

BMW

Ein Set enthält: 4 Spurverbreiterungen, 20 verlängerte Radschrauben, Felgenschloß Art-Nr. 10217-1

The set contains: 4 spacers, 20 longer wheel screws, wheel lock with p/n 10217-1

1er Typ 182, 1C, 187, 1K2, 1K4	120/5	72,5	M12x1,5	VA: DR-ABE 30 mm/HA: DR-ABE 40 mm	31,34	1205725	
3er E36							
M3 E36							
3er E46							
M3 Typ M346							
3er E90, E91, E92, E93							
Z3 Typ R/C							
Z4 Typ Z85							
5er E60, E61 Typ 560 L							
6er E63, E64 Typ 663 C							
7er E38 Typ 7/G							
X5 Typ X70	120/5	74,0	M14x1,25	VA: DR-ABE 30 mm/HA: DR-ABE 40 mm	31,34	1205740	
X6 Typ X70	120/5	74,0/72,5	M14x1,25	VA: DR-ABE 24 mm/HA: DR-ABE 30 mm	31,34	1205741	

Ein Set enthält: 2 Spurverbreiterungen, 10 verlängerte Radschrauben incl. 2 Felgenschloß-Schrauben.

The set contains: 2 spacers, 10 longer wheel screws incl. 2 wheel lock screws.

i3 Typ BMWi-1	112/5	66,5	14x1,25	DR-ABE 22 mm	25,31,35	55664-11	B55664-11
i8 Typ BMWi-2				DR-ABE 24 mm	25,31,35	55664-12	B55664-12
2er Active Tourer Typ UKL-L, F2AT (F45)				DR-ABE 26 mm	25,31,35	55664-13	B55664-13
2er Gran Tourer Typ UKL-L, F2GT (F46)				DR-ABE 30 mm	25,31,35	55664-15	B55664-15
5er Typ G5L, G5K (G30, G31)				DR-ABE 36 mm	25,31,35	55664-18	B55664-18
7er Typ 7L (G11, G12)				DR-ABE 40 mm	25,31,35	55664-20	B55664-20
X1 Typ UKL-L, F1X (F48)							
1er Typ 182, 1C, 187, 1K2, 1K4 (E81, E82, E87, E88)	120/5	72,5	12x1,5	DR-ABE 10 mm	18,25,31,35	75725-05	B75725-05
				DR-ABE 20 mm	25,31,35	75725-10	B75725-10
3er E36 Typ 3B, 3/B, 3C, 3/C, 3/CG				DR-ABE 24 mm	25,31,35	75725-12	B75725-12
M3 E36 Typ M3B, M3/B				DR-ABE 30 mm	25,31,35	75725-15	B75725-15
3er E46 Typ 346L, 346C, 346R, 346K				DR-ABE 40 mm	25,31,35	75725-20	B75725-20
M3 E46 Typ M346							
3er Typ 390L, 392C, 3L, 3C, 3K (E90, E91, E92, E93)							
M-Roadster, M-Coupé Typ MR/C							
Z3 Typ R/C							
Z4 Typ Z85 (E85)							
Z4 Typ Z89, ZR (E89)							
5/H (E34)							
560 L (E60, E61)							
663 C (E63, E64)							
7/G (E38)							
3er Typ 390X, 3L, 3K, 3C (Allrad)	120/5	72,5	12x1,5	DR-ABE 10 mm	18,25,31,35	75725-05	B75725-05
				DR-ABE 20 mm	25,31,35	75725-10	B75725-10
3er E46 Typ 346X				DR-ABE 24 mm	25,31,35	75725-12	B75725-12
M3 Typ M390				DR-ABE 30 mm	25,31,35	75725-15	B75725-15
Z4 Typ M85				DR-ABE 40 mm	25,31,35	75726-20	B75726-20
Z8 Typ Z52							
M5 Typ M560							
M6 Typ M560							
5er Typ 560X							
1er Typ 1K2, 1K4 (F20, F21)	120/5	72,5	14x1,25	DR-ABE 20 mm	25,27,31,35	75726-10	B75726-10
				DR-ABE 24 mm	25,27,31,35	75726-12	B75726-12
3er Typ 3L, 3K (Typ F30, F31)				DR-ABE 26 mm	25,31,35	75726-13	B75726-13
				DR-ABE 30 mm	25,31,35	75726-15	B75726-15
				DR-ABE 40 mm	25,31,35	75726-20	B75726-20
75726-10 und 75726-12 nur für Vorderachse 75726-10 and 75726-12 only for front axle							
X3 xDrive Typ X3	120/5	72,5	14x1,25	DR-ABE 20 mm	25,31,35	75726-10	B75726-10
				DR-ABE 24 mm	25,31,35	75726-12	B75726-12
5er Typ 5L, 5K				DR-ABE 26 mm	25,31,35	75726-13	B75726-13
6er Typ 6C				DR-ABE 30 mm	25,31,35	75726-15	B75726-15
				DR-ABE 40 mm	25,31,35	75726-20	B75726-20

Die Spurverbreiterungen mit ABE sind nur zulässig für die in der ABE der Spurverbreiterungen genannten Original-Rädern. Die jeweilige ABE liegt der Verpackung bei. Die Auflagen und Zulässigkeiten finden Sie auch unter www.h-r.com. Bei Verwendung von bestimmten Rad-/Reifenkombinationen ist eine Abnahme erforderlich. Die Auslieferung der Spurverbreiterungen mit ABE erfolgt komplett mit Befestigungsmaterial. Wheel spacers with ABE are only useable for the original wheels shown in the ABE which is enclosed in the delivery. Technical notes can be found on www.h-r.com. For special wheel/tyre combinations an additional inspection is necessary. ABE are just valid in Germany. Included in the delivery of the ABE spacers is the entire fastening material.



Vor der Bestellung/Montage bitte die Technischen Hinweise ab Seite 352 beachten! / Before ordering and/or installation please check the technical notes from page 352!

Weitere Informationen und aktuelle Neuheiten im Internet unter: www.h-r.com / Further Information and latest news on: www.h-r.com

Technische Informationen siehe Seite 352 ff. / Technical Guidelines see page 352 ff. | VA = Front axle, HA = Rear axle | i.V. = in Vorbereitung / in development | 4WD = 4 wheel drive/4-motion / Allrad / Quattro / Syncro
2WD = 2 wheel drive/2 Rad angetrieben | Drehstäbe = torsion bars (original part) | Triple C siehe Seite 230 / Triple C see page 230 | * = nur gültig für Deutschland / only valid for Germany

Gewindefedern / Height Adjustable Springs Federn / Sport Springs Höherlegungsfedern / Raising Springs Stabilisatoren / Anti-roll bars Sport und Komfort Cup-Kits / Sport- and Comfort Suspensions
 Twin-Tube Edelstahlgewindefahrwerke / Twin-Tube stainless steel coil overs Monotube Gewindefahrwerke / Monotube coil overs TRAK+ Spurverbreiterungen / TRAK+ Wheel Spacers

TRAK+® Spurverbreiterungen / TRAK+® Wheel Spacers Gutachten über / Approvals at www.h-r.com

Fahrzeugtyp vehicle	Untere ET-Grenze lowest offset* (mm)	Lochkreis bolt pattern (mm)	MZ Centre bore (mm)	S/M	Gewinde thread	Spurverbreiterung pro Achse total track widening per axle (mm)	Hinweise notes	Bestell-Nr. / part-no. silber eloxiert/ silver anodized	Bestell-Nr. / part-no. schwarz eloxiert/ black anodized
3er E 30, 3/1, 3/R	+10	100/4	57,1	S	M12x1,5	DR 10 mm pro Achse / axle	3,18	10234571	B10234571
						DR 16	3,18	16234571	B16234571
						DR 30	3	30234571	B30234571
						DR 40	3	40234571	B40234571
						DRA 50	7	5024571	B5024571
						DRA 60	E	6024571	B6024571
i3 Typ BMWi-1 i3s Typ BMWi-1 i8 Typ BMWi-2 (I12, I15) Nicht zulässig in Verbindung mit Stahlfelgen. <i>Not useable with steel-rims!</i>	+28 +13 +20	112/5	66,5	S	M14x1,25	DR 22 mm pro Achse / axle	3,18b,25	2255664	B2255664
						DR 24	3,18b,25	2455664	B2455664
						DR 26	3,18b,25	2655664	B2655664
						DR 30	3,25	3055664	B3055664
						DR 36	3,25	3655664	B3655664
						DR 40	3,25	4055664	B4055664
2er Active Tourer (F45) Typ UKL-L, F2AT 2er Gran Tourer (F46) Typ UKL-L, F2GT X2 (F39) Typ F2X Nicht zulässig in Verbindung mit Stahlfelgen. <i>Not useable with steel-rims!</i>	+32 +32 +23	112/5	66,5	S	M14x1,25	DR 22 mm pro Achse / axle	3,18b,25	2255664	B2255664
						DR 24	3,18b,25	2455664	B2455664
						DR 26	3,18b,25	2655664	B2655664
						DR 30	3,25	3055664	B3055664
						DR 36	3,25	3655664	B3655664
						DR 40	3,25	4055664	B4055664
M5 (F90) Typ F5LM Nicht zulässig in Verbindung mit Stahlfelgen. <i>Not useable with steel-rims!</i>	+11	112/5	66,5	S	M14 x 1,25	DR 22 mm pro Achse / axle	3,18b,25	2255664	B2255664
						DR 24	3,18b,25	2455664	B2455664
						DR 26	3,18b,25	2655664	B2655664
						DR 30	3,25	3055664	B3055664
						DR 36	3,25	3655664	B3655664
						DR 40	3,25	4055664	B4055664
5er (G30, G31) Typ G5L, G5K Nicht zulässig in Verbindung mit Stahlfelgen. <i>Not useable with steel-rims!</i>	VA+12/HA+14	112/5	66,5	S	M14x1,25	DR 06 mm pro Achse / axle	3,18,25	0655664	B0655664
						DR 22	3,18b,25	2255664	B2255664
						DR 24	3,18b,25	2455664	B2455664
						DR 26	3,18b,25	2655664	B2655664
						DR 30	3,25	3055664	B3055664
						DR 36	3,25	3655664	B3655664
8er (G15) Typ G8C Nicht zulässig in Verbindung mit Stahlfelgen. <i>Using the spacers with steel rims is not possible.</i>	VA+11/HA+15	112/5	66,5	S	M14 x 1,25	DR 06 mm pro Achse / axle	3,18,25	0655664	B0655664
						DR 22	3,18b,25	2255664	B2255664
						DR 24	3,18b,25	2455664	B2455664
						DR 26	3,18b,25	2655664	B2655664
						DR 30	3,25	3055664	B3055664
						DR 36	3,25,28	3655664	B3655664
1er (F20, F21) Typ 1K2, 1K4 3 er (F30, F31) Typ 3L, 3K Nicht zulässig in Verbindung mit Stahlfelgen. <i>Not useable with steel-rims!</i>	+10 +1	120/5	72,5	S	M14x1,25	DR 06 mm pro Achse / axle	3,18,25	0675726	B0675726
						DR 10	3,18,25	1075726	B1075726
						DR 20	3,18b,25,27	2075726	B2075726
						DR 24	3,18b,25,27	2475726	B2475726
						DR 26	3,18b,25	2675726	B2675726
						DR 30	3,25	3075726	B3075726
1er M Coupé Typ M-V Nicht zulässig in Verbindung mit Stahlfelgen. <i>Not useable with steel-rims!</i>	+5	120/5	72,5	S	M12x1,5	DR 20 mm pro Achse / axle	3,18b,25	2075726	B2075726
						DR 24	3,18b,25	2475726	B2475726
						DR 30	3,25	3075726	B3075726
						DR 40	3,25,E	4075726	B4075726



Vor der Bestellung/Montage bitte die Technischen Hinweise ab Seite 352 beachten! / Before ordering and/or installation please check the technical notes from page 352!

Weitere Informationen und aktuelle Neuheiten im Internet unter: www.h-r.com / Further Information and latest news on: www.h-r.com

Technische Informationen siehe Seite 352 ff. / Technical Guidelines see page 352 ff. | VA = Front axle, HA = Rear axle | i.V. = in Vorbereitung / in development | 4WD = 4 wheel drive / 4-motion / Allrad / Quattro / Syncro
2WD = 2 wheel drive / 2 Rad angetrieben | Drehstäbe = torsion bars (original part) | ①-③ Triple C siehe Seite 230 / ①-③ Triple C see page 230 | * = nur gültig für Deutschland / only valid for Germany

■ Gewindefedern / Height Adjustable Springs
 ■ Federn / Sport Springs
 ■ Höherlegungsfedern / Raising Springs
 ■ Stabilisatoren / Anti-roll bars
 ■ Sport und Komfort Cup-Kits / Sport- and Comfort Suspensions
 ■ Twin-Tube Edelstahlgewindefahrwerke / Twin-Tube stainless steel coil overs
 ■ Monotube Gewindefahrwerke / Monotube coil overs
 ■ TRAK+ Spurverbreiterungen / TRAK+ Wheel Spacers

Fahrzeugtyp vehicle	Untere ET-Grenze lowest offset* (mm)	Lochkreis bolt pattern (mm)	MZ Centre bore (mm)	S/M	Gewinde thread	Spurverbreiterung pro Achse total track widening per axle (mm)	Hinweise notes	Bestell-Nr. / part-no. silber eloxiert / silver anodized	Bestell-Nr. / part-no. schwarz eloxiert / black anodized
BMW									
3er GT (F34) Typ 3-V	+14	120/5	72,5	S	M14x1,25	DR 06 mm pro Achse / axle	3,18,25,28	0675726	B0675726
						DR 20	3,18b,25	2075726	B2075726
						DR 24	3,18b,25	2475726	B2475726
						DR 26	3,18b,25	2675726	B2675726
						DR 30	3,25	3075726	B3075726
						DR 40	3,25	4075726	B4075726
Nicht zulässig in Verbindung mit Stahlfelgen. Not useable with steel-rims!									
2er (F22, F23) Typ 1C	+10	120/5	72,5	S	M14x1,25	DR 06 mm pro Achse / axle	3,18,25	0675726	B0675726
4er (F32, F33, F36) Typ 3C	+4					DR 10	3,18,25,28	1075726	B1075726
						DR 20	3,18b,25	2075726	B2075726
						DR 24	3,18b,25	2475726	B2475726
						DR 26	3,18b,25	2675726	B2675726
						DR 30	3,25	3075726	B3075726
						DR 40	3,25	4075726	B4075726
						DRA 45	7,25	45757254	B45757254
						DRA 50	7,25	50757254	B50757254
						DRA 60	7,25	60757254	B60757254
M2 (F87) Typ M3	VA+12/HA+14	120/5	72,5	S	M14x1,25	DR 20 pro Achse / axle	3,18b,25	2075726	B2075726
M3 (F80) Typ M3	+12					DR 24	3,18b,25	2475726	B2475726
M4 (F82, F83) Typ M3	+12					DR 26	3,18b,25	2675726	B2675726
M4 CS Typ M3 GTS	VA+12/HA+14					DR 30	3,25	3075726	B3075726
Nicht zulässig in Verbindung mit Stahlfelgen. Not useable with steel-rims!									
1er Typ 182, 187, 1K2, 1K4, 1C	+12	120/5	72,5	S	M12x1,5	DR 06 mm pro Achse / axle	2,3,18	0675725	B0675725
(E81, E82, E87, E88)						DR 10	3,18	1075725	B1075725
3er E 36	+5					DR 20	3,18b,25	2075725	B2075725
3er M3 B (E36)	+11					DR 24	3,18b,25	2475725	B2475725
3er E46	VA-15/HA-27					DR 30	3	3075725	B3075725
3er E46 M3 Typ M346	-4					DR 40	3	4075725	B4075725
390L/392C/3L/3C/3K	+4					DRA 40	7	40757252	B40757252
(E90, E 91, E92, E93)						DRA 50	7	5075725	B5075725
M-Roadster, M-Coupé Typ MR/C	VA+11/HA-7					DRA 60		6075725	B6075725
Z3 Typ R/C	VA-26/HA-64					DRA 70	E	7075725	B7075725
Z4 Typ Z85	+17					DRA 80	E	8075725	B8075725
Z4 Typ Z89, ZR	VA-6/HA-16					DRA 90	E	9075725	B9075725
						DRA 100	E	10075725	B10075725
3er M3 Coupé Typ M390 (E90/E92/E93)	+5	120/5	72,5	S	M12x1,5	DR 06 mm pro Achse / axle	2,3,18	0675725	B0675725
Z4 (M85) M-Roadster/M-Coupé	VA+26/HA+15					DR 10	3,18	1075725	B1075725
Z8 (E52)	+5					DR 20	3,18b,25	2075725	B2075725
						DR 24	3,18b,25	2475725	B2475725
						DR 30	3	3075725	B3075725
5er 5/1+M5 (E 28)	+7	120/5	72,5	S	M12x1,5	DR 06 mm pro Achse / axle	2,3,18	0675725	B0675725
8er 8/E+M8 (E 31)	-6					DR 10	3,18	1075725	B1075725
						DR 30	3	3075725	B3075725
						DR 40	3,E	4075725	B4075725
						DRA 40	7,E	40757252	B40757252
						DRA 50	7,E	5075725	B5075725
						DRA 60	E	6075725	B6075725
						DRA 70	E	7075725	B7075725
						DRA 80	E	8075725	B8075725
						DRA 90	E	9075725	B9075725
						DRA 100	E	10075725	B10075725



Vor der Bestellung/Montage bitte die Technischen Hinweise ab Seite 352 beachten! / Before ordering and/or installation please check the technical notes from page 352!

Weitere Informationen und aktuelle Neuheiten im Internet unter: www.h-r.com / Further Information and latest news on: www.h-r.com

Technische Informationen siehe Seite 352 ff. / Technical Guidelines see page 352 ff. | VA = Front axle, HA = Rear axle | i.V. = in Vorbereitung / in development | 4WD = 4 wheel drive/4-motion/Allrad/Quattro/Syncro
2WD = 2 wheel drive/2 Rad angetrieben | Drehstäbe = torsion bars (original part) | ●-● Triple C siehe Seite 230/●-● Triple C see page 230 | * = nur gültig für Deutschland/ only valid for Germany

■ Gewindefedern / Height Adjustable Springs ■ Federn / Sport Springs ■ Höherlegungsfedern / Raising Springs ■ Stabilisatoren / Anti-roll bars ■ Sport und Komfort Cup-Kits / Sport- and Comfort Suspensions
■ Twin-Tube Edelstahlgewindefahrwerke / Twin-Tube stainless steel coil overs ■ Monotube Gewindefahrwerke / Monotube coil overs ■ TRAK+ Spurverbreiterungen / TRAK+ Wheel Spacers

TRAK+® Spurverbreiterungen / TRAK+® Wheel Spacers Gutachten über / Approvals at www.h-r.com

Fahrzeugtyp vehicle	Untere ET-Grenze lowest offset* (mm)	Lochkreis bolt pattern (mm)	MZ Centre bore (mm)	S/M	Gewinde thread	Spurverbreiterung pro Achse total track widening per axle (mm)	Hinweise notes	Bestell-Nr. / part-no. silber eloxiert / silver anodized	Bestell-Nr. / part-no. schwarz eloxiert / black anodized						
5er 5/H (E 34)	-5	120/5	72,5	S	M12x1,5	DR 06 mm pro Achse/ axle	2,3,18	0675725	B0675725						
						DR 10	3,18	1075725	B1075725						
						DR 20	3,18b,25	2075725	B2075725						
						DR 24	3,18b,25	2475725	B2475725						
						DR 30	3	3075725	B3075725						
						DR 40	3	4075725	B4075725						
						DRA 40	7	40757252	B40757252						
						DRA 50	7	5075725	B5075725						
						DRA 60	E	6075725	B6075725						
						DRA 70	E	7075725	B7075725						
						DRA 80	E	8075725	B8075725						
						DRA 90	E	9075725	B9075725						
						DRA 100	E	10075725	B10075725						
5er 5/D (E 39)	-12	120/5	74	S	M12x1,5	DR 10 mm pro Achse/ axle	3,18	1075740	B1075740						
						DR 20	3,18b,25	2075740	B2075740						
						DR 24	3,18b,25	2475740	B2475740						
						DR 30	3	3075740	B3075740						
						DR 40	3	4075740	B4075740						
						DRA 40	7	40757402	B40757402						
						DRA 50	7	5075740	B5075740						
						DRA 60	7	6075740	B6075740						
						DRA 70	E	7075740	B7075740						
						DRA 80	E	8075740	B8075740						
						DRA 90	E	9075740	B9075740						
						DRA 100	E	10075740	B10075740						
						5er M539 (E39)	+5	120/5	74	S	M12x1,5	DR 10 mm pro Achse/ axle	3,18	1075740	B1075740
DR 20	3,18b	2075740	B2075740												
DR 24	3,18b	2475740	B2475740												
DR 30	3	3075740	B3075740												
5er 560L (E60/E61) 6er 663 C (E63/E64) 7er 7/1 (E 32) 7er 7/G (E 38)	-10 -16 VA-22/HA-72 -10	120/5	72,5	S	M12x1,5	DR 06 mm pro Achse/ axle	2,3,18	0675725	B0675725						
						DR 10	3,18	1075725	B1075725						
						DR 20	3,18b,25	2075725	B2075725						
						DR 24	3,18b,25	2475725	B2475725						
						DR 30	3	3075725	B3075725						
						DR 40	3	4075725	B4075725						
						DRA 40	7	40757252	B40757252						
						DRA 50	7	5075725	B5075725						
						DRA 60	6075725	B6075725							
						DRA 70	E	7075725	B7075725						
						DRA 80	E	8075725	B8075725						
						DRA 90	E	9075725	B9075725						
						DRA 100	E	10075725	B10075725						
6er M6, Typ 560 (E63/E64) 5er M5, Typ 560 (E60/E61) 5er 560X (E60/E61) 390X,3L,3K,3C	VA-3/HA-1 VA-3/HA-1 +28 +19	120/5	72,5	S	M12x1,5	DR 10 mm pro Achse/ axle	3,18	1075725	B1075725						
						DR 20	3,18b,25	2075725	B2075725						
						DR 24	3,18b,25	2475725	B2475725						
						DR 30	3	3075725	B3075725						
(nur Allrad Modelle/ only 4WD) M5 Typ M5/M6 (F10)	VA+17/HA+14	120/5	72,5	S	M14x1,25	DR 06 mm pro Achse/ axle	3,18,25	0675726	B0675726						
						DR 20	3,18b,25	2075726	B2075726						
						DR 24	3,18b,25	2475726	B2475726						
						DR 26	3,18b,25	2675726	B2675726						
						DR 30	3,25	3075726	B3075726						
						DR 40	3,25	4075726	B4075726						
						M6 Cabrio, Coupé Typ M5/M6 (F12, F13) M6 Gran Coupé Typ M5/M6 (F06)	VA+17/HA+5 VA+17/HA+5	120/5	72,5	S	M14x1,25	DR 20 mm pro Achse/ axle	3,18b,25	2075726	B2075726
												DR 24	3,18b,25	2475726	B2475726
												DR 26	3,18b,25	2675726	B2675726
												DR 30	3,25	3075726	B3075726
Nicht zulässig in Verbindung mit Stahlfelgen. Not useable with steel-rims!						DR 40	3,25,28	4075726	B4075726						



Vor der Bestellung/Montage bitte die Technischen Hinweise ab Seite 352 beachten! / Before ordering and/or installation please check the technical notes from page 352!

Weitere Informationen und aktuelle Neuheiten im Internet unter: www.h-r.com / Further Information and latest news on: www.h-r.com

Technische Informationen siehe Seite 352 ff. / Technical Guidelines see page 352 ff. | VA = Front axle, HA = Rear axle | i.V. = in Vorbereitung / in development | 4WD = 4 wheel drive / 4-motion / Allrad / Quattro / Syncro
2WD = 2 wheel drive / 2 Rad angetrieben | Drehstäbe = torsion bars (original part) | ①-③ Triple C siehe Seite 230 / ①-③ Triple C see page 230 | * = nur gültig für Deutschland / only valid for Germany

■ Gewindefedern / Height Adjustable Springs ■ Federn / Sport Springs ■ Höherlegungsfedern / Raising Springs ■ Stabilisatoren / Anti-roll bars ■ Sport und Komfort Cup-Kits / Sport- and Comfort Suspensions
■ Twin-Tube Edelstahlgewindefahrwerke / Twin-Tube stainless steel coil overs ■ Monotube Gewindefahrwerke / Monotube coil overs ■ TRAK+ Spurverbreiterungen / TRAK+ Wheel Spacers

Fahrzeugtyp vehicle	Untere ET-Grenze lowest offset* (mm)	Lochkreis bolt pattern (mm)	MZ Centre bore (mm)	S/M	Gewinde thread	Spurverbreiterung pro Achse total track widening per axle (mm)	Hinweise notes	Bestell-Nr. / part-no. silber eloxiert / silver anodized	Bestell-Nr. / part-no. schwarz eloxiert / black anodized						
BMW															
7er 765 (E 65)	-10	120/5	72,5	S	M14x1,5	DR 06 mm pro Achse / axle	2,3,18	0675725	B0675725						
						DR 10	3,18	1075725	B1075725						
						DR 20	3,18b,25	2075725	B2075725						
						DR 24	3,18b,25	2475725	B2475725						
						DR 30	3	3075725	B3075725						
						DR 40	3	4075725	B4075725						
						DRA 50	7	50757251	B50757251						
						DRA 60	7	60757251	B60757251						
						DRA 70	E	70757251	B70757251						
						DRA 80	E	80757251	B80757251						
						DRA 90	E	90757251	B90757251						
						DRA 100	E	100757251	B100757251						
						5er GT (F07) 7er Typ 701/7L (F01)	VA-20/HA-4 VA-20/HA-4	120/5	72,5	S	M14x1,25	DR 06 mm pro Achse / axle	3,18	0675725	B0675725
DR 10	3,18	1075725	B1075725												
DR 20	3,18b,25	2075725	B2075725												
DR 24	3,18b,25	2475725	B2475725												
DR 30	3	3075725	B3075725												
DR 40	3	4075725	B4075725												
DRA 45	7	45757254	B45757254												
DRA 50	7	50757254	B50757254												
DRA 60	7	60757254	B60757254												
DRA 70	E	70757254	B70757254												
DRA 80	E	80757254	B80757254												
DRA 90	E	90757254	B90757254												
DRA 100	E	100757254	B100757254												
6er Typ 6C (F06, F12, F13)	+/-0	120/5	72,5	S	M14x1,25	DR 06 mm pro Achse / axle	3,18,25	0675726	B0675726						
						DR 10	3,18,25	1075726	B1075726						
						DR 20	3,18b,25	2075726	B2075726						
						DR 24	3,18b,25	2475726	B2475726						
						DR 26	3,18b,25	2675726	B2675726						
						DR 30	3,25	3075726	B3075726						
						DR 40	3,25	4075726	B4075726						
						DRA 45	7,25	45757254	B45757254						
						DRA 50	7,25	50757254	B50757254						
						DRA 60	7,25	60757254	B60757254						
						DRA 70	E	70757254	B70757254						
						DRA 80	E	80757254	B80757254						
						DRA 90	E	90757254	B90757254						
DRA 100	E	100757254	B100757254												
X1 Typ X1 (E84)	+/-0	120/5	72,5	S	M12x1,5	DR 06 mm pro Achse / axle	3,18	0675725	B0675725						
						DR 10	3,18, 28	1075725	B1075725						
						DR 20	3, 18b,25,27	2075725	B2075725						
						DR 24	3, 18b,25,27	2475725	B2475725						
						DR 30	3	3075725	B3075725						
						DR 40	3	4075725	B4075725						
						DRA 40	7	40757252	B40757252						
						DRA 50	7	5075725	B5075725						
						DRA 60	7,25	6075725	B6075725						
						X1 (F48) Typ UKL-L, F1X X3 (G01) Typ G3X 7er (G11, G12) Typ 7L	VA+17/HA+12 +7 +9	112/5	66,5	S	M14x1,25	DR 22 mm pro Achse / axle	3,18b,25	2255664	B2255664
												DR 24	3,18b,25	2455664	B2455664
												DR 26	3,18b,25	2655664	B2655664
												DR 30	3,25	3055664	B3055664
DR 36	3,25	3655664	B3655664												
DR 40	3,25	4055664	B4055664												
Nicht zulässig in Verbindung mit Stahlfelgen. Not useable with steel-rims!						DRA 45	7,25	4555664	B4555664						
						DRA 50	7,25	5055664	B5055664						
						DRA 60	7,25	6055664	B6055664						



Vor der Bestellung/Montage bitte die Technischen Hinweise ab Seite 352 beachten! / Before ordering and/or installation please check the technical notes from page 352!

Weitere Informationen und aktuelle Neuheiten im Internet unter: www.h-r.com / Further Information and latest news on: www.h-r.com

Technische Informationen siehe Seite 352 ff. / Technical Guidelines see page 352 ff. | VA = Front axle, HA = Rear axle | i.V. = in Vorbereitung / in development | 4WD = 4 wheel drive/4-motion / Allrad / Quattro / Syncro
2WD = 2 wheel drive/2 Rad angetrieben | Drehstäbe = torsion bars (original part) | ●-● Triple C siehe Seite 230 / ●-● Triple C see page 230 | * = nur gültig für Deutschland / only valid for Germany

■ Gewindefedern / Height Adjustable Springs ■ Federn / Sport Springs ■ Höherlegungsfedern / Raising Springs ■ Stabilisatoren / Anti-roll bars ■ Sport und Komfort Cup-Kits / Sport- and Comfort Suspensions
■ Twin-Tube Edelstahlwindenfahrwerke / Twin-Tube stainless steel coil overs ■ Monotube Windenfahrwerke / Monotube coil overs ■ TRAK+ Spurverbreiterungen / TRAK+ Wheel Spacers

TRAK+® Spurverbreiterungen / TRAK+® Wheel Spacers Gutachten über / Approvals at www.h-r.com

Fahrzeugtyp vehicle	Untere ET-Grenze lowest offset* (mm)	Lochkreis bolt pattern (mm)	MZ Centre bore (mm)	S/M	Gewinde thread	Spurverbreiterung pro Achse total track widening per axle (mm)	Hinweise notes	Bestell-Nr. / part-no. silber eloxiert / silver anodized	Bestell-Nr. / part-no. schwarz eloxiert / black anodized						
X3 Typ X83 (E83)	+21	120/5	72,5	S	M14x1,5	DR 10 mm pro Achse / axle	3,18	1075725	B1075725						
						DR 20	3,18b,25	2075725	B2075725						
						DR 24	3,18b,25	2475725	B2475725						
						DR 30	3	3075725	B3075725						
						DR 40	3	4075725	B4075725						
						DRA 50	7	50757251	B50757251						
						DRA 60	7	60757251	B60757251						
						DRA 70	E	70757251	B70757251						
						DRA 80	E	80757251	B80757251						
						DRA 90	E	90757251	B90757251						
						DRA 100	E	100757251	B100757251						
						X3 xDrive Typ X3 (F25) 5er Typ 5L/5K (F10/F11)	+2 VA-8/HA-1	120/5	72,5	S	M14x1,25	DR 06 mm pro Achse / axle	3,18,25	0675726	B0675726
DR 20	3,18b,25	2075726	B2075726												
DR 24	3,18b,25	2475726	B2475726												
DR 26	3,18b,25	2675726	B2675726												
DR 30	3,25	3075726	B3075726												
DR 40	3,25	4075726	B4075726												
DRA 45	7,25	45757254	B45757254												
DRA 50	7	50757254	B50757254												
DRA 60	7	60757254	B60757254												
DRA 70	E	70757254	B70757254												
DRA 80	E	80757254	B80757254												
DRA 90	E	90757254	B90757254												
DRA 100	E	100757254	B100757254												
X4 (F26) Typ X3	+17	120/5	72,5	S	M14x1,25	DR 06 mm pro Achse / axle	3,18,25	0675726	B0675726						
						DR 10	3,18,25,28	1075726	B1075726						
						DR 20	3,18b,25,27	2075726	B2075726						
						DR 24	3,18b,25,27	2475726	B2475726						
						DR 26	3,18b,25	2675726	B2675726						
						DR 30	3,25	3075726	B3075726						
						DR 40	3,25	4075726	B4075726						
						X5 Typ X53 (E53)	-15	120/5	72,5	S	M 14x1,5	DR 10 mm pro Achse / axle	3,18	1075725	B1075725
												DR 20	3,18b,25	2075725	B2075725
												DR 24	3,18b,25	2475725	B2475725
												DR 30	3	3075725	B3075725
												DR 40	3	4075725	B4075725
DRA 50	7	50757252	B50757252												
DRA 60	7	60757252	B60757252												
DRA 70	70757252	B70757252													
DRA 80	E	80757252	B80757252												
DRA 90	E	90757252	B90757252												
DRA 100	E	100757252	B100757252												
X5 Typ X70 (E70)	VA -10/HA -25	120/5	74	S	M 14x1,25							DR 10 mm pro Achse / axle	3,18	1075740	B1075740
						DR 24	3,18b,25	2475740	B2475740						
						DR 30	3	3075740	B3075740						
						DR 40	3	4075740	B4075740						
						DRA 50	7	50757404	B50757404						
						DRA 60	7	60757404	B60757404						
						DRA 70	70757404	B70757404							
						DRA 80	80757404	B80757404							
						DRA 90	90757404	B90757404							
						DRA 100	100757404	B100757404							
						X5 Typ X5 (F15)	+6	120/5	74	S	M 14x1,25	DR 06 mm pro Achse / axle	3,18,25	0675741	B0675741
												DR 24	3,18b,25,28	2475741	B2475741
DR 26	3,18b,25,28	2675741	B2675741												
DR 30	3,25	3075742	B3075742												
DR 40	3,25	4075741	B4075741												
DRA 45	7,25	45757404	B45757404												
DRA 50	7,25	50757404	B50757404												
DRA 60	7,25	60757404	B60757404												
DRA 70	E	70757404	B70757404												
DRA 80	E	80757404	B80757404												
DRA 90	E	90757404	B90757404												
DRA 100	E	100757404	B100757404												
X5 M Typ M7X (E70)	VA +/-0/HA -5	120/5	74	S	M 14x1,25	DR 10 mm pro Achse / axle	3,18,27	1075740	B1075740						
						DR 24	3,18b,25,27	2475740	B2475740						
						DR 30	3,27	3075740	B3075740						
						DR 40	3,27	4075740	B4075740						
						DRA 50	7,27	50757404	B50757404						
						DRA 60	7,27	60757404	B60757404						
						DRA 70	27,E	70757404	B70757404						
						DRA 80	27,E	80757404	B80757404						
						DRA 90	27,E	90757404	B90757404						
						DRA 100	27,E	100757404	B100757404						

Vor der Bestellung/Montage bitte die Technischen Hinweise ab Seite 352 beachten! / Before ordering and/or installation please check the technical notes from page 352!

Weitere Informationen und aktuelle Neuheiten im Internet unter: www.h-r.com / Further Information and latest news on: www.h-r.com

Technische Informationen siehe Seite 352 ff. / Technical Guidelines see page 352 ff. | VA = Front axle, HA = Rear axle | i.V. = in Vorbereitung / in development | 4WD = 4 wheel drive / 4-motion / Allrad / Quattro / Syncro
2WD = 2 wheel drive / 2 Rad angetrieben | Drehstäbe = torsion bars (original part) | ①-③ Triple C siehe Seite 230 | ①-③ Triple C see page 230 | * = nur gültig für Deutschland / only valid for Germany

■ Gewindefedern / Height Adjustable Springs
 ■ Federn / Sport Springs
 ■ Höherlegungsfedern / Raising Springs
 ■ Stabilisatoren / Anti-roll bars
 ■ Sport und Komfort Cup-Kits / Sport- and Comfort Suspensions
 ■ Twin-Tube Edelstahlgewindefahrwerke / Twin-Tube stainless steel coil overs
 ■ Monotube Gewindefahrwerke / Monotube coil overs
 ■ TRAK+ Spurverbreiterungen / TRAK+ Wheel Spacers

Fahrzeugtyp vehicle	Untere ET-Grenze lowest offset* (mm)	Lochkreis bolt pattern (mm)	MZ Centre bore (mm)	S/M	Gewinde thread	Spurverbreiterung pro Achse total track widening per axle (mm)	Hinweise notes	Bestell-Nr. / part-no. silber eloxiert / silver anodized	Bestell-Nr. / part-no. schwarz eloxiert / black anodized						
X5 M Typ M7X (E70) Nur für Hinterachse Only for rear axle	VA +/- 0/HA -5	120/5	72,5	S	M 14x1,25	DR 10 mm pro Achse/ axle	3,18,28	1075725	B1075725						
						DR 24	3,18b,25,28	2475725	B2475725						
						DR 30	3,28	3075725	B3075725						
						DR 40	3,28	4075725	B4075725						
						DRA 50	7,28	50757254	B50757254						
						DRA 60	7,28	60757254	B60757254						
						DRA 70	28,E	70757254	B70757254						
						DRA 80	28,E	80757254	B80757254						
						DRA 90	28,E	90757254	B90757254						
						DRA 100	28,E	100757254	B100757254						
						X5 M Typ M7X (F85)	+15	120/5	74,0	S	M 14x1,25	DR 06 mm pro Achse/ axle	3,18,25	0675741	B0675741
X6 M Typ M7X (F86)	+15	DR 10	3,18,27	1075741	B1075741										
Art-Nr. 1075741 nur an Vorderachse verwendbar. part no 1075741 only for front axle. Art-Nr. 2475741/2675741 nur an Hinterachse verwendbar. part no 2475741/2675741 only for rear axle Nicht zulässig in Verbindung mit Stahlfelgen. Not useable with steel-rims!	VA +/- 0/HA -3	DR 24	3,18b,25,28	2475741	B2475741										
		DR 26	3,18b,25,28	2675741	B2675741										
		DR 30	3,25	3075742	B3075742										
		DR 40	3,25	4075741	B4075741										
		DRA 45	7,25	45757404	B45757404										
		DRA 50	7,25	50757404	B50757404										
		X6 Typ X70 (E71)	VA +/- 0/HA -3	120/5	74	S	M 14x1,25					DR 06 mm pro Achse/ axle	3,18,27	0675740	B0675740
		X6 M Typ M7X (E71)	VA +/- 0/HA -5									DR 10	3,18,27	1075740	B1075740
		Nur für Vorderachse Only for front axle	VA +/- 0/HA -5									DR 24	3,18b,25,27	2475740	B2475740
DR 30	3,27							3075740	B3075740						
DR 40	3,27							4075740	B4075740						
DRA 50	7,27							50757404	B50757404						
DRA 60	7,27							60757404	B60757404						
DRA 70	27,E							70757404	B70757404						
DRA 80	27,E							80757404	B80757404						
DRA 90	27,E							90757404	B90757404						
DRA 100	27,E							100757404	B100757404						
X6 Typ X70 (E71)	VA +/- 0/HA -3	120/5	72,5	S	M 14x1,25	DR 06 mm pro Achse/ axle	3,18,28	0675725	B0675725						
X6 M Typ M7X (E71)	VA +/- 0/HA -5					DR 10	3,18,28	1075725	B1075725						
Nur für Hinterachse Only for rear axle	VA +/- 0/HA -5					DR 20	3,18b,25,28	2075725	B2075725						
						DR 24	3,18b,25,28	2475725	B2475725						
						DR 30	3,28	3075725	B3075725						
						DR 40	3,28	4075725	B4075725						
						DRA 50	7,28	50757254	B50757254						
						DRA 60	7,28	60757254	B60757254						
						DRA 70	28,E	70757254	B70757254						
						DRA 80	28,E	80757254	B80757254						
						DRA 90	28,E	90757254	B90757254						
DRA 100	28,E	100757254	B100757254												
X6 Typ X6 (F16)	VA -10/HA -25	120/5	74,0	S	M 14x1,25	DR 06 mm pro Achse/ axle	3,18,25	0675741	B0675741						
Art-Nr. 1075741 nur an Vorderachse verwendbar. part no 1075741 only for front axle. Art-Nr. 2475741/2675741 nur an Hinterachse verwendbar. part no 2475741/2675741 only for rear axle Nicht zulässig in Verbindung mit Stahlfelgen. Not useable with steel-rims!	VA -10/HA -25					DR 10	3,18,25,27	1075741	B1075741						
						DR 24	3,18b,25,28	2475741	B2475741						
						DR 26	3,18b,25,28	2675741	B2675741						
						DR 30	3,25	3075742	B3075742						
						DR 40	3,25	4075741	B4075741						
						DRA 45	7,25	45757404	B45757404						
						DRA 50	7,25	50757404	B50757404						
						DRA 60	7,25	60757404	B60757404						
						DRA 70	25	70757404	B70757404						
						DRA 80	25	80757404	B80757404						
		DRA 90	25	90757404	B90757404										
DRA 100	25	100757404	B100757404												

H&R ist Technik-Partner von BMW Motorsport. / H&R is technical partner of BMW Motorsport.



Vor der Bestellung/Montage bitte die Technischen Hinweise ab Seite 352 beachten! / Before ordering and/or installation please check the technical notes from page 352!

Weitere Informationen und aktuelle Neuheiten im Internet unter: www.h-r.com / Further Information and latest news on: www.h-r.com

Technische Informationen siehe Seite 352 ff. / Technical Guidelines see page 352 ff. | VA = Front axle, HA = Rear axle | i.V. = in Vorbereitung / in development | 4WD = 4 wheel drive/4-motion/Allrad/Quattro/Syncro 2WD = 2 wheel drive/2 Rad angetrieben | Drehstäbe = torsion bars (original part) | Triple C siehe Seite 230/ Triple C see page 230 | * = nur gültig für Deutschland/ only valid for Germany

Gewindefedern/Height Adjustable Springs Federn/Sport Springs Höherlegungsfedern/Raising Springs Stabilisatoren/Anti-roll bars Sport und Komfort Cup-Kits/Sport- and Comfort Suspensions Twin-Tube Edelstahlgewindefahrwerke/Twin-Tube stainless steel coil overs Monotube Gewindefahrwerke/Monotube coil overs TRAK+ Spurverbreiterungen/TRAK+ Wheel Spacers

TRAK+® Spurverbreiterungen / TRAK+® Wheel Spacers Gutachten über / Approvals at www.h-r.com

Fahrzeugetyp vehicle	Untere ET-Grenze lowest offset* (mm)	Lochkreis bolt pattern (mm)	MZ Centre bore (mm)	S/M	Gewinde thread	Spurverbreiterung pro Achse total track widening per axle (mm)	Hinweise notes	Bestell-Nr. / part-no. silber eloxiert/ silver anodized	Bestell-Nr. / part-no. schwarz eloxiert/ black anodized
Cadillac BLS	+6	110/5	65,0	S	M12x1,5	DR 06 mm pro Achse/ axle	3,18	0645650	
						DR 10	3,18	1045650	
						DRA 40	7	40456501	
						DRA 50	7	5045650	
						DRA 60		6045650	

Spurverbreiterungen mit ABE für Original-Räder / Wheel Spacers with ABE for original-wheels

Fahrzeugetyp vehicle	Lochkreis bolt pattern (mm)	MZ Centre bore (mm)	Gewinde thread	Spurverbreiterung pro Achse total track widening per axle Vorderachse (VA)/Hinterachse (HA)	Hinweise Notes	Bestell-Nr. / part-no. silber eloxiert/ silver anodized	Bestell-Nr. / part-no. schwarz eloxiert/ black anodized
-------------------------	-----------------------------------	---------------------------	-------------------	---	-------------------	---	---

Chevrolet / Daewoo

Ein Set enthält: 2 Spurverbreiterungen mit eingepressten Stehbolzen und Befestigungsmuttern

The set contains: 2 spacers with pressed-in stud bolts and nuts

Captiva Typ KLAC	115/5	70,1	M12x1,5	DRM-ABE 50 mm	8,25,31,36	1155701-25	
------------------	-------	------	---------	---------------	------------	------------	--

Die Spurverbreiterungen mit ABE sind nur zulässig für die in der ABE der Spurverbreiterungen genannten Original-Rädern. Die jeweilige ABE liegt der Verpackung bei. Die Auflagen und Zulässigkeiten finden Sie auch unter www.h-r.com. Bei Verwendung von bestimmten Rad-/Reifenkombinationen ist eine Abnahme erforderlich. Die Auslieferung der Spurverbreiterungen mit ABE erfolgt komplett mit Befestigungsmaterial. *Wheel spacers with ABE are only useable for the original wheels shown in the ABE which is enclosed in the delivery. Technical notes can be found on www.h-r.com. For special wheel/tyre combinations an additional inspection is necessary. ABE are just valid in Germany. Included in the delivery of the ABE spacers is the entire fastening material.*

TRAK+® Spurverbreiterungen / TRAK+® Wheel Spacers Gutachten über / Approvals at www.h-r.com

Fahrzeugetyp vehicle	Untere ET-Grenze lowest offset* (mm)	Lochkreis bolt pattern (mm)	MZ Centre bore (mm)	S/M	Gewinde thread	Spurverbreiterung pro Achse total track widening per axle (mm)	Hinweise notes	Bestell-Nr. / part-no. silber eloxiert/ silver anodized	Bestell-Nr. / part-no. schwarz eloxiert/ black anodized
-------------------------	--	-----------------------------------	---------------------------	-----	-------------------	--	-------------------	---	---

Chevrolet / Daewoo

Nexia/Lanos/Nubira Espero	+34 +23	100/4	56,6	S	M12x1,5	DR 10 mm pro Achse/ axle	2,3,18	1024566	
						DR 30	2,3	3024566	
						DR 40	3,20,E	4024566	
						DRA 50	7,E	5024566	
Cruze Typ KL1J	+9	105/5	56,6	M	M12x1,5	DRM 30 mm pro Achse/ axle	8,25	30365566	
						DRM 36	8,25	36365566	
						DRM 40	8,25	40365566	
						DRM 44	8,25	44365566	
						DRM 50	8,25	50365566	
						DRM 60	8,25	60365566	
						DRM 30 mm pro Achse/ axle	8,25	30135701	
Cruze Typ KL1J	+9	115/5	70,1	M	M12x1,5	DRM 30 mm pro Achse/ axle	8,25	30135701	
						DRM 36	8,25	36135701	
						DRM 40	8,25	40135701	
						DRM 44	8,25	44135701	
						DRM 50	8,25	50135701	
						DRM 60	8,25	60135701	
						DRM 40 mm pro Achse/ axle	8,25	40135701	
Orlando Typ KL1Y	+11	115/5	70,1	M	M12x1,5	DRM 40 mm pro Achse/ axle	8,25	40135701	
						DRM 44	8,25	44135701	
						DRM 50	8,25	50135701	
						DRM 60	8,25	60135701	
Captiva Typ KLAC	+16	115/5	70,1	M	M12x1,5	DRM 50 mm pro Achse/ axle	8,25	50135701	
						DRM 60	8,25	60135701	
Camaro Typ A1XC	+10	120/5	67,0	M	M14 x 1,5	DRS 26 mm pro Achse/ axle	25	26756700	B26756700
						DRS 30	25	30756700	B30756700
						DRS 36	25,28	36756700	B36756700
						DRM 40	8,25,28	4075670	B4075670
						DRM 44	8,25,28	4475670	B4475670
DRM 50	8,25,28	5075670	B5075670						

Nicht zulässig in Verbindung mit Stahlfelgen.

Not useable with steel-rims!

DRM 40-50 mm: Die Original-Stehbolzen müssen generell gekürzt werden!

DRM 40-50 mm: The original stud bolts have always to be shortened!



Vor der Bestellung/Montage bitte die Technischen Hinweise ab Seite 352 beachten! / Before ordering and/or installation please check the technical notes from page 352!

Weitere Informationen und aktuelle Neuheiten im Internet unter: www.h-r.com / Further Information and latest news on: www.h-r.com

Technische Informationen siehe Seite 352 ff. / Technical Guidelines see page 352 ff. | VA = Front axle, HA = Rear axle | i.V. = in Vorbereitung / in development | 4WD = 4 wheel drive / 4-motion / Allrad / Quattro / Syncro
2WD = 2 wheel drive / 2 Rad angetrieben | Drehstäbe = torsion bars (original part) | ①-③ Triple C siehe Seite 230 / ①-③ Triple C see page 230 | * = nur gültig für Deutschland / only valid for Germany

■ Gewindefedern / Height Adjustable Springs ■ Federn / Sport Springs ■ Höherlegungsfedern / Raising Springs ■ Stabilisatoren / Anti-roll bars ■ Sport und Komfort Cup-Kits / Sport- and Comfort Suspensions
■ Twin-Tube Edelstahlgewindefahrwerke / Twin-Tube stainless steel coil overs ■ Monotube Gewindefahrwerke / Monotube coil overs ■ TRAK+ Spurverbreiterungen / TRAK+ Wheel Spacers

Fahrzeugtyp vehicle	Untere ET-Grenze lowest offset* (mm)	Lochkreis bolt pattern (mm)	MZ Centre bore (mm)	S/M	Gewinde thread	Spurverbreiterung pro Achse total track widening per axle (mm)	Hinweise notes	Bestell-Nr. / part-no. silber eloxiert/ silver anodized	Bestell-Nr. / part-no. schwarz eloxiert/ black anodized
Chevrolet/Daewoo Camaro Typ GMX511, GMX521 DRM 40-60 mm nicht in Kombination mit Stahlfelgen (siehe Hinweis 8) <i>DRM 40-60 mm not useable in combination with steel-rims (see note 8)</i> DRM 40-60 mm: Die Original-Stehbolzen müssen generell gekürzt werden! <i>DRM 40-60 mm: The original stud bolts have always to be shortened!</i>	VA+5/HA+10	120/5	67,0	M	M14x1,5	DRM 40 mm pro Achse / axle	8,25	4075670	B4075670
						DRM 44	8,25	4475670	B4475670
						DRM 50	8,25	5075670	B5075670
						DRM 60	8,25	6075670	B6075670
Camaro F-Car DRM 40mm nicht in Kombination mit Stahlfelgen (siehe Hinweis 8) <i>DRM 40mm not useable in combination with steel-rims (see note 8)</i>	+25	120,65/5	70,2	M	M12x1,5	DR 10 mm pro Achse / axle	2,18	1085704	
						DRM 40	8,25	4085704	
						DRM 50	8	5085704	
						DRM 60	8	6085704	
Blazer S10 DRM 40/50mm nicht in Kombination mit Stahlfelgen (siehe Hinweis 8) <i>DRM 40/50mm not useable in combination with steel-rims (see note 8)</i>		120,65/5	70,2	M	M12x1,5	DR 10 mm pro Achse / axle	2,18	1085704	
						DRM 40	8,25,E	4085704	
						DRM 50	8,25,E	5085704	
						DRM 60	8,E	6085704	
Blazer 4 x 4/Tahoe Trail Blazer GMT 360 DRM 50-70mm nicht in Kombination mit Stahlfelgen (siehe Hinweis 8) <i>DRM 50-70mm not useable in combination with steel-rims (see note 8)</i>		139,7/6	110	M	M14x1,5	DRM 60 mm pro Achse / axle	22,E	60106110	
	+15	127/6	77,9	M	M12x1,5	DRM 50 mm pro Achse / axle	8,25	50156779	
						DRM 60	8,25	60156779	
						DRM 70	8,25	70156779	

Chrysler/Dodge

Crossfire Typ ZH le Baron Neon Stratus Cruiser PT DRM 40mm nicht in Kombination mit Stahlfelgen (siehe Hinweis 8) <i>DRM 40mm not useable in combination with steel-rims (see note 8)</i> Caliber Typ PK DRM 30-50mm nicht in Kombination mit Stahlfelgen (siehe Hinweis 8) <i>DRM 30-50mm not useable in combination with steel-rims (see note 8)</i>	VA-6/HA-19	112/5	66,5	S	M12x1,5	DR 10 mm pro Achse / axle	3,18	1055665	B1055665
						DR 20	3,18b	2055665	B2055665
						DR 24	3,18b	2455665	B2455665
						DR 30	3,4	3055665	B3055665
						DR 40	3	4055665	B4055665
						DRA 40	7	40556653	B40556653
						DRA 50	7,19	5055665	B5055665
						DRA 60	19	6055665	B6055665
						DRM 50 mm pro Achse / axle	8,E	50255711	
						DRM 60	8,E	60255711	
Vision/New Yorker 300 M 300 C Typ LX DRM 50/60mm nicht in Kombination mit Stahlfelgen (siehe Hinweis 8) <i>DRM 50/60mm not useable in combination with steel-rims (see note 8)</i> Viper DRM 50/60mm nicht in Kombination mit Stahlfelgen (siehe Hinweis 8) <i>DRM 50/60mm not useable in combination with steel-rims (see note 8)</i> Voyager Typ ES, GS, RG DRM 50mm nicht in Kombination mit Stahlfelgen (siehe Hinweis 8) <i>DRM 50mm not useable in combination with steel-rims (see note 8)</i> Jeep Compass Typ MX Nicht zulässig in Verbindung mit Stahlfelgen. Using the spacers with steel rims is not possible.	+27	114,3/5	71,5	M	M12x1,5	DRM 50 mm pro Achse / axle	8,25,E	5065715	
	+10	114,3/5	71,5	M	M12x1,5	DRM 50 mm pro Achse / axle	8,25	5065715	
	-6	115/5	71,5	M	M14x1,5	DRM 50 mm pro Achse / axle	8,25	50135715	
						DRM 60	8,25	60135715	
						DRM 50 mm pro Achse / axle	8,25	5066715	
						DRM 60	8,25	6066715	
						DRS 10 mm pro Achse / axle	16,18	1065715	
						DRS 30	16	3065715	
						DRM 50	8,25	5065715	
						DR 10 mm pro Achse / axle	3,18,25	1045650	
					DR 30	3,25	3045650		



Vor der Bestellung/Montage bitte die Technischen Hinweise ab Seite 352 beachten! / Before ordering and/or installation please check the technical notes from page 352!

Weitere Informationen und aktuelle Neuheiten im Internet unter: www.h-r.com / Further Information and latest news on: www.h-r.com

Technische Informationen siehe Seite 352 ff. / Technical Guidelines see page 352 ff. | VA = Front axle, HA = Rear axle | i.V. = in Vorbereitung / in development | 4WD = 4 wheel drive/4-motion / Allrad / Quattro / Syncro 2WD = 2 wheel drive/2 Rad angetrieben | Drehstäbe = torsion bars (original part) | ●-● Triple C siehe Seite 230 / ●-● Triple C see page 230 | * = nur gültig für Deutschland / only valid for Germany

■ Gewindefedern / Height Adjustable Springs ■ Federn / Sport Springs ■ Höherlegungsfedern / Raising Springs ■ Stabilisatoren / Anti-roll bars ■ Sport und Komfort Cup-Kits / Sport- and Comfort Suspensions ■ Twin-Tube Edelstahlgewindefahrwerke / Twin-Tube stainless steel coil overs ■ Monotube Gewindefahrwerke / Monotube coil overs ■ TRAK+ Spurverbreiterungen / TRAK+ Wheel Spacers

Fahrzeugetyp vehicle	Untere ET-Grenze lowest offset* (mm)	Lochkreis bolt pattern (mm)	MZ Centre bore (mm)	S/M	Gewinde thread	Spurverbreiterung pro Achse total track widening per axle (mm)	Hinweise notes	Bestell-Nr. / part-no. silber eloxiert/ silver anodized	Bestell-Nr. / part-no. schwarz eloxiert/ black anodized
Chrysler/Dodge									
Jeep Renegade Typ BU	+10	110/5	65,0	S	M12x1,25	DR 10 mm pro Achse/ axle	3,18,25	1045651	
						DR 30	3,25	3045651	
Nicht zulässig in Verbindung mit Stahlfelgen. Not useable with steel-rims!						DRA 42	7,25	42456503	
						DRA 50	7,25	50456503	
						DRA 60	7,25	60456503	
Jeep Wrangler Typ TJ	+1,75	114,3/5	71,5	M	1/2" UNF	DRM 50 mm pro Achse/ axle	8,25	5065716	
Cherokee Typ KJ/XJ/J	+1					DRM 60		6065716	
						DRM 70	E	7065716	
DRM 50mm nicht in Kombination mit Stahlfelgen (siehe Hinweis 8) DRM 50mm not useable in combination with steel-rims (see note 8)						DRM 80	E	8065716	
						DRM 90	E	9065716	
Jeep Cherokee Typ KK	+10,475	114,3/5	71,5	M	1/2" UNF	DRM 50 mm pro Achse/ axle	8,25	5065716	
DRM 50/60mm nicht in Kombination mit Stahlfelgen (siehe Hinweis 8) DRM 50/60mm: Die Original-Stehbolzen müssen generell gekürzt werden! DRM 50/60mm not useable in combination with steel-rims (see note 8) DRM 50/60mm: The original stud bolts have always to be shortened!						DRM 60	8,25	6065716	
						DRM 70	E	7065716	
						DRM 80	E	8065716	
						DRM 90	E	9065716	
Jeep Cherokee Typ KL	+11	110/5	65,0	S	M12x1,25	DR 10 mm pro Achse/ axle	3,18,25	1045650	
						DR 30	3,25	3045650	
Nicht zulässig in Verbindung mit Stahlfelgen. Not useable with steel-rims!						DR 40	3,25	4045650	
						DRA 50	7,25	50456502	
						DRA 60	7,25	60456502	
Grand-Cherokee Typ WJ/WG/WH	+20,5	127/5	71,5	M	1/2" UNF	DRM 50 mm pro Achse/ axle	8,25	50155716	
Jeep Commander Typ WH	+20,8					DRM 60		60155716	
Jeep Wrangler Typ JK	+14,45					DRM 70	E	70155716	
DRM 50mm nicht in Kombination mit Stahlfelgen (siehe Hinweis 8) DRM 50mm not useable in combination with steel-rims (see note 8)						DRM 80	E	80155716	
						DRM 90	E	90155716	
						DRM 100	E	100155716	
Jeep Grand Cherokee Typ WK	+26,4	127/5	71,6	M	14x1,5	DR 18 mm pro Achse/ axle	25,29	18155714	
						DRM 40	8,25	40155714	
						DRM 50	8,25	50155714	
Nicht zulässig in Verbindung mit Stahlfelgen. DRM 40-80 mm: Die Original-Stehbolzen müssen generell gekürzt werden! Not useable with steel-rims! DRM 40-80 mm: The original stud bolts have always to be shortened!						DRM 60	8,25	60155714	
						DRM 70	8,25,E	70155714	
						DRM 80	8,25,E	80155714	
						DRM 90	8,25,E	90155714	
						DRM 100	8,25,E	100155714	
Jeep Compass Typ PK	+9	114,3/5	67,1	M	M12x1,5	DRM 40 mm pro Achse/ axle	8,25	4065673	B4065673
Jeep Patriot Typ PK	+9					DRM 50	8,25	5065673	B5065673
DRM 40-60mm nicht in Kombination mit Stahlfelgen (siehe Hinweis 8) DRM 40-60mm not useable in combination with steel-rims (see note 8)						DRM 60	8,25	6065673	B6065673
Nitro Typ KJ	+10,475	114,3/5	71,5	M	1/2" UNF	DRM 50 mm pro Achse/ axle	8,25	5065716	
						DRM 60	8,25	6065716	
DRM 50/60mm nicht in Kombination mit Stahlfelgen (siehe Hinweis 8) DRM 50/60mm not useable in combination with steel-rims (see note 8)						DRM 70	E	7065716	
						DRM 80	E	8065716	
						DRM 90	E	9065716	
Magnum	-6	115/5	71,5	M	M14x1,5	DRM 50 mm pro Achse/ axle	8,25	50135715	
DRM 50/60mm nicht in Kombination mit Stahlfelgen (siehe Hinweis 8) DRM 50/60mm not useable in combination with steel-rims (see note 8)						DRM 60	8,25	60135715	
Challenger		115/5	71,5	M	M14x1,5	DRM 50 mm pro Achse/ axle	8,25,E	50135715	
DRM 50/60mm nicht in Kombination mit Stahlfelgen (siehe Hinweis 8) DRM 50/60mm not useable in combination with steel-rims (see note 8)						DRM 60	8,25,E	60135715	
Journey Typ JC	+10	127/5	71,5	M	M12x1,5	DRM 40 mm pro Achse/ axle	8,25	40155715	
						DRM 50	8,25	50155715	
DRM 40/50mm nicht in Kombination mit Stahlfelgen (siehe Hinweis 8) DRM 40/50mm not useable in combination with steel-rims (see note 8)						DRM 60		60155715	



Vor der Bestellung/Montage bitte die Technischen Hinweise ab Seite 352 beachten! / Before ordering and/or installation please check the technical notes from page 352!

Weitere Informationen und aktuelle Neuheiten im Internet unter: www.h-r.com / Further Information and latest news on: www.h-r.com

Technische Informationen siehe Seite 352 ff. / Technical Guidelines see page 352 ff. | VA = Front axle, HA = Rear axle | i.V. = in Vorbereitung / in development | 4WD = 4 wheel drive/4-motion/Allrad/Quattro/Syncro
2WD = 2 wheel drive/2 Rad angetrieben | Drehstäbe = torsion bars (original part) | ①-③ Triple C siehe Seite 230/ ①-③ Triple C see page 230 | * = nur gültig für Deutschland / only valid for Germany

■ Gewindefedern / Height Adjustable Springs ■ Federn / Sport Springs ■ Höherlegungsfedern / Raising Springs ■ Stabilisatoren / Anti-roll bars ■ Sport und Komfort Cup-Kits / Sport- and Comfort Suspensions
■ Twin-Tube Edelstahlgewindefahrwerke / Twin-Tube stainless steel coil overs ■ Monotube Gewindefahrwerke / Monotube coil overs ■ TRAK+ Spurverbreiterungen / TRAK+ Wheel Spacers

Fahrzeugtyp vehicle	Untere ET-Grenze lowest offset* (mm)	Lochkreis bolt pattern (mm)	MZ Centre bore (mm)	S/M	Gewinde thread	Spurverbreiterung pro Achse total track widening per axle (mm)	Hinweise notes	Bestell-Nr. / part-no. silber eloxiert/ silver anodized	Bestell-Nr. / part-no. schwarz eloxiert/ black anodized
Citroen/DS									
C-Zero Typ 1 Nur für Hinterachse / Only for rear axle DRM 30 mm nicht in Kombination mit Stahlfelgen (siehe Hinweis 8) DRM 30 mm not useable in combination with steel-rims (see note 8)	+20	100/4	54,1	M	M12x1,5	DRM 30 mm pro Achse / axle	8,25,28	3024543	B3024543
AX	-6	108/4	65,0	S	M12x1,25	DR 10 mm pro Achse / axle DR 30 DR 40	3,18 3 3,20	1034650 3034650 4034650	
ZX	+9	108/4	65,0	S	M12x1,25	DR 10 mm pro Achse / axle DR 20 DR 24 DR 30 DR 40 DRA 50	2,3,18 2,3,18b 2,3,18b 2,3 3,20,E 7,E	1034650 2034650 2434650 3034650 4034650 5034650	
C 1, Typ P Nicht möglich in Verbindung mit Original Flachbundschraube / Not possible with OE Flat-Head Screw	+24	100/4	54,1	S	M12x1,5	DR 10 mm pro Achse / axle DR 20 DR 30	3,18 3,18b 3	1024541 2024541 3024541	
C 2	-3	108/4	65,0	S	M12x1,25	DR 10 mm pro Achse / axle DR 20	3,18 3,18b	1034650 2034650	
C 3/C3 Pluriel	-6					DR 24	3,18b	2434650	
DS3 Typ S*****	-4					DR 30	3	3034650	
C 4 Typ L	-3					DR 40	3	4034650	
C4 Typ N	-3					DRA 50	7	5034650	
C 5	+3					DRA 60		6034650	
Saxo	-20					DRA 70 DRA 80 DRA 90	E E E	7034650 8034650 9034650	
DS-4 Typ N	+14	108/4	65,0	S	M12x1,25	DR 10 mm pro Achse / axle DR 20 DR 24	3,18 3,18b 3,18b	1034650 2034650 2434650	
C 4 Picasso Typ U	+11					DR 30 DR 40	3 3	3034650 4034650	
C3 Typ S	+5	108/4	65,0	S	M12x1,25	DR 10 mm pro Achse / axle DR 20 DR 24 DR 30 DR 40	3,18,25 3,18b,25 3,18b,25 3,25 3,25	1034650 2034650 2434650 3034650 4034650	
DS3 Racing Typ SA5FD, SA5FF	+2	108/4	65,0	S	M12x1,25	DR 10 mm pro Achse / axle DR 20 DR 24 DR 30	3,18,28 3,18b 3,18b 3	1034650 2034650 2434650 3034650	
C4 Picasso Typ 3	+32	108/5	65,0	S	M12x1,25	DR 20 mm pro Achse / axle DR 24 DR 30 DR 40	3,18b,25 3,18b,25 3,25 3,25	2035650 2435650 3035650 4035650	
Nicht zulässig in Verbindung mit Stahlfelgen. Not useable with steel-rims!						DR 10 mm pro Achse / axle DR 20 DR 24 DR 30 DR 40	3,18,28 3,18b 3,18b 3 3	1035650 2035650 2435650 3035650 4035650	
C 5 Typ R*****	+17	108/5	65,0	S	M12x1,25	DR 10 mm pro Achse / axle DR 20 DR 24 DR 30 DR 40	3,18,28 3,18b 3,18b 3 3	1035650 2035650 2435650 3035650 4035650	
C-Cosser Typ V*****	+8	114,3/5	67,1	M	M12x1,5	DRM 40 mm pro Achse / axle DRM 50 DRM 60	8,25 8,25 8,25	4065673 5065673 6065673	B4065673 B5065673 B6065673
DRM 40/50/60 mm nicht in Kombination mit Stahlfelgen (siehe Hinweis 8) DRM 40/50/60 mm not useable in combination with steel-rims (see note 8)						DR 10 mm pro Achse / axle DR 20 DR 24 DR 30 DR 40 DRA 50	2,3,18 2,3,18b 2,3,18b 2,3 3,E 7,E	1034650 2034650 2434650 3034650 4034650 5034650	
Berlingo/Xantia/Xsara	+3	108/4	65,0	S	M12x1,25				



Vor der Bestellung/Montage bitte die Technischen Hinweise ab Seite 352 beachten! / Before ordering and/or installation please check the technical notes from page 352!

Weitere Informationen und aktuelle Neuheiten im Internet unter: www.h-r.com / Further Information and latest news on: www.h-r.com
 Technische Informationen siehe Seite 352 ff. / Technical Guidelines see page 352 ff. | VA = Front axle, HA = Rear axle | i.V. = in Vorbereitung / in development | 4WD = 4 wheel drive/4-motion / Allrad / Quattro / Syncro
 2WD = 2 wheel drive / 2 Rad angetrieben | Drehstäbe = torsion bars (original part) | ●-● Triple C siehe Seite 230 / ●-● Triple C see page 230 | * = nur gültig für Deutschland / only valid for Germany
 ■ Gewindefedern / Height Adjustable Springs ■ Federn / Sport Springs ■ Höherlegungsfedern / Raising Springs ■ Stabilisatoren / Anti-roll bars ■ Sport und Komfort Cup-Kits / Sport- and Comfort Suspensions
 ■ Twin-Tube Edelstahlgewindefahrwerke / Twin-Tube stainless steel coil overs ■ Monotube Gewindefahrwerke / Monotube coil overs ■ TRAK+ Spurverbreiterungen / TRAK+ Wheel Spacers

TRAK+® Spurverbreiterungen / TRAK+® Wheel Spacers Gutachten über / Approvals at www.h-r.com

Fahrzeugtyp vehicle	Untere ET-Grenze lowest offset* (mm)	Lochkreis bolt pattern (mm)	MZ Centre bore (mm)	S/M	Gewinde thread	Spurverbreiterung pro Achse total track widening per axle (mm)	Hinweise notes	Bestell-Nr. / part-no. silber eloxiert / silver anodized	Bestell-Nr. / part-no. schwarz eloxiert / black anodized
Citroen/DS									
XM	+30	108/5	65,0	S	M12x1,25	DR 10 mm pro Achse / axle	2,3,18	1035650	
						DR 20	2,3,18b	2035650	
						DR 24	2,3,18b	2435650	
						DR 30	2,3	3035650	
						DR 40	3,E	4035650	
						DRA 50	7,E	5035650	
Evasion 22 C 8	+6 +12	98/5	58,0	S	M14x1,5	DR 10 mm pro Achse / axle	3,18	10135580	
						DR 20	3,18b	20135580	
						DR 24	3,18b	24135580	
						DR 30	3	30135580	
						DR 40	3	40135580	
						DRA 50	7	5015581	

Corvette

Corvette Y	VA-54/HA-80	120,65/5	70,2	M	M12x1,5	DR 10 mm pro Achse / axle	2,18	1085704	
Corvette C6, Typ GMX-245	VA+26/HA+49					DRM 40	8,25	4085704	
						DRM 50	8,25	5085704	
						DRM 60	8,25	6085704	

DRM 40-60mm nicht in Kombination mit Stahlfelgen (siehe Hinweis 8)
DRM 40-60mm not useable in combination with steel-rims (see note 8)

Spurverbreiterungen mit ABE für Original-Räder / Wheel Spacers with ABE for original-wheels

Fahrzeugtyp vehicle	Lochkreis bolt pattern (mm)	MZ Centre bore (mm)	Gewinde thread	Spurverbreiterung pro Achse total track widening per axle Vorderachse (VA)/Hinterachse (HA)	Hinweise Notes	Bestell-Nr. / part-no. silber eloxiert / silver anodized	Bestell-Nr. / part-no. schwarz eloxiert / black anodized
------------------------	-----------------------------------	---------------------------	-------------------	---	-------------------	--	--

Dacia

Ein Set enthält: 4 Spurverbreiterungen, 16 verlängerte Radschrauben, Felgenschloß Art-Nr. 10217-1.

The set contains: 4 spacers, 16 longer wheel screws, wheel lock with p/n 10217-1.

Logan Typ SD	100/4	60,1	M12x1,5	VA: DR-ABE 36 mm/HA: DR-ABE 40 mm	31,33	1004601	
Sandero Typ SD							

Die Spurverbreiterungen mit ABE sind nur zulässig für die in der ABE der Spurverbreiterungen genannten Original-Rädern. Die jeweilige ABE liegt der Verpackung bei. Die Auflagen und Zulässigkeiten finden Sie auch unter www.h-r.com. Bei Verwendung von bestimmten Rad-/Reifenkombinationen ist eine Abnahme erforderlich. Die Auslieferung der Spurverbreiterungen mit ABE erfolgt komplett mit Befestigungsmaterial. Wheel spacers with ABE are only useable for the original wheels shown in the ABE which is enclosed in the delivery. Technical notes can be found on www.h-r.com. For special wheel/tyre combinations an additional inspection is necessary. ABE are just valid in Germany. Included in the delivery of the ABE spacers is the entire fastening material.

TRAK+® Spurverbreiterungen / TRAK+® Wheel Spacers Gutachten über / Approvals at www.h-r.com

Fahrzeugtyp vehicle	Untere ET-Grenze lowest offset* (mm)	Lochkreis bolt pattern (mm)	MZ Centre bore (mm)	S/M	Gewinde thread	Spurverbreiterung pro Achse total track widening per axle (mm)	Hinweise notes	Bestell-Nr. / part-no. silber eloxiert / silver anodized	Bestell-Nr. / part-no. schwarz eloxiert / black anodized
Dacia									
Duster Typ SD	+20	114,3/5	66,0	S	M12x1,5	DR 10 mm pro Achse / axle	3,18	1065660	B1065660
						DR 36	3,25	3665660	B3665660
						DR 40	3,25	4065660	B4065660
						DRA 50	7	5065660	B5065660
						DRA 60		6065660	B6065660
Logan Typ SD	+13	100/4	60,1	S	M12x1,5	DR 10 mm pro Achse / axle	3,18	10264601	
						DR 30	3,25	30264601	
Sandero Typ SD	+13					DR 36	3	36264601	
						DR 40	3,25	40264601	
						DRA 40	7	4024601	
						DRA 50	7	5024601	

Bei dem System DR 30 müssen die Fettkappen aussen in den Distanzring eingedrückt werden!
For the DR 30 System the grease-caps have to be pressed to the outside of the spacer!



Vor der Bestellung/Montage bitte die Technischen Hinweise ab Seite 352 beachten! / Before ordering and/or installation please check the technical notes from page 352!

Weitere Informationen und aktuelle Neuheiten im Internet unter: www.h-r.com / Further Information and latest news on: www.h-r.com

Technische Informationen siehe Seite 352 ff. / Technical Guidelines see page 352 ff. | VA = Front axle, HA = Rear axle | i.V. = in Vorbereitung / in development | 4WD = 4 wheel drive / 4-motion / Allrad / Quattro / Syncro
2WD = 2 wheel drive / 2 Rad angetrieben | Drehstäbe = torsion bars (original part) | ①-③ Triple C siehe Seite 230 | ①-③ Triple C see page 230 | * = nur gültig für Deutschland / only valid for Germany

■ Gewindefedern / Height Adjustable Springs ■ Federn / Sport Springs ■ Höherlegungsfedern / Raising Springs ■ Stabilisatoren / Anti-roll bars ■ Sport und Komfort Cup-Kits / Sport- and Comfort Suspensions
■ Twin-Tube Edelstahlgewindefahrwerke / Twin-Tube stainless steel coil overs ■ Monotube Gewindefahrwerke / Monotube coil overs ■ TRAK+ Spurverbreiterungen / TRAK+ Wheel Spacers

Fahrzeugtyp vehicle	Untere ET-Grenze lowest offset* (mm)	Lochkreis bolt pattern (mm)	MZ Centre bore (mm)	S/M	Gewinde thread	Spurverbreiterung pro Achse total track widening per axle (mm)	Hinweise notes	Bestell-Nr. / part-no. silber eloxiert/ silver anodized	Bestell-Nr. / part-no. schwarz eloxiert/ black anodized
Daihatsu Applause/Charade/ Grand Move	+30	100/4	56,1	M	M12x1,5	DRS 10 mm pro Achse/ axle	2,18	10245613	
						DRS 30	2	30245613	
						DRS 40	E	40245613	
						DRM 50	E	5024561	
Sirion	+20	100/4	54,1	M	M12x1,5	DRS 10 mm pro Achse/ axle	2,18	10245413	
						DRS 30	2	30245413	
						DRS 40	E	40245413	
						DRM 50	E	5024541	B5024541
Rocky	-20	139,7/5	106,5	M	M12x1,5	DRM 56 mm pro Achse/ axle	23	60105000	
Feroza	-15								
Terios Typ J2	+20	114,3/5	66,5	M	M12x1,5	DRM 40 mm pro Achse/ axle	8,25	4065665	
DRM 40/50mm nicht in Kombination mit Stahlfelgen (siehe Hinweis 8)						DRM 50	8,25	5065665	
DRM 40/50mm not useable in combination with steel-rims (see note 8)						DRM 60		6065665	

Ferrari

308 GTB/S	+4	108/5	67,0	S	M14x1,5	DR 30 mm pro Achse/ axle	2,3	3035670	B3035670
328 GTB/S	+/-0	108/5	67,0	S	M14x1,5	DR 30 mm pro Achse/ axle	2,3	3035670	B3035670
328 GTB/S/ABS	VA+23/HA+48	108/5	67,0	S	M14x1,5	DR 30 mm pro Achse/ axle	2,3	3035670	B3035670
348 GTB/S	VA+16,5/HA+24	108/5	67,0	S	M14x1,5	DR 30 mm pro Achse/ axle	3	3035670	B3035670
360 Modena	VA+16,5/HA+24	108/5	67,0	S	M14x1,5	DR 30 mm pro Achse/ axle	3	3035670	B3035670
F355	VA+16,5/HA+24	108/5	67,0	S	M14x1,5	DR 30 mm pro Achse/ axle	3	3035670	B3035670
456 GT/GTA	VA+28,7/HA+9,6	108/5	67,0	S	M14x1,5	DR 30 mm pro Achse/ axle	3	3035671	B3035671
F 512 TR	VA+28,7/HA+9,6	108/5	67,0	S	M14x1,5	DR 30 mm pro Achse/ axle	3	3035671	B3035671
F 512 M	VA+28,7/HA+9,6	108/5	67,0	S	M14x1,5	DR 30 mm pro Achse/ axle	3	3035671	B3035671
Testarossa	VA+33/HA+58	108/5	67,0	S	M14x1,5	DR 30 mm pro Achse/ axle	2,3	3035670	B3035670
Mondial	+36	108/5	67,0	S	M14x1,5	DR 30 mm pro Achse/ axle	2,3	3035670	B3035670
F 550 Maranello	VA+28,7/HA+9,6	108/5	67,0	S	M14x1,5	DR 30 mm pro Achse/ axle	3	3035671	B3035671
F 575 M Maranello		108/5	67,0	S	M14x1,5	DR 30 mm pro Achse/ axle	3	3035671	B3035671
F430		108/5	67,0	S	M14x1,5	DR 30 mm pro Achse/ axle	3	3035670	B3035670
California Typ F 149	VA+27/HA+35,5	114,3/5	67,0	S	M14x1,5	DR 34 mm pro Achse/ axle	3	3465670	B3465670
458 Typ F 142	VA+29,5/HA+41,5	114,3/5	67,0	S	M14x1,5	DR 34 mm pro Achse/ axle	3	3465670	B3465670
599 GTB Typ F141			67,0	S	M14x1,5	DRA 44 mm pro Achse/ axle	7,E	4465670	B4465670
						DR 50	7,E	5065670	B5065670
						DR 60	7,E	6065670	B6065670
						DR 26 mm pro Achse/ axle	3	2665678	B2665678
						DR 30	3	3065678	B3065678
						DR 34	3	3465678	B3465678
488 Typ F142 (Coupé)	VA27,5/HA+21,5	114,3/5	67,0	S	M14x1,5	DRA 44	7	4465670	B4465670
						DR 50	7	5065670	B5065670
						DR 60	7	6065670	B6065670
						DR 70	7	7065670	B7065670



Vor der Bestellung/Montage bitte die Technischen Hinweise ab Seite 352 beachten! / Before ordering and/or installation please check the technical notes from page 352!

Weitere Informationen und aktuelle Neuheiten im Internet unter: www.h-r.com / Further Information and latest news on: www.h-r.com

Technische Informationen siehe Seite 352 ff. / Technical Guidelines see page 352 ff. | VA = Front axle, HA = Rear axle | i.v. = in Vorbereitung / in development | 4WD = 4 wheel drive/4-motion/Allrad/Quattro/Syncro
2WD = 2 wheel drive/2 Rad angetrieben | Drehstäbe = torsion bars (original part) | ●-● Triple C siehe Seite 230/●-● Triple C see page 230 | * = nur gültig für Deutschland/ only valid for Germany

■ Gewindefedern/Height Adjustable Springs ■ Federn/Sport Springs ■ Höherlegungsfedern/Raising Springs ■ Stabilisatoren/Anti-roll bars ■ Sport und Komfort Cup-Kits/Sport- and Comfort Suspensions
■ Twin-Tube Edelstahlgewindefahrwerke/Twin-Tube stainless steel coil overs ■ Monotube Gewindefahrwerke/Monotube coil overs ■ TRAK+ Spurverbreiterungen/TRAK+ Wheel Spacers

Spurverbreiterungen mit ABE für Original-Räder / Wheel Spacers with ABE for original-wheels

Fahrzeugtyp vehicle	Lochkreis bolt pattern (mm)	MZ Centre bore (mm)	Gewinde thread	Spurverbreiterung pro Achse total track widening per axle Vorderachse (VA)/Hinterachse (HA)	Hinweise Notes	Bestell-Nr. / part-no. silber eloxiert/ silver anodized	Bestell-Nr. / part-no. schwarz eloxiert/ black anodized
------------------------	-----------------------------------	---------------------------	-------------------	---	-------------------	---	---

Fiat

Ein Set enthält: 4 Spurverbreiterungen, 20 verlängerte Radschrauben, Felgenschloß Art-Nr. 10217-1

The set contains: 4 spacers, 20 longer wheel screws, wheel lock with p/n 10217-1.

Croma Typ 194	110/5	65	M12x1,5	VA: DR-ABE 30 mm/HA: DR-ABE 40 mm	31,34	1105650	
---------------	-------	----	---------	-----------------------------------	-------	----------------	--

Die Spurverbreiterungen mit ABE sind nur zulässig für die in der ABE der Spurverbreiterungen genannten Original-Rädern. Die jeweilige ABE liegt der Verpackung bei. Die Auflagen und Zulässigkeiten finden Sie auch unter www.h-r.com. Bei Verwendung von bestimmten Rad-/Reifenkombinationen ist eine Abnahme erforderlich. Die Auslieferung der Spurverbreiterungen mit ABE erfolgt komplett mit Befestigungsmaterial. *Wheel spacers with ABE are only useable for the original wheels shown in the ABE which is enclosed in the delivery. Technical notes can be found on www.h-r.com. For special wheel/tyre combinations an additional inspection is necessary. ABE are just valid in Germany. Included in the delivery of the ABE spacers is the entire fastening material.*

TRAK+® Spurverbreiterungen / TRAK+® Wheel Spacers Gutachten über / Approvals at www.h-r.com

Fahrzeugtyp vehicle	Untere ET-Grenze lowest offset* (mm)	Lochkreis bolt pattern (mm)	MZ Centre bore (mm)	S/M	Gewinde thread	Spurverbreiterung pro Achse total track widening per axle (mm)	Hinweise notes	Bestell-Nr. / part-no. silber eloxiert/ silver anodized	Bestell-Nr. / part-no. schwarz eloxiert/ black anodized
------------------------	--	-----------------------------------	---------------------------	-----	-------------------	--	-------------------	---	---

Fiat

124 Spider Typ NF	+10	100/4	54,1	M	M12x1,5	DRS-MZ 18 mm pro Achse / axle	18b,25,39	1824541M25	B1824541M25
DRS-MZ 18 mm: incl. neuen Befestigungsmuttern mit Schaft. DRS-MZ 18 mm: incl. shank nuts. Nicht zulässig in Verbindung mit Stahlfelgen. <i>Not useable with steel-rims!</i>									
Cinquecento Typ 170	+5,5	98/4	58,0	S	M12x1,25	DR 10 mm pro Achse / axle	3,18	1014580	
Panda Typ 312									
	+5	98/4	58,0	S	M12x1,25	DR 10 mm pro Achse / axle	3,18	1014581	
500/500C Typ 312									
	+5	98/4	58,0	S	M12x1,25	DR 10 mm pro Achse / axle	3,18	1014580	
Panda Typ 169									
	+8					DR 30	3	3014580	
						DR 40	3	4014580	
						DRA 40	7	4014581	
						DRA 44	7	4414581	
						DRA 50	7	5014581	
						DRA 60	7	6014581	
500L Typ 199									
	+6,5	98/5	58,0	S	M12x1,25	DR 10 mm pro Achse / axle	3,18,25	10135584	
Art-Nr. 20135584 nur für Vorderachse part no. 20135584 only for front axle.									
Nicht zulässig in Verbindung mit Stahlfelgen. <i>Not useable with steel-rims!</i>									
Tipo Typ 356									
	+23	98/5	58,0	S	M12 x 1,25	DR 10 mm pro Achse / axle	3,18,25	10135584	
Nicht zulässig in Verbindung mit Stahlfelgen. <i>Not useable with steel-rims!</i>									
Seicento Typ 187									
	+3	98/4	58,0	S	M12x1,25	DR 10 mm pro Achse / axle	3,18	1014580	
Punto Typ 176/176C									
	+18					DR 20	3,18b	20145802	
Punto Typ 188									
	+5					DR 24	3,18b	24145802	
						DR 30	3	3014580	
						DR 40	3	4014580	
						DRA 40	7	4014581	
						DRA 50	7	5014580	
						DRA 60	7	6014580	



Vor der Bestellung/Montage bitte die Technischen Hinweise ab Seite 352 beachten! / Before ordering and/or installation please check the technical notes from page 352!

Weitere Informationen und aktuelle Neuheiten im Internet unter: www.h-r.com / Further Information and latest news on: www.h-r.com

Technische Informationen siehe Seite 352 ff. / Technical Guidelines see page 352 ff. | VA = Front axle, HA = Rear axle | i.V. = in Vorbereitung / in development | 4WD = 4 wheel drive / 4-motion / Allrad / Quattro / Syncro
2WD = 2 wheel drive / 2 Rad angetrieben | Drehstäbe = torsion bars (original part) | ①-③ Triple C siehe Seite 230 / ①-③ Triple C see page 230 | * = nur gültig für Deutschland / only valid for Germany

■ Gewindefedern / Height Adjustable Springs ■ Federn / Sport Springs ■ Höherlegungsfedern / Raising Springs ■ Stabilisatoren / Anti-roll bars ■ Sport und Komfort Cup-Kits / Sport- and Comfort Suspensions
■ Twin-Tube Edelstahlgewindefahrwerke / Twin-Tube stainless steel coil overs ■ Monotube Gewindefahrwerke / Monotube coil overs ■ TRAK+ Spurverbreiterungen / TRAK+ Wheel Spacers

Fahrzeugtyp vehicle	Untere ET-Grenze lowest offset* (mm)	Lochkreis bolt pattern (mm)	MZ Centre bore (mm)	S/M	Gewinde thread	Spurverbreiterung pro Achse total track widening per axle (mm)	Hinweise notes	Bestell-Nr. / part-no. silber eloxiert / silver anodized	Bestell-Nr. / part-no. schwarz eloxiert / black anodized
Fiat Grande Punto Typ 199	+13	100/4	56,6	S	M12x1,5	DR 10 mm pro Achse / axle	3,18	1024566	
						DR 30	3	30245661	
						DR 40	3	4024566	
						DRA 40	7	40245661	
						DRA 50	7	5024566	
						DRA 60		6024566	
Grande Punto Abarth Typ 199	+21	100/4	56,6	S	M12x1,5	DR 30 mm pro Achse / axle	3	3024566	
Linea Typ 323	+26	98/4	58,0	S	M12x1,25	DR 30 mm pro Achse / axle	3	3014580	
Coupé Typ FA/175	+1,5	98/4	58,0	S	M12x1,25	DR 10 mm pro Achse / axle	3,18	1014580	
Stilo Typ 192	-5					DR 20	3,18b	20145802	
Barchetta Typ 183	+7					DR 24	3,18b	24145802	
Bravo Typ 198	+1,5					DR 30	3	3014580	
Brava/Bravo Typ 182	+2					DR 40	3	4014580	
						DRA 40	7	40145801	
						DRA 50	7	5014580	
						DRA 60		6014580	
Uno 146 A	+16	98/4	58,0	S	M12x1,25	DR 10 mm pro Achse / axle	3,18	1014580	
						DR 30	3	3014580	
						DR 40	3,20	4014580	
						DRA 50	7	5014580	
						DRA 60	E	6014580	
Croma/Marea/Tipo	+30	98/4	58,0	S	M12x1,25	DR 10 mm pro Achse / axle	2,3,18	1014580	
Multipla/Palio/Tempra	+22					DR 30	2,3	3014580	
						DR 40	2,3,20,E	4014580	
						DRA 50	7,E	5014580	
Idea Typ 350	+25	98/4	58,0	S	M12x1,25	DR 10 mm pro Achse / axle	3,18	1014580	
						DR 20	3,18b	20145802	
						DR 24	3,18b	24145802	
						DR 30	3	3014580	
						DR 40	2,3,20,E	4014580	
						DRA 50	7,E	5014580	
Croma Typ 194	+7	110/5	65,0	S	M12x1,5	DR 10 mm pro Achse / axle	3,18	1045650	
						DR 30	3	3045650	
						DR 40	3	4045650	
						DRA 40	7	40456501	
						DRA 50	7	5045650	
						DRA 60		6045650	
Ulysse 220	+6	98/5	58,0	S	M14x1,5	DR 10 mm pro Achse / axle	3,18	10135580	
						DR 20	3,18b	20135580	
						DR 24	3,18b	24135580	
						DR 30	3	30135580	
						DR 40	3	40135580	
						DRA 50	7	5015581	
Ulysse 179	+12					DRM 40 mm pro Achse / axle	8,25	40155715	
						DRM 50	8,25	50155715	
						DRM 60	8,25	60155715	
Freemont Typ JC	+10	127/5	71,5	M	M12x1,5	DRM 40 mm pro Achse / axle	8,25	40155715	
						DRM 50	8,25	50155715	
						DRM 60	8,25	60155715	

Nicht zulässig in Verbindung mit Stahlfelgen.
Not useable with steel-rims!



Vor der Bestellung/Montage bitte die Technischen Hinweise ab Seite 352 beachten! / Before ordering and/or installation please check the technical notes from page 352!

Weitere Informationen und aktuelle Neuheiten im Internet unter: www.h-r.com / Further Information and latest news on: www.h-r.com

Technische Informationen siehe Seite 352 ff. / Technical Guidelines see page 352 ff. | VA = Front axle, HA = Rear axle | i.V. = in Vorbereitung / in development | 4WD = 4 wheel drive/4-motion / Allrad / Quattro / Syncro
2WD = 2 wheel drive/2 Rad angetrieben | Drehstäbe = torsion bars (original part) | ●-● Triple C siehe Seite 230 / ●-● Triple C see page 230 | * = nur gültig für Deutschland / only valid for Germany

■ Gewindefedern / Height Adjustable Springs ■ Federn / Sport Springs ■ Höherlegungsfedern / Raising Springs ■ Stabilisatoren / Anti-roll bars ■ Sport und Komfort Cup-Kits / Sport- and Comfort Suspensions
■ Twin-Tube Edeltstahlgewindefahrwerke / Twin-Tube stainless steel coil overs ■ Monotube Gewindefahrwerke / Monotube coil overs ■ TRAK+ Spurverbreiterungen / TRAK+ Wheel Spacers

Spurverbreiterungen mit ABE für Original-Räder / Wheel Spacers with ABE for original-wheels

Fahrzeugtyp vehicle	Lochkreis bolt pattern (mm)	MZ Centre bore (mm)	Gewinde thread	Spurverbreiterung pro Achse total track widening per axle Vorderachse (VA)/Hinterachse (HA)	Hinweise Notes	Bestell-Nr. / part-no. silber eloxiert/ silver anodized	Bestell-Nr. / part-no. schwarz eloxiert/ black anodized
------------------------	-----------------------------------	---------------------------	-------------------	---	-------------------	---	---

Ford

Ein Set enthält: 4 Spurverbreiterungen mit eingepressten Stehbolzen und Befestigungsmuttern

The set contains: 4 spacers with pressed-in stud bolts and nuts

Ranger Typ 2AW	139,7/6	93	M12x1,5	VA: DRM-ABE 60 mm/HA: DRM-ABE 60 mm	31,37	1396930	
----------------	---------	----	---------	-------------------------------------	-------	----------------	--

Die Spurverbreiterungen mit ABE sind nur zulässig für die in der ABE der Spurverbreiterungen genannten Original-Rädern. Die jeweilige ABE liegt der Verpackung bei. Die Auflagen und Zulässigkeiten finden Sie auch unter www.h-r.com. Bei Verwendung von bestimmten Rad-/Reifenkombinationen ist eine Abnahme erforderlich. Die Auslieferung der Spurverbreiterungen mit ABE erfolgt komplett mit Befestigungsmaterial. *Wheel spacers with ABE are only useable for the original wheels shown in the ABE which is enclosed in the delivery. Technical notes can be found on www.h-r.com. For special wheel/tyre combinations an additional inspection is necessary. ABE are just valid in Germany. Included in the delivery of the ABE spacers is the entire fastening material.*

TRAK+® Spurverbreiterungen / TRAK+® Wheel Spacers Gutachten über / Approvals at www.h-r.com

Fahrzeugtyp vehicle	Untere ET-Grenze lowest offset* (mm)	Lochkreis bolt pattern (mm)	MZ Centre bore (mm)	S/M	Gewinde thread	Spurverbreiterung pro Achse total track widening per axle (mm)	Hinweise notes	Bestell-Nr. / part-no. silber eloxiert/ silver anodized	Bestell-Nr. / part-no. schwarz eloxiert/ black anodized
------------------------	--	-----------------------------------	---------------------------	-----	-------------------	--	-------------------	---	---

Ford

KA Typ RU8	+5	98/4	58,0	S	M12x1,25	DR 10 mm pro Achse/ axle	3,18	1014580		
						DR 30	3	3014580		
						DR 40	3	4014580		
						DRA 40	7	40145801		
						DRA 50	7	5014580		
						DRA 60		6014580		
KA+ Typ KAF	+27,5	108/4	63,3	S	M12x1,5	DRS-MZ 16 mm pro Achse/ axle	18b,25,39	1634635M25	B1634635M25	
						DRM 36	8,25	36346334	B36346334	
						DRM 40	8,25	40346334	B40346334	
						Nicht zulässig in Verbindung mit Stahlfelgen. <i>Not useable with steel-rims!</i>				
Fiesta FBD/FBDP/FVD	+16	108/4	63,3	S	M12x1,5	DR 10 mm pro Achse/ axle	3,18	1034633		
						DR 30	3	3034633		
						DR 40	3	4034633		
						DRA 50	7	5034633		
						DRA 60	E	6034633		
Escort GAA/GAF	+13									
KA RBT	+11	108/4	63,3	M	M12x1,5	DRS 10 mm pro Achse/ axle	18	10346331		
						Street KA RL2	+19		20346331	
						Fiesta JH 1/JD3	-12,5		30346331	
						Focus I	+17,5		40346331	
						DRM 50		50346331		
						DRM 60		60346331		
						DRM 70	E	70346331		
						DRM 80	E	80346331		
						DRM 90	E	90346331		
B-Max Typ JK8	+7,5	108/4	63,3	M	M12x1,5	DRM 40 mm pro Achse/ axle	8,25	40346335		
						DRM 44	8,25	44346335		
						DRM 50	8,25	50346335		
						DRM 60	8,25	60346335		
						DRM 40-60mm nicht in Kombination mit Stahlfelgen (siehe Hinweis 8) <i>DRM 40-60mm not useable in combination with steel-rims (see note 8)</i>				
C-Max Typ DXA	+37,5	108/5	63,3	M	M12x1,5	DRS-MZ 20 mm pro Achse/ axle	25,39	2035635M25	B2035635M25	
						(ab/ from Modell 2016) Nicht zulässig in Verbindung mit Stahlfelgen. <i>Not useable with steel-rims!</i>				
Focus C-Max Typ DM2	+17,5	108/5	63,3	M	M12x1,5	DRS 10 mm pro Achse/ axle	18	10356331	B10356331	
						DRS 30		30356331	B30356331	
						DRS 40		40356331	B40356331	
Focus II Typ DA3/DB3	+17,5					DRM 40	8,25	4035633	B4035633	
						DRM 50	8,25	5035633	B5035633	
						DRM 60		6035633	B6035633	
						DRM 40/50mm nicht in Kombination mit Stahlfelgen (siehe Hinweis 8) <i>DRM 40/50mm not useable in combination with steel-rims (see note 8)</i>				
Kuga Typ DM2	+20	108/5	63,3	M	M12x1,5	DRS 10 mm pro Achse/ axle	18,28	10356331	B10356331	
						DRS-MZ 20	25,39	2035635M25	B2035635M25	
						DRS 30		30356331	B30356331	
						DRM 36	8,25	3635633	B3635633	
						DRM 40	8,25	4035633	B4035633	
						DRM 50	8,25	5035633	B5035633	
						DRM 60		6035633	B6035633	
						DRS-MZ 20 mm: incl. neuen Befestigungsmuttern mit Schaft. <i>DRS-MZ 20 mm: incl. shank nuts.</i>				
DRM 36-50mm nicht in Kombination mit Stahlfelgen (siehe Hinweis 8) <i>DRM 36-50mm not useable in combination with steel-rims (see note 8)</i>										



Vor der Bestellung/Montage bitte die Technischen Hinweise ab Seite 352 beachten! / Before ordering and/or installation please check the technical notes from page 352!

Weitere Informationen und aktuelle Neuheiten im Internet unter: www.h-r.com / Further Information and latest news on: www.h-r.com

Technische Informationen siehe Seite 352 ff. / Technical Guidelines see page 352 ff. | VA = Front axle, HA = Rear axle | i.V. = in Vorbereitung / in development | 4WD = 4 wheel drive / 4-motion / Allrad / Quattro / Syncro
2WD = 2 wheel drive / 2 Rad angetrieben | Drehstäbe = torsion bars (original part) | ①-② Triple C siehe Seite 230 / ①-② Triple C see page 230 | * = nur gültig für Deutschland / only valid for Germany

■ Gewindefedern / Height Adjustable Springs ■ Federn / Sport Springs ■ Höherlegungsfedern / Raising Springs ■ Stabilisatoren / Anti-roll bars ■ Sport und Komfort Cup-Kits / Sport- and Comfort Suspensions
■ Twin-Tube Edelstahlgewindefahrwerke / Twin-Tube stainless steel coil overs ■ Monotube Gewindefahrwerke / Monotube coil overs ■ TRAK+ Spurverbreiterungen / TRAK+ Wheel Spacers

Fahrzeugtyp vehicle	Untere ET-Grenze lowest offset* (mm)	Lochkreis bolt pattern (mm)	MZ Centre bore (mm)	S/M	Gewinde thread	Spurverbreiterung pro Achse total track widening per axle (mm)	Hinweise notes	Bestell-Nr. / part-no. silber eloxiert/ silver anodized	Bestell-Nr. / part-no. schwarz eloxiert/ black anodized
Focus RS Typ DA3, DA3-RS	+35	108/5	63,3	M	M12x1,5	DRS 20 mm pro Achse/ axle	18b	20356331	B20356331
DRM 30mm nicht in Kombination mit Stahlfelgen (siehe Hinweis 8)						DRS 30		30356331	B30356331
DRM 30 mm: Die Original-Stehbolzen müssen generell gekürzt werden! DRM 30mm not useable in combination with steel-rims (see note 8)						DRM 30	8, 25	3035634	B3035634
<i>DRM 30 mm: The original stud bolts have always to be shortened!</i>									
Focus RS Typ DYB, DYB-RS	+35	108/5	63,3	M	M12x1,5	DRS-MZ 18 mm pro Achse/ axle	18b,25,39,43	1835635MZ5	B1835635MZ5
(ab/ from Modell 2016)						DRM 30	8,25,43	3035634	B3035634
Nicht zulässig in Verbindung mit Stahlfelgen. Not useable with steel-rims!									
DRM 30 mm: Die Original-Stehbolzen müssen generell gekürzt werden! DRM 30 mm: The original stud bolts have always to be shortened!									
Focus III Typ DYB	+20	108/5	63,3	M	M12x1,5	DRS 10 mm pro Achse/ axle	18,25,30	10356331	B10356331
						DRS 20	18b,25,30	20356331	B20356331
						DRS 30	25,30	30356331	B30356331
						DRM 40	8,25	4035633	B4035633
						DRM 50	8,25	5035633	B5035633
						DRM 60	8,25	6035633	B6035633
Nicht zulässig in Verbindung mit Stahlfelgen. Not useable with steel-rims!									
Focus III ST Typ DYB	+20	108/5	63,3	M	M12x1,5	DRS 10 mm pro Achse/ axle	18,25,30	10356331	B10356331
						DRS 20	18b,25,30	20356331	B20356331
						DRS 30	25,30	30356331	B30356331
						DRM 30	8,25	3035634	B3035634
						DRM 40	8,25	4035633	B4035633
						DRM 50	8,25	5035633	B5035633
						DRM 60	8,25	6035633	B6035633
Nicht zulässig in Verbindung mit Stahlfelgen. Not useable with steel-rims!									
Focus III ST Typ DYB (ab/ from Modell 2015)	+20	108/5	63,3	M	M12x1,5	DRS-MZ 20 mm pro Achse/ axle	25,39	2035635MZ5	B2035635MZ5
DRS-MZ 20 mm: incl. neuen Befestigungsmuttern mit Schaft. DRS-MZ 20 mm: incl. shank nuts.						DRM 30	8,25,40	3035634	B3035634
Nicht zulässig in Verbindung mit Stahlfelgen. Not useable with steel-rims!						DRM 36	8,25	3635633	B3635633
						DRM 40	8,25	4035633	B4035633
						DRM 50	8,25	5035633	B5035633
						DRM 60	8,25	6035633	B6035633
Escort ALD/ALF/ABET/ABFT/AWA	+13	108/4	63,3	M	M12x1,5	DRS 10 mm pro Achse/ axle	18	10346331	
Escort GAL/AAL	+/-0					DRS 30		30346331	
						DRS 40		40346331	
						DRM 50		50346331	
						DRM 60	E	60346331	
						DRM 70	E	70346331	
						DRM 80	E	80346331	
						DRM 90	E	90346331	
Puma ECT	+4	108/4	63,3	M	M12x1,5	DRS 10 mm pro Achse/ axle	18	10346331	
Fiesta GFJ	VA-25/HA-45					DRS 30		30346331	
Fiesta JAS/JBS	+11					DRS 40		40346331	
Cougar	+11					DRM 50		50346331	
						DRM 60		60346331	
Fusion JU 2	+32,5	108/4	63,3	M	M12x1,5	DRS 10 mm pro Achse/ axle	18	10346331	
						DRS 20	18b	20346331	
						DRS 30		30346331	
						DRS 40		40346331	
Fiesta Typ JA8	+17,5	108/4	63,3	M	M12x1,5	DRS 10 mm pro Achse/ axle	18,28	10346331	
						DRS 20	18b,27	20346331	
						DRS 30		30346331	
						DRS 40		40346331	
DRM 40/50mm nicht in Kombination mit Stahlfelgen (siehe Hinweis 8) DRM 40/50mm not useable in combination with steel-rims (see note 8)						DRM 40	8,25	40346334	
						DRM 50	8,25	50346331	
						DRM 60		60346331	
						DRM 70	E	70346331	
						DRM 80	E	80346331	
						DRM 90	E	90346331	



Vor der Bestellung/Montage bitte die Technischen Hinweise ab Seite 352 beachten! / Before ordering and/or installation please check the technical notes from page 352!

Weitere Informationen und aktuelle Neuheiten im Internet unter: www.h-r.com / Further Information and latest news on: www.h-r.com

Technische Informationen siehe Seite 352 ff. / Technical Guidelines see page 352 ff. | VA = Front axle, HA = Rear axle | i.v. = in Vorbereitung / in development | 4WD = 4 wheel drive/4-motion / Allrad / Quattro / Syncro
2WD = 2 wheel drive/2 Rad angetrieben | Drehstäbe = torsion bars (original part) | Triple C siehe Seite 230 / Triple C see page 230 | * = nur gültig für Deutschland / only valid for Germany

Gewindefedern / Height Adjustable Springs Federn / Sport Springs Höherlegungsfedern / Raising Springs Stabilisatoren / Anti-roll bars Sport und Komfort Cup-Kits / Sport- and Comfort Suspensions
 Twin-Tube Edelstahlgewindefahrwerke / Twin-Tube stainless steel coil overs Monotube Gewindefahrwerke / Monotube coil overs TRAK+ Spurverbreiterungen / TRAK+ Wheel Spacers

TRAK+® Spurverbreiterungen / TRAK+® Wheel Spacers Gutachten über / Approvals at www.h-r.com

Fahrzeugetyp vehicle	Untere ET-Grenze lowest offset* (mm)	Lochkreis bolt pattern (mm)	MZ Centre bore (mm)	S/M	Gewinde thread	Spurverbreiterung pro Achse total track widening per axle (mm)	Hinweise notes	Bestell-Nr. / part-no. silber eloxiert / silver anodized	Bestell-Nr. / part-no. schwarz eloxiert / black anodized
Ford									
Fiesta Typ JHH	+15	108/4	63,3	M	M12 x 1,5	DRS-MZ 16 mm pro Achse / axle	18b,25,27,39	1634635M25	B1634635M25
						DRS-MZ 20	18b,25,28,39	2034635M25	B2034635M25
Nicht zulässig in Verbindung mit Stahlfelgen. <i>Not useable with steel-rims!</i>						DRM 36	8,25,28	36346334	B36346334
						DRM 40	8,25,28	40346334	B40346334
Fiesta ST Typ JHH	+34,5	108/4	63,3	M	M12 x 1,5	DRS-MZ 16 mm pro Achse / axle	18b,25,39	1634635M25	B1634635M25
Nicht zulässig in Verbindung mit Stahlfelgen. <i>Not useable with steel-rims!</i>									
Mondeo GBP/BFP/BAP/BNP	+18	108/4	63,3	M	M12x1,5	DRS 10 mm pro Achse / axle	18	10346331	
						DRS 30		30346331	
						DRS 40		40346331	
						DRM 50		50346331	
						DRM 60	E	60346331	
						DRM 70	E	70346331	
						DRM 80	E	80346331	
						DRM 90	E	90346331	
Mondeo B4Y/B5Y/BWY	+15	108/5	63,3	M	M12x1,5	DRS 10 mm pro Achse / axle	18	10356331	B10356331
						DRS 30		30356331	B30356331
DRM 50mm nicht in Kombination mit Stahlfelgen (siehe Hinweis 8) <i>DRM 50mm not useable in combination with steel-rims (see note 8)</i>						DRS 40		40356331	B40356331
						DRM 50	8,25	5035633	B5035633
						DRM 60		6035633	B6035633
Mondeo BA 7 (bis / up to Modell 2014)	+20	108/5	63,3	M	M12x1,5	DRS 10 mm pro Achse / axle	18	10356331	B10356331
						DRS 20	18b	20356331	B20356331
						DRS 30		30356331	B30356331
DRM 40/50mm nicht in Kombination mit Stahlfelgen (siehe Hinweis 8) <i>DRM 40/50mm not useable in combination with steel-rims (see note 8)</i>						DRM 40	8,25	4035633	B4035633
						DRM 50	8,25	5035633	B5035633
						DRM 60		6035633	B6035633
Mondeo BA 7 (ab / from to Modell 2015)	+41	108/5	63,3	M	M12x1,5	DRS-MZ 18 mm pro Achse / axle	18b,25,39	1835635M25	B1835635M25
Nicht zulässig in Verbindung mit Stahlfelgen. <i>Not useable with steel-rims!</i>									
Sierra GBG/BNG	+11	108/4	63,3	M	M12x1,5	DRS 10 mm pro Achse / axle	11,18	10346331	
						DRS 30	11	30346331	
						DRS 40	11	40346331	
						DRM 50	11	50346331	
						DRM 60	11	60346331	
Scorpio GGR/GFR/GNR	+19,5	108/4	63,3	M	M12x1,5	DRS 10 mm pro Achse / axle	18	10346331	
						DRS 30		30346331	
						DRS 40		40346331	
						DRM 50		50346331	
						DRM 60		60346331	
Scorpio GAE/GGE	+17	112/5	63,3	M	M12x1,5	DRS 10 mm pro Achse / axle	11,18	10556331	
						DRS 30	11	30556331	
						DRM 50	11, E	50556331	
Probe T22	+25	114,3/5	59,5	M	M12x1,5	DRS 10 mm pro Achse / axle	18	10655951	
						DRS 30		30655951	
						DRM 50	E	5065595	
Probe ECP	+25	114,3/5	67,1	M	M12x1,5	DRS 10 mm pro Achse / axle	18	10656711	
						DRS 30		30656711	
DRM 50mm nicht in Kombination mit Stahlfelgen (siehe Hinweis 8) <i>DRM 50mm not useable in combination with steel-rims (see note 8)</i>						DRM 50	8, 25, E	5065671	
						DRM 60	E	6065671	
Galaxy Typ WGR	+15	112/5	57,1	S	M14x1,5	DR 10 mm pro Achse / axle	3,18	1055571	B1055571
						DR 16	3,18	1655571	B1655571
						DR 20	3,18b,25	2055571B	B2055571B
						DR 30	3	3055571	B3055571
						DR 40	3	4055571	B4055571
						DRA 40	7,14	40555712	B40555712
						DRA 50	7,14	5055571	B5055571
						DRA 60	7,14	6055571	B6055571



Vor der Bestellung/Montage bitte die Technischen Hinweise ab Seite 352 beachten! / Before ordering and/or installation please check the technical notes from page 352!

Weitere Informationen und aktuelle Neuheiten im Internet unter: www.h-r.com / Further Information and latest news on: www.h-r.com

Technische Informationen siehe Seite 352 ff. / Technical Guidelines see page 352 ff. | VA = Front axle, HA = Rear axle | i.V. = in Vorbereitung / in development | 4WD = 4 wheel drive / 4-motion / Allrad / Quattro / Syncro
2WD = 2 wheel drive / 2 Rad angetrieben | Drehstäbe = torsion bars (original part) | ①-③ Triple C siehe Seite 230 / ①-③ Triple C see page 230 | * = nur gültig für Deutschland / only valid for Germany

■ Gewindefedern / Height Adjustable Springs ■ Federn / Sport Springs ■ Höherlegungsfedern / Raising Springs ■ Stabilisatoren / Anti-roll bars ■ Sport und Komfort Cup-Kits / Sport- and Comfort Suspensions
■ Twin-Tube Edelstahlwindenfahrwerke / Twin-Tube stainless steel coil overs ■ Monotube Windenfahrwerke / Monotube coil overs ■ TRAK+ Spurverbreiterungen / TRAK+ Wheel Spacers

Fahrzeugtyp vehicle	Untere ET-Grenze lowest offset* (mm)	Lochkreis bolt pattern (mm)	MZ Centre bore (mm)	S/M	Gewinde thread	Spurverbreiterung pro Achse total track widening per axle (mm)	Hinweise notes	Bestell-Nr. / part-no. silber eloxiert / silver anodized	Bestell-Nr. / part-no. schwarz eloxiert / black anodized
Edge Typ SBF (ab / from Modell 2015) Nicht zulässig in Verbindung mit Stahlfelgen. <i>Not useable with steel-rims!</i>	+42,5	108/5	63,3	M	M14x1,5	DRS-MZ 20 mm pro Achse/ axle 25,39		2035634MZ5	B2035634MZ5
S-Max, Galaxy Typ WA 6 DRM 40+50 mm nicht in Kombination mit Stahlfelgen (siehe Hinweis 8) <i>DRM 40+50mm not useable in combination with steel-rims (see note 8)</i>	+20	108/5	63,3	M	M 14x1,5	DRM 40 mm pro Achse/ axle DRM 50 DRM 60	8,25 8,25	4035634 5035634 6035634	B4035634 B5035634 B6035634
S-Max, Galaxy Typ WA 6 (ab / from Modell 2015) Nicht zulässig in Verbindung mit Stahlfelgen. <i>Not useable with steel-rims!</i>	+20	108/5	63,3	M	M 14x1,5	DRM 44 mm pro Achse/ axle DRM 50 DRM 60	8,25 8,25 8,25	4435634 5035634 6035634	B4435634 B5035634 B6035634
Mustang V6, V8, GT Typ T8 (ab / from 2005-2014) DRM 40-90 mm: Die Original-Stehbolzen müssen eventuell gekürzt werden! DRM 40-90 mm nicht in Kombination mit Stahlfelgen (siehe Hinweis 8) <i>DRM 40-90 mm: The original stud bolts might have to be shortened!</i> <i>DRM 40-90 mm not useable in combination with steel-rims (see note 8)</i>	-6	114,3/5	70,5	M	1/2" UNF	DRM 40 mm pro Achse/ axle DRM 50 DRM 60 DRM 70 DRM 80 DRM 90	8,25 8,25 8,25 8,25 8,25 8,25	4065705 5065705 6065705 7065705 8065705 9065705	
Mustang Typ LAE DRM 48-60 mm: Die Original-Stehbolzen müssen eventuell gekürzt werden! <i>DRM 48-60 mm: The original stud bolts might have to be shortened!</i> Nicht zulässig in Verbindung mit Stahlfelgen. <i>Not useable with steel-rims!</i>	+/-0	114,3/5	70,5	M	M14x1,5	DRS 26 mm pro Achse/ axle DRS 30 DRS 34 DRM 48 DRM 50 DRM 60 DRM 70 DRM 80 DRM 90	25 25 25 8,25 8,25 8,25 8,25 8,25 8,25	2665704 3065704 3465704 4865704 5065704 6065704 7065704 8065704 9065704	B2665704 B3065704 B3465704 B4865704 B5065704 B6065704 B7065704 B8065704 B9065704
Maverick R20/UNS/UDS Maverick 1N2/1EZ DRM 40/50mm nicht in Kombination mit Stahlfelgen (siehe Hinweis 8) <i>DRM 40/50mm not useable in combination with steel-rims (see note 8)</i>	-5 -5	139,7/6 114,3/5	108 67,1	M	M12x1,25 M12x1,5	DRM 60 mm pro Achse/ axle DRM 40 mm pro Achse/ axle DRM 50 DRM 60 DRM 70 DRM 80 DRM 90	23 8,25 8,25 8,25 E E E	60156000 4065671 5065671 6065671 7065671 8065671 9065671	
Explorer Typ U2 DRM 50-90 mm: Die Original-Stehbolzen müssen eventuell gekürzt werden! DRM 50-90 mm nicht in Kombination mit Stahlfelgen (siehe Hinweis 8) <i>DRM 50-90 mm: The original stud bolts might have to be shortened!</i> <i>DRM 50-90 mm not useable in combination with steel-rims (see note 8)</i>	-18	114,3/5	70,5	M	1/2" UNF	DRM 50 mm pro Achse/ axle DRM 60 DRM 70 DRM 80 DRM 90	8,25 8,25 8,25 8,25 8,25	5065705 6065705 7065705 8065705 9065705	
Windstar Ranger Typ 2AW Ranger Typ 2AB Nicht zulässig in Verbindung mit Stahlfelgen. <i>Not useable with steel-rims!</i>		108/5	63,3	M	M12x1,5	DRM 50 mm pro Achse/ axle DRM 60 DRM 60 mm pro Achse/ axle DRM 40 mm pro Achse/ axle DRM 44 DRM 50 DRM 60	8,25 8,25 8,25 8,25 8,25 8,25	5035633 6035633 60106930 40106930 44106930 50106930 60106930	B5035633 B6035633



Vor der Bestellung/Montage bitte die Technischen Hinweise ab Seite 352 beachten! / Before ordering and/or installation please check the technical notes from page 352!

Weitere Informationen und aktuelle Neuheiten im Internet unter: www.h-r.com / Further Information and latest news on: www.h-r.com

Technische Informationen siehe Seite 352 ff. / Technical Guidelines see page 352 ff. | VA = Front axle, HA = Rear axle | i.v. = in Vorbereitung / in development | 4WD = 4 wheel drive/4-motion/Allrad/Quattro/Syncro 2WD = 2 wheel drive/2 Rad angetrieben | Drehstäbe = torsion bars (original part) | Triple C siehe Seite 230/ Triple C see page 230 | * = nur gültig für Deutschland/ only valid for Germany

Gewindefedern/Height Adjustable Springs Federn/Sport Springs Höherlegungsfedern/Raising Springs Stabilisatoren/Anti-roll bars Sport und Komfort Cup-Kits/Sport- and Comfort Suspensions Twin-Tube Edelstahlgewindefahrwerke/Twin-Tube stainless steel coil overs Monotube Gewindefahrwerke/Monotube coil overs TRAK+ Spurverbreiterungen/TRAK+ Wheel Spacers

TRAK+® Spurverbreiterungen / TRAK+® Wheel Spacers Gutachten über / Approvals at www.h-r.com

Fahrzeugetyp vehicle	Untere ET-Grenze lowest offset* (mm)	Lochkreis bolt pattern (mm)	MZ Centre bore (mm)	S/M	Gewinde thread	Spurverbreiterung pro Achse total track widening per axle (mm)	Hinweise notes	Bestell-Nr. / part-no. silber eloxiert / silver anodized	Bestell-Nr. / part-no. schwarz eloxiert / black anodized
Jazz GD1/GD5/GE2/GE3	+30	100/4	56,1	M	M12x1,5	DRS 10 mm pro Achse/ axle	18	10245616	
						DRS 20	18b	20245616	
						DRS 30		30245616	
						DRS 40		40245616	
						DRM 50	E	5024561	
Jazz GG1/2/3/5/6, GE 2/3/6	+28	100/4	56,1	M	M12x1,5	DRS 20 mm pro Achse/ axle	18b	20245616	
						DRS 30		30245616	
						DRS 40		40245616	
						DRM 50		5024561	
						Logo	VA+35/HA+18	100/4	56,1
Civic AF,AG,AH,AL,AS	+30					DRS 30	2	30245616	
Civic MA/MB 1/2/3/4/7/8/9	+20					DRS 40	E	40245616	
Civic MC 1/3	+20					DRM 50	E	5024561	
Civic EC/ED/EE	VA+16/HA+3	100/4	56,1	M	M12x1,5	DRS 10 mm pro Achse/ axle	18	10245616	
						DRS 30		30245616	
						DRS 40		40245616	
						DRM 50		5024561	
						Civic EG-EH/EJ-EK	+20	100/4	56,1
DRS 20	18b	20245616							
DRS 30		30245616							
DRS 40		40245616							
DRM 50		5024561							
Civic MB6, MC2 Accord CB/CC/CD/CE/CF	+25	114,3/4	64,0	M	M12x1,5	DRS 10 mm pro Achse/ axle	18	1064640	
	+25					DRS 20	18b	2064640	
						DRS 30		3064640	
						DRS 40		4064640	
						DRM 50		5064640	
Civic EP 1/2/4, EU 7/9 (4-Loch/ 4-hole)	+30	100/4	56,1	M	M12x1,5	DRS 10 mm pro Achse/ axle	18	10245616	
						DRS 20	18b	20245616	
						DRS 30		30245616	
						DRS 40		40245616	
						DRM 50		5024561	
CR-Z Typ ZF1	+15	114,3/5	64,0	M	M12x1,5	DRS 20 mm pro Achse/ axle	18b	2065640	
						DRS 30		3065640	
						DRM 30	8,25	3065641	
						DRM 40	8,25	4065640	
						DRM 50	8,25	5065640	
						DRM 60		6065640	
DRM 30-50mm nicht in Kombination mit Stahlfelgen (siehe Hinweis 8) DRM 30-50mm not useable in combination with steel-rims (see note 8)									
Civic EP 1/2/3/4 EV 1 S 2000 HA/RA (5-Loch/ 5-hole)	+20	114,3/5	64,0	M	M12x1,5	DRS 10 mm pro Achse/ axle	18	1065640	
	+5					DRS 20	18b	2065640	
						DRS 30		3065640	
						DRM 40	8,25	4065640	
						DRM 50		5065640	
DRM 40mm nicht in Kombination mit Stahlfelgen (siehe Hinweis 8) DRM 40mm not useable in combination with steel-rims (see note 8)									
S 2000 VA/FA	+5	114,3/5	70,0	M	M12x1,5	DRS 10 mm pro Achse/ axle	18	1065700	
						DRS 20	18b	2065700	
						DRS 30		3065700	
						DRM 40	8,25	4065700	
						DRM 50		5065700	
DRM 40mm nicht in Kombination mit Stahlfelgen (siehe Hinweis 8) DRM 40mm not useable in combination with steel-rims (see note 8)									
Civic EP 3, Type R Accord CH1/Type R	+30	114,3/5	64,0	M	M12x1,5	DRS 10 mm pro Achse/ axle	18	1065640	
	+40					DRS 20	18b	2065640	
						DRS 30		3065640	
Accord CU1/2/3, CW 1/2/3 DRM 40mm nicht in Kombination mit Stahlfelgen (siehe Hinweis 8) DRM 40mm not useable in combination with steel-rims (see note 8)	+35	114,3/5	64,0	M	M12x1,5	DRS 20 mm pro Achse/ axle	18b	2065640	
						DRS 30		3065640	
						DRM 40	8,25	4065640	
						DRM 50		5065640	
Civic FD1/3/4/6/7, FK1/2/3 Civic FN1/2/3/4	+15	114,3/5	64,0	M	M12x1,5	DRS 20 mm pro Achse/ axle	18b	2065640	
	+20					DRS 30		3065640	
DRM 40/50mm nicht in Kombination mit Stahlfelgen (siehe Hinweis 8) DRM 40/50mm not useable in combination with steel-rims (see note 8)									



Vor der Bestellung/Montage bitte die Technischen Hinweise ab Seite 352 beachten! / Before ordering and/or installation please check the technical notes from page 352!

Weitere Informationen und aktuelle Neuheiten im Internet unter: www.h-r.com / Further Information and latest news on: www.h-r.com

Technische Informationen siehe Seite 352 ff. / Technical Guidelines see page 352 ff. | VA = Front axle, HA = Rear axle | i.V. = in Vorbereitung / in development | 4WD = 4 wheel drive/4-motion/Allrad/Quattro/Syncro
2WD = 2 wheel drive/2 Rad angetrieben | Drehstäbe = torsion bars (original part) | ①-③ Triple C siehe Seite 230/ ①-③ Triple C see page 230 | * = nur gültig für Deutschland / only valid for Germany

■ Gewindefedern / Height Adjustable Springs ■ Federn / Sport Springs ■ Höherlegungsfedern / Raising Springs ■ Stabilisatoren / Anti-roll bars ■ Sport und Komfort Cup-Kits / Sport- and Comfort Suspensions
■ Twin-Tube Edelstahlgewindefahrwerke / Twin-Tube stainless steel coil overs ■ Monotube Gewindefahrwerke / Monotube coil overs ■ TRAK+ Spurverbreiterungen / TRAK+ Wheel Spacers

Fahrzeugtyp vehicle	Untere ET-Grenze lowest offset* (mm)	Lochkreis bolt pattern (mm)	MZ Centre bore (mm)	S/M	Gewinde thread	Spurverbreiterung pro Achse total track widening per axle (mm)	Hinweise notes	Bestell-Nr. / part-no. silber eloxiert / silver anodized	Bestell-Nr. / part-no. schwarz eloxiert / black anodized
Honda									
Civic FK1/2/3, Tourer FK2, FK3 (ab / from 09/2011) Nicht zulässig in Verbindung mit Stahlfelgen. <i>Not useable with steel-rims!</i>	+30	114,3/5	64,0	M	M12x1,5	DRS 20 mm pro Achse / axle DRS 30 DRM 30 DRM 40	18b,25 25 8,25 8,25	2065640 3065640 3065641 4065640	
Prelude BA, AB Concerto	+30 +30	100/4	56,1	M	M12x1,5	DRS 10 mm pro Achse / axle DRS 30 DRM 50	2,18 2 E	10245616 30245616 5024561	
Prelude BB 1/2/3/9	-23	114,3/4	64,0	M	M12x1,5	DRS 10 mm pro Achse / axle DRS 30 DRM 50	18 E	1064640 3064640 5064640	
Prelude BB 6	+30	114,3/5	64,0	M	M12x1,5	DRS 10 mm pro Achse / axle DRS 30 DRM 50	18 E	1065640 3065640 5065640	
Accord AC, AD, CA4, CA5	+30	100/4	56,1	M	M12x1,5	DRS 10 mm pro Achse / axle DRS 30 DRS 40 DRM 50	2,18 2 E E	10245616 30245616 40245616 5024561	
Accord CG2 Shuttle RA1	+40 +30	114,3/5	64,0	M	M12x1,5	DRS 10 mm pro Achse / axle DRS 30 DRM 50	18 E	1065640 3065640 5065640	
Accord CG4, CG8, CG9	+30	114,3/4	64,0	M	M12x1,5	DRS 10 mm pro Achse / axle DRS 30 DRS 40 DRM 50	18 E E	1064640 3064640 4064640 5064640	
Accord CL3/4/7/9 Accord CM1/2, CN1/2	-3 -3	114,3/5	64,0	M	M12x1,5	DRS 10 mm pro Achse / axle DRS 20 DRS 30 DRM 40 DRM 50 DRM 60	18 18b 8,25 E	1065640 2065640 3065640 4065640 5065640 6065640	
DRM 40mm nicht in Kombination mit Stahlfelgen (siehe Hinweis 8) <i>DRM 40mm not useable in combination with steel-rims (see note 8)</i>									
CR-V Typ RD8, RD9 FR-V Typ BE1, BE3, BE5 DRM 40mm nicht in Kombination mit Stahlfelgen (siehe Hinweis 8) <i>DRM 40mm not useable in combination with steel-rims (see note 8)</i>	+15 +15	114,3/5	64,0	M	M12x1,5	DRM 40 mm pro Achse / axle DRM 50 DRM 60	8,25 E	4065640 5065640 6065640	
CR-V Typ RE5, RE6, RE7 DRM 40-60mm nicht in Kombination mit Stahlfelgen (siehe Hinweis 8) <i>DRM 40-60mm not useable in combination with steel-rims (see note 8)</i>	+20	114,3/5	64,0	M	M12x1,5	DRM 40 mm pro Achse / axle DRM 44 DRM 50 DRM 60	8,25 8,25 8,25 8,25	4065641 4465641 5065641 6065641	
CR-V Typ RE5, RE6 (ab Facelift 2012) DRM 44-60mm nicht in Kombination mit Stahlfelgen (siehe Hinweis 8) <i>DRM 44-60mm not useable in combination with steel-rims (see note 8)</i>	+20	114,3/5	64,0	M	M12x1,5	DRM 44 mm pro Achse / axle DRM 50 DRM 60	8,25 8,25 8,25	4465641 5065641 6065641	
Legend KA 7/8 NSX VA/FA	+50	114,3/5	70,0	M	M12x1,5	DRS 10 mm pro Achse / axle DRS 30 DRM 50	2,18 2 E	1065700 3065700 5065700	
Legend KA9 Integra HR-V NSX HA/RA	+50 +35 +30	114,3/5	64,0	M	M12x1,5	DRS 10 mm pro Achse / axle DRS 30 DRM 50	2,18 2 E	1065640 3065640 5065640	
Civic Type R (5DR) Typ FC (FK8) DRM 40-60mm nicht in Kombination mit Stahlfelgen (siehe Hinweis 8) DRM 40 mm: Die Original-Stehbolzen müssen generell gekürzt werden! DRM 50-60 mm: Die Original-Stehbolzen müssen eventuell gekürzt werden! <i>DRM 40-60mm not useable in combination with steel-rims (see note 8)</i> <i>DRM 40 mm: The original stud bolts have always to be shortened!</i> <i>DRM 50-60 mm: The original stud bolts might have to be shortened!</i>	+30	120/5	64,0	M	M14 x 1,5	DRM 40 mm pro Achse / axle DRM 50 DRM 54 DRM 60	8,25 8,25 8,25 8,25	4075640 5075640 5475640 6075640	B4075640 B5075640 B5475640 B6075640

Hummer

Hummer H2		165/8	116,7	M	M14x1,5	DRM 70 mm pro Achse / axle DRM 80	E E	701881167 801881167	
-----------	--	-------	-------	---	---------	--------------------------------------	--------	------------------------	--



Vor der Bestellung/Montage bitte die Technischen Hinweise ab Seite 352 beachten! / Before ordering and/or installation please check the technical notes from page 352!

Weitere Informationen und aktuelle Neuheiten im Internet unter: www.h-r.com / Further Information and latest news on: www.h-r.com

Technische Informationen siehe Seite 352 ff. / Technical Guidelines see page 352 ff. | VA = Front axle, HA = Rear axle | i.V. = in Vorbereitung / in development | 4WD = 4 wheel drive/4-motion / Allrad / Quattro / Syncro
2WD = 2 wheel drive/2 Rad angetrieben | Drehstäbe = torsion bars (original part) | ●-● Triple C siehe Seite 230 / ●-● Triple C see page 230 | * = nur gültig für Deutschland / only valid for Germany

■ Gewindefedern / Height Adjustable Springs ■ Federn / Sport Springs ■ Höherlegungsfedern / Raising Springs ■ Stabilisatoren / Anti-roll bars ■ Sport und Komfort Cup-Kits / Sport- and Comfort Suspensions
■ Twin-Tube Edeltahlgewindefahrwerke / Twin-Tube stainless steel coil overs ■ Monotube Gewindefahrwerke / Monotube coil overs ■ TRAK+ Spurverbreiterungen / TRAK+ Wheel Spacers

TRAK+® Spurverbreiterungen / TRAK+® Wheel Spacers Gutachten über / Approvals at www.h-r.com

Fahrzeugtyp vehicle	Untere ET-Grenze lowest offset* (mm)	Lochkreis bolt pattern (mm)	MZ Centre bore (mm)	S/M	Gewinde thread	Spurverbreiterung pro Achse total track widening per axle (mm)	Hinweise notes	Bestell-Nr. / part-no. silber eloxiert / silver anodized	Bestell-Nr. / part-no. schwarz eloxiert / black anodized
Hyundai Getz	+31	100/4	54,1	M	M12x1,5	DRS 10 mm pro Achse/ axle	18	10245414	
						DRS 20	18b	20245414	
						DRS 30		30245414	
						DRS 40		40245414	
						DRM 50		5024541	B5024541
						DRM 60		6024541	B6024541
Atos	+21	114,3/4	67,1	M	M12x1,5	DRS 10 mm pro Achse/ axle	18	10646717	
						DRS 30		30646717	
						DRS 40		40646717	
						DRM 50		5064671	
Pony X2 Sonata Y3 Lantra J1+2	+31 +31 +15	114,3/4	67,1	M	M12x1,5	DRS 10 mm pro Achse/ axle	11,18	10646717	
						DRS 30	11	30646717	
						DRS 40	11, E	40646717	
						DRM 50	11, E	5064671	
S'Coupe (Typ SLC)	+15	114,3/4	67,1	M	M12x1,5	DRS 10 mm pro Achse/ axle	11,18	10646717	
						DRS 30	11	30646717	
						DRS 40	11	40646717	
						DRM 50	11	5064671	
Coupe Typ GK DRM 40/50mm nicht in Kombination mit Stahlfelgen (siehe Hinweis 8) DRM 40/50mm not useable in combination with steel-rims (see note 8)	+5	114,3/5	67,1	M	M12x1,5	DRS 10 mm pro Achse/ axle	12,18	10656717	
						DRS 30	12	30656717	
						DRS 40	12	40656717	
						DRM 40	8,25	4065671	
						DRM 50	8,25	5065671	
						DRM 60		6065671	
						DRM 70	E	7065671	
						DRM 80	E	8065671	
						DRM 90	E	9065671	
						Lantra Coupé Typ RD/J-2	+15	114,3/4	67,1
DRS 30	11,12	30646717							
DRS 40	11,12	40646717							
DRM 50	11	5064671							
Ioniq Typ AE	+31	114,3/5	67,1	M	M12x1,5	DRM 30 mm pro Achse/ axle	8,25	3065675	B3065675
Genesis Coupé Typ BK20/BK38	+17	114,3/5	67,1	M	M12x1,5	DRM 30 mm pro Achse/ axle	8,25	3065675	B3065675
Veloster, Veloster Turbo Typ FS	+31					DRM 36	8,25	3665673	B3665673
i40 Typ VF	+21								
DRM 30/36mm nicht in Kombination mit Stahlfelgen (siehe Hinweis 8) DRM 30/36mm not useable in combination with steel-rims (see note 8)									
iX 20 Typ JC	+33	114,3/5	67,1	M	M12x1,5	DRM 30 mm pro Achse/ axle	8,25	3065675	B3065675
i30 Typ PDE	+31					DRM 36	8,25	3665673	B3665673
DRM 30-40mm nicht in Kombination mit Stahlfelgen (siehe Hinweis 8) DRM 30-40mm not useable in combination with steel-rims (see note 8)									
i30 N Typ PDE	+38	114,3/5	67,1	M	M12 x 1,5	DRM 30 mm pro Achse/ axle	8,25	3065675	B3065675
Nicht zulässig in Verbindung mit Stahlfelgen. Not useable with steel-rims!									
i30 Typ FD, FDH	VA +31/HA +21	114,3/5	67,1	M	M12x1,5	DRM 40 mm pro Achse/ axle	8,25	4065673	B4065673
iX 55, Veracruz Typ EN	+5					DRM 50	8,25	5065673	B5065673
DRM 40-60mm nicht in Kombination mit Stahlfelgen (siehe Hinweis 8) DRM 40-60mm not useable in combination with steel-rims (see note 8)									
iX 35, Tucson Typ EL/ELH/LM	+15	114,3/5	67,1	M	M12x1,5	DRM 30 mm pro Achse/ axle	8,25	3065675	B3065675
Tucson Typ TLE	+6					DRM 36	8,25	3665673	B3665673
DRM 30-60mm nicht in Kombination mit Stahlfelgen (siehe Hinweis 8) DRM 30-60mm not useable in combination with steel-rims (see note 8)									
						DRM 40	8,25	4065673	B4065673
						DRM 44	8,25	4465673	B4465673
						DRM 50	8,25	5065673	B5065673
						DRM 60	8,25	6065673	B6065673
Sonata Typ EF/NF	+31	114,3/5	67,1	M	M12x1,5	DRM 30 mm pro Achse/ axle	8,25	3065672	
DRM 30mm nicht in Kombination mit Stahlfelgen (siehe Hinweis 8) DRM 30mm not useable in combination with steel-rims (see note 8)									



Vor der Bestellung/Montage bitte die Technischen Hinweise ab Seite 352 beachten! / Before ordering and/or installation please check the technical notes from page 352!

Weitere Informationen und aktuelle Neuheiten im Internet unter: www.h-r.com / Further Information and latest news on: www.h-r.com

Technische Informationen siehe Seite 352 ff. / Technical Guidelines see page 352 ff. | VA = Front axle, HA = Rear axle | i.V. = in Vorbereitung / in development | 4WD = 4 wheel drive / 4-motion / Allrad / Quattro / Syncro
2WD = 2 wheel drive / 2 Rad angetrieben | Drehstäbe = torsion bars (original part) | ①-③ Triple C siehe Seite 230 / ①-③ Triple C see page 230 | * = nur gültig für Deutschland / only valid for Germany

■ Gewindefedern / Height Adjustable Springs ■ Federn / Sport Springs ■ Höherlegungsfedern / Raising Springs ■ Stabilisatoren / Anti-roll bars ■ Sport und Komfort Cup-Kits / Sport- and Comfort Suspensions
■ Twin-Tube Edelstahlgewindefahrwerke / Twin-Tube stainless steel coil overs ■ Monotube Gewindefahrwerke / Monotube coil overs ■ TRAK+ Spurverbreiterungen / TRAK+ Wheel Spacers

Fahrzeugtyp vehicle	Untere ET-Grenze lowest offset* (mm)	Lochkreis bolt pattern (mm)	MZ Centre bore (mm)	S/M	Gewinde thread	Spurverbreiterung pro Achse total track widening per axle (mm)	Hinweise notes	Bestell-Nr. / part-no. silber eloxiert / silver anodized	Bestell-Nr. / part-no. schwarz eloxiert / black anodized
Hyundai									
Tucson Typ JM	+11	114,3/5	67,1	M	M12x1,5	DRM 40 mm pro Achse / axle	8,25	4065671	
						DRM 50	8,25	5065671	
						DRM 60	8	6065671	
						DRM 70	E	7065671	
						DRM 80	E	8065671	
						DRM 90	E	9065671	
DRM 40/50mm nicht in Kombination mit Stahlfelgen (siehe Hinweis 8) DRM 40/50mm not useable in combination with steel-rims (see note 8)									
XG 25,30	+31	114,3/5	67,1	M	M12x1,5	DRS 10 mm pro Achse / axle	2,11,18	10656717	
						DRS 30	2,11	30656717	
DRM 50mm nicht in Kombination mit Stahlfelgen (siehe Hinweis 8) DRM 50mm not useable in combination with steel-rims (see note 8)									
						DRM 50	8,25,E	5065671	
Galloper	-8	139,7/6	106,5	M	M12x1,5	DRM 60 mm pro Achse / axle	23	60106000	
Terracan HP VA/FA	-10	139,7/6	106,5	M	M12x1,5	DRM 60 mm pro Achse / axle	23	60106000	
Terracan HP HA/RA (mit Felgenzentrierung / with rim-centering)	-10	139,7/6	106,5	M	M12x1,5	DRM 60 mm pro Achse / axle		60106106	
Santa Fé Typ SM	+16	114,3/5	67,1	M	M12x1,5	DRM 50 mm pro Achse / axle	8,25	5065671	
						DRM 60	8	6065671	
						DRM 70	E	7065671	
						DRM 80	E	8065671	
						DRM 90	E	9065671	
DRM 50mm nicht in Kombination mit Stahlfelgen (siehe Hinweis 8) DRM 50mm not useable in combination with steel-rims (see note 8)									
Santa Fé Typ CM (bis / up to Modell 2010)	+11	114,3/5	67,1	M	M12x1,5	DRM 40 mm pro Achse / axle	8,25	4065671	
						DRM 50	8,25	5065671	
						DRM 60	8,25	6065671	
						DRM 70	25,E	7065671	
						DRM 80	25,E	8065671	
						DRM 90	25,E	9065671	
DRM 40-90mm nicht in Kombination mit Stahlfelgen (siehe Hinweis 8) DRM 40-90mm not useable in combination with steel-rims (see note 8)									
Santa Fé Typ DM	+17	114,3/5	67,1	M	M12x1,5	DRM 40 mm pro Achse / axle	8,25	4065673	B4065673
						DRM 50	8,25	5065673	B5065673
						DRM 60	8,25	6065673	B6065673
DRM 40-60mm nicht in Kombination mit Stahlfelgen (siehe Hinweis 8) DRM 40-60mm not useable in combination with steel-rims (see note 8)									
Santa Fe Typ TM	+31	114,3/5	67,1	M	M12 x 1,5	DRM 30 mm pro Achse / axle	8,25	3065675	B3065675
						DRM 36	8,25	3665673	B3665673
						DRM 40	8,25	4065673	B4065673
DRM 30-40mm nicht in Kombination mit Stahlfelgen (siehe Hinweis 8) DRM 30-40mm not useable in combination with steel-rims (see note 8)									

Isuzu

Trooper	-30	139,7/6	106,5	M	M12x1,5	DRM 60 mm pro Achse / axle	23	60106000	
Amigo	+/-0					DRM 70	23,E	70106000	
						DRM 80	23,E	80106000	
						DRM 90	23,E	90106000	

Jaguar

F-Pace Typ DC	VA+/-0/HA-20	108/5	63,3	M	M14x1,5	DRM 40 mm pro Achse / axle	8,25	4035634	B4035634
						DRM 44	8,25	4435634	B4435634
						DRM 50	8,25	5035634	B5035634
						DRM 60	8,25	6035634	B6035634
Nicht zulässig in Verbindung mit Stahlfelgen. Not useable with steel-rims!									
F-Type Typ QQ6	VA+34/HA+16	108/5	63,3	M	M12x1,5	DRM 30 mm pro Achse / axle	8,25	3035634	B3035634
						DRM 36	8,25,28	3635633	B3635633
						DRM 40	8,25,28	4035633	B4035633
						DRM 50	8,25,28	5035633	B5035633
						DRM 60	8,25,28	6035633	B6035633
DRM 30-60mm nicht in Kombination mit Stahlfelgen (siehe Hinweis 8) DRM 30/36 mm: Die Original-Stehbolzen müssen generell gekürzt werden! DRM 30-60mm not useable in combination with steel-rims (see note 8) DRM 30/36 mm: The original stud bolts have always to be shortened!									
XK/XKR Typ QQ6	VA+34/HA+31	108/5	63,3	M	M12x1,5	DRM 30 mm pro Achse / axle	8,25	3035634	B3035634
XF Typ CC9	+34					DRM 40	8,25,28	4035633	B4035633
DRM 30/40mm nicht in Kombination mit Stahlfelgen (siehe Hinweis 8) DRM 30 mm: Die Original-Stehbolzen müssen generell gekürzt werden! DRM 30/40mm not useable in combination with steel-rims (see note 8) DRM 30 mm: The original stud bolts have always to be shortened!									



Vor der Bestellung/Montage bitte die Technischen Hinweise ab Seite 352 beachten! / Before ordering and/or installation please check the technical notes from page 352!

Weitere Informationen und aktuelle Neuheiten im Internet unter: www.h-r.com / Further Information and latest news on: www.h-r.com

Technische Informationen siehe Seite 352 ff. / Technical Guidelines see page 352 ff. | VA = Front axle, HA = Rear axle | i.V. = in Vorbereitung / in development | 4WD = 4 wheel drive/4-motion/Allrad/Quattro/Syncro
2WD = 2 wheel drive/2 Rad angetrieben | Drehstäbe = torsion bars (original part) | ●-● Triple C siehe Seite 230/ ●-● Triple C see page 230 | * = nur gültig für Deutschland/ only valid for Germany

■ Gewindefedern/Height Adjustable Springs ■ Federn/Sport Springs ■ Höherlegungsfedern/Raising Springs ■ Stabilisatoren/Anti-roll bars ■ Sport und Komfort Cup-Kits/Sport- and Comfort Suspensions
■ Twin-Tube Edeltahlgewindefahrwerke/Twin-Tube stainless steel coil overs ■ Monotube Gewindefahrwerke/Monotube coil overs ■ TRAK+ Spurverbreiterungen/TRAK+ Wheel Spacers

TRAK+® Spurverbreiterungen / TRAK+® Wheel Spacers Gutachten über / Approvals at www.h-r.com

Fahrzeugtyp vehicle	Untere ET-Grenze lowest offset* (mm)	Lochkreis bolt pattern (mm)	MZ Centre bore (mm)	S/M	Gewinde thread	Spurverbreiterung pro Achse total track widening per axle (mm)	Hinweise notes	Bestell-Nr. / part-no. silber eloxiert / silver anodized	Bestell-Nr. / part-no. schwarz eloxiert / black anodized
Jaguar									
XF Typ JB	+29	108/5	63,3	M	M12x1,5	DRM 30 mm pro Achse/ axle	8,25	3035634	B3035634
Nicht zulässig in Verbindung mit Stahlfelgen. <i>Not useable with steel-rims!</i>						DRM 36	8,25	3635633	B3635633
Die Original-Stehbolzen müssen generell gekürzt werden! <i>The original stud bolts have always to be shortened!</i>						DRM 40	8,25	4035633	B4035633
XJ8/XJR	+18	120,65/5	73,8	M	1/2" UNF	DRM 30 mm pro Achse/ axle	2,8,25	3085738	
XK8/XKR	+3	120,65/5	73,8	M	1/2" UNF	DRM 30 mm pro Achse/ axle	8,25	3085738	
						DRM 40	8,25	4085738	
DRM 30/40/50mm nicht in Kombination mit Stahlfelgen (siehe Hinweis 8) <i>DRM 30/40/50mm not useable in combination with steel-rims (see note 8)</i>						DRM 50	8,25	5085738	
						DRM 60		6085738	
						DRM 70		7085738	
S-Type Typ CCX	+30	108/5	63,3	M	M12x1,5	DRM 40 mm pro Achse/ axle	8,25	4035633	B4035633
X-Type Typ CF1	+15					DRM 50	8,25	5035633	B5035633
DRM 40/50mm nicht in Kombination mit Stahlfelgen (siehe Hinweis 8) <i>DRM 40/50mm not useable in combination with steel-rims (see note 8)</i>						DRM 60		6035633	B6035633

Spurverbreiterungen mit ABE für Original-Räder / Wheel Spacers with ABE for original-wheels

Fahrzeugtyp vehicle	Lochkreis bolt pattern (mm)	MZ Centre bore (mm)	Gewinde thread	Spurverbreiterung pro Achse total track widening per axle Vorderachse (VA)/Hinterachse (HA)	Hinweise Notes	Bestell-Nr. / part-no. silber eloxiert / silver anodized	Bestell-Nr. / part-no. schwarz eloxiert / black anodized
Kia							
Ein Set enthält: 4 Spurverbreiterungen <i>The set contains: 4 spacers</i>							
Pro Cee'd Typ ED	114,3/5	67,1	M12x1,5	VA: DR-ABE 10 mm/HA: DR-ABE 18 mm	25,29,31,38	11435671	
Ein Set enthält: 4 Spurverbreiterungen mit eingepressten Stehbolzen und Befestigungsmuttern <i>The set contains: 4 spacers with pressed-in stud bolts and nuts</i>							
Soul Typ AM	114,3/5	67,1	M12x1,5	VA: DRM-ABE 30 mm/HA: DRM-ABE 40 mm	8,25,31,37	11435673	

Die Spurverbreiterungen mit ABE sind nur zulässig für die in der ABE der Spurverbreiterungen genannten Original-Rädern. Die jeweilige ABE liegt der Verpackung bei. Die Auflagen und Zulässigkeiten finden Sie auch unter www.h-r.com. Bei Verwendung von bestimmten Rad-/Reifenkombinationen ist eine Abnahme erforderlich. Die Auslieferung der Spurverbreiterungen mit ABE erfolgt komplett mit Befestigungsmaterial. *Wheel spacers with ABE are only useable for the original wheels shown in the ABE which is enclosed in the delivery. Technical notes can be found on www.h-r.com. For special wheel/tyre combinations an additional inspection is necessary. ABE are just valid in Germany. Included in the delivery of the ABE spacers is the entire fastening material.*

TRAK+® Spurverbreiterungen / TRAK+® Wheel Spacers Gutachten über / Approvals at www.h-r.com

Fahrzeugtyp vehicle	Untere ET-Grenze lowest offset* (mm)	Lochkreis bolt pattern (mm)	MZ Centre bore (mm)	S/M	Gewinde thread	Spurverbreiterung pro Achse total track widening per axle (mm)	Hinweise notes	Bestell-Nr. / part-no. silber eloxiert / silver anodized	Bestell-Nr. / part-no. schwarz eloxiert / black anodized
Kia									
Picanto Typ TA	+16	100/4	54,1	M	M12x1,5	DRM 30 mm pro Achse/ axle	8,25	3024543	B3024543
Nicht zulässig in Verbindung mit Stahlfelgen. <i>Not useable with steel-rims!</i>						DRM 40	8,25	4024542	B4024542
						DRM 50	8,25	5024541	B5024541
Rio Typ YB	+31	100/4	54,1	M	M12 x 1,5	DRM 30 mm pro Achse/ axle	8,25	3024545	
Stonic Typ YB	+31					DRM 36	8,25	3624545	
Nicht zulässig in Verbindung mit Stahlfelgen. <i>Not useable with steel-rims!</i>									
Rio Typ UB	+21	100/4	54,1	M	M12x1,5	DRM 30 mm pro Achse/ axle	8,25	3024545	
Nicht zulässig in Verbindung mit Stahlfelgen. <i>Not useable with steel-rims!</i>						DRM 36	8,25	3624545	
						DRM 40	8,25	4024545	
						DRM 44	8,25	4424545	
						DRM 50	8,25,E	5024545	
						DRM 60	8,25,E	6024545	
Cerato Typ FE	+28	114,3/4	67,1	M	M12x1,5	DRM 30 mm pro Achse/ axle	8,25	3064672	



Vor der Bestellung/Montage bitte die Technischen Hinweise ab Seite 352 beachten! / Before ordering and/or installation please check the technical notes from page 352!

Weitere Informationen und aktuelle Neuheiten im Internet unter: www.h-r.com / Further Information and latest news on: www.h-r.com

Technische Informationen siehe Seite 352 ff. / Technical Guidelines see page 352 ff. | VA = Front axle, HA = Rear axle | i.V. = in Vorbereitung / in development | 4WD = 4 wheel drive / 4-motion / Allrad / Quattro / Syncro
2WD = 2 wheel drive / 2 Rad angetrieben | Drehstäbe = torsion bars (original part) | ①-③ Triple C siehe Seite 230 / ①-③ Triple C see page 230 | * = nur gültig für Deutschland / only valid for Germany

■ Gewindefedern / Height Adjustable Springs ■ Federn / Sport Springs ■ Höherlegungsfedern / Raising Springs ■ Stabilisatoren / Anti-roll bars ■ Sport und Komfort Cup-Kits / Sport- and Comfort Suspensions
■ Twin-Tube Edelstahlwindenfahrwerke / Twin-Tube stainless steel coil overs ■ Monotube Windenfahrwerke / Monotube coil overs ■ TRAK+ Spurverbreiterungen / TRAK+ Wheel Spacers

Fahrzeugtyp vehicle	Untere ET-Grenze lowest offset* (mm)	Lochkreis bolt pattern (mm)	MZ Centre bore (mm)	S/M	Gewinde thread	Spurverbreiterung pro Achse total track widening per axle (mm)	Hinweise notes	Bestell-Nr. / part-no. silber eloxiert / silver anodized	Bestell-Nr. / part-no. schwarz eloxiert / black anodized
Optima Typ TF	+26	114,3/5	67,1	M	M12x1,5	DRM 30 mm pro Achse / axle	8,25	3065675	B3065675
Optima Typ JF	+29					DRM 36	8,25	3665673	B3665673
pro ce'e d Typ JD	+35								
Nicht zulässig in Verbindung mit Stahlfelgen. <i>Not useable with steel-rims!</i>									
Soul Typ AM	+29	114,3/5	67,1	M	M12x1,5	DRM 30 mm pro Achse / axle	8,25	3065673	B3065673
DRM 30/40/50mm nicht in Kombination mit Stahlfelgen (siehe Hinweis 8) <i>DRM 30/40/50mm not useable in combination with steel-rims (see note 8)</i>									
Soul Typ PS	VA+27/HA+17	114,3/5	67,1	M	M12x1,5	DRM 30 mm pro Achse / axle	8,25	3065675	B3065675
DRM 30-60mm nicht in Kombination mit Stahlfelgen (siehe Hinweis 8) <i>DRM 30-60mm not useable in combination with steel-rims (see note 8)</i>									
Pride	+31	114,3/4	59,5	M	M12x1,5	DRM 50 mm pro Achse / axle	E	5064595	
Sephia Typ FA	+20	100/4	56,1	M	M12x1,5	DRM 50 mm pro Achse / axle		5024561	
Shuma	+30	100/4	56,1	M	M12x1,5	DRM 50 mm pro Achse / axle	E	5024561	
Clarus/Credos/Joice	+30	114,3/4	67,1	M	M12x1,5	DRM 50 mm pro Achse / axle	E	5064671	
Cee'd Typ ED	VA+31/HA+21	114,3/5	67,1	M	M12x1,5	DRM 40 mm pro Achse / axle	8,25	4065673	B4065673
Sorento Typ XM	+11					DRM 44	8,25	4465673	B4465673
Sorento Typ XM FL	+18					DRM 50	8,25	5065673	B5065673
DRM 40-60mm nicht in Kombination mit Stahlfelgen (siehe Hinweis 8) <i>DRM 40-60mm not useable in combination with steel-rims (see note 8)</i>									
Stinger Typ CK	i.V.	114,3/5	67,1	M	M12 x 1,5	DRM 40 mm pro Achse / axle	8,25,E	4065673	B4065673
DRM 40-60mm nicht in Kombination mit Stahlfelgen (siehe Hinweis 8) <i>DRM 40-60mm not useable in combination with steel-rims (see note 8)</i>									
Sorento Typ UM	+17	114,3/5	67,1	M	M12x1,5	DRM 50 mm pro Achse / axle	8,25	5065673	B5065673
Nicht zulässig in Verbindung mit Stahlfelgen. <i>Not useable with steel-rims!</i>									
Sportage Typ JA	+15	139,7/5	106,5	M	M12x1,5	DRM 56 mm pro Achse / axle	23	60105000	
Sportage KM Typ JE/JES	+6	114,3/5	67,1	M	M12x1,5	DRM 40 mm pro Achse / axle	8,25	4065671	
DRM 40/50mm nicht in Kombination mit Stahlfelgen (siehe Hinweis 8) <i>DRM 40/50mm not useable in combination with steel-rims (see note 8)</i>									
Sportage Typ SLS	+1,5	114,3/5	67,1	M	M12x1,5	DRM 30 mm pro Achse / axle	8,25	3065675	B3065675
Cee'd Typ JD	+20					DRM 36	8,25	3665673	B3665673
DRM 30-60mm nicht in Kombination mit Stahlfelgen (siehe Hinweis 8) <i>DRM 30-60mm not useable in combination with steel-rims (see note 8)</i>									
Venga Typ YN, YNS	+18	114,3/5	67,1	M	M12x1,5	DRM 30 mm pro Achse / axle	8,25	3065675	B3065675
Sportage Typ QL, QLE	+3,5					DRM 36	8,25	3665673	B3665673
DRM 30-60mm nicht in Kombination mit Stahlfelgen (siehe Hinweis 8) <i>DRM 30-60mm not useable in combination with steel-rims (see note 8)</i>									
Cee'd GT Typ JD	+40	114,3/5	67,1	M	M12x1,5	DRM 30 mm pro Achse / axle	8,25	3065675	B3065675
Nicht zulässig in Verbindung mit Stahlfelgen. <i>Not useable with steel-rims!</i>									
Ceed Typ CD	+30	114,3/5	67,1	M	M12 x 1,5	DRM 30 mm pro Achse / axle	8,25	3065675	B3065675
DRM 30-60mm nicht in Kombination mit Stahlfelgen (siehe Hinweis 8) <i>DRM 30-60mm not useable in combination with steel-rims (see note 8)</i>									
Rocsta Typ CA	+15	139,7/5	106,5	M	M12x1,5	DRM 56 mm pro Achse / axle	23	60105000	
Sorento Typ JC	+10	139,7/5	95,3	M	M12x1,5	DRM 40 mm pro Achse / axle	8,25	40105953	
DRM 40/50mm nicht in Kombination mit Stahlfelgen (siehe Hinweis 8) <i>DRM 40/50mm not useable in combination with steel-rims (see note 8)</i>									



Vor der Bestellung/Montage bitte die Technischen Hinweise ab Seite 352 beachten! / Before ordering and/or installation please check the technical notes from page 352!

Weitere Informationen und aktuelle Neuheiten im Internet unter: www.h-r.com / Further Information and latest news on: www.h-r.com

Technische Informationen siehe Seite 352 ff. / Technical Guidelines see page 352 ff. | VA = Front axle, HA = Rear axle | i.V. = in Vorbereitung / in development | 4WD = 4 wheel drive/4-motion / Allrad / Quattro / Syncro 2WD = 2 wheel drive/2 Rad angetrieben | Drehstäbe = torsion bars (original part) | Triple C siehe Seite 230 / Triple C see page 230 | * = nur gültig für Deutschland / only valid for Germany

Gewindefedern / Height Adjustable Springs Federn / Sport Springs Höherlegungsfedern / Raising Springs Stabilisatoren / Anti-roll bars Sport und Komfort Cup-Kits / Sport- and Comfort Suspensions Twin-Tube Edeltstahlgewindefahrwerke / Twin-Tube stainless steel coil overs Monotube Gewindefahrwerke / Monotube coil overs TRAK+ Spurverbreiterungen / TRAK+ Wheel Spacers

Fahrzeugtyp vehicle	Untere ET-Grenze lowest offset* (mm)	Lochkreis bolt pattern (mm)	MZ Centre bore (mm)	S/M	Gewinde thread	Spurverbreiterung pro Achse total track widening per axle (mm)	Hinweise notes	Bestell-Nr. / part-no. silber eloxiert / silver anodized	Bestell-Nr. / part-no. schwarz eloxiert / black anodized
Lamborghini									
Gallardo Typ 140	VA +28,4/HA +38,8	112/5	57,1	S	M14x1,5	DR 27 mm pro Achse	3,27	2755571L	
						DR 33	3,28	3355571L	
Lancia									
Musa Typ 350	+25	98/4	58,0	S	M12x1,25	DR 10 mm pro Achse/ axle	3,18	1014580	
						DR 20	3,18b	20145802	
						DR 24	3,18b	24145802	
						DR 30	3	3014580	
Delta Typ 844	+1	98/4	58,0	S	M12x1,25	DR 10 mm pro Achse/ axle	3,18	1014580	
						DR 30	3	3014580	
						DR 40	3	4014580	
						DRA 40	7	40145801	
						DRA 50	7	5014580	
						DRA 60		6014580	
Dedra/Prisma/Delta Lybra/Thema	+28	98/4	58,0	S	M12x1,25	DR 10 mm pro Achse/ axle	2,3,18	1014580	
						DR 20	2,3,18b	20145802	
						DR 24	2,3,18b	24145802	
						DR 30	2,3	3014580	
						DR 40	3,20,E	4014580	
						DRA 50	7,E	5014580	
						DRA 60	E	6014580	
Ypsilon 843	+17	98/4	58,0	S	M12x1,25	DR 10 mm pro Achse/ axle	3,18	1014580	
						DR 20	3,18b	20145802	
						DR 24	3,18b	24145802	
						DR 30	3	3014580	
						DR 40	3,20,E	4014580	
						DRA 50	7,E	5014580	
						DRA 60	E	6014580	
Kappa	+28	108/5	58,0	S	M12x1,25	DR 10 mm pro Achse/ axle	2,3,18	10135580	
						DR 20	2,3,18b	20135580	
						DR 24	2,3,18b	24135580	
						DR 30	2,3	30135580	
						DR 40	3,E	40135580	
						DRA 50	7,E	5035580	
Zeta 220 Phedra 179	+6	98/5	58,0	S	M14x1,5	DR 10 mm pro Achse/ axle	3,18	10135580	
						DR 20	3,18b	20135580	
	+12	98/5	58,0	S	M14x1,5	DR 24	3,18b	24135580	
						DR 30	3	30135580	
						DR 40	3	40135580	
						DRA 50	7	5015581	
Thema Typ LX	-4,5	115/5	71,5	M	M14x1,5	DRM 40 mm pro Achse/ axle	8,25	40135715	
						DRM 44	8,25	44135715	
						DRM 50	8,25	50135715	
						DRM 60	8,25	60135715	

DRM 40-60mm nicht in Kombination mit Stahlfelgen (siehe Hinweis 8)
DRM 40-60mm not useable in combination with steel-rims (see note 8)



Vor der Bestellung/Montage bitte die Technischen Hinweise ab Seite 352 beachten! / Before ordering and/or installation please check the technical notes from page 352!

Weitere Informationen und aktuelle Neuheiten im Internet unter: www.h-r.com / Further Information and latest news on: www.h-r.com

Technische Informationen siehe Seite 352 ff. / Technical Guidelines see page 352 ff. | VA = Front axle, HA = Rear axle | i.V. = in Vorbereitung / in development | 4WD = 4 wheel drive / 4-motion / Allrad / Quattro / Syncro
2WD = 2 wheel drive / 2 Rad angetrieben | Drehstäbe = torsion bars (original part) | ①-③ Triple C siehe Seite 230 / ①-③ Triple C see page 230 | * = nur gültig für Deutschland / only valid for Germany

■ Gewindefedern / Height Adjustable Springs ■ Federn / Sport Springs ■ Höherlegungsfedern / Raising Springs ■ Stabilisatoren / Anti-roll bars ■ Sport und Komfort Cup-Kits / Sport- and Comfort Suspensions
■ Twin-Tube Edelstahlgewindefahrwerke / Twin-Tube stainless steel coil overs ■ Monotube Gewindefahrwerke / Monotube coil overs ■ TRAK+ Spurverbreiterungen / TRAK+ Wheel Spacers

Fahrzeugtyp vehicle	Untere ET-Grenze lowest offset* (mm)	Lochkreis bolt pattern (mm)	MZ Centre bore (mm)	S/M	Gewinde thread	Spurverbreiterung pro Achse total track widening per axle (mm)	Hinweise notes	Bestell-Nr. / part-no. silber eloxiert / silver anodized	Bestell-Nr. / part-no. schwarz eloxiert / black anodized
Land Rover									
Range Rover Velar Typ LY	VA+/-0/HA-20	108/5	63,3	M	M14 x 1,5	DRS-MZ 20 mm pro Achse/ axle 25,39		2035634MZ5	B2035634MZ5
Nicht zulässig in Verbindung mit Stahlfelgen. Not useable with steel-rims!						DRM 44	8,25	4435634	B4435634
						DRM 50	8,25	5035634	B5035634
						DRM 60	8,25	6035634	B6035634
						DRM 70	8,25,E	7035634	B7035634
						DRM 80	8,25,E	8035634	B8035634
						DRM 90	8,25,E	9035634	B9035634
						DRM 100	8,25,E	10035634	B10035634
						DRM 110	8,25,E	11035634	B11035634
						DRM 120	8,25,E	12035634	B12035634
Range Rover Evoque Typ LV	+15	108/5	63,3	M	M14 x 1,5	DRS-MZ 20 mm pro Achse/ axle 25,39		2035634MZ5	B2035634MZ5
Nicht zulässig in Verbindung mit Stahlfelgen. Not useable with steel-rims!						DRM 40	8,25	4035634	B4035634
						DRM 44	8,25	4435634	B4435634
						DRM 50	8,25	5035634	B5035634
						DRM 60	8,25	6035634	B6035634
Discovery Sport Typ LC	+15	108/5	63,3	M	M14 x 1,5	DRM 40 mm pro Achse/ axle	8,25	4035634	B4035634
Nicht zulässig in Verbindung mit Stahlfelgen. Not useable with steel-rims!						DRM 44	8,25	4435634	B4435634
						DRM 50	8,25	5035634	B5035634
						DRM 60	8,25	6035634	B6035634
Range Rover Evoque Typ LV	+15	108/5	63,3	M	M14x1,5	DRM 40 mm pro Achse/ axle	8,25	4035634	B4035634
Discovery Sport Typ LC	+15					DRM 44	8,25	4435634	B4435634
Nicht zulässig in Verbindung mit Stahlfelgen. Not useable with steel-rims!						DRM 50	8,25	5035634	B5035634
						DRM 60	8,25	6035634	B6035634
Freelander 2 Typ LF	+20	108/5	63,3	M	M14x1,5	DRM 40 mm pro Achse/ axle	8,25	4035634	B4035634
DRM 40/50mm nicht in Kombination mit Stahlfelgen (siehe Hinweis 8) DRM 40/50mm not useable in combination with steel-rims (see note 8)						DRM 50	8,25	5035634	B5035634
						DRM 60	8,25	6035634	B6035634
Range Rover Typ LP		120/5	70,0	M	M14x1,5	DRM 50 mm pro Achse/ axle	E	5075700	
						DRM 60	E	6075700	
Range Rover Typ LM		120/5	72,5	M	M14x1,5	DRM 50 mm pro Achse/ axle	E	50757257	
Range Rover Sport Typ LS						DRM 60	E	60757257	
Discovery 3/4 Typ LA									
Range Rover Typ LG	+2	120/5	72,5	M	M14x1,5	DRM 40 mm pro Achse/ axle	8,25	40757260	B40757260
Range Rover Sport Typ LW	+2					DRM 44	8,25	44757260	B44757260
Discovery 5 Typ LR	VA-3/HA-13					DRM 50	8,25	50757260	B50757260
Nicht zulässig in Verbindung mit Stahlfelgen. Not useable with steel-rims!						DRM 60	8,25	60757260	B60757260
						DRM 70	8,25,E	70757260	B70757260
						DRM 80	8,25,E	80757260	B80757260
						DRM 90	8,25,E	90757260	B90757260
						DRM 100	8,25,E	100757260	B100757260

Lexus

IS200/300 Typ XE1	+20	114,3/5	60,1	M	M12x1,5	DRM 40 mm pro Achse/ axle	8,25	4065601	
GS300/430 Typ S16	+20					DRM 50	8	5065601	
DRM 40mm nicht in Kombination mit Stahlfelgen (siehe Hinweis 8) DRM 40mm not useable in combination with steel-rims (see note 8)						DRM 60		6065601	
						DRM 70	E	7065601	
						DRM 80	E	8065601	
						DRM 90	E	9065601	
SC 430 Typ Z4	+15	114,3/5	60,1	M	M12x1,5	DRM 40 mm pro Achse/ axle	8,25	4065601	
IS 220d/IS250 Typ XE2 (a)	+15					DRM 50	8	5065601	
RX 300 Typ XU1	+5					DRM 60		6065601	
DRM 40mm nicht in Kombination mit Stahlfelgen (siehe Hinweis 8) DRM 40mm not useable in combination with steel-rims (see note 8)						DRM 70	E	7065601	
						DRM 80	E	8065601	
						DRM 90	E	9065601	
RX 300 Typ XU3 (A)	+5	114,3/5	60,1	M	M12x1,5	DRM 40 mm pro Achse/ axle	8,25	4065600	
RX 400h Typ HXU3 (A)	+5					DRM 50	8,25	5065600	
DRM 40/50mm nicht in Kombination mit Stahlfelgen (siehe Hinweis 8) DRM 40/50mm not useable in combination with steel-rims (see note 8)						DRM 60		6065600	



Vor der Bestellung/Montage bitte die Technischen Hinweise ab Seite 352 beachten! / Before ordering and/or installation please check the technical notes from page 352!

Weitere Informationen und aktuelle Neuheiten im Internet unter: www.h-r.com / Further Information and latest news on: www.h-r.com

Technische Informationen siehe Seite 352 ff. / Technical Guidelines see page 352 ff. | VA = Front axle, HA = Rear axle | i.V. = in Vorbereitung / in development | 4WD = 4 wheel drive/4-motion/Allrad/Quattro/Syncro 2WD = 2 wheel drive/2 Rad angetrieben | Drehstäbe = torsion bars (original part) | ●-● Triple C siehe Seite 230/●-● Triple C see page 230 | * = nur gültig für Deutschland / only valid for Germany

■ Gewindefedern / Height Adjustable Springs ■ Federn / Sport Springs ■ Höherlegungsfedern / Raising Springs ■ Stabilisatoren / Anti-roll bars ■ Sport und Komfort Cup-Kits / Sport- and Comfort Suspensions ■ Twin-Tube Edelstahlwindfederfahrwerke / Twin-Tube stainless steel coil overs ■ Monotube Gewindefederfahrwerke / Monotube coil overs ■ TRAK+ Spurverbreiterungen / TRAK+ Wheel Spacers

TRAK+® Spurverbreiterungen / TRAK+® Wheel Spacers Gutachten über / Approvals at www.h-r.com

Fahrzeugtyp vehicle	Untere ET-Grenze lowest offset* (mm)	Lochkreis bolt pattern (mm)	MZ Centre bore (mm)	S/M	Gewinde thread	Spurverbreiterung pro Achse total track widening per axle (mm)	Hinweise notes	Bestell-Nr. / part-no. silber eloxiert / silver anodized	Bestell-Nr. / part-no. schwarz eloxiert / black anodized
Lotus Evora Typ 122	VA+47/HA+54	114,3/5	68,0	S	M12x1,5	DR 10 mm pro Achse / axle	3,18	1065680	
						DR 30	3	3065680	
Elise, Exige Typ 111	VA +17,3/HA +3,75	100/4	56,6	S	M12x1,5	DR 28 mm pro Achse / axle	3	2824566	
Elise		95,25/4	56,7	M	M12x1,5	DRM 30 mm pro Achse / axle	2,8,25	3004567	
						DRM 50	8,E	5004567	
Esprit-VA/FA		108/5	58,0	S	M14x1,5	DRA 50 mm pro Achse / axle	7,E	5035582	
Esprit-HA/RA		108/5	60,1	S	M14x1,5	DRA 50 mm pro Achse / axle	7,E	5035601	

Maserati

3200 GT		108/5	67,0	S	M14x1,5	DR 30 mm pro Achse / axle	2,3	3035670	B3035670
						DRA 50	7,E	5035670	B5035670
Quattroporte, -S, Sport GT S Typ M 139	VA+22/HA+20,5	114,3/5	67,0	S	M14x1,5	DR 30 mm pro Achse / axle	3	3065670M	B3065670M
						DR 34	3	3465670	B3465670
						DRA 44	7	4465670	B4465670
						DRA 50	7	5065670	B5065670
						DRA 60	7	6065670	B6065670
Granturismo, -S Typ M 145	VA+22/HA+7,5	114,3/5	67,0	S	M14x1,5	DR 30 mm pro Achse / axle	3	3065670M	B3065670M
						DR 34	3	3465670	B3465670
						DRA 44	7	4465670	B4465670
						DRA 50	7	5065670	B5065670
						DRA 60	7	6065670	B6065670
Ghibli Typ M156	VA+23/HA+21	114,3/5	67,0	S	M14x1,5	DR 24 mm pro Achse / axle	3	2465670	B2465670
						DR 30	3	3065670M	B3065670M
						DR 34	3	3465670	B3465670
						DRA 44	7	4465670	B4465670

Spurverbreiterungen mit ABE für Original-Räder / Wheel Spacers with ABE for original-wheels

Fahrzeugtyp vehicle	Lochkreis bolt pattern (mm)	MZ Centre bore (mm)	Gewinde thread	Spurverbreiterung pro Achse total track widening per axle Vorderachse (VA)/Hinterachse (HA)	Hinweise Notes	Bestell-Nr. / part-no. silber eloxiert / silver anodized	Bestell-Nr. / part-no. schwarz eloxiert / black anodized
------------------------	-----------------------------------	---------------------------	-------------------	---	-------------------	--	--

Mazda

Ein Set enthält: 4 Spurverbreiterungen mit eingepressten Stehbolzen und Befestigungsmuttern

The set contains: 4 spacers with pressed-in stud bolts and nuts

BT50, B2500 Typ UN	139,7/6	93	M12x1,5	VA: DRM-ABE 60 mm/HA: DRM-ABE 60 mm	31,37	1396930	
--------------------	---------	----	---------	-------------------------------------	-------	---------	--

Die Spurverbreiterungen mit ABE sind nur zulässig für die in der ABE der Spurverbreiterungen genannten Original-Rädern. Die jeweilige ABE liegt der Verpackung bei. Die Auflagen und Zulässigkeiten finden Sie auch unter www.h-r.com. Bei Verwendung von bestimmten Rad-/Reifenkombinationen ist eine Abnahme erforderlich. Die Auslieferung der Spurverbreiterungen mit ABE erfolgt komplett mit Befestigungsmaterial. *Wheel spacers with ABE are only useable for the original wheels shown in the ABE which is enclosed in the delivery. Technical notes can be found on www.h-r.com. For special wheel/tyre combinations an additional inspection is necessary. ABE are just valid in Germany. Included in the delivery of the ABE spacers is the entire fastening material.*

TRAK+® Spurverbreiterungen / TRAK+® Wheel Spacers Gutachten über / Approvals at www.h-r.com

Fahrzeugtyp vehicle	Untere ET-Grenze lowest offset* (mm)	Lochkreis bolt pattern (mm)	MZ Centre bore (mm)	S/M	Gewinde thread	Spurverbreiterung pro Achse total track widening per axle (mm)	Hinweise notes	Bestell-Nr. / part-no. silber eloxiert / silver anodized	Bestell-Nr. / part-no. schwarz eloxiert / black anodized
Mazda 121 Typ DB MX-3 Typ EC	+15 +10	100/4	54,1	M	M12x1,5	DRS 10 mm pro Achse / axle	12,17,18	10245410	
						DRS 30	12,17	30245410	
						DRM 50		5024541	B5024541
121 Typ JASM/JBSM	+13,5	108/4	63,3	M	M12x1,5	DRS 10 mm pro Achse / axle	18	10346331	
						DRS 30		30346331	
						DRS 40		40346331	
						DRM 50		50346331	
						DRM 60	E	60346331	
						DRM 70	E	70346331	
						DRM 80	E	80346331	
						DRM 90	E	90346331	



Vor der Bestellung/Montage bitte die Technischen Hinweise ab Seite 352 beachten! / Before ordering and/or installation please check the technical notes from page 352!

Weitere Informationen und aktuelle Neuheiten im Internet unter: www.h-r.com / Further Information and latest news on: www.h-r.com

Technische Informationen siehe Seite 352 ff. / Technical Guidelines see page 352 ff. | VA = Front axle, HA = Rear axle | i.V. = in Vorbereitung / in development | 4WD = 4 wheel drive / 4-motion / Allrad / Quattro / Syncro
2WD = 2 wheel drive / 2 Rad angetrieben | Drehstäbe = torsion bars (original part) | ①-② Triple C siehe Seite 230 / ①-② Triple C see page 230 | * = nur gültig für Deutschland / only valid for Germany

■ Gewindefedern / Height Adjustable Springs ■ Federn / Sport Springs ■ Höherlegungsfedern / Raising Springs ■ Stabilisatoren / Anti-roll bars ■ Sport und Komfort Cup-Kits / Sport- and Comfort Suspensions
■ Twin-Tube Edelstahlgewindefahrwerke / Twin-Tube stainless steel coil overs ■ Monotube Gewindefahrwerke / Monotube coil overs ■ TRAK+ Spurverbreiterungen / TRAK+ Wheel Spacers

Fahrzeugtyp vehicle	Untere ET-Grenze lowest offset* (mm)	Lochkreis bolt pattern (mm)	MZ Centre bore (mm)	S/M	Gewinde thread	Spurverbreiterung pro Achse total track widening per axle (mm)	Hinweise notes	Bestell-Nr. / part-no. silber eloxiert / silver anodized	Bestell-Nr. / part-no. schwarz eloxiert / black anodized
Mazda									
Demio Typ DW	+30	100/4	54,1	M	M12x1,5	DRS 10 mm pro Achse / axle	12,17,18	10245410	
						DRS 30	12,17	30245410	
						DRM 50	E	5024541	B5024541
323 BJ	+30	100/4	54,1	M	M12x1,5	DRS 10 mm pro Achse / axle	12,17,18	10245410	
						DRS 30	12,17	30245410	
						DRS 40	12,17,E	40245410	
						DRM 50	E	5024541	B5024541
323 BG	+20	100/4	54,1	M	M12x1,5	DRS 10 mm pro Achse / axle	12,17,18	10245410	
323 BA 4-Zyl.	VA+20/HA+13					DRS 30	12,17,E	30245410	
						DRM 50	E	5024541	B5024541
323 BA 6-Zyl.	+20	114,3/5	67,1	M	M12x1,5	DRS 10 mm pro Achse / axle	12,17,18	10656710	
DRM 50mm nicht in Kombination mit Stahlfelgen (siehe Hinweis 8) <i>DRM 50mm not useable in combination with steel-rims (see note 8)</i>						DRS 30	12,17	30656710	
						DRM 50	8,25	5065671	
MX-5 Typ NA	+20	100/4	54,1	M	M12x1,5	DRS 10 mm pro Achse / axle	12,17,18	10245410	
MX-5 Typ NB	+15					DRS 20	12,17,18b	20245410	
						DRS 30	12,17	30245410	
DRM 40mm nicht in Kombination mit Stahlfelgen (siehe Hinweis 8) <i>DRM 40mm not useable in combination with steel-rims (see note 8)</i>						DRS 40	12,17	40245410	
						DRM 40	8,25	4024542	B4024542
						DRM 50		5024541	B5024541
MX-5 Typ NC1	+25	114,3/5	67,1	M	M12x1,5	DRS 30 mm pro Achse / axle		30656710	
DRM 30-50mm nicht in Kombination mit Stahlfelgen (siehe Hinweis 8) <i>DRM 30-50mm not useable in combination with steel-rims (see note 8)</i>						DRM 30	8,25	3065672	
						DRM 40	8,25	4065671	
						DRM 50	8,25	5065671	
						DRM 60		6065671	
						DRM 70	E	7065671	
						DRM 80	E	8065671	
						DRM 90	E	9065671	
MX-5 Typ ND	+10	100/4	54,1	M	M12x1,5	DRS-MZ 18 mm pro Achse / axle	18b,25,39	1824541MZ5	B1824541MZ5
DRS-MZ 18 mm: incl. neuen Befestigungsmuttern mit Schaft. <i>DRS-MZ 18 mm: incl. shank nuts.</i> Nicht zulässig in Verbindung mit Stahlfelgen. <i>Not useable with steel-rims!</i>						DRM 30	8,25,43	3024543	B3024543
						DRM 36	8,25	3624542	B3624542
						DRM 40	8,25	4024542	B4024542
						DRM 50	8,25	5024541	B5024541
						DRM 60	8,25	6024541	B6024541
MX-6 Typ GE6	+30	114,3/5	67,1	M	M12x1,5	DRS 10 mm pro Achse / axle	12,17,18	10656710	
DRM 50mm nicht in Kombination mit Stahlfelgen (siehe Hinweis 8) <i>DRM 50mm not useable in combination with steel-rims (see note 8)</i>						DRS 30	12	30656710	
						DRM 50	8,25,E	5065671	
						DRM 60	E	6065671	
626 GD/GV	+27	114,3/5	59,5	M	M12x1,5	DRS 10 mm pro Achse / axle	12,17,18	10655950	
						DRS 30	12,17	30655950	
						DRM 50	E	5065595	
626 GE-GEA	+30	114,3/5	67,1	M	M12x1,5	DRS 10 mm pro Achse / axle	12,17,18	10656710	
						DRS 30	12,17	30656710	
						DRM 50	8,25,E	5065671	
626 GF/GW	+22	114,3/5	67,1	M	M12x1,5	DRS 10 mm pro Achse / axle	18	10656710	
						DRS 30		30656710	
						DRM 50	8,25	5065671	
2 Typ DY	+15	108/4	63,3	M	M12x1,5	DRS 10 mm pro Achse / axle	18	10346331	
DRM 40mm nicht in Kombination mit Stahlfelgen (siehe Hinweis 8) <i>DRM 40mm not useable in combination with steel-rims (see note 8)</i> Bitte beachten: Beim Verbau von Distanzscheiben müssen die Radnaben an der Hinterachse wasserdicht versiegelt werden! <i>Attention: By using spacers the wheel hubs have to be sealed watertight!</i>						DRS 20	18b	20346331	
						DRS 30		30346331	
						DRS 40		40346331	
						DRM 40	8,25	40346334	
						DRM 50		50346331	
						DRM 60		60346331	
2 Typ DE/DE1	+15	100/4	54,1	M	M12x1,5	DRM 30 mm pro Achse / axle	8,25	3024543	B3024543
DRM 30-50 mm nicht in Kombination mit Stahlfelgen (siehe Hinweis 8) <i>DRM 30-50 mm not useable in combination with steel-rims (see note 8)</i>						DRM 40	8,25	4024542	B4024542
						DRM 50	8,25	5024541	B5024541
						DRM 60		6024541	B6024541



Vor der Bestellung/Montage bitte die Technischen Hinweise ab Seite 352 beachten! / Before ordering and/or installation please check the technical notes from page 352!

Weitere Informationen und aktuelle Neuheiten im Internet unter: www.h-r.com / Further Information and latest news on: www.h-r.com

Technische Informationen siehe Seite 352 ff. / Technical Guidelines see page 352 ff. | VA = Front axle, HA = Rear axle | i.V. = in Vorbereitung / in development | 4WD = 4 wheel drive/4-motion / Allrad / Quattro / Syncro
2WD = 2 wheel drive/2 Rad angetrieben | Drehstäbe = torsion bars (original part) | ●-● Triple C siehe Seite 230 / ●-● Triple C see page 230 | * = nur gültig für Deutschland / only valid for Germany

■ Gewindefedern / Height Adjustable Springs ■ Federn / Sport Springs ■ Höherlegungsfedern / Raising Springs ■ Stabilisatoren / Anti-roll bars ■ Sport und Komfort Cup-Kits / Sport- and Comfort Suspensions
■ Twin-Tube Edelstahlgewindefahrwerke / Twin-Tube stainless steel coil overs ■ Monotube Gewindefahrwerke / Monotube coil overs ■ TRAK+ Spurverbreiterungen / TRAK+ Wheel Spacers

TRAK+® Spurverbreiterungen / TRAK+® Wheel Spacers Gutachten über / Approvals at www.h-r.com

Fahrzeugetyp vehicle	Untere ET-Grenze lowest offset* (mm)	Lochkreis bolt pattern (mm)	MZ Centre bore (mm)	S/M	Gewinde thread	Spurverbreiterung pro Achse total track widening per axle (mm)	Hinweise notes	Bestell-Nr. / part-no. silber eloxiert / silver anodized	Bestell-Nr. / part-no. schwarz eloxiert / black anodized
Mazda									
2 Typ DJ1	+25	100/4	54,1	M	M12x1,5	DRS-MZ 18 mm pro Achse / axle	18b,25,39	1824541M25	B1824541M25
						DRM 30	8,25	3024543	B3024543
DRS-MZ 18 mm: incl. neuen Befestigungsmuttern mit Schaft. DRS-MZ 18 mm: incl. shank nuts. Nicht zulässig in Verbindung mit Stahlfelgen. Not useable with steel-rims!									
6 Typ GH	+20	114,3/5	67,1	M	M12x1,5	DRM 40 mm pro Achse / axle	8,25	4065673	B4065673
DRM 40/50mm nicht in Kombination mit Stahlfelgen (siehe Hinweis 8) DRM 40/50mm not useable in combination with steel-rims (see note 8)									
						DRM 50	8,25	5065673	B5065673
						DRM 60	8,25	6065673	B6065673
6 Typ GH, GJ	+20	114,3/5	67,1	M	M12x1,5	DRS-MZ 12 mm pro Achse / axle	25,39	1265673M25	
(ab / from Modell 2013)									
DRS-MZ 12-15 mm: incl. neuen Befestigungsmuttern mit Schaft. DRS-MZ 12-15 mm: incl. shank nuts. DRM 40 mm: Die Original-Stehbolzen müssen generell gekürzt werden! DRM 44-60 mm: Die Original-Stehbolzen müssen eventuell gekürzt werden! DRM 40 mm: The original stud bolts have always to be shortened! DRM 44-60 mm: The original stud bolts might have to be shortened! Nicht zulässig in Verbindung mit Stahlfelgen. Not useable with steel-rims!									
						DRS-MZ 15	25,39	1565673M25	
						DRM 40	8,25	4065673	B4065673
						DRM 44	8,25	4465673	B4465673
						DRM 50	8,25	5065673	B5065673
						DRM 60	8,25	6065673	B6065673
3 Typ BK	+17,5	114,3/5	67,1	M	M12x1,5	DRS 10 mm pro Achse / axle	18	10656710	
DRM 40/50mm nicht in Kombination mit Stahlfelgen (siehe Hinweis 8) DRM 40/50mm not useable in combination with steel-rims (see note 8)									
						DRS 30		30656710	
						DRM 40	8,25	4065671	
						DRM 50	8,25	5065671	
						DRM 60		6065671	
3 Typ BL	+20	114,3/5	67,1	M	M12x1,5	DRS 20 mm pro Achse / axle	18b	20656710	
DRM 40/50mm nicht in Kombination mit Stahlfelgen (siehe Hinweis 8) DRM 40/50mm not useable in combination with steel-rims (see note 8)									
						DRS 30		30656710	
						DRM 40	8,25	4065671	
						DRM 50	8,25	5065671	
						DRM 60		6065671	
						DRM 70	E	7065671	
						DRM 80	E	8065671	
						DRM 90	E	9065671	
3 (BM) Typ BL (ab / from Modell 2013)	+20	114,3/5	67,1	M	M12x1,5	DRS-MZ 12 mm pro Achse / axle	25,39	1265673M25	
CX-3 Typ DJ1	+20					DRS-MZ 15	25,39	1565673M25	
CX-5 Typ KF	+15					DRM 30	8,25	3065675	B3065675
DRS-MZ 12-15 mm: incl. neuen Befestigungsmuttern mit Schaft. DRS-MZ 12-15 mm: incl. shank nuts. Nicht zulässig in Verbindung mit Stahlfelgen. Not useable with steel-rims!									
						DRM 36	8,25	3665673	B3665673
						DRM 40	8,25	4065673	B4065673
						DRM 44	8,25	4465673	B4465673
						DRM 50	8,25	5065673	B5065673
						DRM 60	8,25	6065673	B6065673
6 Typ GG/GY/GG1	+5	114,3/5	67,1	M	M12x1,5	DRS 10 mm pro Achse / axle	18	10656710	
5 Typ CR1	+17,5					DRS 30		30656710	
DRM 30-50mm nicht in Kombination mit Stahlfelgen (siehe Hinweis 8) DRM 30-50mm not useable in combination with steel-rims (see note 8)									
						DRM 30	8,25	3065672	
						DRS 40		40656710	
						DRM 40	8,25	4065671	
						DRM 50	8,25	5065671	
						DRM 60		6065671	
						DRM 70	E	7065671	
						DRM 80	E	8065671	
						DRM 90	E	9065671	
5 Typ CW	+22,5	114,3/5	67,1	M	M12x1,5	DRM 30 mm pro Achse / axle	8,25	3065675	B3065675
DRM 30-60mm nicht in Kombination mit Stahlfelgen (siehe Hinweis 8) DRM 30-60mm not useable in combination with steel-rims (see note 8)									
						DRM 36	8,25	3665673	B3665673
						DRM 40	8,25	4065673	B4065673
						DRM 50	8,25	5065673	B5065673
						DRM 60	8,25	6065673	B6065673
929 Typ HC	+25	114,3/5	59,5	M	M12x1,5	DRS 10 mm pro Achse / axle	2,12,17,18	10655950	
RX-7 Typ FC	+30					DRS 30	2,12,17	30655950	
						DRM 50	E	5065595	



Vor der Bestellung/Montage bitte die Technischen Hinweise ab Seite 352 beachten! / Before ordering and/or installation please check the technical notes from page 352!

Weitere Informationen und aktuelle Neuheiten im Internet unter: www.h-r.com / Further Information and latest news on: www.h-r.com
 Technische Informationen siehe Seite 352 ff. / Technical Guidelines see page 352 ff. | VA = Front axle, HA = Rear axle | i.V. = in Vorbereitung / in development | 4WD = 4 wheel drive / 4-motion / Allrad / Quattro / Syncro
 2WD = 2 wheel drive / 2 Rad angetrieben | Drehstäbe = torsion bars (original part) | ①-③ Triple C siehe Seite 230 / ①-③ Triple C see page 230 | * = nur gültig für Deutschland / only valid for Germany
 ■ Gewindefedern / Height Adjustable Springs ■ Federn / Sport Springs ■ Höherlegungsfedern / Raising Springs ■ Stabilisatoren / Anti-roll bars ■ Sport und Komfort Cup-Kits / Sport- and Comfort Suspensions
 ■ Twin-Tube Edelstahlgewindefahrwerke / Twin-Tube stainless steel coil overs ■ Monotube Gewindefahrwerke / Monotube coil overs ■ TRAK+ Spurverbreiterungen / TRAK+ Wheel Spacers

Fahrzeugtyp vehicle	Untere ET-Grenze lowest offset* (mm)	Lochkreis bolt pattern (mm)	MZ Centre bore (mm)	S/M	Gewinde thread	Spurverbreiterung pro Achse total track widening per axle (mm)	Hinweise notes	Bestell-Nr. / part-no. silber eloxiert / silver anodized	Bestell-Nr. / part-no. schwarz eloxiert / black anodized
Mazda									
RX-7 Typ FD	+35	114,3/5	67,1	M	M12x1,5	DRS 10 mm pro Achse / axle	2,12,17,18	10656710	
						DRS 30	2,12,17	30656710	
						DRM 50	8,25,E	5065671	
						DRM 60	E	6065671	
DRM 50mm nicht in Kombination mit Stahlfelgen (siehe Hinweis 8) DRM 50mm not useable in combination with steel-rims (see note 8)									
RX-8 Typ SE	+20	114,3/5	67,1	M	M12x1,5	DRS 10 mm pro Achse / axle	12,17,18	10656710	
						DRS 30	12,17	30656710	
						DRM 30	8,25	3065672	
						DRM 40	8,25	4065671	
						DRM 50	8,25	5065671	
						DRM 60		6065671	
						DRM 70	E	7065671	
						DRM 80	E	8065671	
						DRM 90	E	9065671	
DRM 30-50mm nicht in Kombination mit Stahlfelgen (siehe Hinweis 8) DRM 30-50mm not useable in combination with steel-rims (see note 8)									
MPV/Premacy	+25	114,3/5	67,1	M	M12x1,5	DRS 10 mm pro Achse / axle	2,12,18	10656710	
						DRS 30	2,12	30656710	
						DRM 50	8,25,E	5065671	
						DRM 60	E	6065671	
DRM 50mm nicht in Kombination mit Stahlfelgen (siehe Hinweis 8) DRM 50mm not useable in combination with steel-rims (see note 8)									
Xedos 6	+30	114,3/5	67,1	M	M12x1,5	DRS 10 mm pro Achse / axle	12,17,18	10656710	
Xedos 9	+35					DRS 30	12,17	30656710	
DRM 50mm nicht in Kombination mit Stahlfelgen (siehe Hinweis 8) DRM 50mm not useable in combination with steel-rims (see note 8)						DRM 50	8,25,E	5065671	
						DRM 60	E	6065671	
Tribute EP/EP2	-5	114,3/5	67,1	M	M12x1,5	DRM 40 mm pro Achse / axle	8,25	4065671	
						DRM 50	8,25	5065671	
						DRM 60	8	6065671	
						DRM 70	E	7065671	
						DRM 80	E	8065671	
						DRM 90	E	9065671	
DRM 40/50mm nicht in Kombination mit Stahlfelgen (siehe Hinweis 8) DRM 40/50mm not useable in combination with steel-rims (see note 8)									
CX-5 Typ KE, GH	+20	114,3/5	67,1	M	M12x1,5	DRM 36 mm pro Achse / axle	8,25	3665673	B3665673
						DRM 40	8,25	4065673	B4065673
						DRM 50	8,25	5065673	B5065673
						DRM 60	8,25	6065673	B6065673
DRM 30-60mm nicht in Kombination mit Stahlfelgen (siehe Hinweis 8) DRM 30-60mm not useable in combination with steel-rims (see note 8)									
CX-7 Typ ER	+20	114,3/5	67,1	M	M12x1,5	DRM 30 mm pro Achse / axle	8,25	3065675	B3065675
						DRM 36	8,25	3665673	B3665673
						DRM 40	8,25	4065673	B4065673
						DRM 50	8,25	5065673	B5065673
						DRM 60	8,25	6065673	B6065673
DRM 30-60mm nicht in Kombination mit Stahlfelgen (siehe Hinweis 8) DRM 30-60mm not useable in combination with steel-rims (see note 8)									
B Serie 4WD	+5	139,7/6	106,5	M	M12x1,5	DRM 60 mm pro Achse / axle	23	60106000	
						DRM 70	23,E	70106000	
						DRM 80	23, E	80106000	
						DRM 90	23, E	90106000	
BT-50/B2500 Typ UN	-20	139,7/6	93,0	M	M12x1,5	DRM 60 mm pro Achse / axle		60106930	



Vor der Bestellung/Montage bitte die Technischen Hinweise ab Seite 352 beachten! / Before ordering and/or installation please check the technical notes from page 352!

Weitere Informationen und aktuelle Neuheiten im Internet unter: www.h-r.com / Further Information and latest news on: www.h-r.com

Technische Informationen siehe Seite 352 ff. / Technical Guidelines see page 352 ff. | VA = Front axle, HA = Rear axle | i.V. = in Vorbereitung / in development | 4WD = 4 wheel drive/4-motion / Allrad / Quattro / Syncro
2WD = 2 wheel drive/2 Rad angetrieben | Drehstäbe = torsion bars (original part) | ●-● Triple C siehe Seite 230/ ●-● Triple C see page 230 | * = nur gültig für Deutschland / only valid for Germany

■ Gewindefedern / Height Adjustable Springs ■ Federn / Sport Springs ■ Höherlegungsfedern / Raising Springs ■ Stabilisatoren / Anti-roll bars ■ Sport und Komfort Cup-Kits / Sport- and Comfort Suspensions
■ Twin-Tube Edelstahlgewindefahrwerke / Twin-Tube stainless steel coil overs ■ Monotube Gewindefahrwerke / Monotube coil overs ■ TRAK+ Spurverbreiterungen / TRAK+ Wheel Spacers

Spurverbreiterungen mit ABE für Original-Räder / Wheel Spacers with ABE for original-wheels

Fahrzeugtyp vehicle	Lochkreis bolt pattern (mm)	MZ Centre bore (mm)	Gewinde thread	Spurverbreiterung pro Achse total track widening per axle Vorderachse (VA)/Hinterachse (HA)	Hinweise Notes	Bestell-Nr. / part-no. silber eloxiert / silver anodized	Bestell-Nr. / part-no. schwarz eloxiert / black anodized
------------------------	-----------------------------------	---------------------------	-------------------	---	-------------------	--	--

Mercedes Benz

Ein Set enthält: 2 Spurverbreiterungen, 10 verlängerte Radschrauben inkl. 2 Felgenschloß-Schrauben.

The set contains: 2 spacers, 10 longer wheel screws incl. 2 wheel lock screws.

C-Klasse W205 Typ 204, 204K	112/5	66,5	14x1,5	DR-ABE 26 mm	25,31,35	556651-13	B556651-13
				DR-ABE 30 mm	25,31,35	556651-15	B556651-15
				DR-ABE 36 mm	25,31,35	556651-18	B556651-18
				DR-ABE 40 mm	25,31,35	556651-20	B556651-20
GLC-Klasse, AMG GLC 43 Typ 204X E-Klasse W213 Typ 212, R1ES, R1EC	112/5	66,5	14x1,5	DR-ABE 26 mm	25,31,35	556652-13	B556652-13
				DR-ABE 30 mm	25,31,35	556652-15	B556652-15
				DR-ABE 36 mm	25,31,35	556652-18	B556652-18
				DR-ABE 40 mm	25,31,35	556652-20	B556652-20
GLE Coupé, SUV Typ 166, 166 AMG	112/5	66,5	14x1,5	DR-ABE 20 mm	25,31,35	556652-10	B556652-10
				DR-ABE 24 mm	25,31,35	556652-12	B556652-12
				DR-ABE 26 mm	25,31,35	556652-13	B556652-13
				DR-ABE 30 mm	25,31,35	556652-15	B556652-15
				DR-ABE 36 mm	25,31,35	556652-18	B556652-18
				DR-ABE 40 mm	25,31,35	556652-20	B556652-20
S-Klasse Typ 221, 222 (ab/ from 2013) S-Klasse Coupé Typ 221 (ab/ from 2015)	112/5	66,5	14x1,5	DR-ABE 20 mm	25,28,31,35	556652-10	B556652-10
				DR-ABE 24 mm	25,28,31,35	556652-12	B556652-12
				DR-ABE 26 mm	25,31,35	556652-13	B556652-13
				DR-ABE 30 mm	25,31,35	556652-15	B556652-15
556652-10 und 556652-12 nur für Hinterachse 556652-10 und 556652-12 only for rear axle				DR-ABE 36 mm	25,31,35	556652-18	B556652-18
				DR-ABE 40 mm	25,31,35	556652-20	B556652-20
				DR-ABE 20 mm	25,31,35	556650-10	B556650-10
				DR-ABE 24 mm	25,31,35	556650-12	B556650-12
GLS Typ 166	112/5	66,5	14x1,5	DR-ABE 24 mm	25,31,35	556650-12	B556650-12
				DR-ABE 30 mm	25,31,35	556650-15	B556650-15
				DR-ABE 36 mm	25,31,35	556650-18	B556650-18
				DR-ABE 40 mm	25,31,35	556650-20	B556650-20
				DR-ABE 20 mm	25,31,35	556650-10	B556650-10
GLS AMG 63 Typ 166, 166 AMG	112/5	66,5	14x1,5	DR-ABE 24 mm	25,31,35	556650-12	B556650-12
				DR-ABE 30 mm	25,31,35	556650-15	B556650-15
				DR-ABE 30 mm	25,31,35	556650-15	B556650-15

Ein Set enthält: 2 Spurverbreiterungen, 10 verlängerte Radschrauben, Felgenschloß Art-Nr. 10217-1

The set contains: 2 spacers, 10 longer wheel screws, wheel lock with p/n 10217-1.

A-Klasse Typ 168	112/5	66,5	M12x1,5	HA: DR-ABE 30 mm	28,31,32	1125665	
C-Klasse Typ 203,203CL, 203K*							
CLK Typ 208							
CLK Typ 209							
E-Klasse Typ 210, 210K							
SLK Typ 170*							
SLK Typ 171*							
A-Klasse Typ 169	112/5	66,5	M14x1,5	HA: DR-ABE 30 mm	28,31,32	11256651	
B-Klasse Typ 245							
C-Klasse Typ 204, 204K							
E-Klasse Typ 207							
E-Klasse Typ 211, 211K							
E-Klasse Typ 212, 212K							
CLS Typ 219							
SL Typ 230							
C-Klasse Typ 203,203CL, 203K**	112/5	66,5	M12x1,5	HA: DR-ABE 30 mm	28,31,32	11256654	
SLK Typ 170**							
SLK Typ 171**							

Die Spurverbreiterungen mit ABE sind nur zulässig für die in der ABE der Spurverbreiterungen genannten Original-Rädern. Die jeweilige ABE liegt der Verpackung bei. Die Auflagen und Zulässigkeiten finden Sie auch unter www.h-r.com. Bei Verwendung von bestimmten Rad-/Reifenkombinationen ist eine Abnahme erforderlich. Die Auslieferung der Spurverbreiterungen mit ABE erfolgt komplett mit Befestigungsmaterial. Wheel spacers with ABE are only useable for the original wheels shown in the ABE which is enclosed in the delivery. Technical notes can be found on www.h-r.com. For special wheel/tyre combinations an additional inspection is necessary. ABE are just valid in Germany. Included in the delivery of the ABE spacers is the entire fastening material.



Vor der Bestellung/Montage bitte die Technischen Hinweise ab Seite 352 beachten! / Before ordering and/or installation please check the technical notes from page 352!

Weitere Informationen und aktuelle Neuheiten im Internet unter: www.h-r.com / Further Information and latest news on: www.h-r.com

Technische Informationen siehe Seite 352 ff. / Technical Guidelines see page 352 ff. | VA = Front axle, HA = Rear axle | i.V. = in Vorbereitung / in development | 4WD = 4 wheel drive / 4-motion / Allrad / Quattro / Syncro
2WD = 2 wheel drive / 2 Rad angetrieben | Drehstäbe = torsion bars (original part) | ①-③ Triple C siehe Seite 230 / ①-③ Triple C see page 230 | * = nur gültig für Deutschland / only valid for Germany

■ Gewindefeder / Height Adjustable Springs ■ Federn / Sport Springs ■ Höherlegungsfedern / Raising Springs ■ Stabilisatoren / Anti-roll bars ■ Sport und Komfort Cup-Kits / Sport- and Comfort Suspensions
■ Twin-Tube Edelstahlgewindefahrwerke / Twin-Tube stainless steel coil overs ■ Monotube Gewindefahrwerke / Monotube coil overs ■ TRAK+ Spurverbreiterungen / TRAK+ Wheel Spacers

Spurverbreiterungen mit ABE für Original-Räder / Wheel Spacers with ABE for original-wheels

Fahrzeugtyp vehicle	Lochkreis bolt pattern (mm)	MZ Centre bore (mm)	Gewinde thread	Spurverbreiterung pro Achse total track widening per axle Vorderachse (VA)/Hinterachse (HA)	Hinweise Notes	Bestell-Nr. / part-no. silber eloxiert/ silver anodized	Bestell-Nr. / part-no. schwarz eloxiert/ black anodized
------------------------	-----------------------------------	---------------------------	-------------------	---	-------------------	---	---

Mercedes Benz

Ein Set enthält: 4 Spurverbreiterungen, 20 verlängerte Radschrauben, Felgenschloß Art-Nr. 10217-1

The set contains: 4 spacers, 20 longer wheel screws, wheel lock with p/n 10217-1.

E-Klasse Typ 207	112/5	66,5	M14x1,5	VA: DR-ABE 30 mm/HA: DR-ABE 30 mm	31,34	11256655	
E-Klasse Typ 212, 212K							

* Nur für Serien-Leichtmetall-Räder mit einer Schaftlänge von 40 mm.

** Nur für Serien-Leichtmetall-Räder mit einer Schaftlänge von 20 mm.

Die Spurverbreiterungen mit ABE sind nur zulässig für die in der ABE der Spurverbreiterungen genannten Original-Rädern. Die jeweilige ABE liegt der Verpackung bei. Die Auflagen und Zulässigkeiten finden Sie auch unter www.h-r.com. Bei Verwendung von bestimmten Rad-/Reifenkombinationen ist eine Abnahme erforderlich. Die Auslieferung der Spurverbreiterungen mit ABE erfolgt komplett mit Befestigungsmaterial. *Wheel spacers with ABE are only useable for the original wheels shown in the ABE which is enclosed in the delivery. Technical notes can be found on www.h-r.com. For special wheel/tyre combinations an additional inspection is necessary. ABE are just valid in Germany. Included in the delivery of the ABE spacers is the entire fastening material.*

TRAK+® Spurverbreiterungen / TRAK+® Wheel Spacers Gutachten über / Approvals at www.h-r.com

Fahrzeugtyp vehicle	Untere ET-Grenze lowest offset* (mm)	Lochkreis bolt pattern (mm)	MZ Centre bore (mm)	S/M	Gewinde thread	Spurverbreiterung pro Achse total track widening per axle (mm)	Hinweise notes	Bestell-Nr. / part-no. silber eloxiert/ silver anodized	Bestell-Nr. / part-no. schwarz eloxiert/ black anodized
------------------------	--	-----------------------------------	---------------------------	-----	-------------------	--	-------------------	---	---

Mercedes Benz

Citan Typ X	+14	108/5	60,1	S	M12x1,5	DR 10 mm pro Achse/ axle	3,18,25,28	10365605	
Art-Nr. 10365605/16365605 nur an Hinterachse verwendbar.									
<i>part no 10365605/16365605 only for rear axle</i>									
Art-Nr. 32365605/40365605 nur an Vorderachse verwendbar.									
<i>part no 32365605/40365605 only for front axle.</i>									
Nicht zulässig in Verbindung mit Stahlfelgen/ <i>Not useable with steel-rims!</i>									
W107 (SL)	VA+7/HA-53	112/5	66,5	S	M12x1,5	DR 06 mm pro Achse/ axle	2,3,18	0655665	B0655665
R129 (SL)	VA-19/HA-41					DR 10	3,18	1055665	B1055665
						DR 30	3,4	3055665	B3055665
						DR 40	3,20	4055665	B4055665
						DRA 50	7	5055665	B5055665
						DRA 60		6055665	B6055665
						DRA 70	E	7055665	B7055665
						DRA 80	E	8055665	B8055665
						DRA 90	E	9055665	B9055665
						DRA 100	E	10055665	B10055665
W123	+5	112/5	66,5	S	M12x1,5	DR 06 mm pro Achse/ axle	2,3,18	0655665	B0655665
W124	+10					DR 10	2,3,18	1055665	B1055665
W 126	+2					DR 30	3,4	3055665	B3055665
						DR 40	3,20	4055665	B4055665
						DRA 50	7	5055665	B5055665
						DRA 60	E	6055665	B6055665
						DRA 70	E	7055665	B7055665
						DRA 80	E	8055665	B8055665
						DRA 90	E	9055665	B9055665
						DRA 100	E	10055665	B10055665
W124/E500	+19	112/5	66,5	S	M12x1,5	DR 10 mm pro Achse/ axle	2,3,18	1055665	B1055665
						DR 30	3,4	3055665	B3055665
						DR 40	3,20,E	4055665	B4055665
						DRA 50	7,E	5055665	B5055665
						DRA 60	E	6055665	B6055665
A-Klasse W168	VA+25/HA+15	112/5	66,5	S	M12x1,5	DR 06 mm pro Achse/ axle	2,3,18	0655665	B0655665
						DR 10	3,18	1055665	B1055665
						DR 20	3,18b	2055665	B2055665
						DR 24	3,18b	2455665	B2455665
						DR 30	3	3055665	B3055665
						DR 40	3	4055665	B4055665
						DRA 40	7	40556653	B40556653
						DRA 50	7,19	5055665	B5055665
						DRA 60	19	6055665	B6055665
						DRA 70	E	7055665	B7055665
						DRA 80	E	8055665	B8055665
						DRA 90	E	9055665	B9055665
						DRA 100	E	10055665	B10055665

Vor der Bestellung/Montage bitte die Technischen Hinweise ab Seite 352 beachten! / Before ordering and/or installation please check the technical notes from page 352!

Weitere Informationen und aktuelle Neuheiten im Internet unter: www.h-r.com / Further Information and latest news on: www.h-r.com

Technische Informationen siehe Seite 352 ff. / Technical Guidelines see page 352 ff. | VA = Front axle, HA = Rear axle | i.V. = in Vorbereitung / in development | 4WD = 4 wheel drive/4-motion/Allrad/Quattro/Syncro
2WD = 2 wheel drive/2 Rad angetrieben | Drehstäbe = torsion bars (original part) | Triple C siehe Seite 230/ Triple C see page 230 | * = nur gültig für Deutschland / only valid for Germany

Gewindefedern/Height Adjustable Springs Federn/Sport Springs Höherlegungsfedern/Raising Springs Stabilisatoren/Anti-roll bars Sport und Komfort Cup-Kits/Sport- and Comfort Suspensions
 Twin-Tube Edelstahlgewindefahrwerke/Twin-Tube stainless steel coil overs Monotube Gewindefahrwerke/Monotube coil overs TRAK+ Spurverbreiterungen/TRAK+ Wheel Spacers

Fahrzeugtyp vehicle	Untere ET-Grenze lowest offset* (mm)	Lochkreis bolt pattern (mm)	MZ Centre bore (mm)	S/M	Gewinde thread	Spurverbreiterung pro Achse total track widening per axle (mm)	Hinweise notes	Bestell-Nr. / part-no. silber eloxiert / silver anodized	Bestell-Nr. / part-no. schwarz eloxiert / black anodized
Mercedes Benz									
A-Klasse Typ 169	+14	112/5	66,5	S	M14x1,5	DR 06mm pro Achse/ axle	2,3,18	0655665	B0655665
B-Klasse Typ 245	VA +26/HA +16					DR 10	3,18	1055665	B1055665
						DR 20	3,18b	2055665	B2055665
						DR 24	3,18b	2455665	B2455665
						DR 30	3	3055665	B3055665
						DR 40	3	4055665	B4055665
						DRA 40	7	40556654	B40556654
						DRA 50	7	50556651	B50556651
						DRA 60		60556651	B60556651
						DRA 70	E	70556651	B70556651
						DRA 80	E	80556651	B80556651
						DRA 90	E	90556651	B90556651
						DRA 100	E	100556651	B100556651
A-Klasse Typ 176	VA +19/HA +9	112/5	66,5	S	M14x1,5	DR 06 mm pro Achse/ axle	3,18,25	0655665	B0655665
Typ 176, 176 AMG, 245G, 245G AMG						DR 20	3,18b,25,28	2055665	B2055665
						DR 24	3,18b,25	2455665	B2455665
Art-Nr. 2055665 nur an Hinterachse verwendbar. part no 2055665 only for rear axle						DR 30	3,25	3055665	B3055665
						DR 36	3,25	3655665	B3655665
						DR 40	3,25	4055665	B4055665
Nicht zulässig in Verbindung mit Stahlfelgen. Not useable with steel-rims!						DRA 44	7,25	44556654	B44556654
						DRA 50	7,25	50556651	B50556651
						DRA 60	7,25	60556651	B60556651
						DRA 70	25,E	70556651	B70556651
						DRA 80	25,E	80556651	B80556651
						DRA 90	25,E	90556651	B90556651
						DRA 100	25,E	100556651	B100556651
A-Klasse Typ F2A (W177)	+29	112/5	66,5	S	M14 x 1,5	DR 06 mm pro Achse/ axle	3,18,25	0655665	B0655665
						DR 24	3,18b,25	2455665	B2455665
Nicht zulässig in Verbindung mit Stahlfelgen. Using the spacers with steel rims is not possible.						DR 26	3,18b,25	2655665	B2655665
						DR 30	3,25	3055665	B3055665
						DR 36	3,25	3655665	B3655665
						DR 40	3,25	4055665	B4055665
B-Klasse Typ 246, 245G	+19	112/5	66,5	S	M14x1,5	DR 06 mm pro Achse/ axle	3,18,25	0655665	B0655665
						DR 20	3,18b,25,28	2055665	B2055665
Art-Nr. 2055665/2455665/2655665 nur an Hinterachse verwendbar. part no 2055665/2455665/2655665 only for rear axle						DR 22	3,18b,25,27	22556659	B22556659
						DR 24	3,18b,25,28	2455665	B2455665
						DR 26	3,18b,25,28	2655665	B2655665
						DR 26	3,18b,25,27	26556659	B26556659
Art-Nr. 22556659/26556659 nur an Vorderachse verwendbar. part no 22556659/26556659 only for front axle.						DR 30	3,25	3055665	B3055665
						DR 36	3,25	3655665	B3655665
						DR 40	3,25	4055665	B4055665
Nicht zulässig in Verbindung mit Stahlfelgen. Not useable with steel-rims!						DRA 40	7,25	40556654	B40556654
						DRA 44	7,25	44556654	B44556654
						DRA 50	7,25	50556651	B50556651
						DRA 60	25	60556651	B60556651
						DRA 70	25,E	70556651	B70556651
						DRA 80	25,E	80556651	B80556651
						DRA 90	25,E	90556651	B90556651
						DRA 100	25,E	100556651	B100556651
CLA Typ 117, 245G, 245G AMG	VA +19/HA +9	112/5	66,5	S	M14x1,5	DR 06 mm pro Achse/ axle	3,18,25,28	0655665	B0655665
						DR 20	3,18b,25	2055665	B2055665
						DR 24	3,18b,25	2455665	B2455665
						DR 30	3,25	3055665	B3055665
						DR 36	3,25	3655665	B3655665
Nicht zulässig in Verbindung mit Stahlfelgen. Not useable with steel-rims!						DR 40	3,25	4055665	B4055665
						DRA 40	7,25	40556654	B40556654
						DRA 44	7,25	44556654	B44556654
						DRA 50	7,25	50556651	B50556651
						DRA 60	25	60556651	B60556651
						DRA 70	25,E	70556651	B70556651
						DRA 80	25,E	80556651	B80556651
						DRA 90	25,E	90556651	B90556651
						DRA 100	25,E	100556651	B100556651



Artikel-Nr./Part-no. 20556659, 24556659, 30556659, 40556659
 Spezielle Aussenkontur für Mercedes-Benz-Modelle an der Vorderachse./
 Special outer contour for FA of Mercedes-Benz cars.



Vor der Bestellung/Montage bitte die Technischen Hinweise ab Seite 352 beachten! / Before ordering and/or installation please check the technical notes from page 352!

Weitere Informationen und aktuelle Neuheiten im Internet unter: www.h-r.com / Further Information and latest news on: www.h-r.com

Technische Informationen siehe Seite 352 ff. / Technical Guidelines see page 352 ff. | VA = Front axle, HA = Rear axle | i.V. = in Vorbereitung / in development | 4WD = 4 wheel drive / 4-motion / Allrad / Quattro / Syncro
 2WD = 2 wheel drive / 2 Rad angetrieben | Drehstäbe = torsion bars (original part) | ①-③ Triple C siehe Seite 230 | ①-③ Triple C see page 230 | * = nur gültig für Deutschland / only valid for Germany

■ Gewindefedern / Height Adjustable Springs ■ Federn / Sport Springs ■ Höherlegungsfedern / Raising Springs ■ Stabilisatoren / Anti-roll bars ■ Sport und Komfort Cup-Kits / Sport- and Comfort Suspensions
 ■ Twin-Tube Edelstahlgewindefahrwerke / Twin-Tube stainless steel coil overs ■ Monotube Gewindefahrwerke / Monotube coil overs ■ TRAK+ Spurverbreiterungen / TRAK+ Wheel Spacers

Fahrzeugtyp vehicle	Untere ET-Grenze lowest offset* (mm)	Lochkreis bolt pattern (mm)	MZ Centre bore (mm)	S/M	Gewinde thread	Spurverbreiterung pro Achse total track widening per axle (mm)	Hinweise notes	Bestell-Nr. / part-no. silber eloxiert / silver anodized	Bestell-Nr. / part-no. schwarz eloxiert / black anodized
Mercedes Benz									
GLA-Klasse Typ 245G	+23,5	112/5	66,5	S	M14x1,5	DR 06 mm pro Achse / axle	3,18,25,28	0655665	B0655665
GLA 45 AMG Typ 245G AMG	+23,5					DR 20	3,18b,25,28	2055665	B2055665
						DR 22	3,18b,25	22556659	B22556659
						DR 24	3,18b,25	2455665	B2455665
						DR 26	3,18b,25	2655665	B2655665
						DR 30	3,25	3055665	B3055665
						DR 36	3,25	3655665	B3655665
						DR 40	3,25	4055665	B4055665
Nicht zulässig in Verbindung mit Stahlfelgen. <i>Not useable with steel-rims!</i>									
GLC-Klasse Typ 204X	+1	112/5	66,5	S	M14x1,5	DR 06 mm pro Achse / axle	3,18,25	0655665	B0655665
						DR 26	3,18b,25	2655665	B2655665
						DR 30	3,25	3055665	B3055665
						DR 36	3,25	3655665	B3655665
						DR 40	3,25	4055665	B4055665
						DRA 50	7,25	50556659	B50556659
						DRA 60	7,25	60556659	B60556659
Nicht zulässig in Verbindung mit Stahlfelgen. <i>Not useable with steel-rims!</i>									
AMG GLC 63S Typ 204X	+4	112/5	66,5	S	M14 x 1,5	DR 06 mm pro Achse / axle	3,18,25	0655665	B0655665
						DR 26	3,18b,25	2655665	B2655665
						DR 30	3,25	3055665	B3055665
						DR 36	3,25	3655665	B3655665
						DR 40	3,25,28	4055665	B4055665
						DRA 44	7,25,28	44556654	B44556654
Nicht zulässig in Verbindung mit Stahlfelgen. <i>Using the spacers with steel rims is not possible.</i>									
SLS AMG Typ 197	VA +30/HA +38	112/5	66,5	S	M14x1,5	DR 20 mm pro Achse / axle	3,18b	2055665	B2055665
						DR 24	3,18b	2455665	B2455665
						DR 30	3	3055665	B3055665
Nicht zulässig in Verbindung mit Stahlfelgen. <i>Not useable with steel-rims!</i>									
AMG GT, GTS Typ 197	VA +43/HA +53	112/5	66,5	S	M14 x 1,5	DR 10 mm pro Achse / axle	3,18,25	1055665	B1055665
						DR 26	3,25	2655665	B2655665
						DR 30	3,25	3055665	B3055665
Nicht zulässig in Verbindung mit Stahlfelgen. <i>Not useable with steel-rims!</i>									
W201	+19	112/5	66,5	S	M12x1,5	DR 06 mm pro Achse / axle	2,3,18	0655665	B0655665
						DR 10	2,3,18	1055665	B1055665
						DR 30	3	3055665	B3055665
						DR 40	3,20	4055665	B4055665
						DRA 50	7	5055665	B5055665
						DRA 60		6055665	B6055665
						DRA 70	E	7055665	B7055665
						DRA 80	E	8055665	B8055665
						DRA 90	E	9055665	B9055665
						DRA 100	E	10055665	B10055665
Nicht zulässig in Verbindung mit Stahlfelgen. <i>Not useable with steel-rims!</i>									
W170 (SLK I)	+/-0	112/5	66,5	S	M12x1,5	DR 06 mm pro Achse / axle	2,3,18	0655665	B0655665
W202, HO (C-Klasse)	+/-0					DR 10	3,18	1055665	B1055665
W208 (CLK)	+/-0					DR 20	3,18b	2055665	B2055665
						DR 24	3,18b	2455665	B2455665
						DR 30	3,4	3055665	B3055665
						DR 40	3	4055665	B4055665
						DRA 40	7	40556653	B40556653
						DRA 50	7,19	5055665	B5055665
						DRA 60	19	6055665	B6055665
						DRA 70	E	7055665	B7055665
						DRA 80	E	8055665	B8055665
						DRA 90	E	9055665	B9055665
						DRA 100	E	10055665	B10055665
Nicht zulässig in Verbindung mit Stahlfelgen. <i>Not useable with steel-rims!</i>									
W203 VA/ FA (C-Klasse)	+/-0	112/5	66,5	S	M12x1,5	DR 06 mm pro Achse / axle	2,3,18	0655665	B0655665
W209 VA/ FA (CLK)	+/-0					DR 10	3,18	1055665	B1055665
						DR 20	3,27	20556659	B20556659
						DR 24	3,27	24556659	B24556659
						DR 30	3,27	30556659	B30556659
						DR 30	3,4,27	3055666	B3055666



Vor der Bestellung/Montage bitte die Technischen Hinweise ab Seite 352 beachten! / Before ordering and/or installation please check the technical notes from page 352!

Weitere Informationen und aktuelle Neuheiten im Internet unter: www.h-r.com / Further Information and latest news on: www.h-r.com

Technische Informationen siehe Seite 352 ff. / Technical Guidelines see page 352 ff. | VA = Front axle, HA = Rear axle | i.v. = in Vorbereitung / in development | 4WD = 4 wheel drive/4-motion / Allrad / Quattro / Syncro 2WD = 2 wheel drive/2 Rad angetrieben | Drehstäbe = torsion bars (original part) | Triple C siehe Seite 230 / Triple C see page 230 | * = nur gültig für Deutschland / only valid for Germany

Gewindefedern / Height Adjustable Springs Federn / Sport Springs Höherlegungsfedern / Raising Springs Stabilisatoren / Anti-roll bars Sport und Komfort Cup-Kits / Sport- and Comfort Suspensions Twin-Tube Edeltstahlgewindefahrwerke / Twin-Tube stainless steel coil overs Monotube Gewindefahrwerke / Monotube coil overs TRAK+ Spurverbreiterungen / TRAK+ Wheel Spacers

Fahrzeugtyp vehicle	Untere ET-Grenze lowest offset* (mm)	Lochkreis bolt pattern (mm)	MZ Centre bore (mm)	S/M	Gewinde thread	Spurverbreiterung pro Achse total track widening per axle (mm)	Hinweise notes	Bestell-Nr. / part-no. silber eloxiert / silver anodized	Bestell-Nr. / part-no. schwarz eloxiert / black anodized
Mercedes Benz									
W171 HA/RA (SLK II)	+/-0	112/5	66,5	S	M12x1,5	DR 06 mm pro Achse/ axle	2,3,18	0655665	B0655665
W203 HA/RA (C-Klasse)	+/-0					DR 10	3,18	1055665	B1055665
W209 HA/RA (CLK)	+/-0					DR 20	3,18b,28	2055665	B2055665
						DR 24	3,18b,28	2455665	B2455665
						DR 30	3,28	3055665	B3055665
						DR 40	3,28	4055665	B4055665
						DRA 40	7,28	40556653	B40556653
						DRA 50	7,19,28	5055665	B5055665
						DRA 60	19,28	6055665	B6055665
						DRA 70	28,E	7055665	B7055665
						DRA 80	28,E	8055665	B8055665
						DRA 90	28,E	9055665	B9055665
						DRA 100	28,E	10055665	B10055665
W171 VA/FA (SLK II)	+/-0	112/5	66,5	S	M12x1,5	DR 06 mm pro Achse/ axle	2,3,18	0655665	B0655665
						DR 10	3,18	1055665	B1055665
						DR 20	3,27	20556659	B20556659
						DR 24	3,27	24556659	B24556659
						DR 30	3,27	30556659	B30556659
SLC-Klasse Typ W172	VA+22/HA+21	112/5	66,5	S	M14x1,5	DR 20 mm pro Achse/ axle	3,18b,25,28	2055665	B2055665
						DR 24	3,18b,25	2455665	B2455665
Art-Nr. 2055665 nur an der Hinterachse verwendbar. part no. 2055665 only for rear axle.						DR 26	3,25	2655665	B2655665
						DR 30	3,25	3055665	B3055665
Nicht zulässig in Verbindung mit Stahlfelgen. Not useable with steel-rims!						DR 36	3,25	3655665	B3655665
						DR 40	3,25	4055665	B4055665
						DRA 44	7,25	44556654	B44556654
SLK Typ W172	VA+7,5/HA+3,5	112/5	66,5	S	M14x1,5	DR 20 mm pro Achse/ axle	3,18b,25,28	2055665	B2055665
						DR 24	3,18b,25	2455665	B2455665
Art-Nr. 2055665 nur an der Hinterachse verwendbar. part no. 2055665 only for rear axle.						DR 30	3,25	3055665	B3055665
						DR 40	3,25	4055665	B4055665
Nicht zulässig in Verbindung mit Stahlfelgen. Not useable with steel-rims!						DRA 40	7,25	40556654	B40556654
						DRA 44	7,25	44556654	B44556654
						DRA 50	7,25	50556651	B50556651
						DRA 60	25	60556651	B60556651
CLC Typ 203 CL	+15	112/5	66,5	S	M12x1,5	DR 20 mm pro Achse/ axle	3,18b,28	2055665	B2055665
Nur für Hinterachse/ Only for rear axle						DR 24	3,18b,28	2455665	B2455665
						DR 30	3,28	3055665	B3055665
W204, W204K (C-Klasse)	+9	112/5	66,5	S	M14x1,5	DR 20 mm pro Achse/ axle	3,18b,28	2055665	B2055665
						DR 24	3,18b	2455665	B2455665
						DR 30	3	3055665	B3055665
						DR 40	3	4055665	B4055665
Art-Nr. 2055665 nur an der Hinterachse verwendbar. part no. 2055665 only for rear axle.						DRA 40	7	40556654	B40556654
						DRA 50	7	50556651	B50556651
						DRA 60		60556651	B60556651
						DRA 70	E	70556651	B70556651
						DRA 80	E	80556651	B80556651
						DRA 90	E	90556651	B90556651
						DRA 100	E	100556651	B100556651
W205, S205 Typ 204, 204K (2WD, 4WD)	VA +3,5/HA -1,5	112/5	66,5	S	M14x1,5	DR 06 mm pro Achse/ axle	3,18,25,28	0655665	B0655665
Art-Nr. 0655665 nur an der Hinterachse verwendbar. part no. 0655665 only for rear axle.						DR 26	3,25	2655665	B2655665
						DR 30	3,25	3055665	B3055665
						DR 36	3,25	3655665	B3655665
						DR 40	3,25	4055665	B4055665
Nicht zulässig in Verbindung mit Stahlfelgen. Not useable with steel-rims!						DRA 44	7,25	44556654	B44556654
						DRA 50	7,25	50556651	B50556651
						DRA 60	7,25	60556651	B60556651
W205 AMG C43, C4504MATIC Typ 204, 204K	VA +18/HA +29	112/5	66,5	S	M14 x 1,5	DR 06 mm pro Achse/ axle	3,18,25	0655665	B0655665
						DR 26	3,25	2655665	B2655665
						DR 30	3,25	3055665	B3055665



Vor der Bestellung/Montage bitte die Technischen Hinweise ab Seite 352 beachten! / Before ordering and/or installation please check the technical notes from page 352!

Weitere Informationen und aktuelle Neuheiten im Internet unter: www.h-r.com / Further Information and latest news on: www.h-r.com

Technische Informationen siehe Seite 352 ff. / Technical Guidelines see page 352 ff. | VA = Front axle, HA = Rear axle | i.V. = in Vorbereitung / in development | 4WD = 4 wheel drive/4-motion/Allrad/Quattro/Syncro
2WD = 2 wheel drive/2 Rad angetrieben | Drehstäbe = torsion bars (original part) | ①-③ Triple C siehe Seite 230/ ①-③ Triple C see page 230 | * = nur gültig für Deutschland / only valid for Germany

■ Gewindefedern / Height Adjustable Springs ■ Federn / Sport Springs ■ Höherlegungsfedern / Raising Springs ■ Stabilisatoren / Anti-roll bars ■ Sport und Komfort Cup-Kits / Sport- and Comfort Suspensions
■ Twin-Tube Edelstahlgewindefahrwerke / Twin-Tube stainless steel coil overs ■ Monotube Gewindefahrwerke / Monotube coil overs ■ TRAK+ Spurverbreiterungen / TRAK+ Wheel Spacers

Fahrzeugtyp vehicle	Untere ET-Grenze lowest offset* (mm)	Lochkreis bolt pattern (mm)	MZ Centre bore (mm)	S/M	Gewinde thread	Spurverbreiterung pro Achse total track widening per axle (mm)	Hinweise notes	Bestell-Nr. / part-no. silber eloxiert / silver anodized	Bestell-Nr. / part-no. schwarz eloxiert / black anodized
Mercedes Benz									
W205 AMG C63, -S, Typ 204, 204AMG		112/5	66,5	S	M14x1,5	DR 06 mm pro Achse/ axle	3,18,25	0655665	B0655665
Limousine, Kombi	VA +23/HA +39					DR 10	3,18,25	1055665	B1055665
Coupé, Cabrio	VA +10/HA +35					DR 26	3,25	2655665	B2655665
Nicht zulässig in Verbindung mit Stahlfelgen. <i>Not useable with steel-rims!</i>						DR 30	3,25	3055665	B3055665
W210 (E-Klasse)	+5	112/5	66,5	S	M12x1,5	DR 06 mm pro Achse/ axle	2,3,18	0655665	B0655665
						DR 10	3,18	1055665	B1055665
						DR 20	3,18b	2055665	B2055665
						DR 24	3,18b	2455665	B2455665
						DR 30	3,4	3055665	B3055665
						DR 40	3	4055665	B4055665
						DRA 40	7	40556653	B40556653
						DRA 50	7,19	5055665	B5055665
						DRA 60	19	6055665	B6055665
						DRA 70	E	7055665	B7055665
						DRA 80	E	8055665	B8055665
						DRA 90	E	9055665	B9055665
						DRA 100	E	10055665	B10055665
W218 VA/FA (CLS)	+4,5	112/5	66,5	S	M14x1,5	DR 06 mm pro Achse/ axle	3,18	0655665	B0655665
						DR 10	3,18	1055665	B1055665
						DR 20	3,27	20556659	B20556659
						DR 24	3,27	24556659	B24556659
						DR 30	3,27	30556659	B30556659
						DRA 40	7,27	40556659	B40556659
W218 HA/RA (CLS)	+4,5	112/5	66,5	S	M14x1,5	DR 20 mm pro Achse/ axle	3,18b,28	2055665	B2055665
						DR 24	3,18b,28	2455665	B2455665
						DR 30	3,28	3055665	B3055665
						DR 40	3,28	4055665	B4055665
						DRA 40	7,28	40556654	B40556654
						DRA 44	7,28	44556654	B44556654
						DRA 50	7,28	50556651	B50556651
						DRA 60	28	60556651	B60556651
W257 CLS Typ R1ECLS	+13	112/5	66,5	S	M14x1,5	DR 06 mm pro Achse/ axle	3,18,25	0655665	B0655665
						DR 10	3,18,25,28	1055665	B1055665
Nicht zulässig in Verbindung mit Stahlfelgen. <i>Not useable with steel-rims!</i>						DR 26	3,18b,25	2655665	B2655665
						DR 30	3,25	3055665	B3055665
						DR 36	3,25	3655665	B3655665
						DR 40	3,25	4055665	B4055665
W211, W211K VA/FA (E-Klasse)	+/-0	112/5	66,5	S	M14x1,5	DR 06 mm pro Achse/ axle	2,3,18	0655665	B0655665
W215 VA/FA (CL Coupé)	+16					DR 10	3,18	1055665	B1055665
W219 VA/FA (CLS)	VA-5/HA-12					DR 20	3,27	20556659	B20556659
R 230 VA/FA (SL)	-15					DR 24	3,27	24556659	B24556659
						DR 30	3,27	30556659	B30556659
						DRA 40	7,27	40556659	B40556659
W211, W211K HA/RA (E-Klasse)	+/-0	112/5	66,5	S	M14x1,5	DR 06 mm pro Achse/ axle	2,3,18	0655665	B0655665
W215 HA/RA (CL Coupé)	+16					DR 10	3,18	1055665	B1055665
W219 HA/RA (CLS)	VA-5/HA-12					DR 20	3,18b,28	2055665	B2055665
R 230 HA/RA (SL)	-15					DR 24	3,18b,28	2455665	B2455665
						DR 30	3,28	3055665	B3055665
						DR 40	3,28	4055665	B4055665
						DRA 40	7,28	40556654	B40556654
						DRA 50	7,28	50556651	B50556651
						DRA 60	28	60556651	B60556651
						DRA 70	28,E	70556651	B70556651
						DRA 80	28,E	80556651	B80556651
						DRA 90	28,E	90556651	B90556651
						DRA 100	28,E	100556651	B100556651



Vor der Bestellung/Montage bitte die Technischen Hinweise ab Seite 352 beachten! / Before ordering and/or installation please check the technical notes from page 352!

Weitere Informationen und aktuelle Neuheiten im Internet unter: www.h-r.com / Further Information and latest news on: www.h-r.com
 Technische Informationen siehe Seite 352 ff. / Technical Guidelines see page 352 ff. | VA = Front axle, HA = Rear axle | i.v. = in Vorbereitung / in development | 4WD = 4 wheel drive/4-motion/Allrad/Quattro/Syncro
 2WD = 2 wheel drive/2 Rad angetrieben | Drehstäbe = torsion bars (original part) | ●-● Triple C siehe Seite 230/●-● Triple C see page 230 | * = nur gültig für Deutschland/ only valid for Germany
 ■ Gewindefedern/Height Adjustable Springs ■ Federn/Sport Springs ■ Höherlegungsfedern/Raising Springs ■ Stabilisatoren/Anti-roll bars ■ Sport und Komfort Cup-Kits/Sport- and Comfort Suspensions
 ■ Twin-Tube Edelstahlgewindefahrwerke/Twin-Tube stainless steel coil overs ■ Monotube Gewindefahrwerke/Monotube coil overs ■ TRAK+ Spurverbreiterungen/TRAK+ Wheel Spacers

Fahrzeugetyp vehicle	Untere ET-Grenze lowest offset* (mm)	Lochkreis bolt pattern (mm)	MZ Centre bore (mm)	S/M	Gewinde thread	Spurverbreiterung pro Achse total track widening per axle (mm)	Hinweise notes	Bestell-Nr. / part-no. silber eloxiert / silver anodized	Bestell-Nr. / part-no. schwarz eloxiert / black anodized
W212, W212K (E-Klasse) Art-Nr. 20556659 und 24556659 nur an der Vorderachse verwendbar. part no. 20556659 and 24556659 only for front axle. Art-Nr. 2055665 und 2455665 nur an der Hinterachse verwendbar. part no. 2055665 and 2455665 only for rear axle.	+18	112/5	66,5	S	M14x1,5	DR 20 mm pro Achse/ axle	3,18b,28	2055665	B2055665
						DR 20	3,18b,27	20556659	B20556659
						DR 24	3,18b,28	2455665	B2455665
						DR 24	3,18b,27	24556659	B24556659
						DR 30	3	3055665	B3055665
						DR 40	3	4055665	B4055665
						DRA 40	7	40556654	B40556654
						DRA 44	7	44556654	B44556654
						DRA 50	7	50556651	B50556651
						DRA 60	7	60556651	B60556651
W207 (E-Klasse Coupé/Cabrio)	+15	112/5	66,5	S	M14x1,5	DR 20 mm pro Achse/ axle	3,18b	2055665	B2055665
						DR 24	3,18b	2455665	B2455665
						DR 26	3,18b	2655665	B2655665
						DR 30	3	3055665	B3055665
						DR 36	3	3655665	B3655665
						DR 40	3	4055665	B4055665
						DRA 40	7	40556654	B40556654
						DRA 44	7	44556654	B44556654
						DRA 50	7	50556651	B50556651
						DRA 60	7	60556651	B60556651
W213 Typ 212, R1ES, R1EC (E-Klasse) Nicht zulässig in Verbindung mit Stahlfelgen. Not useable with steel-rims!	+/-0	112/5	66,5	S	M14 x 1,5	DR 26 mm pro Achse/ axle	3,18b,25	2655665	B2655665
						DR 30	3,25	3055665	B3055665
						DR 36	3,25	3655665	B3655665
						DR 40	3,25	4055665	B4055665
						DR 40	3,25	4055665	B4055665
W213 AMG E63, E63S Typ 212 (ab/ from Modell 2017) Nicht zulässig in Verbindung mit Stahlfelgen. Not useable with steel-rims!	VA+10/HA+37	112/5	66,5	S	M14x1,5	DR 10 mm pro Achse/ axle	3,18,25	1055665	B1055665
						DR 26	3,25	2655665	B2655665
						DR 30	3,25	3055665	B3055665
						DR 36	3,25	3655665	B3655665
						DR 36	3,25	3655665	B3655665
W140 (S-Klasse) W220 (S-Klasse)	+21 +16	112/5	66,5	S	M14x1,5	DR 06 mm pro Achse/ axle	2,3,18	0655665	B0655665
						DR 10	3,18	1055665	B1055665
						DR 30	3,4	3055665	B3055665
						DR 40	3,20	4055665	B4055665
						DRA 50	7	50556651	B50556651
						DRA 60	7	60556651	B60556651
						DRA 70	E	70556651	B70556651
						DRA 80	E	80556651	B80556651
						DRA 90	E	90556651	B90556651
						DRA 100	E	100556651	B100556651
W 221 VA/ FA (S-Klasse) Nur für Fzg. mit 4-Matic Only for cars with 4-Matic	+13	112/5	66,5	S	M14x1,5	DR 06 mm pro Achse/ axle	2,3,18	0655665	B0655665
						DR 10	3,18	1055665	B1055665
						DR 24	3,18b	2455665	B2455665
						DR 30	3	3055665	B3055665
						DR 40	3	4055665	B4055665
						DRA 50	7	50556659	B50556659
						DRA 60	7	60556659	B60556659
						DRA 60	7	60556659	B60556659
W 221 VA/ FA (S-Klasse) Nur für Fzg. mit Heckantrieb Only for cars with rear wheel drive	+13	112/5	66,5	S	M14x1,5	DR 06 mm pro Achse/ axle	2,3,18	0655665	B0655665
						DR 10	2,3,18	1055665	B1055665
						DR 20	3,27	20556659	B20556659
						DR 24	3,27	24556659	B24556659
						DR 30	3,27	30556659	B30556659
						DR 30	3,27	30556659	B30556659
W 221 HA/ RA (S-Klasse)	+13	112/5	66,5	S	M14x1,5	DR 06 mm pro Achse/ axle	2,3,18	0655665	B0655665
						DR 10	3,18	1055665	B1055665
						DR 20	3,18b,28	2055665	B2055665
						DR 24	3,18b,28	2455665	B2455665
						DR 30	3,28	3055665	B3055665
						DR 40	3,28	4055665	B4055665
						DRA 50	7,28	50556659	B50556659
						DRA 60	7,28	60556659	B60556659
						DRA 60	7,28	60556659	B60556659



Vor der Bestellung/Montage bitte die Technischen Hinweise ab Seite 352 beachten! / Before ordering and/or installation please check the technical notes from page 352!

Weitere Informationen und aktuelle Neuheiten im Internet unter: www.h-r.com / Further Information and latest news on: www.h-r.com

Technische Informationen siehe Seite 352 ff. / Technical Guidelines see page 352 ff. | VA = Front axle, HA = Rear axle | i.V. = in Vorbereitung / in development | 4WD = 4 wheel drive / 4-motion / Allrad / Quattro / Syncro
2WD = 2 wheel drive / 2 Rad angetrieben | Drehstäbe = torsion bars (original part) | ①-③ Triple C siehe Seite 230 / ①-③ Triple C see page 230 | * = nur gültig für Deutschland / only valid for Germany

■ Gewindefedern / Height Adjustable Springs ■ Federn / Sport Springs ■ Höherlegungsfedern / Raising Springs ■ Stabilisatoren / Anti-roll bars ■ Sport und Komfort Cup-Kits / Sport- and Comfort Suspensions
■ Twin-Tube Edelstahlgewindefahrwerke / Twin-Tube stainless steel coil overs ■ Monotube Gewindefahrwerke / Monotube coil overs ■ TRAK+ Spurverbreiterungen / TRAK+ Wheel Spacers

Fahrzeugtyp vehicle	Untere ET-Grenze lowest offset* (mm)	Lochkreis bolt pattern (mm)	MZ Centre bore (mm)	S/M	Gewinde thread	Spurverbreiterung pro Achse total track widening per axle (mm)	Hinweise notes	Bestell-Nr. / part-no. silber eloxiert / silver anodized	Bestell-Nr. / part-no. schwarz eloxiert / black anodized						
S-Klasse Typ 221, 222 (ab / from Modell 2013)	VA+6/HA+13,5	112/5	66,5	S	M14x1,5	DR 06 mm pro Achse / axle	3,18,25,27	0655665	B0655665						
						DR 10	3,18,25,27	1055665	B1055665						
						DR 20	3,18b,25,28	2055665	B2055665						
						DR 24	3,18b,25,28	2455665	B2455665						
						DR 26	3,18b,25	2655665	B2655665						
						DR 30	3,25	3055665	B3055665						
						DR 36	3,25	3655665	B3655665						
						DR 40	3,25	4055665	B4055665						
						DRA 50	7,25	50556659	B50556659						
						DRA 60	7,25	60556659	B60556659						
						S-Klasse Coupé Typ 221 (ab / from Modell 2015)	VA+21/HA+15,5	112/5	66,5	S	M14x1,5	DR 06 mm pro Achse / axle	3,18,25,27	0655665	B0655665
												DR 10	3,18,25,27	1055665	B1055665
DR 20	3,18b,25,28	2055665	B2055665												
DR 24	3,18b,25,28	2455665	B2455665												
DR 26	3,18b,25	2655665	B2655665												
DR 30	3,25	3055665	B3055665												
DR 36	3,25	3655665	B3655665												
DR 40	3,25	4055665	B4055665												
DRA 50	7,25,E	50556659	B50556659												
DRA 60	7,25,E	60556659	B60556659												
W216 VA / FA (CL)	+13	112/5	66,5	S	M14x1,5							DR 06 mm pro Achse / axle	3,18	0655665	B0655665
												DR 10	3,18	1055665	B1055665
						DR 20	3,27	20556659	B20556659						
						DR 24	3,27	24556659	B24556659						
						DR 30	3,27	30556659	B30556659						
						W216 HA / RA (CL)	+13	112/5	66,5	S	M14x1,5	DR 06 mm pro Achse / axle	3,18	0655665	B0655665
DR 10	3,18	1055665	B1055665												
DR 20	3,18b,28	2055665	B2055665												
DR 24	3,18b,28	2455665	B2455665												
DR 30	3,28	3055665	B3055665												
DR 40	3,28	4055665	B4055665												
DRA 50	7,28	50556659	B50556659												
DRA 60	7,28	60556659	B60556659												
R231 (SL) R230 (Modell R231) (SL)	VA +12/HA +17,5	112/5	66,5	S	M14x1,5							DR 06 mm pro Achse / axle	3,18,25	0655665	B0655665
												DR 20	3,18b,25	2055665	B2055665
												DR 24	3,18b,25	2455665	B2455665
												DR 30	3,25	3055665	B3055665
						DR 36	3,25	3655665	B3655665						
						DR 40	3,25	4055665	B4055665						
						DRA 40	7,25	40556654	B40556654						
						DRA 44	7,25,28	44556654	B44556654						
						DRA 50	7,25,28	50556651	B50556651						
						DRA 60	25,28	60556651	B60556651						
						DRA 70	25,E	70556651	B70556651						
						DRA 80	25,E	80556651	B80556651						
						DRA 90	25,E	90556651	B90556651						
						DRA 100	25,E	100556651	B100556651						
Vito, V-Klasse I	+30	112/5	66,5	S	M14x1,5	DR 10 mm pro Achse / axle	3,18	1055665	B1055665						
						DR 24	3	2455665	B2455665						
						DR 30	3	3055665	B3055665						
						DR 40	3	4055665	B4055665						
						DRA 40	7	40556654	B40556654						
						DRA 50	7	50556651	B50556651						
						DRA 60		60556651	B60556651						
						V-Klasse, Vito Typ 639/2, 639/4 (W447)	+34	112/5	66,5	S	M14x1,5	DR 20 mm pro Achse / axle	3,18b,25	20556650	B20556650
DR 24	3,18b,25	24556650	B24556650												
DR 30	3,25	30556650	B30556650												
DR 36	3,25	36556650	B36556650												

Nicht zulässig in Verbindung mit Stahlfelgen.
Not useable with steel-rims!

Nicht zulässig in Verbindung mit Stahlfelgen.
Not useable with steel-rims!

Nicht zulässig in Verbindung mit Stahlfelgen.
Not useable with steel-rims!

Nicht zulässig in Verbindung mit Stahlfelgen.
Not useable with steel-rims!



Vor der Bestellung/Montage bitte die Technischen Hinweise ab Seite 352 beachten! / Before ordering and/or installation please check the technical notes from page 352!

Weitere Informationen und aktuelle Neuheiten im Internet unter: www.h-r.com / Further Information and latest news on: www.h-r.com

Technische Informationen siehe Seite 352 ff. / Technical Guidelines see page 352 ff. | VA = Front axle, HA = Rear axle | i.V. = in Vorbereitung / in development | 4WD = 4 wheel drive/4-motion/Allrad/Quattro/Syncro 2WD = 2 wheel drive/2 Rad angetrieben | Drehstäbe = torsion bars (original part) | ●-● Triple C siehe Seite 230/●-● Triple C see page 230 | * = nur gültig für Deutschland / only valid for Germany

■ Gewindefedern / Height Adjustable Springs ■ Federn / Sport Springs ■ Höherlegungsfedern / Raising Springs ■ Stabilisatoren / Anti-roll bars ■ Sport und Komfort Cup-Kits / Sport- and Comfort Suspensions ■ Twin-Tube Edelstahlgewindefahrwerke / Twin-Tube stainless steel coil overs ■ Monotube Gewindefahrwerke / Monotube coil overs ■ TRAK+ Spurverbreiterungen / TRAK+ Wheel Spacers

TRAK+® Spurverbreiterungen / TRAK+® Wheel Spacers Gutachten über / Approvals at www.h-r.com

Fahrzeugtyp vehicle	Untere ET-Grenze lowest offset* (mm)	Lochkreis bolt pattern (mm)	MZ Centre bore (mm)	S/M	Gewinde thread	Spurverbreiterung pro Achse total track widening per axle (mm)	Hinweise notes	Bestell-Nr. / part-no. silber eloxiert / silver anodized	Bestell-Nr. / part-no. schwarz eloxiert / black anodized
Mercedes Benz									
Viano, Vito Typ 639, 639/2, 639/4, 639/5	+41	112/5	66,5	S	M14x1,5	DR 10 mm pro Achse/ axle	3,18,25	1055665	B1055665
						DR 20	3,18b,25	2055665	B2055665
						DR 24	3,18b,25	2455665	B2455665
						DR 30	3,25	3055665	B3055665
						DR 36	3,25	3655665	B3655665
Nicht zulässig in Verbindung mit Stahlfelgen. <i>Using the spacers with steel rims is not possible</i>									
MB 100	+35	140/5	85,0	M	M14x1,5	DRM 60 mm pro Achse/ axle		60115850	
G-Modell	+6	130/5	84,0	S	M14x1,5	DR 30 mm pro Achse/ axle	3	30958410	B30958410
						DR 40	3	40958410	B40958410
						DR 46	3	46958410	B46958410
						DRA 62	7	62958410	B62958410
						DRA 70	7	70958410	B70958410
						DRA 80	7	80958410	B80958410
						DRA 90	7	90958410	B90958410
						DRA 100	7	100958410	B100958410
						DRA 110	7, E	110958410	
						DRA 120	7, E	120958410	
						DRA 130	7, E	130958410	
						DRA 140	7, E	140958410	
						DRA 150	7, E	150958410	
						DRA 160	7, E	160958410	
						DRA 170	7, E	170958410	
G-Klasse Typ 463A	VA -30/VA -68	130/5	84,0	S	M14 x 1,5	DR 20 mm pro Achse/ axle	3,25	20958410	B20958410
						DR 30	3,25	30958410	B30958410
						DR 40	3,25	40958410	B40958410
						DR 46	3,25	46958410	B46958410
						DRA 62	7,25	62958410	B62958410
						DRA 70	7,25	70958410	B70958410
						DRA 80	7,25	80958410	B80958410
						DRA 90	7,25	90958410	B90958410
						DRA 100	7,25	100958410	B100958410
						DRA 110	7,25,E	110958410	
						DRA 120	7,25,E	120958410	
						DRA 130	7,25,E	130958410	
						DRA 140	7,25,E	140958410	
						DRA 150	7,25,E	150958410	
						DRA 160	7,25,E	160958410	
						DRA 170	7,25,E	170958410	
M-Klasse Typ 163	+15	112/5	66,5	S	M14x1,5	DR 20 mm pro Achse/ axle	3,18b	2055665	B2055665
M-Klasse Typ 164	+16					DR 24	3,18b	2455665	B2455665
GL-Klasse Typ 164G	+23					DR 30	3	3055665	B3055665
GLK Typ 204X	+17,5					DR 40	3	4055665	B4055665
R-Klasse Typ 251	+26					DRA 50	7	50556659	B50556659
						DRA 60	7	60556659	B60556659
						DRA 70	E	70556659	B70556659
						DRA 80	E	80556659	B80556659
						DRA 90	E	90556659	B90556659
GLE-Klasse Coupé Typ 166, 166 AMG	VA +22/HA +8	112/5	66,5	S	M14x1,5	DR 20 mm pro Achse/ axle	3,18b,25	2055665	B2055665
GLE-Klasse SUV Typ 166, 166 AMG	+16					DR 24	3,18b,25	2455665	B2455665
						DR 26	3,18b,25	2655665	B2655665
						DR 30	3,25	3055665	B3055665
						DR 36	3,25	3655665	B3655665
						DR 40	3,25	4055665	B4055665
						DRA 50	7,25	50556659	B50556659
						DRA 60	7,25	60556659	B60556659
						DRA 70	25,E	70556659	B70556659
						DRA 80	25,E	80556659	B80556659
						DRA 90	25,E	90556659	B90556659
Nicht zulässig in Verbindung mit Stahlfelgen. <i>Not useable with steel-rims!</i>									



Vor der Bestellung/Montage bitte die Technischen Hinweise ab Seite 352 beachten! / Before ordering and/or installation please check the technical notes from page 352!

Weitere Informationen und aktuelle Neuheiten im Internet unter: www.h-r.com / Further Information and latest news on: www.h-r.com

Technische Informationen siehe Seite 352 ff. / Technical Guidelines see page 352 ff. | VA = Front axle, HA = Rear axle | i.V. = in Vorbereitung / in development | 4WD = 4 wheel drive/4-motion/Allrad/Quattro/Syncro
2WD = 2 wheel drive/2 Rad angetrieben | Drehstäbe = torsion bars (original part) | ①-③ Triple C siehe Seite 230/ ①-③ Triple C see page 230 | * = nur gültig für Deutschland / only valid for Germany

■ Gewindefedern / Height Adjustable Springs ■ Federn / Sport Springs ■ Höherlegungsfedern / Raising Springs ■ Stabilisatoren / Anti-roll bars ■ Sport und Komfort Cup-Kits / Sport- and Comfort Suspensions
■ Twin-Tube Edelstahlgewindefahrwerke / Twin-Tube stainless steel coil overs ■ Monotube Gewindefahrwerke / Monotube coil overs ■ TRAK+ Spurverbreiterungen / TRAK+ Wheel Spacers

Fahrzeugtyp vehicle	Untere ET-Grenze lowest offset* (mm)	Lochkreis bolt pattern (mm)	MZ Centre bore (mm)	S/M	Gewinde thread	Spurverbreiterung pro Achse total track widening per axle (mm)	Hinweise notes	Bestell-Nr. / part-no. silber eloxiert / silver anodized	Bestell-Nr. / part-no. schwarz eloxiert / black anodized
Mercedes Benz GLS Typ 166	+31	112/5	66,5	S	M14 x 1,5	DR 20 mm pro Achse / axle	3,18b,25	20556650	B20556650
						DR 24	3,18b,25	24556650	B24556650
						DR 30	3,25	30556650	B30556650
						DR 36	3,25	36556650	B36556650
						DR 40	3,25	40556650	B40556650
						DRA 50	7,25	50556659	B50556659
						DRA 60	7,25	60556659	B60556659
						DRA 70	25,E	70556659	B70556659
						DRA 80	25,E	80556659	B80556659
						DRA 90	25,E	90556659	B90556659
GLS AMG 63 Typ 166, 166 AMG	+30	112/5	66,5	S	M14 x 1,5	DR 20 mm pro Achse / axle	3,18b,25	20556650	B20556650
						DR 24	3,18b,25	24556650	B24556650
						DR 30	3,25	30556650	B30556650
						DR 36	3,25	36556650	B36556650
M-Klasse Typ 166	+23	112/5	66,5	S	M14x1,5	DR 06 mm pro Achse / axle	3,18,25	0655665	B0655665
						DR 20	3,18b,25	2055665	B2055665
						DR 24	3,18b,25	2455665	B2455665
						DR 30	3,25	3055665	B3055665
						DR 36	3,25	3655665	B3655665
						DR 40	3,25	4055665	B4055665
						DRA 50	7,25	50556659	B50556659
						DRA 60	7,25	60556659	B60556659
						DRA 70	25, E	70556659	B70556659
						DRA 80	25, E	80556659	B80556659
DRA 90	25, E	90556659	B90556659						
X-Klasse Typ 4701	+20	114,3/6	66,0	M	M12 x 1,25	DRM 40mm pro Achse / axle	8,25	4066662	
						DRM 50	8,25	5066662	
						DRM 60	8,25	6066662	

Nicht zulässig in Verbindung mit Stahlfelgen.
Not useable with steel-rims!

Nicht zulässig in Verbindung mit Stahlfelgen.
Not useable with steel-rims!

Nicht zulässig in Verbindung mit Stahlfelgen.
Not useable with steel-rims!

Spurverbreiterungen mit ABE für Original-Räder / Wheel Spacers with ABE for original-wheels

Fahrzeugtyp vehicle	Lochkreis bolt pattern (mm)	MZ Centre bore (mm)	Gewinde thread	Spurverbreiterung pro Achse total track widening per axle Vorderachse (VA)/Hinterachse (HA)	Hinweise Notes	Bestell-Nr. / part-no. silber eloxiert / silver anodized	Bestell-Nr. / part-no. schwarz eloxiert / black anodized
------------------------	-----------------------------------	---------------------------	-------------------	---	-------------------	--	--

Mini Ein Set enthält: 2 Spurverbreiterungen, 10 verlängerte Radschrauben inkl. 2 Felgenschloß-Schrauben. The set contains: 2 spacers, 10 longer wheel screws incl. 2 wheel lock screws.	112/5	66,5	14x1,25	DR-ABE 22 mm	25,31,35	55664-11	B55664-11
				DR-ABE 24 mm	25,31,35	55664-12	B55664-12
				DR-ABE 26 mm	25,31,35	55664-13	B55664-13
				DR-ABE 30 mm	25,31,35	55664-15	B55664-15
				DR-ABE 36 mm	25,31,35	55664-18	B55664-18
				DR-ABE 40 mm	25,31,35	55664-20	B55664-20

Die Spurverbreiterungen mit ABE sind nur zulässig für die in der ABE der Spurverbreiterungen genannten Original-Rädern. Die jeweilige ABE liegt der Verpackung bei. Die Auflagen und Zulässigkeiten finden Sie auch unter www.h-r.com. Bei Verwendung von bestimmten Rad-/Reifenkombinationen ist eine Abnahme erforderlich. Die Auslieferung der Spurverbreiterungen mit ABE erfolgt komplett mit Befestigungsmaterial. Wheel spacers with ABE are only useable for the original wheels shown in the ABE which is enclosed in the delivery. Technical notes can be found on www.h-r.com. For special wheel/tyre combinations an additional inspection is necessary. ABE are just valid in Germany. Included in the delivery of the ABE spacers is the entire fastening material.

TRAK+® Spurverbreiterungen / TRAK+® Wheel Spacers Gutachten über / Approvals at www.h-r.com

Fahrzeugtyp vehicle	Untere ET-Grenze lowest offset* (mm)	Lochkreis bolt pattern (mm)	MZ Centre bore (mm)	S/M	Gewinde thread	Spurverbreiterung pro Achse total track widening per axle (mm)	Hinweise notes	Bestell-Nr. / part-no. silber eloxiert / silver anodized	Bestell-Nr. / part-no. schwarz eloxiert / black anodized
Mini Mini R50	+5	100/4	56,2	S	M12x1,5	DR 10 mm pro Achse / axle	3,18	1024562	B1024562
						DR 30	3	3024562	B3024562
						DR 40	3	4024562	B4024562
						DRA 50	7	5024562	B5024562
						DRA 60		6024562	B6024562



Vor der Bestellung/Montage bitte die Technischen Hinweise ab Seite 352 beachten! / Before ordering and/or installation please check the technical notes from page 352!

Weitere Informationen und aktuelle Neuheiten im Internet unter: www.h-r.com / Further information and latest news on: www.h-r.com

Technische Informationen siehe Seite 352 ff. / Technical Guidelines see page 352 ff. | VA = Front axle, HA = Rear axle | i.V. = in Vorbereitung / in development | 4WD = 4 wheel drive/4-motion / Allrad / Quattro / Syncro 2WD = 2 wheel drive/2 Rad angetrieben | Drehstäbe = torsion bars (original part) | ●-● Triple C siehe Seite 230 / ●-● Triple C see page 230 | * = nur gültig für Deutschland / only valid for Germany

■ Gewindefedern / Height Adjustable Springs ■ Federn / Sport Springs ■ Höherlegungsfedern / Raising Springs ■ Stabilisatoren / Anti-roll bars ■ Sport und Komfort Cup-Kits / Sport- and Comfort Suspensions ■ Twin-Tube Edelstahlwindfederfahrwerke / Twin-Tube stainless steel coil overs ■ Monotube Gewindefederfahrwerke / Monotube coil overs ■ TRAK+ Spurverbreiterungen / TRAK+ Wheel Spacers

Fahrzeugtyp vehicle	Untere ET-Grenze lowest offset* (mm)	Lochkreis bolt pattern (mm)	MZ Centre bore (mm)	S/M	Gewinde thread	Spurverbreiterung pro Achse total track widening per axle (mm)	Hinweise notes	Bestell-Nr. / part-no. silber eloxiert / silver anodized	Bestell-Nr. / part-no. schwarz eloxiert / black anodized
Mini									
Mini Typ Mini-N, UKL-C, UKL-K, UKL-L	+18	100/4	56,2	S	M14x1,25	DR 10 mm pro Achse / axle	3,18	1024562	B1024562
						DR 30	3	3024562	B3024562
						DR 40	3	4024562	B4024562
						DRA 50	7	5024564	B5024564
						DRA 60		6024564	B6024564
Mini (F55, F56, F57) Typ UKL-L, FML2, FML4, FMCA	+31	112/5	66,5	S	M14x1,25	DR 06 mm pro Achse / axle	3,18,25	0655664	B0655664
						DR 22	3,18b,25	2255664	B2255664
						DR 24	3,18b,25	2455664	B2455664
						DR 26	3,18b,25	2655664	B2655664
						DR 30	3,25	3055664	B3055664
						DR 36	3,25	3655664	B3655664
						DR 40	3,25	4055664	B4055664
						DRA 45	7,25,E	4555664	B4555664
						DRA 50	7,25,E	5055664	B5055664
						DRA 60	7,25,E	6055664	B6055664
Mini Clubman Typ UKL-L, FMK (F54)	+31,5	112/5	66,5	S	M14x1,25	DR 22 mm pro Achse / axle	3,18b,25	2255664	B2255664
						DR 24	3,18b,25	2455664	B2455664
						DR 26	3,18b,25	2655664	B2655664
						DR 30	3,25	3055664	B3055664
						DR 36	3,25	3655664	B3655664
						DR 40	3,25	4055664	B4055664
						DRA 45	7,25	4555664	B4555664
						DRA 50	7,25	5055664	B5055664
Countryman Typ FMX (F60)	+24	112/5	66,5	S	M14 x 1,25	DR 22 mm pro Achse / axle	3,18b,25	2255664	B2255664
						DR 24	3,18b,25	2455664	B2455664
						DR 26	3,18b,25	2655664	B2655664
						DR 30	3,25	3055664	B3055664
						DR 36	3,25	3655664	B3655664
						DR 40	3,25	4055664	B4055664
						DRA 45	7,25,E	4555664	B4555664
						DRA 50	7,25,E	5055664	B5055664
Countryman Typ UKL/X, FMX	+31	120/5	72,5	S	M14x1,25	DR 06 mm pro Achse / axle	3,18	0675725	B0675725
						DR 20	3,18b,25	2075725	B2075725
						DR 24	3,18b,25	2475725	B2475725
						DR 30	3	3075725	B3075725
						DR 40	3	4075725	B4075725
						DRA 50	7,E	50757254	B50757254
						DRA 60	7,E	60757254	B60757254
						DRA 70	E	70757254	B70757254
						DRA 80	E	80757254	B80757254
						DRA 90	E	90757254	B90757254
						DRA 100	E	100757254	B100757254
Paceman Typ UKL-C/X (R61)	VA+17/HA+12	120/5	72,5	S	M14x1,25	DR 06 mm pro Achse / axle	3,18,25	0675726	B0675726
						DR 20	3,18b,25	2075726	B2075726
						DR 24	3,18b,25	2475726	B2475726
						DR 26	3,18b,25	2675726	B2675726
						DR 30	3,25	3075726	B3075726
						DR 40	3,25	4075726	B4075726
						DRA 45	7,25	45757254	B45757254
						DRA 50	7,25	50757254	B50757254
						DRA 60	7,25	60757254	B60757254

Mitsubishi

ASX Typ GA0	+16	114,3/5	67,1	M	M12x1,5	DRM 30 mm pro Achse / axle	8,25	3065676	
						DRM 36	8,25	3665676	
DRM 30-60mm nicht in Kombination mit Stahlfelgen (siehe Hinweis 8) DRM 30-60mm not useable in combination with steel-rims (see note 8)						DRM 40	8,25	4065676	
						DRM 44	8,25	4465676	
						DRM 50	8,25	5065676	
						DRM 60	8,25	6065676	



Vor der Bestellung/Montage bitte die Technischen Hinweise ab Seite 352 beachten! / Before ordering and/or installation please check the technical notes from page 352!

Weitere Informationen und aktuelle Neuheiten im Internet unter: www.h-r.com / Further Information and latest news on: www.h-r.com

Technische Informationen siehe Seite 352 ff. | VA = Front axle, HA = Rear axle | i.V. = in Vorbereitung / in development | 4WD = 4 wheel drive / 4-motion / Allrad / Quattro / Syncro
2WD = 2 wheel drive / 2 Rad angetrieben | Drehstäbe = torsion bars (original part) | ①-③ Triple C siehe Seite 230 / ①-③ Triple C see page 230 | * = nur gültig für Deutschland / only valid for Germany

■ Gewindefedern / Height Adjustable Springs ■ Federn / Sport Springs ■ Höherlegungsfedern / Raising Springs ■ Stabilisatoren / Anti-roll bars ■ Sport und Komfort Cup-Kits / Sport- and Comfort Suspensions
■ Twin-Tube Edelstahlgewindefahrwerke / Twin-Tube stainless steel coil overs ■ Monotube Gewindefahrwerke / Monotube coil overs ■ TRAK+ Spurverbreiterungen / TRAK+ Wheel Spacers

Fahrzeugtyp vehicle	Untere ET-Grenze lowest offset* (mm)	Lochkreis bolt pattern (mm)	MZ Centre bore (mm)	S/M	Gewinde thread	Spurverbreiterung pro Achse total track widening per axle (mm)	Hinweise notes	Bestell-Nr. / part-no. silber eloxiert / silver anodized	Bestell-Nr. / part-no. schwarz eloxiert / black anodized
Eclipse Cross Typ GK0 Nicht zulässig in Verbindung mit Stahlfelgen. <i>Not useable with steel-rims!</i>	+23	114,3/5	67,1	M	M12 x 1,5	DRM 30 mm pro Achse / axle	8,25	3065676	
Colt C50	+31	114,3/4	67,1	M	M12x1,5	DRS 10 mm pro Achse / axle	18	10646715	
						DRS 30	11	30646715	
						DRM 50	11,E	5064671	
Colt CAO Lancer CAO/CAOW	+31 +31	100/4	56,1	M	M12x1,5	DRS 10 mm pro Achse / axle	11,18	10245615	
						DRS 30	11	30245615	
						DRS 40	11,E	40245615	
						DRM 50	11,E	5024561	
Colt CJO Carisma DAO (bis / up to 66 kW)	+11 +19	100/4	56,1	M	M12x1,5	DRS 10 mm pro Achse / axle	11,18	10245615	
						DRS 30	11	30245615	
						DRS 40	11	40245615	
						DRM 50	11	5024561	
Colt Z 30 Carisma DAO Lancer CS0	VA +15/HA +10 +19 +29	114,3/4	67,1	M	M12x1,5	DRS 10 mm pro Achse / axle	11,18	10646715	
						DRS 30	11	30646715	
						DRS 40	11	40646715	
						DRM 50	11	5064671	
Lancer EVO 8/9/10 Typ CT0/CZ0	+23	114,3/5	67,1	M	M12x1,5	DRM 30 mm pro Achse / axle	8,25	3065673	B3065673
Lancer C70	+31	114,3/4	67,1	M	M12x1,5	DRS 10 mm pro Achse / axle	11,18	10646715	
Galant E30/E39	+31					DRS 30	11	30646715	
Galant E50	+31					DRM 50	11,E	5064671	
Lancer CYO	+31	114,3/5	67,1	M	M12x1,5	DRS 30 mm pro Achse / axle		30656705	
Galant E10,E90,EA0/ Saporo	+31	114,3/4	67,1	M	M12x1,5	DRS 10 mm pro Achse / axle	2,11,18	10646715	
						DRS 30	2,11	30646715	
						DRM 50	11,E	5064671	
Space Runner/ Space Star/ Space Wagon D00W/N30	+31	114,3/4	67,1	M	M12x1,5	DRS 10 mm pro Achse / axle	2,11,18	10646715	
						DRS 30	2,11	30646715	
						DRM 50	11,E	5064671	
Sigma/Space Wagon N50/ Space Gear/Eclipse	+31	114,3/5	67,1	M	M12x1,5	DRS 10 mm pro Achse / axle	2,11,18	10656715	
						DRS 30	2,11	30656715	
DRM 50mm nicht in Kombination mit Stahlfelgen (siehe Hinweis 8) <i>DRM 50mm not useable in combination with steel-rims (see note 8)</i>						DRM 50	8,11,25,E	5065671	
						DRM 60	11,E	6065671	
Grandis NAOW	+31	114,3/5	67,1	M	M12x1,5	DRS 30 mm pro Achse / axle	2,11	30656715	
3000 GT	+31	114,3/5	67,1	M	M12x1,5	DRS 10 mm pro Achse / axle	11,18	10656715	
DRM 50mm nicht in Kombination mit Stahlfelgen (siehe Hinweis 8) <i>DRM 50mm not useable in combination with steel-rims (see note 8)</i>						DRS 30	11	30656715	
						DRM 50	8,11,25,E	5065671	
						DRM 60	11,E	6065671	
Pajero Pinin H60W Outlander CUOW	-14 +6	114,3/5	67,1	M	M12x1,5	DRM 40 mm pro Achse / axle	8,25	4065671	
						DRM 50	8,25	5065671	
						DRM 60		6065671	
						DRM 70	E	7065671	
						DRM 80	E	8065671	
						DRM 90	E	9065671	
DRM 40/50mm nicht in Kombination mit Stahlfelgen (siehe Hinweis 8) <i>DRM 40/50mm not useable in combination with steel-rims (see note 8)</i>						DRM 40 mm pro Achse / axle	8,25	4065673	B4065673
						DRM 50	8,25	5065673	B5065673
						DRM 60		6065673	B6065673
Outlander CW0, CWB	+8	114,3/5	67,1	M	M12x1,5	DRM 40 mm pro Achse / axle	8,25	4065673	B4065673
DRM 40/50mm nicht in Kombination mit Stahlfelgen (siehe Hinweis 8) <i>DRM 40/50mm not useable in combination with steel-rims (see note 8)</i>						DRM 50	8,25	5065673	B5065673
						DRM 60		6065673	B6065673
Pajero L 040	-25	139,7/6	108,5	M	M12x1,5	DRM 60 mm pro Achse / axle	23	60106005	
Pajero V20/K90	-20	139,7/6	108,5	M	M12x1,5	DRM 60 mm pro Achse / axle	23	60106005	
Pajero V 60	+16	139,7/6	67,1	M	M12x1,5	DRM 60 mm pro Achse / axle		60106671	
Pajero V 80	+16	139,7/6	67,1	M	M12x1,5	DRM 60 mm pro Achse / axle		60106671	
L 200 Typ L200	-25	139,7/6	108,5	M	M12 x 1,5	DRM 60 mm pro Achse / axle	23	60106005	
L 200 Typ K60T	-20	139,7/6	108,5	M	M12 x 1,5	DRM 60 mm pro Achse / axle	23	60106005	
L200 Typ KA0T	+8	139,7/6	67,1	M	M12 x 1,5	DRM 60 mm pro Achse / axle		60106671	
L200 Typ KJ0T	+8	139,7/6	67,1	M	M12 x 1,5	DRM 40 mm pro Achse / axle	8,25	40106671	
						DRM 50	8,25	50106671	
						DRM 60	8,25	60106671	
						DRM 70	8,25,E	70106671	
						DRM 80	8,25,E	80106671	
						DRM 90	8,25,E	90106671	

Nicht zulässig in Verbindung mit Stahlfelgen.
Not useable with steel-rims!



Vor der Bestellung/Montage bitte die Technischen Hinweise ab Seite 352 beachten! / Before ordering and/or installation please check the technical notes from page 352!

Weitere Informationen und aktuelle Neuheiten im Internet unter: www.h-r.com / Further Information and latest news on: www.h-r.com

Technische Informationen siehe Seite 352 ff. / Technical Guidelines see page 352 ff. | VA = Front axle, HA = Rear axle | i.V. = in Vorbereitung / in development | 4WD = 4 wheel drive/4-motion/Allrad/Quattro/Syncro
2WD = 2 wheel drive/2 Rad angetrieben | Drehstäbe = torsion bars (original part) | ●-● Triple C siehe Seite 230/●-● Triple C see page 230 | * = nur gültig für Deutschland/ only valid for Germany

■ Gewindefedern / Height Adjustable Springs ■ Federn / Sport Springs ■ Höherlegungsfedern / Raising Springs ■ Stabilisatoren / Anti-roll bars ■ Sport und Komfort Cup-Kits / Sport- and Comfort Suspensions
■ Twin-Tube Edeltstahlgewindefahrwerke / Twin-Tube stainless steel coil overs ■ Monotube Gewindefahrwerke / Monotube coil overs ■ TRAK+ Spurverbreiterungen / TRAK+ Wheel Spacers

Fahrzeugtyp vehicle	Untere ET-Grenze lowest offset* (mm)	Lochkreis bolt pattern (mm)	MZ Centre bore (mm)	S/M	Gewinde thread	Spurverbreiterung pro Achse total track widening per axle (mm)	Hinweise notes	Bestell-Nr. / part-no. silber eloxiert / silver anodized	Bestell-Nr. / part-no. schwarz eloxiert / black anodized
Nissan/Infiniti									
Micra Typ K10 Sunny Typ B12,N13,Y10	+31	100/4	59,1	M	M12x1,25	DRS 10 mm pro Achse/ axle	2,15,18	1024591	
						DRS 30	2,15	3024591	
						DRS 40	15,E	4024591	
						DRM 50	E	5024591	
Micra Typ K11 Sunny Typ N14 10100 NX Typ B13	+20 +15 +20	100/4	59,1	M	M12x1,25	DRS 10 mm pro Achse/ axle	18	1024591	
						DRS 30		3024591	
						DRS 40		4024591	
						DRM 50		5024591	
Micra Typ K12	+20	100/4	60,1	S	M12x1,25	DR 10 mm pro Achse/ axle	3,18	10264601	
						DR 30	3,25	30264601	
						DR 40	3,25	40264601	
						DRA 40	7	4024601	
						DRA 50	7	5024601	
Micra Typ K14	+35	100/4	60,1	S	M12x1,25	DR 10 mm pro Achse/ axle	3,18,25	10264601	
						DR 30	3,25	30264601	
Cube Typ Z12 DRM 30/40/50mm nicht in Kombination mit Stahlfelgen (siehe Hinweis 8) <i>DRM 30/40/50mm not useable in combination with steel-rims (see note 8)</i>	+12	114,3/4	66,0	M	M12x1,25	DRM 30 mm pro Achse/ axle	8,25	3064660	
						DRM 40	8,25	4064660	
						DRM 50	8,25	5064660	
200 SX Typ S13	+5	114,3/4	66,2	M	M12x1,25	DRS 10 mm pro Achse/ axle	18	10646621	
						DRS 30		30646621	
						DRS 40		40646621	
						DRM 50		50646621	
200 SX Typ S14 300 ZX Typ Z32	-5 +20	114,3/5	66,2	M	M12x1,25	DRS 10 mm pro Achse/ axle	15,18	1065662	
						DRS 30	15	3065662	
						DRS 40	15	4065662	
						DRM 50		5065662	
GT-R Typ R35 DRM 30mm nicht in Kombination mit Stahlfelgen (siehe Hinweis 8) <i>DRM 30mm not useable in combination with steel-rims (see note 8)</i>	VA+30/HA+10	114,3/5	66,0	M	M12x1,25	DRM 30 mm pro Achse/ axle	8,25	3065666	
350 Z Z33	+/-0	114,3/5	66,0	M	M12x1,25	DRS 10 mm pro Achse/ axle	15,18	1065662	
						DRS 30	15	3065662	
						DRM 30	8,25	3065666	
						DRS 40	15	4065662	
						DRM 40	8,25	4065661	
						DRM 50		5065661	
						DRM 60		6065661	
Almera Typ N15	+15	100/4	59,1	M	M12x1,25	DRS 10 mm pro Achse/ axle	18	1024591	
						DRS 30	13	3024591	
						DRS 40		4024591	
						DRM 50		5024591	
Almera Typ N16	+10	114,3/4	66,2	M	M12x1,25	DRS 10 mm pro Achse/ axle	18	1064662	
						DRS 20	18b	2064662	
						DRS 30		3064662	
						DRS 40		4064662	
						DRM 50		5064662	
Almera Tino	+25	114,3/5	66,2	M	M12x1,25	DRS 10 mm pro Achse/ axle	2,18	1065662	
						DRS 20	2,18b	2065662	
						DRS 30	2	3065662	
						DRS 40	E	4065662	
						DRM 50	E	5065662	
Bluebird U/WU11 T12/T72	+30	114,3/4	66,2	M	M12x1,25	DRS 10 mm pro Achse/ axle	15,18	1064662	
						DRS 30	15	3064662	
						DRS 40	15,E	4064662	
						DRM 50	E	5064662	
Primera Typ P10	+20	114,3/4	66,2	M	M12x1,25	DRS 10 mm pro Achse/ axle	15,18	1064662	
						DRS 30	15	3064662	
						DRM 50		5064662	



Vor der Bestellung/Montage bitte die Technischen Hinweise ab Seite 352 beachten! / Before ordering and/or installation please check the technical notes from page 352!

Weitere Informationen und aktuelle Neuheiten im Internet unter: www.h-r.com / Further Information and latest news on: www.h-r.com

Technische Informationen siehe Seite 352 ff. / Technical Guidelines see page 352 ff. | VA = Front axle, HA = Rear axle | i.V. = in Vorbereitung / in development | 4WD = 4 wheel drive/4-motion/Allrad/Quattro/Syncro
2WD = 2 wheel drive/2 Rad angetrieben | Drehstäbe = torsion bars (original part) | ①-③ Triple C siehe Seite 230/ ①-③ Triple C see page 230 | * = nur gültig für Deutschland / only valid for Germany

■ Gewindefedern / Height Adjustable Springs ■ Federn / Sport Springs ■ Höherlegungsfedern / Raising Springs ■ Stabilisatoren / Anti-roll bars ■ Sport und Komfort Cup-Kits / Sport- and Comfort Suspensions
■ Twin-Tube Edelstahlgewindefahrwerke / Twin-Tube stainless steel coil overs ■ Monotube Gewindefahrwerke / Monotube coil overs ■ TRAK+ Spurverbreiterungen / TRAK+ Wheel Spacers

Fahrzeugtyp vehicle	Untere ET-Grenze lowest offset* (mm)	Lochkreis bolt pattern (mm)	MZ Centre bore (mm)	S/M	Gewinde thread	Spurverbreiterung pro Achse total track widening per axle (mm)	Hinweise notes	Bestell-Nr. / part-no. silber eloxiert / silver anodized	Bestell-Nr. / part-no. schwarz eloxiert / black anodized							
Nissan/Infiniti																
Primera Typ P11	+18	114,3/4	66,2	M	M12x1,25	DRS 10 mm pro Achse/ axle	18	1064662								
						DRS 30		3064662								
						DRS 40		4064662								
						DRM 50		5064662								
Primera Typ P12	+5	114,3/5	66,2	M	M12x1,25	DRS 10 mm pro Achse/ axle	15,18	1065662								
						DRS 20		2065662								
						DRS 30		3065662								
						DRS 40		4065662								
						DRM 50		5065662								
Primera Typ W10	+25	114,3/4	66,2	M	M12x1,25	DRS 10 mm pro Achse/ axle	2,15,18	1064662								
						DRS 30		3064662								
						DRS 40		4064662								
						DRM 50		5064662								
Maxima Typ J30	+20	114,3/5	66,2	M	M12x1,25	DRS 10 mm pro Achse/ axle	15,18	1065662								
						DRS 30		3065662								
						DRM 50		5065662								
370 Z Nismo Coupé Typ Z34 Nur für Hinterachse/ Only for rear axle	+8	114,3/5	66,2	M	M12x1,25	DRM 30 mm pro Achse/ axle	8,25,28	3065662								
						DRM 30 mm nicht in Kombination mit Stahlfelgen (siehe Hinweis 8) DRM 30 mm not useable in combination with steel-rims (see note 8)										
Leaf Typ ZE0, ZE1	+25	114,3/5	66,0	M	M12 x 1,25	DRM 30 mm pro Achse/ axle	8,25	3065661								
						DRM 36		3665661								
Nicht zulässig in Verbindung mit Stahlfelgen. Not useable with steel-rims!																
X-Trail Typ T32	+15	114,3/5	66,0	M	M12x1,25	DRM 30 mm pro Achse/ axle	8,25	3065666								
						DRM 36		3665661								
						DRM 40		4065661								
						DRM 44		4465661								
						DRM 50		5065661								
						DRM 60		6065661								
Nicht zulässig in Verbindung mit Stahlfelgen. Not useable with steel-rims!																
Qashqai/+2 Typ J10	VA+15/HA+10	114,3/5	66,0	M	M12x1,25	DRM 40 mm pro Achse/ axle	8,25	4065661								
X-Trail Typ T31	+15					DRM 44	8,25	4465661								
370 Z Typ Z34	VA+13/HA-15					DRM 50	8,25	5065661								
						DRM 60		6065661								
DRM 40 mm: Die Original-Stehbolzen müssen generell gekürzt werden! DRM 44/50 mm: Die Original-Stehbolzen müssen eventuell gekürzt werden! DRM 40-50 mm nicht in Kombination mit Stahlfelgen (siehe Hinweis 8) DRM 40 mm: The original stud bolts have always to be shortened! DRM 44/50 mm: The original stud bolts might have to be shortened! DRM 40-50 mm not useable in combination with steel-rims (see note 8)																
Qashqai Typ J11	+10	114,3/5	66,0	M	M12x1,5	DR 10 mm pro Achse/ axle	3,18,25	1065667								
						DR 16		1665667								
						DR 30		3065667								
						DR 34		3465667								
						DR 40		4065667								
						DRA 44		4465667								
						DRA 50		5065667								
						DRA 60		6065667								
						Art-Nr. 1665667 nur an Vorderachse verwendbar. part no 1665667 only for front axle.										
						Art-Nr. 3065667 nur an Hinterachse verwendbar. part no 3065667 only for rear axle.										
Nicht zulässig in Verbindung mit Stahlfelgen. Not useable with steel-rims!																
Juke, Juke Nismo Typ F15	+10	114,3/5	66,0	M	M12x1,25	DRM 30 mm pro Achse/ axle	8,25	3065666								
						DRM 40		4065661								
						DRM 44		4465661								
						DRM 50		5065661								
						DRM 60		6065661								
DRM 30/40 mm: Die Original-Stehbolzen müssen generell gekürzt werden! DRM 44/50 mm: Die Original-Stehbolzen müssen eventuell gekürzt werden! DRM 30-50 mm nicht in Kombination mit Stahlfelgen (siehe Hinweis 8) DRM 30/40 mm: The original stud bolts have always to be shortened! DRM 44/50 mm: The original stud bolts might have to be shortened! DRM 30-50 mm not useable in combination with steel-rims (see note 8)																



Vor der Bestellung/Montage bitte die Technischen Hinweise ab Seite 352 beachten! / Before ordering and/or installation please check the technical notes from page 352!

Weitere Informationen und aktuelle Neuheiten im Internet unter: www.h-r.com / Further Information and latest news on: www.h-r.com

Technische Informationen siehe Seite 352 ff. / Technical Guidelines see page 352 ff. | VA = Front axle, HA = Rear axle | i.V. = in Vorbereitung / in development | 4WD = 4 wheel drive/4-motion/Allrad/Quattro/Syncro
2WD = 2 wheel drive/2 Rad angetrieben | Drehstäbe = torsion bars (original part) | Triple C siehe Seite 230/ Triple C see page 230 | * = nur gültig für Deutschland/ only valid for Germany

Gewindefedern/Height Adjustable Springs Federn/Sport Springs Höherlegungsfedern/Raising Springs Stabilisatoren/Anti-roll bars Sport und Komfort Cup-Kits/Sport- and Comfort Suspensions
 Twin-Tube Edelstahlgewindefahrwerke/Twin-Tube stainless steel coil overs Monotube Gewindefahrwerke/Monotube coil overs TRAK+ Spurverbreiterungen / TRAK+ Wheel Spacers

Fahrzeugtyp vehicle	Untere ET-Grenze lowest offset* (mm)	Lochkreis bolt pattern (mm)	MZ Centre bore (mm)	S/M	Gewinde thread	Spurverbreiterung pro Achse total track widening per axle (mm)	Hinweise notes	Bestell-Nr. / part-no. silber eloxiert / silver anodized	Bestell-Nr. / part-no. schwarz eloxiert / black anodized
Infiniti Q30, Q30S Typ H15	+23	112/5	66,5	S	M14x1,5	DR 20 mm pro Achse/ axle	3,18b,25,28	2055665	B2055665
						DR 24	3,18b,25,28	2455665	B2455665
						DR 26	3,25	2655665	B2655665
						DR 30	3,25	3055665	B3055665
						DR 36	3,25	3655665	B3655665
						DR 40	3,25	4055665	B4055665
Infiniti Q70 Typ Y51	+28	114,3/5	66,2	M	M12x1,25	DRM 30 mm pro Achse/ axle	8,25	3065661	
X-Trail Typ T30	-5	114,3/5	66,2	M	M12x1,25	DRM 50 mm pro Achse/ axle		5065662	
						DRM 60		6065662	
Terrano	+/-0	139,7/6	108	M	M12x1,25	DRM 60 mm pro Achse/ axle	23	60156000	
Terrano 2	-5	139,7/6	108	M	M12x1,25	DRM 60 mm pro Achse/ axle	23	60156000	
Patrol Typ K260, K160	+/-0	139,7/6	108	M	M12x1,25	DRM 60 mm pro Achse/ axle	23	60156000	
Patrol Typ W260, W160	+/-0	139,7/6	108	M	M12x1,25	DRM 60 mm pro Achse/ axle	23	60156000	
Pick Up Typ MD 21	+10	139,7/6	108	M	M12x1,25	DRM 60 mm pro Achse/ axle	23	60156000	
Pick Up Typ D 22	+10	139,7/6	108	M	M12x1,25	DRM 60 mm pro Achse/ axle	23	60156000	
Patrol GR Typ Y60A	-25	139,7/6	110	M	M12x1,25	DRM 60 mm pro Achse/ axle		60156003	
Patrol GR Typ Y61A (ab/ from 03/99)	-20	139,7/6	110	M	M12x1,25	DRM 60 mm pro Achse/ axle	23	60156002	
Pathfinder Typ R51	+/-0	114,3/6	66,0	M	M12x1,25	DRM 60mm pro Achse/ axle		6066662	
Navara Typ D40	+/-0	114,3/6	66,0	M	M12x1,25	DRM 60mm pro Achse/ axle		6066662	
Navara Typ D231	+15	114,3/6	66,0	M	M12x1,25	DRM 40mm pro Achse/ axle	8,25	4066662	
						DRM 50	8,25	5066662	
						DRM 60	8,25	6066662	

Art-Nr. 2055665 und 2455665 nur an Hinterachse verwendbar.

part no 2055665 and 2455665 only for rear axle.

Nicht zulässig in Verbindung mit Stahlfelgen.

Not useable with steel-rims!

Nicht zulässig in Verbindung mit Stahlfelgen.

Not useable with steel-rims!

Nicht zulässig in Verbindung mit Stahlfelgen.

Not useable with steel-rims!

Nicht zulässig in Verbindung mit Stahlfelgen.

Not useable with steel-rims!

Nicht zulässig in Verbindung mit Stahlfelgen.

Not useable with steel-rims!

Nicht zulässig in Verbindung mit Stahlfelgen.

Not useable with steel-rims!

Nicht zulässig in Verbindung mit Stahlfelgen.

Not useable with steel-rims!

Nicht zulässig in Verbindung mit Stahlfelgen.

Not useable with steel-rims!

Nicht zulässig in Verbindung mit Stahlfelgen.

Not useable with steel-rims!

Nicht zulässig in Verbindung mit Stahlfelgen.

Not useable with steel-rims!

Nicht zulässig in Verbindung mit Stahlfelgen.

Not useable with steel-rims!



Vor der Bestellung/Montage bitte die Technischen Hinweise ab Seite 352 beachten! / Before ordering and/or installation please check the technical notes from page 352!

Weitere Informationen und aktuelle Neuheiten im Internet unter: www.h-r.com / Further Information and latest news on: www.h-r.com

Technische Informationen siehe Seite 352 ff. / Technical Guidelines see page 352 ff. | VA = Front axle, HA = Rear axle | i.V. = in Vorbereitung / in development | 4WD = 4 wheel drive/4-motion/Allrad/Quattro/Syncro
2WD = 2 wheel drive/2 Rad angetrieben | Drehstäbe = torsion bars (original part) | ①-③ Triple C siehe Seite 230/ ①-③ Triple C see page 230 | * = nur gültig für Deutschland / only valid for Germany

■ Gewindefedern / Height Adjustable Springs ■ Federn / Sport Springs ■ Höherlegungsfedern / Raising Springs ■ Stabilisatoren / Anti-roll bars ■ Sport und Komfort Cup-Kits / Sport- and Comfort Suspensions
■ Twin-Tube Edelstahlgewindefahrwerke / Twin-Tube stainless steel coil overs ■ Monotube Gewindefahrwerke / Monotube coil overs ■ TRAK+ Spurverbreiterungen / TRAK+ Wheel Spacers

Spurverbreiterungen mit ABE für Original-Räder / Wheel Spacers with ABE for original-wheels

Fahrzeugtyp vehicle	Lochkreis bolt pattern (mm)	MZ Centre bore (mm)	Gewinde thread	Spurverbreiterung pro Achse total track widening per axle Vorderachse (VA)/Hinterachse (HA)	Hinweise Notes	Bestell-Nr. / part-no. silber eloxiert/ silver anodized	Bestell-Nr. / part-no. schwarz eloxiert/ black anodized
------------------------	-----------------------------------	---------------------------	-------------------	---	-------------------	---	---

Opel/Vauxhall

Ein Set enthält: 4 Spurverbreiterungen, 20 (bzw. 16) verlängerte Radschrauben, Felgenschloß Art-Nr. 10217-1.

The set contains: 4 spacers, 20 (respectively 16) longer wheel screws, wheel lock with p/n 10217-1.

Astra G	100/4	56,6	M12x1,5	VA: DR-ABE 30 mm/HA: DR-ABE 40 mm	31,33	1004566	
Astra H							
Corsa B							
Corsa C							
Tigra Twin Top							
Astra G	110/5	65,0	M12x1,5	VA: DR-ABE 30 mm/HA: DR-ABE 40 mm	31,34	1105650	
Astra H							
Corsa C							
Signum							
Vectra C							
Zafira B							

Ein Set enthält: 2 Spurverbreiterungen mit eingepressten Stehbolzen und Befestigungsmuttern

The set contains: 2 spacers with pressed-in stud bolts and nuts

Astra Typ P-J	115/5	70,1	M12x1,5	DRM-ABE 30 mm	8,25,31,36	1155701-15	
				DRM-ABE 36 mm	8,25,31,36	1155701-18	
				DRM-ABE 40 mm	8,25,31,36	1155701-20	
				DRM-ABE 44 mm	8,25,31,36	1155701-22	
				DRM-ABE 50 mm	8,25,31,36	1155701-25	
Antara Typ L-A	115/5	70,1	M12x1,5	DRM-ABE 50 mm	8,25,31,36	1155701-25	

Die Spurverbreiterungen mit ABE sind nur zulässig für die in der ABE der Spurverbreiterungen genannten Original-Rädern. Die jeweilige ABE liegt der Verpackung bei. Die Auflagen und Zulässigkeiten finden Sie auch unter www.h-r.com. Bei Verwendung von bestimmten Rad-/Reifenkombinationen ist eine Abnahme erforderlich. Die Auslieferung der Spurverbreiterungen mit ABE erfolgt komplett mit Befestigungsmaterial. Wheel spacers with ABE are only useable for the original wheels shown in the ABE which is enclosed in the delivery. Technical notes can be found on www.h-r.com. For special wheel/tyre combinations an additional inspection is necessary. ABE are just valid in Germany. Included in the delivery of the ABE spacers is the entire fastening material.

TRAK+® Spurverbreiterungen / TRAK+® Wheel Spacers Gutachten über / Approvals at www.h-r.com

Fahrzeugtyp vehicle	Untere ET-Grenze lowest offset* (mm)	Lochkreis bolt pattern (mm)	MZ Centre bore (mm)	S/M	Gewinde thread	Spurverbreiterung pro Achse total track widening per axle (mm)	Hinweise notes	Bestell-Nr. / part-no. silber eloxiert/ silver anodized	Bestell-Nr. / part-no. schwarz eloxiert/ black anodized
------------------------	--	-----------------------------------	---------------------------	-----	-------------------	--	-------------------	---	---

Opel/Vauxhall

Crossland X Typ P7 Monocab C	+5	108/4	65,0	S	M12 x 1,25	DR 20 mm pro Achse / axle	3,18b,25	2034650	
Nicht zulässig in Verbindung mit Stahlfelgen. Not useable with steel-rims!						DR 24	3,18b,25	2434650	
						DR 30	3,25	3034650	
						DR 40	3,25,E	4034650	
						DRA 50	7,25,E	5034650	
						DRA 60	7,25,E	6034650	
Grandland X Typ Z	+27	108/5	65,0	S	M12 x 1,25	DR 20	3,18b,25	2035650	
Nicht zulässig in Verbindung mit Stahlfelgen. Not useable with steel-rims!						DR 24	3,18b,25	2435650	
						DR 30	3,25	3035650	
						DR 40	3,25	4035650	
						DR 06 mm pro Achse / axle	3,18,25	0624565	
Adam, Adam Rocks Typ S-D	+9	4/100	56,6	S	M12x1,5	DR 10	3,18,25,28	1024565	
Corsa E Typ S-D	+9					DR 20	3,18b,25,27	2024565	
Art-Nr. 2024565, 2424565, 2624565 nur an Vorderachse verwendbar. part no 2024565, 2424565, 2624565 only for front axle.						DR 24	3,18b,25,27	2424565	
						DR 26	3,18b,25,27	2624565	
						DR 30	3,25	3024565	
						DR 36	3,25	3624565	
						DRA 40	7,25	4024565	
						DRA 44	7,25	4424565	
						DRA 50	7,25	5024565	
						DRA 60	25	6024565	

Nicht zulässig in Verbindung mit Stahlfelgen.
Not useable with steel-rims!



Vor der Bestellung/Montage bitte die Technischen Hinweise ab Seite 352 beachten! / Before ordering and/or installation please check the technical notes from page 352!

Weitere Informationen und aktuelle Neuheiten im Internet unter: www.h-r.com / Further information and latest news on: www.h-r.com

Technische Informationen siehe Seite 352 ff. / Technical Guidelines see page 352 ff. | VA = Front axle, HA = Rear axle | i.V. = in Vorbereitung / in development | 4WD = 4 wheel drive / 4-motion / Allrad / Quattro / Syncro 2WD = 2 wheel drive / 2 Rad angetrieben | Drehstäbe = torsion bars (original part) | Triple C siehe Seite 230 / Triple C see page 230 | * = nur gültig für Deutschland / only valid for Germany

Gewindefedern / Height Adjustable Springs Federn / Sport Springs Höherlegungsfedern / Raising Springs Stabilisatoren / Anti-roll bars Sport und Komfort Cup-Kits / Sport- and Comfort Suspensions Twin-Tube Edelstahlgewindefahrwerke / Twin-Tube stainless steel coil overs Monotube Gewindefahrwerke / Monotube coil overs TRAK+ Spurverbreiterungen / TRAK+ Wheel Spacers

TRAK+® Spurverbreiterungen / TRAK+® Wheel Spacers Gutachten über / Approvals at www.h-r.com

Fahrzeugetyp vehicle	Untere ET-Grenze lowest offset* (mm)	Lochkreis bolt pattern (mm)	MZ Centre bore (mm)	S/M	Gewinde thread	Spurverbreiterung pro Achse total track widening per axle (mm)	Hinweise notes	Bestell-Nr. / part-no. silber eloxiert / silver anodized	Bestell-Nr. / part-no. schwarz eloxiert / black anodized
Opel/Vauxhall Corsa E OPC Typ S-D	+9	110/5	65,0	S	M12x1,5	DR 20 mm pro Achse/ axle	3,18b,25,27	2045651	
						DR 24	3,25	2445651	
						DR 30	3,25	3045651	
						DR 36	3,25	3645651	
						DRA 45	7,25	45456505	
						DRA 50	7,25	50456505	
Art-Nr. 2045651 nur an Vorderachse verwendbar. part no 2045651 only for front axle.									
Nicht zulässig in Verbindung mit Stahlfelgen. <i>Not useable with steel-rims!</i>									
Adam S Typ S-D	+9	110/5	65,0	S	M12x1,5	DR 10 mm pro Achse/ axle	3,18,25	1045651	
						DR 26	3,25,27	2645651	
						DR 30	3,25	3045651	
						DR 36	3,25	3645651	
						DRA 45	7,25	45456505	
						DRA 50	7,25	50456505	
Art-Nr. 2645651 nur an Vorderachse verwendbar. part no 2645651 only for front axle.									
Nicht zulässig in Verbindung mit Stahlfelgen. <i>Not useable with steel-rims!</i>									
Combo-D	+21,5	98/5	58,0	S	M12x1,25	DR 10 mm pro Achse/ axle	3,18,25	10135580	
						DR 30	3,25	30135580	
Agila Typ H-B	+25	100/4	54,1	S	M12x1,5	DR 10 mm pro Achse/ axle	3,18	1024541	
						DR 20	3,18b	2024541	
						DR 30	3	3024541	
						DR 40	3	4024541	
Corsa A	+23	100/4	56,6	S	M12x1,5	DR 10 mm pro Achse/ axle	3,18	1024566	
						DR 30	3	3024566	
						DR 40	3,20	4024566	
						DRA 50	7	5024566	
Corsa B	+12	100/4	56,6	S	M12x1,5	DR 06 mm pro Achse/ axle	2,3,18	0624566	
						DR 10	3,18	1024566	
Corsa C	+/-0					DR 30	3	3024566	
Corsa D	+9					DR 40	3	4024566	
Tigra Roadster	+5					DR 40	3	4024566	
						DRA 40	7	40245661	
						DRA 50	7	5024566	
						DRA 60		6024566	
						DRA 70	E	7024566	
						DRA 80	E	8024566	
						DRA 90	E	9024566	
Corsa C (5-Loch/5-hole)	+19	110/5	65,0	S	M12x1,5	DR 06 mm pro Achse/ axle	2,3,18	0645650	
						DR 10	3,18	1045650	
Corsa D (5-Loch/5-hole)	+9					DR 30	3	3045650	
						DR 40	3	4045650	
						DRA 40	7	40456501	
						DRA 50	7	5045650	
						DRA 60		6045650	
						DRA 70	E	7045650	
						DRA 80	E	8045650	
						DRA 90	E	9045650	
Tigra A	+24	100/4	56,6	S	M12x1,5	DR 10 mm pro Achse/ axle	3,18	1024566	
						DR 30	3,10	3024566	
						DR 40	3,20	4024566	
						DRA 50	7	5024566	
Kadett C	-5	100/4	57,1	M	M12x1,5	DRS 10 mm pro Achse/ axle	18	10245715	
						DRS 30		30245715	
Ascona B	+8					DRS 40		40245715	
						DRM 50		50245715	
						DRM 60	E	60245715	
						DRM 70	E	70245715	
						DRM 80	E	80245715	
						DRM 90	E	90245715	
Kadett D	+34	100/4	56,6	S	M12x1,5	DR 10 mm pro Achse/ axle	2,3,18	1024566	
						DR 30	2,3	3024566	
						DR 40	3,20,E	4024566	
						DRA 50	7,E	5024566	



Vor der Bestellung/Montage bitte die Technischen Hinweise ab Seite 352 beachten! / Before ordering and/or installation please check the technical notes from page 352!

Weitere Informationen und aktuelle Neuheiten im Internet unter: www.h-r.com / Further Information and latest news on: www.h-r.com

Technische Informationen siehe Seite 352 ff. / Technical Guidelines see page 352 ff. | VA = Front axle, HA = Rear axle | i.V. = in Vorbereitung / in development | 4WD = 4 wheel drive / 4-motion / Allrad / Quattro / Syncro
2WD = 2 wheel drive / 2 Rad angetrieben | Drehstäbe = torsion bars (original part) | ①-③ Triple C siehe Seite 230 / ①-③ Triple C see page 230 | * = nur gültig für Deutschland / only valid for Germany

■ Gewindefedern / Height Adjustable Springs ■ Federn / Sport Springs ■ Höherlegungsfedern / Raising Springs ■ Stabilisatoren / Anti-roll bars ■ Sport und Komfort Cup-Kits / Sport- and Comfort Suspensions
■ Twin-Tube Edeltstahlgewindefahrwerke / Twin-Tube stainless steel coil overs ■ Monotube Gewindefahrwerke / Monotube coil overs ■ TRAK+ Spurverbreiterungen / TRAK+ Wheel Spacers

Fahrzeugtyp vehicle	Untere ET-Grenze lowest offset* (mm)	Lochkreis bolt pattern (mm)	MZ Centre bore (mm)	S/M	Gewinde thread	Spurverbreiterung pro Achse total track widening per axle (mm)	Hinweise notes	Bestell-Nr. / part-no. silber eloxiert / silver anodized	Bestell-Nr. / part-no. schwarz eloxiert / black anodized						
Opel/Vauxhall															
Kadett E	-55	100/4	56,6	S	M12x1,5	DR 10 mm pro Achse / axle	3,18	1024566							
						DR 30	3	3024566							
						DR 40	3,20	4024566							
						DRA 50	7	5024566							
Astra F	+21	100/4	56,6	S	M12x1,5	DR 10 mm pro Achse / axle	3,18	1024566							
						DR 30	3,10	3024566							
						DR 40	3,20	4024566							
						DRA 50	7	5024566							
Astra G (4-Loch/4-hole)	-5	100/4	56,6	S	M12x1,5	DR 06 mm pro Achse / axle	2,3,18	0624566							
Astra H (4-Loch/4-hole)	+5					DR 10	3,18	1024566							
Vectra B (4-Loch/4-hole)	+13					DR 30	3,10	3024566							
						DR 40	3	4024566							
						DRA 40	7	40245661							
						DRA 50	7	5024566							
						DRA 60		6024566							
						DRA 70	E	7024566							
						DRA 80	E	8024566							
						DRA 90	E	9024566							
						Astra G (5-Loch/5-hole)	-5	110/5	65,0	S	M12x1,5	DR 06 mm pro Achse / axle	2,3,18	0645650	
						Astra H (5-Loch/5-hole)	+5					DR 10	3,18	1045650	
Vectra B (5-Loch/5-hole)	VA+13/HA+5					DR 30	3,10	3045650							
Vectra C/Signum	+5					DR 40	3	4045650							
Omega B (incl. Caravan/SW)	+8					DRA 40	7	40456501							
						DRA 50	7	5045650							
						DRA 60		6045650							
						DRA 70	E	7045650							
						DRA 80	E	8045650							
						DRA 90	E	9045650							
						Astra Typ P-J, P-J/SW	+9	105/5	56,6	M	M12x1,5	DRM 30 mm pro Achse / axle	8,25	30365566	
						Mokka Typ J-A	+8					DRM 36	8,25	36365566	
DRM 30-36 mm: Die Original-Stehbolzen müssen generell gekürzt werden!						DRM 40	8,25	40365566							
DRM 40-60 mm: Die Original-Stehbolzen müssen eventuell gekürzt werden!						DRM 44	8,25	44365566							
DRM 30-60 mm nicht in Kombination mit Stahlfelgen (siehe Hinweis 8)						DRM 50	8,25	50365566							
DRM 30-36 mm: The original stud bolts have always to be shortened!						DRM 60	8,25	60365566							
DRM 40-60 mm: The original stud bolts might have to be shortened!															
DRM 30-60 mm not useable in combination with steel-rims (see note 8)															
Mokka X Typ J-A	+22	105/5	56,6	M	M12x1,5	DRM 30 mm pro Achse / axle	8,25	30365566							
DRM 30-40 mm: Die Original-Stehbolzen müssen eventuell gekürzt werden!						DRM 36	8,25	36365566							
DRM 30-40 mm nicht in Kombination mit Stahlfelgen (siehe Hinweis 8)						DRM 40	8,25	40365566							
DRM 30-40 mm: The original stud bolts might have to be shortened!															
DRM 30-40 mm not useable in combination with steel-rims (see note 8)															
Astra GTC Typ P-J/SW	+21	115/5	70,1	M	M12x1,5	DRS-MZ 08 mm pro Achse / axle	25,39	08135701MZ5							
DRS-MZ 08-10 mm: incl. neuen Befestigungsmuttern mit Schaft.						DRS-MZ 10	25,28,39	10135701MZ5							
DRS-MZ 08-10 mm: incl. shank nuts.						DRM 30	8,25	30135701							
DRM 30-36 mm: Die Original-Stehbolzen müssen eventuell gekürzt werden!						DRM 36	8,25	36135701							
DRM 30-36: The original stud bolts might have to be shortened!															
Nicht zulässig in Verbindung mit Stahlfelgen.															
Not useable with steel-rims!															
Astra Typ P-J, P-J/SW	+9	115/5	70,1	M	M12x1,5	DRM 30 mm pro Achse / axle	8,25	30135701							
Cascade Typ P-J/SW	+6					DRM 36	8,25	36135701							
DRM 30-60 mm: Die Original-Stehbolzen müssen eventuell gekürzt werden!						DRM 40	8,25	40135701							
DRM 30-60: The original stud bolts might have to be shortened!						DRM 44	8,25	44135701							
DRM 30-60 mm nicht in Kombination mit Stahlfelgen (siehe Hinweis 8)						DRM 50	8,25	50135701							
DRM 30-60 mm not useable in combination with steel-rims (see note 8)						DRM 60	8,25	60135701							
Ascona C	+23	100/4	56,6	S	M12x1,5	DR 10 mm pro Achse / axle	3,18	1024566							
						DR 30	3	3024566							
						DR 40	3,20	4024566							
						DRA 50	7	5024566							
Vectra A (4-Loch/4-hole)	+23	100/4	56,6	S	M12x1,5	DR 10 mm pro Achse / axle	3,18	1024566							
						DR 30	3,10	3024566							
						DR 40	3,20	4024566							
						DRA 50	7	5024566							



Vor der Bestellung/Montage bitte die Technischen Hinweise ab Seite 352 beachten! / Before ordering and/or installation please check the technical notes from page 352!

Weitere Informationen und aktuelle Neuheiten im Internet unter: www.h-r.com / Further Information and latest news on: www.h-r.com

Technische Informationen siehe Seite 352 ff. / Technical Guidelines see page 352 ff. | VA = Front axle, HA = Rear axle | i.V. = in Vorbereitung / in development | 4WD = 4 wheel drive/4-motion/Allrad/Quattro/Syncro 2WD = 2 wheel drive/2 Rad angetrieben | Drehstäbe = torsion bars (original part) | ●-● Triple C siehe Seite 230/●-● Triple C see page 230 | * = nur gültig für Deutschland / only valid for Germany

■ Gewindefedern/Height Adjustable Springs ■ Federn/Sport Springs ■ Höherlegungsfedern/Raising Springs ■ Stabilisatoren/Anti-roll bars ■ Sport und Komfort Cup-Kits/Sport- and Comfort Suspensions ■ Twin-Tube Edelstahlgewindefahrwerke/Twin-Tube stainless steel coil overs ■ Monotube Gewindefahrwerke/Monotube coil overs ■ TRAK+ Spurverbreiterungen/TRAK+ Wheel Spacers

Fahrzeugtyp vehicle	Untere ET-Grenze lowest offset* (mm)	Lochkreis bolt pattern (mm)	MZ Centre bore (mm)	S/M	Gewinde thread	Spurverbreiterung pro Achse total track widening per axle (mm)	Hinweise notes	Bestell-Nr. / part-no. silber eloxiert / silver anodized	Bestell-Nr. / part-no. schwarz eloxiert / black anodized
Opel/Vauxhall									
Vectra A (5-Loch/5-hole)	+23	110/5	65,0	S	M12x1,5	DR 10 mm pro Achse/ axle	3,18	1045650	
Calibra A (5-Loch/5-hole)	+23					DR 30	3,10	3045650	
						DR 40	3,20	4045650	
						DRA 50	7	5045650	
Meriva A (4-Loch/4-hole)	+28	100/4	56,6	S	M12x1,5	DR 10 mm pro Achse/ axle	3,18	1024566	
						DR 30	3	3024566	
						DR 40	3	4024566	
						DRA 40	7	40245661	
						DRA 50	7	5024566	
						DRA 60	7	6024566	
Meriva A (5-Loch/5-hole)	+28	110/5	65,0	S	M12x1,5	DR 06 mm pro Achse/ axle	2,3,18	0645650	
Combo-C	+34					DR 10	3,18	1045650	
						DR 30	3	3045650	
Meriva B	+5	110/5	65,0	S	M12x1,5	DR 10 mm pro Achse/ axle	3,18	1045650	
						DR 30	3	3045650	
						DR 34	3	3445650	
						DR 40	3	4045650	
						DRA 44	7	4445650	
						DRA 50	7	5045650	
						DRA 60	7	6045650	
Manta B	+8	100/4	57,1	M	M12x1,5	DRS 10 mm pro Achse/ axle	18	10245715	
						DRS 30		30245715	
						DRS 40		40245715	
						DRM 50		50245715	
						DRM 60	E	60245715	
						DRM 70	E	70245715	
						DRM 80	E	80245715	
						DRM 90	E	90245715	
Omega A Lim./Sedan	+7	110/5	65,0	S	M12x1,5	DR 10 mm pro Achse/ axle	3,18	1045650	
Caravan/SW	+18					DR 30	3,10	3045650	
						DR 40	3,20	4045650	
						DRA 50	7	5045650	
Senator B	+18	110/5	65,0	S	M12x1,5	DR 10 mm pro Achse/ axle	2,3,18	1045650	
						DR 30	2,3,10	3045650	
						DR 40	3,E	4045650	
						DRA 50	7,E	5045650	
Zafira A	+20	110/5	65,0	S	M12x1,5	DR 10 mm pro Achse/ axle	3,18	1045650	
Zafira B	+7					DR 30	3	3045650	
Speedster	VA+6/HA-4					DR 40	3	4045650	
						DRA 40	7	40456501	
						DRA 50	7	5045650	
						DRA 60	7	6045650	
Zafira C Tourer Typ P-J/SW, P-J/SW/V	+11	115/5	70,1	M	M12x1,5	DRM 30 mm pro Achse/ axle	8,25	30135701	
						DRM 36	8,25	36135701	
						DRM 40	8,25	40135701	
						DRM 44	8,25	44135701	
						DRM 50	8,25	50135701	
						DRM 60	8,25	60135701	
Antara Typ L-A	+16	115/5	70,1	M	M12x1,5	DRM 50 mm pro Achse/ axle	8,25	50135701	
						DRM 60	8,25	60135701	
Insignia Typ 0G-A	VA+11/HA-4	120/5	67,0	M	M14x1,5	DRM 40 mm pro Achse/ axle	8,25	4075670	B4075670
						DRM 44	8,25	4475670	B4475670
						DRM 50	8,25	5075670	B5075670
						DRM 60	8,25	6075670	B6075670
Insignia Typ Z-B	+31	115/5	70,1	M	M12 x 1,5	DRS-MZ 18 mm pro Achse/ axle	25,39	18135701MZ5	B18135701MZ5
Nicht zulässig in Verbindung mit Stahlfelgen. Not useable with steel-rims!									

DRM 30-40 mm: Die Original-Stehbolzen müssen generell gekürzt werden!
 DRM 44-60 mm: Die Original-Stehbolzen müssen eventuell gekürzt werden!
 DRM 30-60 mm nicht in Kombination mit Stahlfelgen (siehe Hinweis 8)
 DRM 30-40 mm: The original stud bolts have always to be shortened!
 DRM 44-60 mm: The original stud bolts might have to be shortened!
 DRM 30-60 mm not useable in combination with steel-rims (see note 8)

Antara Typ L-A
 DRM 50/60 mm nicht in Kombination mit Stahlfelgen (siehe Hinweis 8)
 DRM 50/60 mm not useable in combination with steel-rims (see note 8)

Insignia Typ 0G-A
 DRM 40-60 mm nicht in Kombination mit Stahlfelgen (siehe Hinweis 8)
 DRM 40-60 mm not useable in combination with steel-rims (see note 8)
 DRM 40-60 mm: Die Original-Stehbolzen müssen generell gekürzt werden!
 DRM 40-60 mm: The original stud bolts have always to be shortened!

Insignia Typ Z-B
 Nicht zulässig in Verbindung mit Stahlfelgen.
 Not useable with steel-rims!



Vor der Bestellung/Montage bitte die Technischen Hinweise ab Seite 352 beachten! / Before ordering and/or installation please check the technical notes from page 352!

Weitere Informationen und aktuelle Neuheiten im Internet unter: www.h-r.com / Further Information and latest news on: www.h-r.com

Technische Informationen siehe Seite 352 ff. / Technical Guidelines see page 352 ff. | VA = Front axle, HA = Rear axle | i.V. = in Vorbereitung / in development | 4WD = 4 wheel drive/4-motion/Allrad/Quattro/Syncro
 2WD = 2 wheel drive/2 Rad angetrieben | Drehstäbe = torsion bars (original part) | ①-③ Triple C siehe Seite 230/ ①-③ Triple C see page 230 | * = nur gültig für Deutschland / only valid for Germany

■ Gewindefedern / Height Adjustable Springs ■ Federn / Sport Springs ■ Höherlegungsfedern / Raising Springs ■ Stabilisatoren / Anti-roll bars ■ Sport und Komfort Cup-Kits / Sport- and Comfort Suspensions
 ■ Twin-Tube Edelstahlgewindefahrwerke / Twin-Tube stainless steel coil overs ■ Monotube Gewindefahrwerke / Monotube coil overs ■ TRAK+ Spurverbreiterungen / TRAK+ Wheel Spacers

Fahrzeugtyp vehicle	Untere ET-Grenze lowest offset* (mm)	Lochkreis bolt pattern (mm)	MZ Centre bore (mm)	S/M	Gewinde thread	Spurverbreiterung pro Achse total track widening per axle (mm)	Hinweise notes	Bestell-Nr. / part-no. silber eloxiert / silver anodized	Bestell-Nr. / part-no. schwarz eloxiert / black anodized
Opel/Vauxhall Insignia GSI Typ Z-B Nicht zulässig in Verbindung mit Stahlfelgen. <i>Using the spacers with steel rims is not possible.</i>	+32	120/5	67,0	M	M12 x 1,5	DRS-MZ 18 mm pro Achse/ axle	25,39	1875670MZ5	B1875670MZ5
Sintra		115/5	70,3	M	M12x1,5	DRM 60 mm pro Achse/ axle	E	60135703	
Frontera	-30	139,7/6	106,5	M	M12x1,5	DRM 60 mm pro Achse/ axle	23	60106000	
Monterey/Trooper						DRM 70	23,E	70106000	
Campo						DRM 80	23,E	80106000	
						DRM 90	23,E	90106000	

Peugeot

205	-36	108/4	65,0	S	M12x1,25	DR 10 mm pro Achse/ axle	3,18	1034650	
						DR 30	3	3034650	
						DR 40	3,20	4034650	
						DRA 50	7	5034650	
107	+24	100/4	54,1	S	M12x1,5	DR 10 mm pro Achse/ axle	3,18	1024541	
Nicht möglich in Verbindung mit Original Flachbundschraube / Not possible with OE Flat-Head Screw						DR 20	3,18b	2024541	
						DR 30	3	3024541	
1007	+9	108/4	65,0	S	M12x1,25	DR 10 mm pro Achse/ axle	3,18	1034650	
						DR 20	3,18b	2034650	
						DR 24	3,18b	2434650	
						DR 30	3	3034650	
106	-20	108/4	65,0	S	M12x1,25	DR 10 mm pro Achse/ axle	3,18	1034650	
207 Typ W*****	-3					DR 20	3,18b	2034650	
306	VA-2/HA-6					DR 24	3,18b	2434650	
307	-3					DR 30	3	3034650	
308 Typ 4****	+2					DR 40	3	4034650	
406 Coupé	-18					DRA 50	7	5034650	
5008 Typ 0*****	-1					DRA 60		6034650	
						DRA 70	E	7034650	
						DRA 80	E	8034650	
						DRA 90	E	9034650	
206, 206+ Typ 2****	+4	108/4	65,0	S	M12x1,25	DR 10 mm pro Achse/ axle	3,18	1034650	
208 Typ C	-5					DR 20	3,18b	2034650	
3008 Typ 0U****	-1					DR 24	3,18b	2434650	
						DR 30	3	3034650	
						DR 40	3	4034650	
						DRA 40	7	40346501	
						DRA 50	7	5034650	
						DRA 60		6034650	
						DRA 70	E	7034650	
						DRA 80	E	8034650	
						DRA 90	E	9034650	
308 Typ L	+14	108/5	65,0	S	M12x1,25	DR 10 mm pro Achse/ axle	3,18,25,28	1035650	
Nicht zulässig in Verbindung mit Stahlfelgen. <i>Not useable with steel-rims!</i>						DR 20	3,18b,25	2035650	
						DR 24	3,18b,25	2435650	
						DR 30	3,25	3035650	
						DR 40	3,25	4035650	
						DRA 50	7,25	5035650	
						DRA 60	7,25	6035650	
309	+5	108/4	65,0	S	M12x1,25	DR 10 mm pro Achse/ axle	2,3,18	1034650	
Partner	+3					DR 20	2,3,18b	2034650	
						DR 24	2,3,18b	2434650	
						DR 30	2,3,18b	3034650	
						DR 40	3,20,E	4034650	
						DRA 50	7,E	5034650	
405	+9	108/4	65,0	S	M12x1,25	DR 10 mm pro Achse/ axle	3,18	1034650	
						DR 30	3	3034650	
						DR 40	3,20	4034650	
						DRA 50	7,E	5034650	
						DRA 60	E	6034650	



Vor der Bestellung/Montage bitte die Technischen Hinweise ab Seite 352 beachten! / Before ordering and/or installation please check the technical notes from page 352!

Weitere Informationen und aktuelle Neuheiten im Internet unter: www.h-r.com / Further Information and latest news on: www.h-r.com

Technische Informationen siehe Seite 352 ff. / Technical Guidelines see page 352 ff. | VA = Front axle, HA = Rear axle | i.V. = in Vorbereitung / in development | 4WD = 4 wheel drive/4-motion / Allrad / Quattro / Syncro 2WD = 2 wheel drive / 2 Rad angetrieben | Drehstäbe = torsion bars (original part) | ●-● Triple C siehe Seite 230 / ●-● Triple C see page 230 | * = nur gültig für Deutschland / only valid for Germany

■ Gewindefedern / Height Adjustable Springs ■ Federn / Sport Springs ■ Höherlegungsfedern / Raising Springs ■ Stabilisatoren / Anti-roll bars ■ Sport und Komfort Cup-Kits / Sport- and Comfort Suspensions ■ Twin-Tube Edeldstahlgewindefahrwerke / Twin-Tube stainless steel coil overs ■ Monotube Gewindefahrwerke / Monotube coil overs ■ TRAK+ Spurverbreiterungen / TRAK+ Wheel Spacers

TRAK+® Spurverbreiterungen / TRAK+® Wheel Spacers Gutachten über / Approvals at www.h-r.com

Fahrzeugtyp vehicle	Untere ET-Grenze lowest offset* (mm)	Lochkreis bolt pattern (mm)	MZ Centre bore (mm)	S/M	Gewinde thread	Spurverbreiterung pro Achse total track widening per axle (mm)	Hinweise notes	Bestell-Nr. / part-no. silber eloxiert / silver anodized	Bestell-Nr. / part-no. schwarz eloxiert / black anodized
Peugeot 406	+3	108/4	65,0	S	M12x1,25	DR 10 mm pro Achse/ axle	3,18	1034650	
						DR 30	3	3034650	
						DR 40	3,20,E	4034650	
						DRA 50	7,E	5034650	
605 407	+15 +29	108/5	65,0	S	M12x1,25	DR 10 mm pro Achse/ axle	2,3,18	1035650	
						DR 20	2,3,18b	2035650	
						DR 24	2,3,18b	2435650	
						DR 30	2,3	3035650	
						DR 40	3,E	4035650	
508 Typ 8	+22	108/5	65,0	S	M12x1,25	DRA 50	7,E	5035650	
						DR 10 mm pro Achse/ axle	3,18,28	1035650	
						DR 20	3,18b	2035650	
						DR 24	3,18b	2435650	
						DR 30	3	3035650	
3008 Typ M 5008 Typ M	+22	108/5	65,0	S	M12x1,25	DR 40	3	4035650	
						DR 10 mm pro Achse/ axle	3,18,25,28	1035650	
						DR 20	3,18b,25	2035650	
						DR 24	3,18b,25	2435650	
						DR 30	3,25	3035650	
Nicht zulässig in Verbindung mit Stahlfelgen. Not useable with steel-rims!						DR 40	3,25	4035650	
						DRA 50	7,25	5035650	
4007 Typ V**** DRM 40-60 mm nicht in Kombination mit Stahlfelgen (siehe Hinweis 8) DRM 40-60 mm not useable in combination with steel-rims (see note 8)	+8	114,3/5	67,1	M	M12x1,5	DRM 40 mm pro Achse/ axle	8,25	4065673	B4065673
						DRM 50	8,25	5065673	B5065673
						DRM 60	8,25	6065673	B6065673
4008 Typ B DRM 30-60mm nicht in Kombination mit Stahlfelgen (siehe Hinweis 8) DRM 30-60mm not useable in combination with steel-rims (see note 8)	+8	114,3/5	67,1	M	M12x1,5	DRM 30 mm pro Achse/ axle	8,25	3065676	
						DRM 36	8,25	3665676	
						DRM 40	8,25	4065676	
						DRM 50	8,25	5065676	
						DRM 60	8,25	6065676	
806 807	+6 +12	98/5	58,0	S	M14x1,5	DR 10 mm pro Achse/ axle	3,18	10135580	
						DR 20	3,18b	20135580	
						DR 24	3,18b	24135580	
						DR 30	3	30135580	
						DR 40	3	40135580	
						DRA 50	7	5015581	
RCZ Typ 4J****	-3	108/5	65,0	S	M12x1,25	DR 10 mm pro Achse/ axle	3,18,28	1035650	
						DR 20	3,18b	2035650	
						DR 24	3,18b	2435650	
						DR 30	3	3035650	
						DR 40	3	4035650	
						DRA 50	7	5035650	

Spurverbreiterungen mit ABE für Original-Räder / Wheel Spacers with ABE for original-wheels

Fahrzeugtyp vehicle	Lochkreis bolt pattern (mm)	MZ Centre bore (mm)	Gewinde thread	Spurverbreiterung pro Achse total track widening per axle Vorderachse (VA)/Hinterachse (HA)	Hinweise Notes	Bestell-Nr. / part-no. silber eloxiert / silver anodized	Bestell-Nr. / part-no. schwarz eloxiert / black anodized
Porsche							
Ein Set enthält: 4 Spurverbreiterungen, 20 verlängerte Radschrauben, Felgenschloß Art-Nr. 10217-1							
The set contains: 4 spacers, 20 longer wheel screws, wheel lock with p/n 10217-1.							
Boxster 986	130/5	71,6	M14x1,5	VA: DR-ABE 30 mm/HA: DR-ABE 36 mm	25,31,35	13057161	
Boxster 987							
Cayman 987							
996							
996 Turbo							
997							
997 Turbo							
Cayenne Typ 9PA, 92A, 92AN	130/5	71,6	M14x1,5	VA: DR-ABE 30 mm/HA: DR-ABE 36 mm	25,31,35	13057160	



Vor der Bestellung/Montage bitte die Technischen Hinweise ab Seite 352 beachten! / Before ordering and/or installation please check the technical notes from page 352!

Weitere Informationen und aktuelle Neuheiten im Internet unter: www.h-r.com / Further Information and latest news on: www.h-r.com

Technische Informationen siehe Seite 352 ff. / Technical Guidelines see page 352 ff. | VA = Front axle, HA = Rear axle | i.V. = in Vorbereitung / in development | 4WD = 4 wheel drive / 4-motion / Allrad / Quattro / Syncro
2WD = 2 wheel drive / 2 Rad angetrieben | Drehstäbe = torsion bars (original part) | ①-③ Triple C siehe Seite 230 | ①-③ Triple C see page 230 | * = nur gültig für Deutschland / only valid for Germany

■ Gewindefedern / Height Adjustable Springs ■ Federn / Sport Springs ■ Höherlegungsfedern / Raising Springs ■ Stabilisatoren / Anti-roll bars ■ Sport und Komfort Cup-Kits / Sport- and Comfort Suspensions
■ Twin-Tube Edelstahlgewindefahrwerke / Twin-Tube stainless steel coil overs ■ Monotube Gewindefahrwerke / Monotube coil overs ■ TRAK+ Spurverbreiterungen / TRAK+ Wheel Spacers

Spurverbreiterungen mit ABE für Original-Räder / Wheel Spacers with ABE for original-wheels

Fahrzeugtyp vehicle	Lochkreis bolt pattern (mm)	MZ Centre bore (mm)	Gewinde thread	Spurverbreiterung pro Achse total track widening per axle Vorderachse (VA)/Hinterachse (HA)	Hinweise Notes	Bestell-Nr. / part-no. silber eloxiert/ silver anodized	Bestell-Nr. / part-no. schwarz eloxiert/ black anodized
------------------------	-----------------------------------	---------------------------	-------------------	---	-------------------	---	---

Porsche

Ein Set enthält: 2 Spurverbreiterungen, 10 verlängerte Radschrauben incl. 2 Felgenschloß-Schrauben.

The set contains: 2 spacers, 10 longer wheel screws incl. 2 wheel lock screws.

Macan Typ 95B	112/5	66,5	14x1,5	DR-ABE 20 mm	25,31,35	556681-10	B556681-10
				DR-ABE 24 mm	25,31,35	556681-12	B556681-12
				DR-ABE 30 mm	25,31,35	556681-15	B556681-15
				DR-ABE 36 mm	25,31,35	556681-18	B556681-18
Boxster 986	130/5	71,6	14x1,5	DR-ABE 10 mm	18,25,31,35	957161-05	B957161-05
				DR-ABE 14 mm	18,25,31,35	957161-07	B957161-07
Boxster 987	130/5	71,6	14x1,5	DR-ABE 14 mm	18,25,31,35	957161-07	B957161-07
Cayman 987				DR-ABE 28 mm	25,31,35	957161-14	B957161-14
996	130/5	71,6	14x1,5	DR-ABE 30 mm	25,31,35	957161-15	B957161-15
996 Turbo				DR-ABE 36 mm	25,31,35	957161-18	B957161-18
997	130/5	71,6	14x1,5	DR-ABE 46 mm	25,31,35	957161-23	B957161-23
997 Turbo							
Panamera Typ 9 70, 970N							
Boxster 981	130/5	71,6	14x1,5	DR-ABE 10 mm	18,25,31,35	957161-05	B957161-05
991				DR-ABE 14 mm	18,25,31,35	957161-07	B957161-07
996 GT3	130/5	71,6	14x1,5	DR-ABE 28 mm	25,31,35	957161-14	B957161-14
				DR-ABE 30 mm	25,31,35	957161-15	B957161-15
Cayenne Typ 9PA	130/5	71,6	14x1,5	DR-ABE 30 mm	25,31,35	957160-15	B957160-15
Cayenne Typ 92A, 92AN				DR-ABE 36 mm	25,31,35	957160-18	B957160-18
				DR-ABE 46 mm	25,31,35	957160-23	B957160-23

Die Spurverbreiterungen mit ABE sind nur zulässig für die in der ABE der Spurverbreiterungen genannten Original-Rädern. Die jeweilige ABE liegt der Verpackung bei. Die Auflagen und Zulässigkeiten finden Sie auch unter www.h-r.com. Bei Verwendung von bestimmten Rad-/Reifenkombinationen ist eine Abnahme erforderlich. Die Auslieferung der Spurverbreiterungen mit ABE erfolgt komplett mit Befestigungsmaterial. Wheel spacers with ABE are only useable for the original wheels shown in the ABE which is enclosed in the delivery. Technical notes can be found on www.h-r.com. For special wheel/tyre combinations an additional inspection is necessary. ABE are just valid in Germany. Included in the delivery of the ABE spacers is the entire fastening material.

TRAK+® Spurverbreiterungen / TRAK+® Wheel Spacers Gutachten über / Approvals at www.h-r.com

Fahrzeugtyp vehicle	Untere ET-Grenze lowest offset* (mm)	Lochkreis bolt pattern (mm)	MZ Centre bore (mm)	S/M	Gewinde thread	Spurverbreiterung pro Achse total track widening per axle (mm)	Hinweise notes	Bestell-Nr. / part-no. silber eloxiert/ silver anodized	Bestell-Nr. / part-no. schwarz eloxiert/ black anodized
------------------------	--	-----------------------------------	---------------------------	-----	-------------------	--	-------------------	---	---

Porsche

Macan Typ 95B Art-Nr. 2055668: Nur für Felgen mit Innenfase mind. 5 x 45° part-no: 2055668: Only for rim with inner bavel mind. 5 x 45° Art-Nr. 2455668/3055668: Nur für Felgen mit Innenfase mind. 4 x 45° part-no: 2455668/3055668: Only for rim with inner bavel mind. 4 x 45°	VA-14/HA-24	112/5	66,5	S	M14x1,5	DR 20 mm pro Achse/ axle	3,18b,25	2055668	B2055668
						DR 24	3,18b,25	2455668	B2455668
						DR 30	3,18b,25	3055668	B3055668
						DR 36	3,25	3655668	B3655668
						DR 44	7,25	4455668	B4455668
911	VA-7/HA-17	130/5	71,6	M	M14x1,5	DRS 14 mm pro Achse/ axle	18	1495716	B1495716
						DRS 28		2895716	B2895716
						DRS 30	20	3095716	B3095716
						DRM 42	8	4295716	B4295716
						DRM 56		5695716	B5695716
						DRM 64		6495716	B6495716
964	VA-7/HA-17	130/5	71,6	M	M14x1,5	DRS 14 mm pro Achse/ axle	18	1495716	B1495716
						DRS 28		2895716	B2895716
						DRS 30	20	3095716	B3095716
						DRM 42	8	4295716	B4295716
						DRM 56		5695716	B5695716
						DRM 64		6495716	B6495716



Vor der Bestellung/Montage bitte die Technischen Hinweise ab Seite 352 beachten! / Before ordering and/or installation please check the technical notes from page 352!

Weitere Informationen und aktuelle Neuheiten im Internet unter: www.h-r.com / Further Information and latest news on: www.h-r.com

Technische Informationen siehe Seite 352 ff. / Technical Guidelines see page 352 ff. | VA = Front axle, HA = Rear axle | i.v. = in Vorbereitung / in development | 4WD = 4 wheel drive/4-motion/Allrad/Quattro/Syncro 2WD = 2 wheel drive/2 Rad angetrieben | Drehstäbe = torsion bars (original part) | ●-● Triple C siehe Seite 230/●-● Triple C see page 230 | * = nur gültig für Deutschland / only valid for Germany

■ Gewindefedern / Height Adjustable Springs ■ Federn / Sport Springs ■ Höherlegungsfedern / Raising Springs ■ Stabilisatoren / Anti-roll bars ■ Sport und Komfort Cup-Kits / Sport- and Comfort Suspensions ■ Twin-Tube Edeltstahlgewindefahrwerke / Twin-Tube stainless steel coil overs ■ Monotube Gewindefahrwerke / Monotube coil overs ■ TRAK+ Spurverbreiterungen / TRAK+ Wheel Spacers

Fahrzeugtyp vehicle	Untere ET-Grenze lowest offset* (mm)	Lochkreis bolt pattern (mm)	MZ Centre bore (mm)	S/M	Gewinde thread	Spurverbreiterung pro Achse total track widening per axle (mm)	Hinweise notes	Bestell-Nr. / part-no. silber eloxiert/ silver anodized	Bestell-Nr. / part-no. schwarz eloxiert/ black anodized						
Porsche 993	VA+27/HA+15	130/5	71,6	M	M14x1,5	DRS 14 mm pro Achse / axle	18	1495716	B1495716						
						DRS 28		2895716	B2895716						
						DRS 30		3095716	B3095716						
						DRM 30	8,25	30957166	B30957166						
						DRM 36	8,25	3695716	B3695716						
						DRM 42	8,25	4295716	B4295716						
						DRM 46	8,25	4695716	B4695716						
						DRM 56		5695716	B5695716						
						DRM 64		6495716	B6495716						
						DRM 70		7095716	B7095716						
						DRM 86		8695716	B8695716						
						DRM 100	E	10095716	B10095716						
						DRM 114	E	11495716	B11495716						
						DRM 130	E	13095716	B13095716						
996 996 Turbo 997 997 Turbo 986 Boxster incl. S 987 Boxster incl. S 987 Cayman incl. S Panamera Typ 970/970N	VA+15/HA-17 VA+28/HA+20 VA+20/HA+28 VA+27/HA+21 VA+15/HA+14,4 VA+27/HA+13 VA+27/HA+13 VA+42/HA+40	130/5	71,6	S	M14x1,5	DR 10 mm pro Achse / axle	2,3,18	10957161	B10957161						
						DR 14	3,18	14957161	B14957161						
						DR 28	3	28957161	B28957161						
						DR 30	3	30957161	B30957161						
						DR 36	3	36957161	B36957161						
						DR 46	3	46957161	B46957161						
						DRA 56	7,E	56957160	B56957160						
						DRA 60	7,E	60957160	B60957160						
						DRA 64	7,E	64957160	B64957160						
						DRA 70	E	70957160	B70957160						
						DRA 80	E	80957160	B80957160						
						DRA 90	E	90957160	B90957160						
						DRA 100	E	100957160	B100957160						
						Panamera Typ 971	VA+57/HA+55	130/5	71,6	S	M14x1,5	DR 10 mm pro Achse / axle	3,18	10957161	B10957161
												DR 14	3,18	14957161	B14957161
												DR 14	3	14957161Z	B14957161Z
												DR 14 mm pro Achse / axle	3,18	14957161	B14957161
						996 GT3 997 GT3	VA+25/HA+48 VA+38/HA+36	130/5	71,6	S	M14x1,5	DR 28	3	28957161	B28957161
												DR 30	3	30957161	B30957161
												DR 30	3	30957161	B30957161
981 Boxster incl. S 981 Cayman incl. S 982 Boxster 718 incl. S 991 Carrera incl. S	VA+42/HA+32 VA+42/HA+32 VA+42/HA+31 VA+32/HA+41	130/5	71,6	S	M14x1,5	DR 10 mm pro Achse / axle	3,18	10957161	B10957161						
						DR 14	3,18	14957161	B14957161						
						DR 14	3	14957161Z	B14957161Z						
						DR 28	3	28957161	B28957161						
						DR 30	3	30957161	B30957161						
						DR 36	3	36957161	B36957161						
						DR 46	3,E	46957161	B46957161						
						DRA 56	7,E	56957160	B56957160						
						DRA 60	7,E	60957160	B60957160						
						DRA 64	7,E	64957160	B64957160						
						DRA 70	E	70957160	B70957160						
						DRA 80	E	80957160	B80957160						
						DRA 90	E	90957160	B90957160						
						DRA 100	E	100957160	B100957160						
991 Turbo incl. S	VA+44/HA+41	130/5	71,6	S	M14x1,5	DR 10 mm pro Achse / axle	3,18	10957161	B10957161						
						DR 14	3,18	14957161	B14957161						
						DR 14	3	14957161Z	B14957161Z						
						DR 28	3	28957161	B28957161						
						DR 30	3	30957161	B30957161						
						DR 30	3	30957161	B30957161						
928+S	VA+30/HA+24,3	130/5	71,6	M	M14x1,5	DRS 14 mm pro Achse / axle	18	1495716	B1495716						
						DRS 28		2895716	B2895716						
						DRS 30	20	3095716	B3095716						
						DRM 42	8	4295716	B4295716						
						DRM 56		5695716	B5695716						
						DRM 64		6495716	B6495716						
						DRM 70		7095716	B7095716						



Vor der Bestellung/Montage bitte die Technischen Hinweise ab Seite 352 beachten! / Before ordering and/or installation please check the technical notes from page 352!

Weitere Informationen und aktuelle Neuheiten im Internet unter: www.h-r.com / Further Information and latest news on: www.h-r.com

Technische Informationen siehe Seite 352 ff. / Technical Guidelines see page 352 ff. | VA = Front axle, HA = Rear axle | i.V. = in Vorbereitung / in development | 4WD = 4 wheel drive / 4-motion / Allrad / Quattro / Syncro
2WD = 2 wheel drive / 2 Rad angetrieben | Drehstäbe = torsion bars (original part) | ①-③ Triple C siehe Seite 230 / ①-③ Triple C see page 230 | * = nur gültig für Deutschland / only valid for Germany

■ Gewindefedern / Height Adjustable Springs ■ Federn / Sport Springs ■ Höherlegungsfedern / Raising Springs ■ Stabilisatoren / Anti-roll bars ■ Sport und Komfort Cup-Kits / Sport- and Comfort Suspensions
■ Twin-Tube Edelstahlwindenfahrwerke / Twin-Tube stainless steel coil overs ■ Monotube Windenfahrwerke / Monotube coil overs ■ TRAK+ Spurverbreiterungen / TRAK+ Wheel Spacers

Fahrzeugtyp vehicle	Untere ET-Grenze lowest offset* (mm)	Lochkreis bolt pattern (mm)	MZ Centre bore (mm)	S/M	Gewinde thread	Spurverbreiterung pro Achse total track widening per axle (mm)	Hinweise notes	Bestell-Nr. / part-no. silber eloxiert / silver anodized	Bestell-Nr. / part-no. schwarz eloxiert / black anodized
Porsche									
944+S (ab / from Modell 1987)	+7	130/5	71,6	M	M14x1,5	DRS 14 mm pro Achse / axle	18	1495716	B1495716
						DRS 28	13	2895716	B2895716
						DRS 30	13,20	3095716	B3095716
						DRM 42	8,13	4295716	B4295716
						DRM 56		5695716	B5695716
						DRM 64		6495716	B6495716
						DRM 70		7095716	B7095716
959	+13	130/5	71,6	M	M14x1,5	DRS 14 mm pro Achse / axle	2,18	1495716	B1495716
						DRS 28	2	2895716	B2895716
						DRS 30	2,20	3095716	B3095716
						DRM 42	8,E	4295716	B4295716
						DRM 56	E	5695716	B5695716
						DRM 64	E	6495716	B6495716
968	+37	130/5	71,6	M	M14x1,5	DRS 14 mm pro Achse / axle	2,18	1495716	B1495716
						DRS 28	2,13	2895716	B2895716
						DRS 30	2,13,20	3095716	B3095716
						DRM 42	8,13,E	4295716	B4295716
						DRM 56	E	5695716	B5695716
						DRM 64	E	6495716	B6495716
Cayenne Typ 9PA Cayenne Typ 92A/92AN	+7 +10	130/5	71,6	S	M14x1,5	DR 30 mm pro Achse / axle	3	30957161	B30957161
						DR 36	3	36957161	B36957161
						DR 46	3	46957161	B46957161
						DRA 56	7,E	56957160	B56957160
						DRA 60	7,E	60957160	B60957160
						DRA 64	7,E	64957160	B64957160
						DRA 70	E	70957160	B70957160
						DRA 80	E	80957160	B80957160
						DRA 90	E	90957160	B90957160
						DRA 100	E	100957160	B100957160
						DRA 110	E	110957160	B110957160
						DRA 120	E	120957160	B120957160
						DRA 130	E	130957160	B130957160
						DRA 140	E	140957160	B140957160
						DRA 150	E	150957160	B150957160
Cayenne Typ 9YA	VA+31/HA+39	130/5	71,6	S	M14 x 1,5	DR 10 mm pro Achse / axle	3,25	10957160Z	B10957160Z
						DR 14	3,25	14957160Z	B14957160Z
						DR 20	3,25	20957160Z	B20957160Z
						DR 28	3,25	28957160	B28957160
						DR 30	3,25	30957160	B30957160
						DR 36	3,25	36957160	B36957160
						DR 46	3,25	46957160	B46957160
						DRA 56	7,25,E	56957160	B56957160
						DRA 60	7,25,E	60957160	B60957160
						DRA 64	7,25,E	64957160	B64957160
						DRA 70	25,E	70957160	B70957160
						DRA 80	25,E	80957160	B80957160
						DRA 90	25,E	90957160	B90957160
						DRA 100	25,E	100957160	B100957160
						DRA 110	25,E	110957160	B110957160
						DRA 120	25,E	120957160	B120957160
						DRA 130	25,E	130957160	B130957160
						DRA 140	25,E	140957160	B140957160
						DRA 150	25,E	150957160	B150957160

Proton

Persona 300/400	+30	100/4	56,1	M	M12x1,5	DRS 10 mm pro Achse / axle	2,12,18	10245614	
						DRS 30	2,12	30245614	
						DRM 50	E	5024561	



Vor der Bestellung/Montage bitte die Technischen Hinweise ab Seite 352 beachten! / Before ordering and/or installation please check the technical notes from page 352!

Weitere Informationen und aktuelle Neuheiten im Internet unter: www.h-r.com / Further Information and latest news on: www.h-r.com

Technische Informationen siehe Seite 352 ff. / Technical Guidelines see page 352 ff. | VA = Front axle, HA = Rear axle | i.V. = in Vorbereitung / in development | 4WD = 4 wheel drive/4-motion / Allrad / Quattro / Syncro
2WD = 2 wheel drive/2 Rad angetrieben | Drehstäbe = torsion bars (original part) | Triple C siehe Seite 230 / Triple C see page 230 | * = nur gültig für Deutschland / only valid for Germany

Gewindefedern / Height Adjustable Springs Federn / Sport Springs Höherlegungsfedern / Raising Springs Stabilisatoren / Anti-roll bars Sport und Komfort Cup-Kits / Sport- and Comfort Suspensions
 Twin-Tube Edeltstahlgewindefahrwerke / Twin-Tube stainless steel coil overs Monotube Gewindefahrwerke / Monotube coil overs TRAK+ Spurverbreiterungen / TRAK+ Wheel Spacers

Spurverbreiterungen mit ABE für Original-Räder / Wheel Spacers with ABE for original-wheels

Fahrzeugtyp vehicle	Lochkreis bolt pattern (mm)	MZ Centre bore (mm)	Gewinde thread	Spurverbreiterung pro Achse total track widening per axle Vorderachse (VA)/Hinterachse (HA)	Hinweise Notes	Bestell-Nr./part-no. silber eloxiert/ silver anodized	Bestell-Nr./part-no. schwarz eloxiert/ black anodized
------------------------	-----------------------------------	---------------------------	-------------------	---	-------------------	---	---

Renault

Ein Set enthält: 4 Spurverbreiterungen, 20 (bzw. 16) verlängerte Radschrauben, Felgenschloß Art-Nr. 10217-1.

The set contains: 4 spacers, 20 (respectively 16) longer wheel screws, wheel lock with p/n 10217-1.

Wind Typ N	100/4	60,1	M12x1,5	VA: DR-ABE 36 mm/HA: DR-ABE 40 mm	31,33	1004600	
Megane Typ Z	114,3/5	66,0	M12x1,5	VA: DR-ABE 36 mm/HA: DR-ABE 40 mm	31,34	11435660	
Megane Scenic Typ JZ							
Megane Grand Scenic Typ JZ							

Ein Set enthält: 2 Spurverbreiterungen, 10 verlängerte Radschrauben inkl. 2 Felgenschloß-Schrauben.

The set contains: 2 spacers, 10 longer wheel screws incl. 2 wheel lock screws.

Kadjar Typ RFE	114,3/5	66,0	M12 x 1,5	DR-ABE 28 mm	25,31,35	65660-14	
				DR-ABE 36 mm	25,31,35	65660-18	
				DR-ABE 40 mm	25,31,35	65660-20	

Die Spurverbreiterungen mit ABE sind nur zulässig für die in der ABE der Spurverbreiterungen genannten Original-Rädern. Die jeweilige ABE liegt der Verpackung bei. Die Auflagen und Zulässigkeiten finden Sie auch unter www.h-r.com. Bei Verwendung von bestimmten Rad-/Reifenkombinationen ist eine Abnahme erforderlich. Die Auslieferung der Spurverbreiterungen mit ABE erfolgt komplett mit Befestigungsmaterial. Wheel spacers with ABE are only useable for the original wheels shown in the ABE which is enclosed in the delivery. Technical notes can be found on www.h-r.com. For special wheel/tyre combinations an additional inspection is necessary. ABE are just valid in Germany. Included in the delivery of the ABE spacers is the entire fastening material.

TRAK+® Spurverbreiterungen / TRAK+® Wheel Spacers Gutachten über / Approvals at www.h-r.com

Fahrzeugtyp vehicle	Untere ET-Grenze lowest offset* (mm)	Lochkreis bolt pattern (mm)	MZ Centre bore (mm)	S/M	Gewinde thread	Spurverbreiterung pro Achse total track widening per axle (mm)	Hinweise notes	Bestell-Nr./part-no. silber eloxiert/ silver anodized	Bestell-Nr./part-no. schwarz eloxiert/ black anodized
------------------------	--	-----------------------------------	---------------------------	-----	-------------------	--	-------------------	---	---

Renault

ZOE Typ AG	+25	100/4	60,1	S	M12 x 1,5	DR 10 mm pro Achse / axle	3,18,25,28	10264601		
Nicht zulässig in Verbindung mit Stahlfelgen. Using the spacers with steel rims is not possible.							DR 30	3,25	30264601	
R 5, R 9, R 11, R 21, R 29	+21	100/4	60,1	S	M12x1,5	DR 10 mm pro Achse / axle	2,3,18	10264601		
Kangoo/Safrane (4-Loch/4-hole)	+15					DR 30	2,3,25	30264601		
						DR 40	3,25,E	40264601		
						DRA 50	7,E	5024601		
Twingo C06	+11	100/4	60,1	S	M12x1,5	DR 10 mm pro Achse / axle	3,18	10264601		
Megane BA, DA, LA, EA, KA	VA+11/HA +/-0					DR 30	3,25	30264601		
						DR 40	3,25	40264601		
Clio B/C 57	+11					DRA 50	7	5024601		
R 19	11					DR 10 mm pro Achse / axle	3,18	10264601		
Clio B	+11	100/4	60,1	S	M12x1,5	DR 30	3,25	30264601		
Clio C Typ R (incl. Grandtour)	+13					DR 40	3,25	40264601		
Twingo Typ N	+4					DRA 50	7	5024601		
Megane M/Scenic JM	+20					DR 10 mm pro Achse / axle	3,18	10264601		
Scenic JA	+11					DR 30	3,25	30264601		
Modus Typ P	+28					DR 40	7	4024601		
Wind Typ N	+29					DRA 50	7	5024601		
Clio D (IV) Typ R	+25	100/4	60,1	S	M12x1,5	DR 10 mm pro Achse / axle	3,18,25	10264601		
						DR 30	3,25	30264601		
						DR 36	3,25	36264601		
						DR 40	3,25	40264601		
						DRA 40	7,25	4024601		
						DRA 50	7,25	5024601		
Clio B (5-Loch/5-hole)	+21	108/5	60,1	S	M12x1,5	DR 10 mm pro Achse / axle	3,18	10365601		
						DR 20	3,18b,25	20365601		
						DR 30	3,25	30365601		
						DR 10 mm pro Achse / axle	3,18	10365601		
Scenic JA (5-Loch/5-hole)	+28	108/5	60,1	S	M12x1,5	DR 20	3,18b,25	20365601		
						DR 30	3,25	30365601		
						DR 32 mm pro Achse / axle	3,25	32365601		
Clio Sport, RS, RS Cup Typ R	+13	108/5	60,1	S	M14x1,5	DR 40	3	40365601		
						DRA 50	7	5035601		
						DR 10 mm pro Achse / axle	3,18,25	1065660	B1065660	
Clio RS Typ R (ab / from Modell 2013)	+32	114,3/5	66,0	S	M12x1,5	DR 14	3,18,25	1465660	B1465660	
						DR 28	3,25	2865660	B2865660	



Vor der Bestellung/Montage bitte die Technischen Hinweise ab Seite 352 beachten! / Before ordering and/or installation please check the technical notes from page 352!

Weitere Informationen und aktuelle Neuheiten im Internet unter: www.h-r.com / Further Information and latest news on: www.h-r.com

Technische Informationen siehe Seite 352 ff. / Technical Guidelines see page 352 ff. | VA = Front axle, HA = Rear axle | i.V. = in Vorbereitung / in development | 4WD = 4 wheel drive / 4-motion / Allrad / Quattro / Syncro
2WD = 2 wheel drive / 2 Rad angetrieben | Drehstäbe = torsion bars (original part) | ①-③ Triple C siehe Seite 230 / ①-③ Triple C see page 230 | * = nur gültig für Deutschland / only valid for Germany

■ Gewindefedern / Height Adjustable Springs ■ Federn / Sport Springs ■ Höherlegungsfedern / Raising Springs ■ Stabilisatoren / Anti-roll bars ■ Sport und Komfort Cup-Kits / Sport- and Comfort Suspensions
■ Twin-Tube Edelstahlgewindefahrwerke / Twin-Tube stainless steel coil overs ■ Monotube Gewindefahrwerke / Monotube coil overs ■ TRAK+ Spurverbreiterungen / TRAK+ Wheel Spacers

Fahrzeugtyp vehicle	Untere ET-Grenze lowest offset* (mm)	Lochkreis bolt pattern (mm)	MZ Centre bore (mm)	S/M	Gewinde thread	Spurverbreiterung pro Achse total track widening per axle (mm)	Hinweise notes	Bestell-Nr. / part-no. silber eloxiert / silver anodized	Bestell-Nr. / part-no. schwarz eloxiert / black anodized
Renault									
Megane Sport Typ M	+5	108/5	60,1	S	M14x1,5	DR 50 mm pro Achse/ axle	7	5035601	
RX4		108/5	60,1	S	M14x1,5	DR 10 mm pro Achse/ axle	2,3,18	10365601	
Safrane (5-Loch/ 5-hole)						DR 20	2,3,18b,25	20365601	
						DR 30	2,3,25	30365601	
						DR 40	3,E	40365601	
						DR 50	7,E	5035601	
Laguna Typ B/K 56 (4-Loch/ 4-hole)	+25	100/4	60,1	S	M12x1,5	DR 10 mm pro Achse/ axle	3,18	10264601	
						DR 30	3,25	30264601	
						DR 40	3,25	40264601	
						DR 50	7	5024601	
Laguna Typ B/K 56 (5-Loch/ 5-hole)	+25	108/5	60,1	S	M14x1,5	DR 10 mm pro Achse/ axle	3,18	10365601	
						DR 30	3,25	30365601	
						DR 40	3	40365601	
						DR 50	7	5035601	
Laguna Typ G	+15	108/5	60,1	S	M12x1,5	DR 10 mm pro Achse/ axle	3,18	10365601	
						DR 20	3,18b,25	20365601	
						DR 30	3,25	30365601	
						DR 40	3	40365601	
						DR 50	7	5035602	
						DR 60	7	6035602	
Espace 4-Zyl. (J11/13+4x4+J63) (4-Loch/ 4-hole)	+27	100/4	60,1	S	M12x1,5	DR 10 mm pro Achse/ axle	3,18	10264601	
						DR 30	3,25	30264601	
						DR 40	3,25,E	40264601	
						DR 50	7,E	5024601	
Espace 6-Zyl. (J63) (5-Loch/ 5-hole)	+27	108/5	60,1	S	M14x1,5	DR 10 mm pro Achse/ axle	3,18	10365601	
						DR 30	3,25	30365601	
						DR 40	3	40365601	
						DR 50	7,E	5035601	
Espace Typ RFC	+30	114,3/5	66,0	S	M14x1,5	DR 14 mm pro Achse/ axle	3,18,25	1465660	B1465660
Kadjar Typ RFE	+10	114,3/5	66,0	S	M12x1,5	DR 28 mm pro Achse/ axle	3,25	2865660	B2865660
						DR 36	3,25	3665660	B3665660
						DR 40	3,25	4065660	B4065660
						DR 50	7,25	5065660	B5065660
						DR 60	7,25	6065660	B6065660
Nicht zulässig in Verbindung mit Stahlfelgen. Not useable with steel-rims!						DR 10 mm pro Achse/ axle	2,3,18	1065660	B1065660
Laguna Typ T	+17	114,3/5	66,0	S	M14x1,5	DR 36	3,25	3665660	B3665660
						DR 40	3,25	4065660	B4065660
						DR 50	7	5065664	B5065664
						DR 60	7,25	6065664	B6065664
Latitude Typ T	+17	114,3/5	66,0	S	M14x1,5	DR 10 mm pro Achse/ axle	2,3,18,25	1065660	B1065660
						DR 36	3,25	3665660	B3665660
						DR 40	3,25	4065660	B4065660
						DR 50	7,25	5065664	B5065664
						DR 60	25	6065664	B6065664
Nicht zulässig in Verbindung mit Stahlfelgen. Not useable with steel-rims!						DR 10 mm pro Achse/ axle	3,18	1065660	B1065660
Megane RS Typ Z	+17	114,3/5	66,0	S	M12x1,5	DR 36	3,25,28	3665660	B3665660
						DR 40	3,25,28	4065660	B4065660
						DR 50	7,28	5065660	B5065660
						DR 60	7,28	6065660	B6065660
Megane Typ Z	+17	114,3/5	66,0	S	M12x1,5	DR 10 mm pro Achse/ axle	3,18,25	1065660	B1065660
						DR 14	3,18,25	1465660	B1465660
						DR 28	3,25	2865660	B2865660
						DR 36	3,25	3665660	B3665660
						DR 40	3,25	4065660	B4065660
						DR 50	7	5065660	B5065660
						DR 60	7,25	6065660	B6065660
Megane Scenic Typ JZ	+17	114,3/5	66,0	S	M12x1,5	DR 10 mm pro Achse/ axle	3,18	1065660	B1065660
Megane Grand Scenic Typ JZ	+17	114,3/5	66,0	S	M12x1,5	DR 36	3,25	3665660	B3665660
						DR 40	3,25	4065660	B4065660
						DR 50	7	5065660	B5065660
						DR 60	7,25	6065660	B6065660



Vor der Bestellung/Montage bitte die Technischen Hinweise ab Seite 352 beachten! / Before ordering and/or installation please check the technical notes from page 352!

Weitere Informationen und aktuelle Neuheiten im Internet unter: www.h-r.com / Further information and latest news on: www.h-r.com

Technische Informationen siehe Seite 352 ff. / Technical Guidelines see page 352 ff. | VA = Front axle, HA = Rear axle | i.V. = in Vorbereitung / in development | 4WD = 4 wheel drive/4-motion / Allrad / Quattro / Syncro 2WD = 2 wheel drive/ 2 Rad angetrieben | Drehstäbe = torsion bars (original part) | Triple C siehe Seite 230 / Triple C see page 230 | * = nur gültig für Deutschland / only valid for Germany

Gewindefedern / Height Adjustable Springs Federn / Sport Springs Höherlegungsfedern / Raising Springs Stabilisatoren / Anti-roll bars Sport und Komfort Cup-Kits / Sport- and Comfort Suspensions Twin-Tube Edelstahlwindenfahrwerke / Twin-Tube stainless steel coil overs Monotube Windenfahrwerke / Monotube coil overs TRAK+ Spurverbreiterungen / TRAK+ Wheel Spacers

Fahrzeugtyp vehicle	Untere ET-Grenze lowest offset* (mm)	Lochkreis bolt pattern (mm)	MZ Centre bore (mm)	S/M	Gewinde thread	Spurverbreiterung pro Achse total track widening per axle (mm)	Hinweise notes	Bestell-Nr. / part-no. silber eloxiert / silver anodized	Bestell-Nr. / part-no. schwarz eloxiert / black anodized
Renault									
Megane Typ RFB	+21	114,3/5	66,0	S	M12x1,5	DR 10 mm pro Achse / axle	3,18,25	1065660	B1065660
						DR 14	3,18,25	1465660	B1465660
						DR 20	3,18,25,28,42	2065660	B2065660
						DR 28	3,25,46	2865660	B2865660
Nicht zulässig in Verbindung mit Stahlfelgen. <i>Not useable with steel-rims!</i>									
Megane RS Typ RFB	+34	114,3/5	66,0	S	M12x1,5	DR 10 mm pro Achse / axle	3,18,25	1065660	B1065660
						DR 14	3,18,25	1465660	B1465660
						DR 28	3,25	2865660	B2865660
						DR 36	3,25	3665660	B3665660
						DR 40	3,25	4065660	B4065660
Nicht zulässig in Verbindung mit Stahlfelgen. <i>Using the spacers with steel rims is not possible.</i>									
Talisman Typ RFD	+31	114,3/5	66,0	S	M12x1,5	DR 10 mm pro Achse / axle	3,18,25	1065660	B1065660
						DR 14	3,18,25	1465660	B1465660
						DR 20	3,18,25,28	2065660	B2065660
Nicht zulässig in Verbindung mit Stahlfelgen. <i>Not useable with steel-rims!</i>									
Koleos Typ Y	+10	114,3/5	66,2	M	M12x1,25	DRM 50 mm pro Achse / axle	8,25	5065661	
						DRM 60		6065661	
DRM 50mm nicht in Kombination mit Stahlfelgen (siehe Hinweis 8) <i>DRM 50mm not useable in combination with steel-rims (see note 8)</i>									
Koleos Typ RZG	+5	114,3/5	66,0	M	M12 x 1,25	DRM 30 mm pro Achse / axle	8,25	3065666	
						DRM 36	8,25	3665661	
						DRM 40	8,25	4065661	
						DRM 44	8,25	4465661	
						DRM 50	8,25	5065661	
						DRM 60	8,25	6065661	
Nicht zulässig in Verbindung mit Stahlfelgen. <i>Not useable with steel-rims!</i>									

Rover/MG

Concerto/Vitesse	+30	100/4	56,1	M	M12x1,5	DRS 10 mm pro Achse / axle	2,18	10245616	
						DRS 30	2	30245616	
						DRS 40	E	40245616	
						DRM 50	E	5024561	
Serie 200/ Serie 400 25,45									
Serie 600	+25	114,3/4	64,0	M	M12x1,5	DRS 10 mm pro Achse / axle	2,18	1064640	
						DRS 30	2	3064640	
						DRS 40	E	4064640	
						DRM 50	E	5064640	
Serie 800	+50	114,3/4	64,0	M	M12x1,5	DRS 10 mm pro Achse / axle	2,18	1064640	
						DRS 30	2	3064640	
						DRM 50	E	5064640	
MG/F		95,25/4	56,7	M	M12x1,5	DRM 30 mm pro Achse / axle	2,8,25	3004567	
						DRM 50	8,E	5004567	

Saab

900 (GM)/ 9-3 (YS3D) 9-5 Lim./Sedan	+34	110/5	65,0	S	M12x1,5	DR 10 mm pro Achse / axle	2,3,18	1045650	
						DR 30	2,3,10	3045650	
						DR 40	3,10,E	4045650	
						DRA 40	7,E	40456501	
						DRA 50	7,E	5045650	
9-3 Typ YS3F XXXX/X7XXX	+5	110/5	65,0	S	M12x1,5	DR 10 mm pro Achse / axle	3,18	1045650	
9-5 Typ YS3E XXXX/SP	+34					DR 30	3	3045650	
9-3 SportCombi	+5					DR 40	3	4045650	
						DRA 40	7	40456501	
						DRA 50	7	5045650	
						DRA 60		6045650	



Vor der Bestellung/Montage bitte die Technischen Hinweise ab Seite 352 beachten! / Before ordering and/or installation please check the technical notes from page 352!

Weitere Informationen und aktuelle Neuheiten im Internet unter: www.h-r.com / Further Information and latest news on: www.h-r.com

Technische Informationen siehe Seite 352 ff. / Technical Guidelines see page 352 ff. | VA = Front axle, HA = Rear axle | i.V. = in Vorbereitung / in development | 4WD = 4 wheel drive / 4-motion / Allrad / Quattro / Syncro
2WD = 2 wheel drive / 2 Rad angetrieben | Drehstäbe = torsion bars (original part) | ①-③ Triple C siehe Seite 230 / ①-③ Triple C see page 230 | * = nur gültig für Deutschland / only valid for Germany

■ Gewindefedern / Height Adjustable Springs ■ Federn / Sport Springs ■ Höherlegungsfedern / Raising Springs ■ Stabilisatoren / Anti-roll bars ■ Sport und Komfort Cup-Kits / Sport- and Comfort Suspensions
■ Twin-Tube Edelstahlgewindefahrwerke / Twin-Tube stainless steel coil overs ■ Monotube Gewindefahrwerke / Monotube coil overs ■ TRAK+ Spurverbreiterungen / TRAK+ Wheel Spacers

Spurverbreiterungen mit ABE für Original-Räder / Wheel Spacers with ABE for original-wheels

Fahrzeugtyp vehicle	Lochkreis bolt pattern (mm)	MZ Centre bore (mm)	Gewinde thread	Spurverbreiterung pro Achse total track widening per axle Vorderachse (VA)/Hinterachse (HA)	Hinweise Notes	Bestell-Nr. / part-no. silber eloxiert/ silver anodized	Bestell-Nr. / part-no. schwarz eloxiert/ black anodized
------------------------	-----------------------------------	---------------------------	-------------------	---	-------------------	---	---

Seat

Ein Set enthält: 4 Spurverbreiterungen, 20 (bzw. 16) verlängerte Radschrauben, Felgenschloß Art-Nr. 10217-1.

The set contains: 4 spacers, 20 (respectively 16) longer wheel screws, wheel lock with p/n 10217-1.

Cordoba Typ 6K, 6K/C Ibiza Typ 6K Toledo Typ 1L	100/4	57,1	M12x1,5	VA: DR-ABE 30 mm/HA: DR-ABE 40 mm	31,33	1004571	
Cordoba Typ 6L Ibiza Typ 6L Toledo/Leon Typ 1M	100/5	57,1	M14x1,5	VA: DR-ABE 30 mm/HA: DR-ABE 40 mm	31,34	1005571	
Altea Typ 5P Leon Typ 1P Toledo Typ 5P	112/5	57,1	M14x1,5	VA: DR-ABE 30 mm/HA: DR-ABE 30 mm	18,25,31,35	1125571	

Ein Set enthält: 2 Spurverbreiterungen, 10 verlängerte Radschrauben incl. 2 Felgenschloß-Schrauben.

The set contains: 2 spacers, 10 longer wheel screws incl. 2 wheel lock screws.

Altea Typ 5P	112/5	57,1	14x1,5	DR-ABE 10 mm	25,31,35	55571-05	B55571-05
Exeo Typ 3B				DR-ABE 24 mm	25,31,35	55571-12	B55571-12
Leon Typ 1P				DR-ABE 30 mm	25,31,35	55571-15	B55571-15
Toledo Typ 5P				DR-ABE 40 mm	25,31,35	55571-20	B55571-20
Leon Typ 5F	112/5	57,1	14x1,5	DR-ABE 16 mm	25,27,31,35	55573-08	B55573-08
				DR-ABE 20 mm	25,31,35	55573-10A	B55573-10A
55573-08 nur für Vorderachse 55573-08 only for front axle				DR-ABE 24 mm	25,31,35	55573-12	B55573-12
				DR-ABE 30 mm	25,31,35	55573-15	B55573-15
				DR-ABE 40 mm	25,31,35	55573-20	B55573-20
Leon X-Perience Typ 5F	112/5	57,1	14x1,5	DR-ABE 16 mm	25,27,31,35	55577-08	B55577-08
				DR-ABE 20 mm	25,31,35	55577-10A	B55577-10A
55577-08 nur für Vorderachse 55577-08 only for front axle				DR-ABE 24 mm	25,31,35	55577-12	B55577-12
				DR-ABE 30 mm	25,31,35	55577-15	B55577-15
				DR-ABE 36 mm	25,31,35	55577-18	B55577-18

Die Spurverbreiterungen mit ABE sind nur zulässig für die in der ABE der Spurverbreiterungen genannten Original-Rädern. Die jeweilige ABE liegt der Verpackung bei. Die Auflagen und Zulässigkeiten finden Sie auch unter www.h-r.com. Bei Verwendung von bestimmten Rad-/Reifenkombinationen ist eine Abnahme erforderlich. Die Auslieferung der Spurverbreiterungen mit ABE erfolgt komplett mit Befestigungsmaterial. Wheel spacers with ABE are only useable for the original wheels shown in the ABE which is enclosed in the delivery. Technical notes can be found on www.h-r.com. For special wheel/tyre combinations an additional inspection is necessary. ABE are just valid in Germany. Included in the delivery of the ABE spacers is the entire fastening material.

TRAK+® Spurverbreiterungen / TRAK+® Wheel Spacers Gutachten über / Approvals at www.h-r.com

Fahrzeugtyp vehicle	Untere ET-Grenze lowest offset* (mm)	Lochkreis bolt pattern (mm)	MZ Centre bore (mm)	S/M	Gewinde thread	Spurverbreiterung pro Achse total track widening per axle (mm)	Hinweise notes	Bestell-Nr. / part-no. silber eloxiert/ silver anodized	Bestell-Nr. / part-no. schwarz eloxiert/ black anodized
------------------------	--	-----------------------------------	---------------------------	-----	-------------------	--	-------------------	---	---

Seat

Mii Typ AA, AAE, AAN	+5	100/4	57,1	S	M12x1,5	DR 26 mm pro Achse/ axle	3,25,27	26234570	B26234570
Nicht zulässig in Verbindung mit Stahlfelgen. Not useable with steel-rims!						DR 32	3,25	32234570	B32234570
						DR 36	3,25	36234570	B36234570
						DRA 40	7,25	4024570	B4024570
						DRA 44	7,25	4424570	B4424570
						DRA 50	7,25	5024570	B5024570
						DRA 60	25	6024570	B6024570
	Arosa Typ 6H/6HS	+10	100/4	57,1	S	M12x1,5	DR 10 mm pro Achse/ axle	3,18	10234571
						DR 16	3,18	16234571	B16234571
						DR 16	3,18b,25	162345712	B162345712
						DR 20	3,18b,25	202345714	B202345714
						DR 30	3	30234571	B30234571
						DR 40	3	40234571	B40234571
						DRA 40	7	4024571	B4024571
						DRA 50	7	5024571	B5024571
						DRA 60		6024571	B6024571



Vor der Bestellung/Montage bitte die Technischen Hinweise ab Seite 352 beachten! / Before ordering and/or installation please check the technical notes from page 352!

Weitere Informationen und aktuelle Neuheiten im Internet unter: www.h-r.com / Further Information and latest news on: www.h-r.com

Technische Informationen siehe Seite 352 ff. / Technical Guidelines see page 352 ff. | VA = Front axle, HA = Rear axle | i.V. = in Vorbereitung / in development | 4WD = 4 wheel drive/4-motion/Allrad/Quattro/Syncro 2WD = 2 wheel drive/2 Rad angetrieben | Drehstäbe = torsion bars (original part) | ●-● Triple C siehe Seite 230/●-● Triple C see page 230 | * = nur gültig für Deutschland/ only valid for Germany

■ Gewindefedern/Height Adjustable Springs ■ Federn/Sport Springs ■ Höherlegungsfedern/Raising Springs ■ Stabilisatoren/Anti-roll bars ■ Sport und Komfort Cup-Kits/Sport- and Comfort Suspensions ■ Twin-Tube Edeltahlgewindefahrwerke/Twin-Tube stainless steel coil overs ■ Monotube Gewindefahrwerke/Monotube coil overs ■ TRAK+ Spurverbreiterungen/TRAK+ Wheel Spacers

Fahrzeugetyp vehicle	Untere ET-Grenze lowest offset* (mm)	Lochkreis bolt pattern (mm)	MZ Centre bore (mm)	S/M	Gewinde thread	Spurverbreiterung pro Achse total track widening per axle (mm)	Hinweise notes	Bestell-Nr. / part-no. silber eloxiert / silver anodized	Bestell-Nr. / part-no. schwarz eloxiert / black anodized
Seat									
Ibiza Typ 6 K/C	+13	100/4	57,1	S	M12x1,5	DR 10 mm pro Achse/ axle	3,18	10234571	B10234571
Cordoba Typ 6 K/C (incl. Cupra)	+13					DR 16	3,18	16234571	B16234571
						DR 16	3,18b,25	162345712	B162345712
						DR 20	3,18b,25	202345714	B202345714
						DR 30	3	30234571	B30234571
						DR 40	3	40234571	B40234571
						DRA 40	7	4024571	B4024571
						DRA 50	7	5024571	B5024571
Ibiza Typ 6L	+/-0	100/5	57,1	S	M14x1,5	DR 06 mm pro Achse/ axle	2,3,18	06255571	B06255571
Cordoba Typ 6L	+/-0					DR 10	3,18	10255571	B10255571
Toledo Typ 1M	+8					DR 16	3,18	16255571	B16255571
Leon Typ 1M (incl. Cupra R)	+8					DR 16	3,18b,25	162555716	B162555716
						DR 20 Version A	3,18b,25	202555712A	B202555712A
						DR 20 Version B	3,18b,25	202555712B	B202555712B
						DR 24	3,18b,25	24255571	B24255571
						DR 30	3	30255571	B30255571
						DR 40	3	40255571	B40255571
						DRA 40	7	4025571	B4025571
						DRA 50	7	5025571	B5025571
						DRA 60		6025571	B6025571
						DRA 70	E	7025571	B7025571
						DRA 80	E	8025571	B8025571
						DRA 90	E	9025571	B9025571
						DRA 100	E	10025571	B10025571
Ibiza Typ 6J	+8	100/5	57,1	S	M14x1,5	DR 06 mm pro Achse/ axle	3,18	06255571	B06255571
						DR 10	3,18	10255571	B10255571
						DR 16	3,18,28	16255571	B16255571
						DR 20 Version B	3,18b,25,27	202555712B	B202555712B
						DR 24	3,18b,25,27	24255571	B24255571
						DR 30	3	30255571	B30255571
						DR 40	3	40255571	B40255571
						DRA 40	7	4025571	B4025571
						DRA 50	7	5025571	B5025571
						DRA 60		6025571	B6025571
						DRA 70	E	7025571	B7025571
						DRA 80	E	8025571	B8025571
						DRA 90	E	9025571	B9025571
						DRA 100	E	10025571	B10025571
Ibiza Typ KJ	+23	100/5	57,1	S	M14 x 1,5	DR 16 mm pro Achse/ axle	3,18b,25,27	16255570	B16255570
						DR 20 Version A	3,18b,25	20255570A	B20255570A
						DR 20 Version B	3,18b,25,27	20255570B	B20255570B
						DR 24 Version A	3,18b,25	24255570A	B24255570A
						DR 24 Version B	3,18b,25,27	24255570B	B24255570B
						DR 30	3,18b,25	30255570	B30255570
						DR 40	3,25	40255570	B40255570
						DRA 44	7,25	4425570	B4425570
Art-Nr. 16255570/20255570A/24255570A: Nur für Felgen mit Innenfase mind. 7 x 45° part-no: 16255570/20255570A/24255570A: Only for rim with inner bavel mind. 7 x 45°									
Art-Nr. 20255570B/24255570B: Nur für Felgen mit Innenfase mind. 5 x 45° part-no: 20255570B/24255570B: Only for rim with inner bavel mind. 5 x 45°									
Art-Nr. 30255570: Nur für Felgen mit Innenfase mind. 4 x 45° part-no: 30255570: Only for rim with inner bavel mind. 4 x 45°									
Toledo Typ 1L (4-Loch/4-hole)	+13	100/4	57,1	S	M12x1,5	DR 10 mm pro Achse/ axle	3,18	10234571	B10234571
						DR 16	3,18	16234571	B16234571
						DR 30	3	30234571	B30234571
						DR 40	3,20	40234571	B40234571
						DRA 50	7	5024571	B5024571
Toledo Typ 1L (5-Loch/5-hole)	+13	100/5	57,1	S	M14x1,5	DR 10 mm pro Achse/ axle	3,18	10255571	B10255571
						DR 16	3,18	16255571	B16255571
						DR 30	3	30255571	B30255571
						DR 40	3,20	40255571	B40255571
						DRA 50	7	5025571	B5025571
Ateca, Cupra Ateca Typ 5FP	+28	112/5	57,1	S	M14x1,5	DR 06 mm pro Achse/ axle	3,18,25	0655571	B0655571
						DR 20 Version A	3,18b,25	2055571A	B2055571A
						DR 20 Version B	3,18b,25	2055571B	B2055571B
						DR 24	3,18b,25	2455571	B2455571
						DR 30	3,25	3055571	B3055571
Nicht zulässig in Verbindung mit Stahlfelgen. Not useable with steel-rims!									



Vor der Bestellung/Montage bitte die Technischen Hinweise ab Seite 352 beachten! / Before ordering and/or installation please check the technical notes from page 352!

Weitere Informationen und aktuelle Neuheiten im Internet unter: www.h-r.com / Further Information and latest news on: www.h-r.com

Technische Informationen siehe Seite 352 ff. / Technical Guidelines see page 352 ff. | VA = Front axle, HA = Rear axle | i.V. = in Vorbereitung / in development | 4WD = 4 wheel drive/4-motion/Allrad/Quattro/Syncro
2WD = 2 wheel drive/2 Rad angetrieben | Drehstäbe = torsion bars (original part) | ①-③ Triple C siehe Seite 230/ ①-③ Triple C see page 230 | * = nur gültig für Deutschland / only valid for Germany

■ Gewindefedern / Height Adjustable Springs ■ Federn / Sport Springs ■ Höherlegungsfedern / Raising Springs ■ Stabilisatoren / Anti-roll bars ■ Sport und Komfort Cup-Kits / Sport- and Comfort Suspensions
■ Twin-Tube Edelstahlgewindefahrwerke / Twin-Tube stainless steel coil overs ■ Monotube Gewindefahrwerke / Monotube coil overs ■ TRAK+ Spurverbreiterungen / TRAK+ Wheel Spacers

Fahrzeugtyp vehicle	Untere ET-Grenze lowest offset* (mm)	Lochkreis bolt pattern (mm)	MZ Centre bore (mm)	S/M	Gewinde thread	Spurverbreiterung pro Achse total track widening per axle (mm)	Hinweise notes	Bestell-Nr. / part-no. silber eloxiert / silver anodized	Bestell-Nr. / part-no. schwarz eloxiert / black anodized
Seat									
Altea, Altea XL Typ 5P	+15	112/5	57,1	S	M14x1,5	DR 06 mm pro Achse / axle	2,3,18	0655571	B0655571
Altea Freetrack Typ 5P	+26					DR 10	3,18	1055571	B1055571
Toledo Typ 5P	+15					DR 16	3,18	1655571	B1655571
Leon Typ 1P	+20					DR 20 Version B	3,18b,25	2055571B	B2055571B
						DR 24	3,18b,25	2455571	B2455571
						DR 30	3	3055571	B3055571
						DR 40	3	4055571	B4055571
						DRA 40	7,25	40555712	B40555712
						DRA 50	7,25	5055571	B5055571
						DRA 60		6055571	B6055571
						DRA 70	E	7055571	B7055571
						DRA 80	E	8055571	B8055571
						DRA 90	E	9055571	B9055571
						DRA 100	E	10055571	B10055571
Arona Typ KJ	+25	100/5	57,1	S	M14 x 1,5	DR 06 mm pro Achse / axle	3,18,25,28	06255570	B06255570
						DR 16	3,18b,25,27	16255570	B16255570
Art-Nr. 16255570/20255570A/24255570A: Nur für Felgen mit Innenfase mind. 7 x 45° part-no: 16255570/20255570A/24255570A: Only for rim with inner bavel mind. 7 x 45°						DR 20 Version A	3,18b,25	20255570A	B20255570A
Art-Nr. 20255570B/24255570B: Nur für Felgen mit Innenfase mind. 5 x 45° part-no: 20255570B/24255570B: Only for rim with inner bavel mind. 5 x 45°						DR 20 Version B	3,18b,25,27	20255570B	B20255570B
Art-Nr. 20255570B/24255570B: Nur für Felgen mit Innenfase mind. 5 x 45° part-no: 20255570B/24255570B: Only for rim with inner bavel mind. 5 x 45°						DR 24 Version A	3,18b,25	24255570A	B24255570A
Art-Nr. 30255570: Nur für Felgen mit Innenfase mind. 4 x 45° part-no: 30255570: Only for rim with inner bavel mind. 4x 45°						DR 24 Version B	3,18b,25,27	24255570B	B24255570B
Art-Nr. 30255570: Nur für Felgen mit Innenfase mind. 4 x 45° part-no: 30255570: Only for rim with inner bavel mind. 4x 45°						DR 30	3,18b,25	30255570	B30255570
Nicht zulässig in Verbindung mit Stahlfelgen. Not useable with steel-rims!						DR 40	3,25	40255570	B40255570
Toledo Typ NH	+5	100/5	57,1	S	M14x1,5	DR 06 mm pro Achse / axle	3,18,25	06255570	B06255570
						DR 10	3,18,25	10255570	B10255570
						DR 16	3,18b,25,27	16255570	B16255570
Art-Nr. 16255570/20255570A/24255570A: Nur für Felgen mit Innenfase mind. 7 x 45° part-no: 16255570/20255570A/24255570A: Only for rim with inner bavel mind. 7 x 45°						DR 20 Version A	3,18b,25	20255570A	B20255570A
Art-Nr. 20255570B/24255570B: Nur für Felgen mit Innenfase mind. 5 x 45° part-no: 20255570B/24255570B: Only for rim with inner bavel mind. 5 x 45°						DR 20 Version B	3,18b,25,27	20255570B	B20255570B
Art-Nr. 20255570B/24255570B: Nur für Felgen mit Innenfase mind. 5 x 45° part-no: 20255570B/24255570B: Only for rim with inner bavel mind. 5 x 45°						DR 24 Version A	3,18b,25	24255570A	B24255570A
Art-Nr. 30255570: Nur für Felgen mit Innenfase mind. 4 x 45° part-no: 30255570: Only for rim with inner bavel mind. 4x 45°						DR 24 Version B	3,18b,25,27	24255570B	B24255570B
Art-Nr. 30255570: Nur für Felgen mit Innenfase mind. 4 x 45° part-no: 30255570: Only for rim with inner bavel mind. 4x 45°						DR 30	3,18b,25	30255570	B30255570
Nicht zulässig in Verbindung mit Stahlfelgen. Not useable with steel-rims!						DR 40	3,25	40255570	B40255570
Seat Leon Typ 5F	+19	112/5	57,1	S	M14x1,5	DR 06 mm pro Achse / axle	3,18,25,28	0655571	B0655571
						DR 16	3,18b,25,27	1655573	B1655573
Art-Nr. 1655573/2055573A: Nur für Felgen mit Innenfase mind. 6 x 45° part-no: 1655573/2055573A: Only for rim with inner bavel mind. 6 x 45°						DR 20 Version A	3,18b,25	2055573A	B2055573A
Art-Nr. 2055573B: Nur für Felgen mit Innenfase mind. 4 x 45° part-no: 2055573B: Only for rim with inner bavel mind. 4 x 45°						DR 20 Version B	3,18b,25,27	2055573B	B2055573B
Art-Nr. 2455571: Nur für Felgen mit Innenfase mind. 5 x 45° part-no: 2455571: Only for rim with inner bavel mind. 5x 45°						DR 24	3,18b,25	2455571	B2455571
Nicht zulässig in Verbindung mit Stahlfelgen. Not useable with steel-rims!						DR 30	3,25	3055571	B3055571
						DR 40	3,25	4055571	B4055571
						DRA 40	7,25	40555712	B40555712
						DRA 44	7,25	4455571	B4455571
						DRA 50	7,25	5055571	B5055571
						DRA 60	25	6055571	B6055571
						DRA 70	25,E	7055571	B7055571
						DRA 80	25,E	8055571	B8055571
						DRA 90	25,E	9055571	B9055571
						DRA 100	25,E	10055571	B10055571
Leon X-Perience Typ 5F	+1	112/5	57,1	S	M14x1,5	DR 06 mm pro Achse / axle	3,18,25,28	0655577	B0655577
						DR 16	3,18b,25,27	1655577	B1655577
Art-Nr. 1655577/2055577A: Nur für Felgen mit Innenfase mind. 6 x 45° part-no: 1655577/2055577A: Only for rim with inner bavel mind. 6 x 45°						DR 20 Version A	3,18b,25	2055577A	B2055577A
Art-Nr. 2055577B: Nur für Felgen mit Innenfase mind. 4 x 45° part-no: 2055577B: Only for rim with inner bavel mind. 4 x 45°						DR 20 Version B	3,18b,25,27	2055577B	B2055577B
Art-Nr. 2455577: Nur für Felgen mit Innenfase mind. 5 x 45° part-no: 2455577: Only for rim with inner bavel mind. 5x 45°						DR 24	3,18b,25	2455577	B2455577
Nicht zulässig in Verbindung mit Stahlfelgen. spacers with steel rims is not possible.						DR 30	3,25	3055577	B3055577
						DR 36	3,25	3655577	B3655577
						DRA 40	7,25	4055577	B4055577
						DRA 44	7,25	4455577	B4455577
						DRA 50	7,25	5055577	B5055577
						DRA 60	25	6055577	B6055577



Vor der Bestellung/Montage bitte die Technischen Hinweise ab Seite 352 beachten! / Before ordering and/or installation please check the technical notes from page 352!

Weitere Informationen und aktuelle Neuheiten im Internet unter: www.h-r.com / Further Information and latest news on: www.h-r.com
 Technische Informationen siehe Seite 352 ff. / Technical Guidelines see page 352 ff. | VA = Front axle, HA = Rear axle | i.V. = in Vorbereitung / in development | 4WD = 4 wheel drive/4-motion / Allrad / Quattro / Syncro
 2WD = 2 wheel drive/2 Rad angetrieben | Drehstäbe = torsion bars (original part) | ●-● Triple C siehe Seite 230 / ●-● Triple C see page 230 | * = nur gültig für Deutschland / only valid for Germany
 ■ Gewindefedern / Height Adjustable Springs ■ Federn / Sport Springs ■ Höherlegungsfedern / Raising Springs ■ Stabilisatoren / Anti-roll bars ■ Sport und Komfort Cup-Kits / Sport- and Comfort Suspensions
 ■ Twin-Tube Edelstahlgewindefahrwerke / Twin-Tube stainless steel coil overs ■ Monotube Gewindefahrwerke / Monotube coil overs ■ TRAK+ Spurverbreiterungen / TRAK+ Wheel Spacers

Fahrzeugtyp vehicle	Untere ET-Grenze lowest offset* (mm)	Lochkreis bolt pattern (mm)	MZ Centre bore (mm)	S/M	Gewinde thread	Spurverbreiterung pro Achse total track widening per axle (mm)	Hinweise notes	Bestell-Nr. / part-no. silber eloxiert / silver anodized	Bestell-Nr. / part-no. schwarz eloxiert / black anodized						
Seat Exeo Typ 3R, 3RN	+12	112/5	57,1	S	M14x1,5	DR 06 mm pro Achse/ axle	3,18	0655571	B0655571						
						DR 10	3,18	1055571	B1055571						
						DR 16	3,18	1655571	B1655571						
						DR 24	3,18b,25	2455571	B2455571						
						DR 30	3	3055571	B3055571						
						DR 40	3	4055571	B4055571						
						DRA 40	7	40555712	B40555712						
						DRA 50	7	5055571	B5055571						
						DRA 60		6055571	B6055571						
						Alhambra Typ 7MS	+15	112/5	57,1	S	M14x1,5	DR 10 mm pro Achse/ axle	3,18	1055571	B1055571
DR 16	3,18	1655571	B1655571												
DR 20 Version B	3,18b,25	2055571B	B2055571B												
DR 30	3	3055571	B3055571												
DR 40	3	4055571	B4055571												
DRA 40	14	40555712	B40555712												
DRA 50	14	5055571	B5055571												
DRA 60	14	6055571	B6055571												
Alhambra Typ 7N	+5	112/5	57,1	S	M14x1,5							DR 16 mm pro Achse/ axle	3,18b,25,27	1655572	B1655572
												DR 20 Version A	3,18b,25	2055571A	B2055571A
						DR 20 Version B	3,18b,25,27	2055571B	B2055571B						
						DR 24	3,18b,25	2455571	B2455571						
						DR 30	3	3055571	B3055571						
						DR 40	3	4055571	B4055571						
						DRA 40	7	40555712	B40555712						
						DRA 50	7	5055571	B5055571						
						DRA 60		6055571	B6055571						

Spurverbreiterungen mit ABE für Original-Räder / Wheel Spacers with ABE for original-wheels

Fahrzeugtyp vehicle	Lochkreis bolt pattern (mm)	MZ Centre bore (mm)	Gewinde thread	Spurverbreiterung pro Achse total track widening per axle Vorderachse (VA)/Hinterachse (HA)	Hinweise Notes	Bestell-Nr. / part-no. silber eloxiert / silver anodized	Bestell-Nr. / part-no. schwarz eloxiert / black anodized
------------------------	-----------------------------------	---------------------------	-------------------	---	-------------------	--	--

Skoda

Ein Set enthält: 4 Spurverbreiterungen, 20 verlängerte Radschrauben, Felgenschloß Art-Nr. 10217-1

The set contains: 4 spacers, 20 longer wheel screws, wheel lock with p/n 10217-1.

Fabia Typ 6Y	100/5	57,1	M14x1,5	VA: DR-ABE 30 mm/HA: DR-ABE 40 mm	31,34	1005571	
Octavia Typ 1Z	112/5	57,1	M14x1,5	VA: DR-ABE 30 mm/HA: DR-ABE 30 mm	31,34	1125571	
Yeti Typ 5L							

Ein Set enthält: 2 Spurverbreiterungen, 10 verlängerte Radschrauben incl. 2 Felgenschloß-Schrauben.

The set contains: 2 spacers, 10 longer wheel screws incl. 2 wheel lock screws.

Octavia Typ 1Z	112/5	57,1	14x1,5	DR-ABE 10 mm	18,25,31,35	55571-05	B55571-05
Superb Typ 3T				DR-ABE 20 mm	25,31,35	55571-10A	B55571-10A
Superb Typ 3U				DR-ABE 24 mm	25,31,35	55571-12	B55571-12
Yeti Typ 5L				DR-ABE 30 mm	25,31,35	55571-15	B55571-15
				DR-ABE 40 mm	25,31,35	55571-20	B55571-20

Ein Set enthält: 2 Spurverbreiterungen, 10 verlängerte Radschrauben incl. 2 Felgenschloß-Schrauben.

The set contains: 2 spacers, 10 longer wheel screws incl. 2 wheel lock screws.

Octavia Typ 5E	112/5	57,1	14x1,5	DR-ABE 16 mm	25,27,31,35	55573-08	B55573-08
				DR-ABE 20 mm	25,31,35	55573-10A	B55573-10A
55573-08 nur für Vorderachse 55573-08 only for front axle				DR-ABE 24 mm	25,31,35	55573-12	B55573-12
				DR-ABE 30 mm	25,31,35	55573-15	B55573-15
				DR-ABE 40 mm	25,31,35	55573-20	B55573-20



Vor der Bestellung/Montage bitte die Technischen Hinweise ab Seite 352 beachten! / Before ordering and/or installation please check the technical notes from page 352!

Weitere Informationen und aktuelle Neuheiten im Internet unter: www.h-r.com / Further Information and latest news on: www.h-r.com

Technische Informationen siehe Seite 352 ff. / Technical Guidelines see page 352 ff. | VA = Front axle, HA = Rear axle | i.V. = in Vorbereitung / in development | 4WD = 4 wheel drive / 4-motion / Allrad / Quattro / Syncro
2WD = 2 wheel drive / 2 Rad angetrieben | Drehstäbe = torsion bars (original part) | ①-③ Triple C siehe Seite 230 | ①-③ Triple C see page 230 | * = nur gültig für Deutschland / only valid for Germany

■ Gewindefedern / Height Adjustable Springs ■ Federn / Sport Springs ■ Höherlegungsfedern / Raising Springs ■ Stabilisatoren / Anti-roll bars ■ Sport und Komfort Cup-Kits / Sport- and Comfort Suspensions
■ Twin-Tube Edelstahlgewindefahrwerke / Twin-Tube stainless steel coil overs ■ Monotube Gewindefahrwerke / Monotube coil overs ■ TRAK+ Spurverbreiterungen / TRAK+ Wheel Spacers

Spurverbreiterungen mit ABE für Original-Räder / Wheel Spacers with ABE for original-wheels

Fahrzeugtyp vehicle	Lochkreis bolt pattern (mm)	MZ Centre bore (mm)	Gewinde thread	Spurverbreiterung pro Achse total track widening per axle Vorderachse (VA)/Hinterachse (HA)	Hinweise Notes	Bestell-Nr. / part-no. silber eloxiert/ silver anodized	Bestell-Nr. / part-no. schwarz eloxiert/ black anodized
Skoda							
Octavia Scout Typ 5E	112/5	57,1	14x1,5	DR-ABE 16 mm	25,27,31,35	55577-08	B55577-08
Kodiaq Typ NS				DR-ABE 20 mm	25,31,35	55577-10A	B55577-10A
				DR-ABE 24 mm	25,31,35	55577-12	B55577-12
55577-08 nur für Vorderachse 55577-08 only for front axle				DR-ABE 30 mm	25,31,35	55577-15	B55577-15
				DR-ABE 36 mm	25,31,35	55577-18	B55577-18

Die Spurverbreiterungen mit ABE sind nur zulässig für die in der ABE der Spurverbreiterungen genannten Original-Rädern. Die jeweilige ABE liegt der Verpackung bei. Die Auflagen und Zulässigkeiten finden Sie auch unter www.h-r.com. Bei Verwendung von bestimmten Rad-/Reifenkombinationen ist eine Abnahme erforderlich. Die Auslieferung der Spurverbreiterungen mit ABE erfolgt komplett mit Befestigungsmaterial. *Wheel spacers with ABE are only useable for the original wheels shown in the ABE which is enclosed in the delivery. Technical notes can be found on www.h-r.com. For special wheel/tyre combinations an additional inspection is necessary. ABE are just valid in Germany. Included in the delivery of the ABE spacers is the entire fastening material.*

TRAK+® Spurverbreiterungen / TRAK+® Wheel Spacers Gutachten über / Approvals at www.h-r.com

Fahrzeugtyp vehicle	Untere ET-Grenze lowest offset* (mm)	Lochkreis bolt pattern (mm)	MZ Centre bore (mm)	S/M	Gewinde thread	Spurverbreiterung pro Achse total track widening per axle (mm)	Hinweise notes	Bestell-Nr. / part-no. silber eloxiert/ silver anodized	Bestell-Nr. / part-no. schwarz eloxiert/ black anodized
Skoda									
Pick Up	+13	100/4	57,1	S	M12x1,5	DR 10 mm pro Achse / axle	3,18	10234571	B10234571
Felicia	+11					DR 16	3,18	16234571	B16234571
						DR 30	3	30234571	B30234571
						DR 40	3,20	40234571	B40234571
						DRA 50	7	5024571	B5024571
Fabia Typ 5J	+8	100/5	57,1	S	M14x1,5	DR 06 mm pro Achse / axle	3,18	06255571	B06255571
						DR10	3,18	10255571	B10255571
						DR16	3,18	16255571	B16255571
						DR30	3	30255571	B30255571
						DR 40	3	40255571	B40255571
						DRA 40	7	4025571	B4025571
						DRA 50	7	5025571	B5025571
						DRA 60		6025571	B6025571
						DRA 70	E	7025571	B7025571
						DRA 80	E	8025571	B8025571
						DRA 90	E	9025571	B9025571
						DRA 100	E	10025571	B10025571
Fabia RS Typ 5J	+8	100/5	57,1	S	M14x1,5	DR 06 mm pro Achse / axle	3,18,25,27	06255570	B06255570
						DR 16	3,18b,25,27	16255570	B16255570
Nur für Vorderachse / Only for front axle						DR 20 Version B	3,18b,25,27	20255570B	B20255570B
Nicht zulässig in Verbindung mit Stahlfelgen. Not useable with steel-rims!						DR 24 Version B	3,18b,25,27	24255570B	B24255570B
DR 30							3,18b,25,27	30255570	B30255570
Fabia RS Typ 5J	+8	100/5	57,1	S	M14x1,5	DR 06 mm pro Achse / axle	3,18,25,28	06255571	B06255571
						DR 10	3,18,25,28	10255571	B10255571
Nur für Hinterachse / Only for rear axle						DR 20	3,18b,25,28	202555712A	B202555712A
Nicht zulässig in Verbindung mit Stahlfelgen. Not useable with steel-rims!						DR 24	3,18b,25,28	24255571	B24255571
						DR 30	3,25,28	30255571	B30255571
						DR 40	3,25,28	40255571	B40255571
						DRA 40	7,25,28	4025571	B4025571
						DRA 50	7,25,28	5025571	B5025571
						DRA 60	25,28	6025571	B6025571
Fabia Typ 5J (Facelift 2014)	+8	100/5	57,1	S	M14x1,5	DR 06 mm pro Achse / axle	3,18,25	06255570	B06255570
						DR 10	3,18,25,28	10255570	B10255570
Art-Nr. / part no. 10255570: Nur für Hinterachse / Only for rear axle						DR 20 Version B	3,18b,25,27	20255570B	B20255570B
Art-Nr. / part no. 20255570B / 24255570B: Nur für Vorderachse / Only for front axle						DR 24 Version B	3,18b,25,27	24255570B	B24255570B
Art-Nr. 20255570B / 24255570B: Nur für Felgen mit Innenfase mind. 5 x 45° part-no: 20255570B / 24255570B: Only for rim with inner bavel mind. 5 x 45°						DR 30	3,18b,25	30255570	B30255570
Art-Nr. 30255570: Nur für Felgen mit Innenfase mind. 4 x 45° part-no: 30255570: Only for rim with inner bavel mind. 4 x 45°						DR 40	3,25	40255570	B40255570
						DRA 40	7,25	4025570	B4025570
						DRA 44	7,25	4425570	B4425570
						DRA 50	7,25	5025570	B5025570
Nicht zulässig in Verbindung mit Stahlfelgen. Not useable with steel-rims!						DRA 60	25	6025570	B6025570



Vor der Bestellung/Montage bitte die Technischen Hinweise ab Seite 352 beachten! / Before ordering and/or installation please check the technical notes from page 352!

Weitere Informationen und aktuelle Neuheiten im Internet unter: www.h-r.com / Further Information and latest news on: www.h-r.com

Technische Informationen siehe Seite 352 ff. / Technical Guidelines see page 352 ff. | VA = Front axle, HA = Rear axle | i.V. = in Vorbereitung / in development | 4WD = 4 wheel drive / 4-motion / Allrad / Quattro / Syncro 2WD = 2 wheel drive / 2 Rad angetrieben | Drehstäbe = torsion bars (original part) | Triple C siehe Seite 230 | Triple C see page 230 | * = nur gültig für Deutschland / only valid for Germany

Gewindefedern / Height Adjustable Springs Federn / Sport Springs Höherlegungsfedern / Raising Springs Stabilisatoren / Anti-roll bars Sport und Komfort Cup-Kits / Sport- and Comfort Suspensions Twin-Tube Edeltstahlgewindefahrwerke / Twin-Tube stainless steel coil overs Monotube Gewindefahrwerke / Monotube coil overs TRAK+ Spurverbreiterungen / TRAK+ Wheel Spacers

TRAK+® Spurverbreiterungen / TRAK+® Wheel Spacers Gutachten über / Approvals at www.h-r.com

Fahrzeugtyp vehicle	Untere ET-Grenze lowest offset* (mm)	Lochkreis bolt pattern (mm)	MZ Centre bore (mm)	S/M	Gewinde thread	Spurverbreiterung pro Achse total track widening per axle (mm)	Hinweise notes	Bestell-Nr. / part-no. silber eloxiert / silver anodized	Bestell-Nr. / part-no. schwarz eloxiert / black anodized
Skoda									
Octavia Typ 1U	+13	100/5	57,1	S	M14x1,5	DR 06 mm pro Achse / axle	2,3,18	06255571	B06255571
Fabia Typ 6Y (incl. RS)	+/-0					DR 10	3,18	10255571	B10255571
Roomster Typ 5J	+13					DR 16	3,18	16255571	B16255571
						DR 16	3,18b,25	162555716	B162555716
						DR 20 Version A	3,18b,25	202555712A	B202555712A
						DR 20 Version B	3,18b,25	202555712B	B202555712B
						DR 24	3,18b,25	24255571	B24255571
						DR 30	3	30255571	B30255571
						DR 40	3	40255571	B40255571
						DRA 40	7	4025571	B4025571
						DRA 50	7	5025571	B5025571
						DRA 60		6025571	B6025571
						DRA 70	E	7025571	B7025571
						DRA 80	E	8025571	B8025571
						DRA 90	E	9025571	B9025571
						DRA 100	E	10025571	B10025571
Octavia Typ 1Z inkl RS	+15	112/5	57,1	S	M14x1,5	DR 06 mm pro Achse / axle	3,18	0655571	B0655571
Superb Typ 3T	+14					DR 10	3,18	1055571	B1055571
Yeti Typ 5L	+15					DR 20 Version A	3,18b,25	2055571A	B2055571A
						DR 20 Version B	3,18b,25	2055571B	B2055571B
						DR 24	3,18b,25	2455571	B2455571
						DR 30	3	3055571	B3055571
						DR 40	3	4055571	B4055571
						DRA 40	7	40555712	B40555712
						DRA 50	7	5055571	B5055571
						DRA 60		6055571	B6055571
						DRA 70	E	7055571	B7055571
						DRA 80	E	8055571	B8055571
						DRA 90	E	9055571	B9055571
						DRA 100	E	10055571	B10055571
Superb Typ 3T (ab / from Modell 2015)	+10	112/5	57,1	S	M14x1,5	DR 06 mm pro Achse / axle	3,18,25,28	0655571	B0655571
Karoq Typ NU	+15					DR 16	3,18b,25,27	1655573	B1655573
						DR 20 Version A	3,18b,25	2055573A	B2055573A
						DR 20 Version B	3,18b,25,27	2055573B	B2055573B
						DR 24	3,18b,25	2455571	B2455571
						DR 30	3,25	3055571	B3055571
						DR 40	3,25	4055571	B4055571
						DRA 40	7,25	40555712	B40555712
						DRA 44	7,25	4455571	B4455571
						DRA 50	7,25	5055571	B5055571
						DRA 60	25	6055571	B6055571
						DRA 70	25,E	7055571	B7055571
						DRA 80	25,E	8055571	B8055571
						DRA 90	25,E	9055571	B9055571
						DRA 100	25,E	10055571	B10055571
Octavia Typ 5E incl. RS	+16	112/5	57,1	S	M14x1,5	DR 06 mm pro Achse / axle	3,18,25,28	0655571	B0655571
						DR 16	3,18b,25,27	1655573	B1655573
						DR 20 Version A	3,18b,25	2055573A	B2055573A
						DR 20 Version B	3,18b,25,27	2055573B	B2055573B
						DR 24	3,18b,25	2455571	B2455571
						DR 30	3,25	3055571	B3055571
						DR 40	3,25	4055571	B4055571
						DRA 40	7,25	40555712	B40555712
						DRA 44	7,25	4455571	B4455571
						DRA 50	7,25	5055571	B5055571
						DRA 60	25	6055571	B6055571

Art-Nr. 1655573/2055573A: Nur für Felgen mit Innenfase mind. 6 x 45°
part-no: 1655573/2055573A: Only for rim with inner bavel mind. 6 x 45°
Art-Nr. 2055573B: Nur für Felgen mit Innenfase mind. 4 x 45°
part-no: 2055573B: Only for rim with inner bavel mind. 4 x 45°
Art-Nr. 2455571: Nur für Felgen mit Innenfase mind. 5 x 45°
part-no: 2455571: Only for rim with inner bavel mind. 5x 45°

Nicht zulässig in Verbindung mit Stahlfelgen.
Not useable with steel-rims!

Art-Nr. 1655573/2055573A: Nur für Felgen mit Innenfase mind. 6 x 45°
part-no: 1655573/2055573A: Only for rim with inner bavel mind. 6 x 45°
Art-Nr. 2055573B: Nur für Felgen mit Innenfase mind. 4 x 45°
part-no: 2055573B: Only for rim with inner bavel mind. 4 x 45°
Art-Nr. 2455571: Nur für Felgen mit Innenfase mind. 5 x 45°
part-no: 2455571: Only for rim with inner bavel mind. 5x 45°

Nicht zulässig in Verbindung mit Stahlfelgen.
Not useable with steel-rims!



Vor der Bestellung/Montage bitte die Technischen Hinweise ab Seite 352 beachten! / Before ordering and/or installation please check the technical notes from page 352!

Weitere Informationen und aktuelle Neuheiten im Internet unter: www.h-r.com / Further Information and latest news on: www.h-r.com

Technische Informationen siehe Seite 352 ff. / Technical Guidelines see page 352 ff. | VA = Front axle, HA = Rear axle | i.V. = in Vorbereitung / in development | 4WD = 4 wheel drive / 4-motion / Allrad / Quattro / Syncro
2WD = 2 wheel drive / 2 Rad angetrieben | Drehstäbe = torsion bars (original part) | ①-③ Triple C siehe Seite 230 / ①-③ Triple C see page 230 | * = nur gültig für Deutschland / only valid for Germany

■ Gewindefedern / Height Adjustable Springs ■ Federn / Sport Springs ■ Höherlegungsfedern / Raising Springs ■ Stabilisatoren / Anti-roll bars ■ Sport und Komfort Cup-Kits / Sport- and Comfort Suspensions
■ Twin-Tube Edelstahlgewindefahrwerke / Twin-Tube stainless steel coil overs ■ Monotube Gewindefahrwerke / Monotube coil overs ■ TRAK+ Spurverbreiterungen / TRAK+ Wheel Spacers

Fahrzeugtyp vehicle	Untere ET-Grenze lowest offset* (mm)	Lochkreis bolt pattern (mm)	MZ Centre bore (mm)	S/M	Gewinde thread	Spurverbreiterung pro Achse total track widening per axle (mm)	Hinweise notes	Bestell-Nr. / part-no. silber eloxiert / silver anodized	Bestell-Nr. / part-no. schwarz eloxiert / black anodized
Skoda									
Octavia Typ 5E (ab / from Modell 2017)	+27	112/5	57,1	S	M14 x 1,5	DR 06 mm pro Achse / axle	3,18,25,28	0655571	B0655571
Art-Nr. 1655573/2055573A: Nur für Felgen mit Innenfase mind. 6 x 45° part-no: 1655573/2055573A: Only for rim with inner bavel mind. 6 x 45°						DR 16	3,18b,25,27	1655573	B1655573
Art-Nr. 2055573B: Nur für Felgen mit Innenfase mind. 4 x 45° part-no: 2055573B: Only for rim with inner bavel mind. 4 x 45°						DR 20 Version A	3,18b,25	2055573A	B2055573A
Art-Nr. 2455571: Nur für Felgen mit Innenfase mind. 5 x 45° part-no: 2455571: Only for rim with inner bavel mind. 5x 45°						DR 20 Version B	3,18b,25,27	2055573B	B2055573B
						DR 24	3,18b,25	2455571	B2455571
						DR 30	3,25	3055571	B3055571
						DR 40	3,25	4055571	B4055571
						DRA 42	7,25	4255571	B4255571
						DRA 44	7,25	4455571	B4455571
Nicht zulässig in Verbindung mit Stahlfelgen. <i>Not useable with steel-rims!</i>									
Octavia Scout Typ 5E	+15	112/5	57,1	S	M14x1,5	DR 06 mm pro Achse / axle	3,18,25,28	0655577	B0655577
Art-Nr. 1655577/2055577A: Nur für Felgen mit Innenfase mind. 6 x 45° part-no: 1655577/2055577A: Only for rim with inner bavel mind. 6 x 45°						DR 16	3,18b,25,27	1655577	B1655577
Art-Nr. 2055577B: Nur für Felgen mit Innenfase mind. 4 x 45° part-no: 2055577B: Only for rim with inner bavel mind. 4 x 45°						DR 20 Version A	3,18b,25	2055577A	B2055577A
Art-Nr. 2455577: Nur für Felgen mit Innenfase mind. 5 x 45° part-no: 2455577: Only for rim with inner bavel mind. 5x 45°						DR 20 Version B	3,18b,25,27	2055577B	B2055577B
						DR 24	3,18b,25	2455577	B2455577
						DR 30	3,25	3055577	B3055577
						DR 36	3,25	3655577	B3655577
						DRA 40	7,25	4055577	B4055577
						DRA 44	7,25	4455577	B4455577
						DRA 50	7,25	5055577	B5055577
						DRA 60	25	6055577	B6055577
Nicht zulässig in Verbindung mit Stahlfelgen. <i>spacers with steel rims is not possible.</i>									
Kodiaq Typ NS	+8	112/5	57,1	S	M14 x 1,5	DR 06 mm pro Achse / axle	3,18,25,28	0655577	B0655577
Art-Nr. 1655577/2055577A: Nur für Felgen mit Innenfase mind. 6 x 45° part-no: 1655577/2055577A: Only for rim with inner bavel mind. 6 x 45°						DR 16	3,18b,25,27	1655577	B1655577
Art-Nr. 2055577B: Nur für Felgen mit Innenfase mind. 4 x 45° part-no: 2055577B: Only for rim with inner bavel mind. 4 x 45°						DR 20 Version A	3,18b,25	2055577A	B2055577A
Art-Nr. 2455577: Nur für Felgen mit Innenfase mind. 5 x 45° part-no: 2455577: Only for rim with inner bavel mind. 5x 45°						DR 20 Version B	3,18b,25,27	2055577B	B2055577B
						DR 24	3,18b,25	2455577	B2455577
						DR 30	3,25	3055577	B3055577
						DR 36	3,25	3655577	B3655577
						DRA 42	7,25	4255577	B4255577
						DRA 44	7,25	4455577	B4455577
						DRA 50	7,25	5055577	B5055577
						DRA 60	7,25	6055577	B6055577
Nicht zulässig in Verbindung mit Stahlfelgen. <i>spacers with steel rims is not possible.</i>									
Superb Typ 3U	+/-0	112/5	57,1	S	M14x1,5	DR 10 mm pro Achse / axle	3,18	10255571	B10255571
						DR 16	3,18	16255571	B16255571
						DR 16	3,18b,24,25	162555716	B162555716
						DR 20 Version A	3,18b,24,25	202555712A	B202555712A
						DR 20 Version B	3,18b,24,25	202555712B	B202555712B
						DR 24	3,18b,24,25	24255571	B24255571
						DR 30	3,24	30255571	B30255571
						DR 40	3,24	40255571	B40255571
						DRA 40	7	40555712	B40555712
						DRA 50	7	5055571	B5055571
						DRA 60		6055571	B6055571
Rapid Typ NH	+5	100/5	57,1	S	M14x1,5	DR 06 mm pro Achse / axle	3,18,25	06255570	B06255570
Rapid Spaceback Typ NH	+5					DR 16	3,18b,25,27	16255570	B16255570
Art-Nr. 16255570/2025570A/24255570A: Nur für Felgen mit Innenfase mind. 7 x 45° part-no: 16255570/2025570A/24255570A: Only for rim with inner bavel mind. 7 x 45°						DR 20 Version A	3,18b,25	20255570A	B20255570A
Art-Nr. 20255570B/24255570B: Nur für Felgen mit Innenfase mind. 5 x 45° part-no: 20255570B/24255570B: Only for rim with inner bavel mind. 5 x 45°						DR 20 Version B	3,18b,25,27	20255570B	B20255570B
Art-Nr. 30255570: Nur für Felgen mit Innenfase mind. 4 x 45° part-no: 30255570: Only for rim with inner bavel mind. 4x 45°						DR 24 Version A	3,18b,25	24255570A	B24255570A
						DR 24 Version B	3,18b,25	24255570B	B24255570B
						DR 30	3,18b,25	30255570	B30255570
						DR 40	3,25	40255570	B40255570
						DRA 40	7,25	4025570	B4025570
						DRA 44	7,25	4425570	B4425570
						DRA 50	7,25	5025570	B5025570
						DRA 60	25	6025570	B6025570



Vor der Bestellung/Montage bitte die Technischen Hinweise ab Seite 352 beachten! / Before ordering and/or installation please check the technical notes from page 352!

Weitere Informationen und aktuelle Neuheiten im Internet unter: www.h-r.com / Further Information and latest news on: www.h-r.com

Technische Informationen siehe Seite 352 ff. / Technical Guidelines see page 352 ff. | VA = Front axle, HA = Rear axle | i.V. = in Vorbereitung / in development | 4WD = 4 wheel drive/4-motion/Allrad/Quattro/Syncro 2WD = 2 wheel drive/2 Rad angetrieben | Drehstäbe = torsion bars (original part) | ●-● Triple C siehe Seite 230/●-● Triple C see page 230 | * = nur gültig für Deutschland/ only valid for Germany

■ Gewindefedern/Height Adjustable Springs ■ Federn/Sport Springs ■ Höherlegungsfedern/Raising Springs ■ Stabilisatoren/Anti-roll bars ■ Sport und Komfort Cup-Kits/Sport- and Comfort Suspensions ■ Twin-Tube Edeltahlgewindefahrwerke/Twin-Tube stainless steel coil overs ■ Monotube Gewindefahrwerke/Monotube coil overs ■ TRAK+ Spurverbreiterungen/TRAK+ Wheel Spacers

Spurverbreiterungen mit ABE für Original-Räder / Wheel Spacers with ABE for original-wheels

Fahrzeugtyp vehicle	Lochkreis bolt pattern (mm)	MZ Centre bore (mm)	Gewinde thread	Spurverbreiterung pro Achse total track widening per axle Vorderachse (VA)/Hinterachse (HA)	Hinweise Notes	Bestell-Nr. / part-no. silber eloxiert/ silver anodized	Bestell-Nr. / part-no. schwarz eloxiert/ black anodized
------------------------	-----------------------------------	---------------------------	-------------------	---	-------------------	---	---

Smart

Ein Set enthält: 2 Spurverbreiterungen, 6 verlängerte Radschrauben incl. 2 Felgenschloß-Schrauben.

The set contains: 2 spacers, 6 longer wheel screws incl. 2 wheel lock screws.

Smart Typ MC 01	112/3	57,1	12x1,5	DR-ABE 30 mm	25,31,41	53570-15	B53570-15
Smart Typ 451, 452				DR-ABE 36 mm	25,31,41	53570-18	B53570-18
				DR-ABE 40 mm	25,31,41	53570-20	B53570-20

Die Spurverbreiterungen mit ABE sind nur zulässig für die in der ABE der Spurverbreiterungen genannten Original-Rädern. Die jeweilige ABE liegt der Verpackung bei. Die Auflagen und Zulässigkeiten finden Sie auch unter www.h-r.com. Bei Verwendung von bestimmten Rad-/Reifenkombinationen ist eine Abnahme erforderlich. Die Auslieferung der Spurverbreiterungen mit ABE erfolgt komplett mit Befestigungsmaterial. *Wheel spacers with ABE are only useable for the original wheels shown in the ABE which is enclosed in the delivery. Technical notes can be found on www.h-r.com. For special wheel/tyre combinations an additional inspection is necessary. ABE are just valid in Germany. Included in the delivery of the ABE spacers is the entire fastening material.*

TRAK+® Spurverbreiterungen / TRAK+® Wheel Spacers Gutachten über / Approvals at www.h-r.com

Fahrzeugtyp vehicle	Untere ET-Grenze lowest offset* (mm)	Lochkreis bolt pattern (mm)	MZ Centre bore (mm)	S/M	Gewinde thread	Spurverbreiterung pro Achse total track widening per axle (mm)	Hinweise notes	Bestell-Nr. / part-no. silber eloxiert/ silver anodized	Bestell-Nr. / part-no. schwarz eloxiert/ black anodized
------------------------	--	-----------------------------------	---------------------------	-----	-------------------	--	-------------------	---	---

Smart

Smart MC 01	VA-3/HA-31	112/3	57,0	S	M12x1,5	DR 30 mm pro Achse / axle	3	3053570	B3053570
						DR 36	3	3653570	B3653570
						DR 40	3	4053570	B4053570
						DRA 50	7	5053570	B5053570
						DRA 60	7	6053570	B6053570
						DRA 70	E	7053570	B7053570
						DRA 80	E	8053570	B8053570
						DRA 90	E	9053570	B9053570
						DRA 100	E	10053570	B10053570
						Smart Coupé/Cabrio Typ 451 (fortwo)	VA+8,5/HA+7	112/3	57,0
DR 36	3	3653570	B3653570						
DR 40	3	4053570	B4053570						
DRA 50	7	5053570	B5053570						
DRA 60	E	6053570	B6053570						
DRA 70	E	7053570	B7053570						
DRA 80	E	8053570	B8053570						
DRA 90	E	9053570	B9053570						
DRA 100	E	10053570	B10053570						
Smart Roadster/Coupé Typ 452	VA+5/HA-35	112/3	57,0	S	M12x1,5				
						DR 36	3	3653570	B3653570
						DR 40	3	4053570	B4053570
						DRA 50	7	5053570	B5053570
						DRA 60	E	6053570	B6053570
						DRA 70	E	7053570	B7053570
						DRA 80	E	8053570	B8053570
						DRA 90	E	9053570	B9053570
						DRA 100	E	10053570	B10053570
						Smart fortwo Typ 451 (453)	VA+17/HA+25	100/4	60,1
DR 30	3,25	30264601							
DR 36	3,25,E	36264601							
DR 40	3,25,E	40264601							
DRA 40	7,25,E	4024601							
DRA 50	7,25,E	5024601							
DRA 60	25,E	6024601							
Smart forfour Typ 454	+15	114,3/4	67,1	M	M12x1,5	DRS 10 mm pro Achse / axle	18	10646715	
						DRS 30		30646715	
						DRS 40		40646715	
						DRM 50		5064671	

Nicht zulässig in Verbindung mit Stahlfelgen.
Not useable with steel-rims!



Vor der Bestellung/Montage bitte die Technischen Hinweise ab Seite 352 beachten! / Before ordering and/or installation please check the technical notes from page 352!

Weitere Informationen und aktuelle Neuheiten im Internet unter: www.h-r.com / Further Information and latest news on: www.h-r.com

Technische Informationen siehe Seite 352 ff. / Technical Guidelines see page 352 ff. | VA = Front axle, HA = Rear axle | i.V. = in Vorbereitung / in development | 4WD = 4 wheel drive / 4-motion / Allrad / Quattro / Syncro
2WD = 2 wheel drive / 2 Rad angetrieben | Drehstäbe = torsion bars (original part) | ①-③ Triple C siehe Seite 230 / ①-③ Triple C see page 230 | * = nur gültig für Deutschland / only valid for Germany

■ Gewindefedern / Height Adjustable Springs ■ Federn / Sport Springs ■ Höherlegungsfedern / Raising Springs ■ Stabilisatoren / Anti-roll bars ■ Sport und Komfort Cup-Kits / Sport- and Comfort Suspensions
■ Twin-Tube Edelstahlgewindefahrwerke / Twin-Tube stainless steel coil overs ■ Monotube Gewindefahrwerke / Monotube coil overs ■ TRAK+ Spurverbreiterungen / TRAK+ Wheel Spacers

Fahrzeugtyp vehicle	Untere ET-Grenze lowest offset* (mm)	Lochkreis bolt pattern (mm)	MZ Centre bore (mm)	S/M	Gewinde thread	Spurverbreiterung pro Achse total track widening per axle (mm)	Hinweise notes	Bestell-Nr. / part-no. silber eloxiert / silver anodized	Bestell-Nr. / part-no. schwarz eloxiert / black anodized
Ssang-Yong									
Musso/Korando	-8	139,7/6	110	M	M12x1,5	DRM 60 mm pro Achse / axle	23, E	60106002	
Subaru									
Justy	+30	100/4	59,1	M	M12x1,25	DRS 10 mm pro Achse / axle	2,18	1024591	
						DRS 30	2	3024591	
						DRM 50	E	5024591	
Impreza GFC/GC/GD/GG/GF	+23	100/5	56,0	M	M12x1,25	DRS 10 mm pro Achse / axle	12,18	1025560	
Forester SF/SFS	+23					DRS 30	12	3025560	
DRM 40mm nicht in Kombination mit Stahlfelgen (siehe Hinweis 8)						DRM 40	8,25	40255601	
DRM 40mm not useable in combination with steel-rims (see note 8)						DRM 50	E	5025560	
Impreza G3 STI	i.V.	114,3/5	56,0	M	M12x1,25	DRM 30 mm pro Achse / axle	2,8,25	3065560	
						DRM 40	8,25,E	4065560	
						DRM 50	8,25,E	5065560	
						DRM 60	8,25,E	6065560	
Nicht zulässig in Verbindung mit Stahlfelgen.									
Not useable with steel-rims!									
Impreza WRX STI Typ V1	+38	114,3/5	56,0	M	M12x1,25	DRM 30 mm pro Achse / axle	8,25	3065561	
Levorg Typ V1	+40					DRM 36	8,25,E	3665561	
WRX STI Typ V1	+40					DRM 40	8,25,E	4065561	
Nicht zulässig in Verbindung mit Stahlfelgen.						DRM 44	8,25,E	4465561	
Not useable with steel-rims!						DRM 50	8,25,E	5065561	
						DRM 60	8,25,E	6065561	
Legacy BD/BG/BJF	+30	100/5	56,0	M	M12x1,25	DRS 10 mm pro Achse / axle	2,12,18	1025560	
						DRS 30	2,12	3025560	
						DRS 40	2,12,E	4025560	
						DRM 50	E	5025560	
XV	i.V.	100/5	56,0	M	M12x1,25	DRM 50 mm pro Achse / axle	8,25,E	5025561	B5025561
						DRM 60	8,25,E	6025561	B6025561
Nicht zulässig in Verbindung mit Stahlfelgen.									
Not useable with steel-rims!									
Z (BRZ) Typ ZC	+18	100/5	56,0	M	M12x1,25	DRM 40 mm pro Achse / axle	8,25	4025561	B4025561
						DRM 44	8,25	4425561	B4425561
						DRM 50	8,25	5025561	B5025561
						DRM 60	8,25	6025561	B6025561
Nicht zulässig in Verbindung mit Stahlfelgen.									
Not useable with steel-rims!									
Suzuki									
Baleno Typ EG	+15	100/4	54,1	M	M12x1,25	DRM 50 mm pro Achse / axle		50245419	
Baleno Typ EW	+30	100/4	54,1	M	M12x1,25	DRM 30 mm pro Achse / axle	8, 25	3024546	
Swift Typ AZ	+25								
DRM 30mm nicht in Kombination mit Stahlfelgen (siehe Hinweis 8)									
DRM 30mm not useable in combination with steel-rims (see note 8)									
Swift Typ EZ	+25	100/4	54,1	S	M12x1,5	DR 10 mm pro Achse / axle	3,18	1024541	
Swift Typ MZ	+25					DR 20	3,18b	2024541	
						DR 30	3	3024541	
						DR 40	3	4024541	
Splash Typ EX	+25	100/4	54,1	S	M12x1,5	DR 20 mm pro Achse / axle	3,18b	2024541	
Swift Typ NZ/FZ	+25					DR 30	3	3024541	
						DR 40	3	4024541	
Swift Typ EA	+20	114,3/4	60,1	M	M12x1,25	DRM 50 mm pro Achse / axle		50646019	
Swift Sport Typ MZ	+35	114,3/5	60,1	S	M12x1,5	DR 10 mm pro Achse / axle	3,18,25	10365608	
SX4 Typ EY (2WD+4WD)	+35					DR 20	3,18b,25	20365608	
						DR 30	3,25	30365608	
SX4, SX4-S-Cross Typ JY	+35	114,3/5	60,1	S	M12x1,5	DR 20 mm pro Achse / axle	3,18b,25	20365608	
Nicht zulässig in Verbindung mit Stahlfelgen!						DR 30	3,25	30365608	
Not useable with steel-rims!									
Swift Sport Typ NZ	+5	114,3/5	60,1	S	M12x1,5	DR 20 mm pro Achse / axle	3,18b,25	20365608	
						DR 30	3,25	30365608	
						DR 40	3,25	40365608	
Nicht zulässig in Verbindung mit Stahlfelgen!						DRA 44	7,25	4465609	
Not useable with steel-rims!						DRA 50	7,25	5065609	
						DRA 60	7,25	6065609	



Vor der Bestellung/Montage bitte die Technischen Hinweise ab Seite 352 beachten! / Before ordering and/or installation please check the technical notes from page 352!

Weitere Informationen und aktuelle Neuheiten im Internet unter: www.h-r.com / Further Information and latest news on: www.h-r.com

Technische Informationen siehe Seite 352 ff. / Technical Guidelines see page 352 ff. | VA = Front axle, HA = Rear axle | i.V. = in Vorbereitung / in development | 4WD = 4 wheel drive/4-motion / Allrad / Quattro / Syncro 2WD = 2 wheel drive/2 Rad angetrieben | Drehstäbe = torsion bars (original part) | ●-● Triple C siehe Seite 230 / ●-● Triple C see page 230 | * = nur gültig für Deutschland / only valid for Germany

■ Gewindefedern / Height Adjustable Springs ■ Federn / Sport Springs ■ Höherlegungsfedern / Raising Springs ■ Stabilisatoren / Anti-roll bars ■ Sport und Komfort Cup-Kits / Sport- and Comfort Suspensions ■ Twin-Tube Edeltstahlgewindefahrwerke / Twin-Tube stainless steel coil overs ■ Monotube Gewindefahrwerke / Monotube coil overs ■ TRAK+ Spurverbreiterungen / TRAK+ Wheel Spacers

TRAK+® Spurverbreiterungen / TRAK+® Wheel Spacers **Gutachten über / Approvals at www.h-r.com**

Fahrzeugetyp vehicle	Untere ET-Grenze lowest offset* (mm)	Lochkreis bolt pattern (mm)	MZ Centre bore (mm)	S/M	Gewinde thread	Spurverbreiterung pro Achse total track widening per axle (mm)	Hinweise notes	Bestell-Nr./part-no. silber eloxiert/ silver anodized	Bestell-Nr./part-no. schwarz eloxiert/ black anodized
Swift Sport Typ AZ	+35	114,3/5	60,1	S	M12 x 1,25	DRM 30 mm pro Achse/ axle	8,25	3065606	
						DRM 36	8,25,E	3665606	
						DRM 40	8,25,E	4065606	
						DRM 44	8,25,E	4465606	
						DRM 50	8,25,E	5065606	
						DRM 60	8,25,E	6065606	
Vitara Typ LY	+35	114,3/5	60,1	S	M12x1,5	DR 20 mm pro Achse/ axle	3,18b,25	20365608	
						DR 24	3,25	24365608	
						DR 30	3,25	30365608	
Nicht zulässig in Verbindung mit Stahlfelgen! Not useable with steel-rims!									
LJ/SJ	-20	139,7/5	108	M	M12x1,25	DRM 56 mm pro Achse/ axle	23	60155000	
Vitara	-5	139,7/5	108	M	M12x1,25	DRM 56 mm pro Achse/ axle	23	60155000	
Grand Vitara Typ JT	+15	114,3/5	60,1	M	M12x1,25	DRM 40 mm pro Achse/ axle	8,25	4065602	
DRM 40/50/60mm nicht in Kombination mit Stahlfelgen (siehe Hinweis 8) DRM 40/50/60mm not useable in combination with steel-rims (see note 8)									
						DRM 50	8,25	5065602	
						DRM 60	8,25	6065602	
Samurai	-5	139,7/5	108	M	M12x1,25	DRM 56 mm pro Achse/ axle	23	60155000	
Jimmy Typ FJ	-23	139,7/5	108	M	M12x1,25	DRM 56 mm pro Achse/ axle	8,23,25	60155000	
Jimmy Typ GJ	-23	139,7/5	108,25	M	M12 x 1,25	DRM 44 mm pro Achse/ axle		44105108	B44105108
						DRM 50		50105108	B50105108
						DRM 56		56105108	B56105108
Kizashi Typ FR	i.V.	114,3/5	60,1	M	M12x1,25	DRM 40 mm pro Achse/ axle	8,25,E	4065608	
						DRM 44	8,25,E	4465608	
						DRM 50	8,25,E	5065608	
						DRM 60	8,25,E	6065608	
Nicht zulässig in Verbindung mit Stahlfelgen! Not useable with steel-rims!									

Spurverbreiterungen mit ABE für Original-Räder / Wheel Spacers with ABE for original-wheels

Fahrzeugetyp vehicle	Lochkreis bolt pattern (mm)	MZ Centre bore (mm)	Gewinde thread	Spurverbreiterung pro Achse total track widening per axle Vorderachse (VA)/Hinterachse (HA)	Hinweise Notes	Bestell-Nr./part-no. silber eloxiert/ silver anodized	Bestell-Nr./part-no. schwarz eloxiert/ black anodized
-------------------------	-----------------------------------	---------------------------	-------------------	---	-------------------	---	---

Toyota

Ein Set enthält: 2 Spurverbreiterungen mit eingepressten Stehbolzen und Befestigungsmuttern

The set contains: 2 spacers with pressed-in stud bolts and nuts

Prius Typ XW3(a)	100/5	54,1	M12x1,5	HA: DRM-ABE 40 mm	8,25,28,31,36	1005542	
1005542 nur für Hinterachse 1005542 only for rear axle							
Auris Typ E15UT(a), E15UTN(a)	114,3/5	60,1	M12x1,5	DRM-ABE 30 mm	8,25,31,36	65601-15	
Auris Hybrid Typ HE15U(a) (ab/ from 2013)				DRM-ABE 40 mm	8,25,31,36	65601-20	
Avensis Typ T27				DRM-ABE 50 mm	8,25,31,36	65601-25	
RAV4 Typ XA3(a) (ab/ from 2013)				DRM-ABE 60 mm	8,25,31,36	65601-30	
RAV4 Hybrid Typ XA4 (EU, M)							
C-HR Typ AX1T (EU, M), AX1T (EU, M)-TMG	114,3/5	60,1	M12x1,5	DRM-ABE 30 mm	8,25,31,36	65601-15	
				DRM-ABE 40 mm	8,25,31,36	65601-20	
Hilux Typ N2 (EU, TSAM)	139,7/6	106,0	M12x1,5	DRM-ABE 46 mm	8,25,31,36	106107-23	
Hilux Typ AN1P (EU, N), AN1P (EU, N)-TMG				DRM-ABE 50 mm	8,25,31,36	106107-25	
				DRM-ABE 60 mm	8,25,31,36	106107-30	

Ein Set enthält: 4 Spurverbreiterungen mit eingepressten Stehbolzen und Befestigungsmuttern

The set contains: 4 spacers with pressed-in stud bolts and nuts

Landcruiser Typ J20	150/5	110	M14x1,5	VA: DRM-ABE 60 mm/HA: DRM-ABE 60 mm	31,37	1505110	
---------------------	-------	-----	---------	-------------------------------------	-------	----------------	--

Die Spurverbreiterungen mit ABE sind nur zulässig für die in der ABE der Spurverbreiterungen genannten Original-Rädern. Die jeweilige ABE liegt der Verpackung bei. Die Auflagen und Zulässigkeiten finden Sie auch unter www.h-r.com. Bei Verwendung von bestimmten Rad-/Reifenkombinationen ist eine Abnahme erforderlich. Die Auslieferung der Spurverbreiterungen mit ABE erfolgt komplett mit Befestigungsmaterial. Wheel spacers with ABE are only useable for the original wheels shown in the ABE which is enclosed in the delivery. Technical notes can be found on www.h-r.com. For special wheel/tyre combinations an additional inspection is necessary. ABE are just valid in Germany. Included in the delivery of the ABE spacers is the entire fastening material.



Vor der Bestellung/Montage bitte die Technischen Hinweise ab Seite 352 beachten! / Before ordering and/or installation please check the technical notes from page 352!

Weitere Informationen und aktuelle Neuheiten im Internet unter: www.h-r.com / Further Information and latest news on: www.h-r.com

Technische Informationen siehe Seite 352 ff. / Technical Guidelines see page 352 ff. | VA = Front axle, HA = Rear axle | i.V. = in Vorbereitung / in development | 4WD = 4 wheel drive / 4-motion / Allrad / Quattro / Syncro
2WD = 2 wheel drive / 2 Rad angetrieben | Drehstäbe = torsion bars (original part) | ①-③ Triple C siehe Seite 230 / ①-③ Triple C see page 230 | * = nur gültig für Deutschland / only valid for Germany

■ Gewindefedern / Height Adjustable Springs ■ Federn / Sport Springs ■ Höherlegungsfedern / Raising Springs ■ Stabilisatoren / Anti-roll bars ■ Sport und Komfort Cup-Kits / Sport- and Comfort Suspensions
■ Twin-Tube Edelstahlgewindefahrwerke / Twin-Tube stainless steel coil overs ■ Monotube Gewindefahrwerke / Monotube coil overs ■ TRAK+ Spurverbreiterungen / TRAK+ Wheel Spacers

Fahrzeugtyp vehicle	Untere ET-Grenze lowest offset* (mm)	Lochkreis bolt pattern (mm)	MZ Centre bore (mm)	S/M	Gewinde thread	Spurverbreiterung pro Achse total track widening per axle (mm)	Hinweise notes	Bestell-Nr. / part-no. silber eloxiert/ silver anodized	Bestell-Nr. / part-no. schwarz eloxiert/ black anodized
Toyota									
GT86 Typ ZN	+18	100/5	56,0	M	M12x1,25	DRM 40 mm pro Achse/ axle	8,25	4025561	B4025561
						DRM 44	8,25	4425561	B4425561
						DRM 50	8,25	5025561	B5025561
						DRM 60	8,25	6025561	B6025561
Nicht zulässig in Verbindung mit Stahlfelgen. <i>Not useable with steel-rims!</i>									
IQ Typ AJ1(a)	+30	100/4	54,1	M	M12x1,5	DRS 20 mm pro Achse/ axle	18b	20245414	
						DRS 30		30245414	
DRM 30mm nicht in Kombination mit Stahlfelgen (siehe Hinweis 8) <i>DRM 30mm not useable in combination with steel-rims (see note 8)</i>						DRM 30	8,25	3024543	B3024543
Yaris Typ P1, P1F, P2	+14	100/4	54,1	M	M12x1,5	DRS 10 mm pro Achse/ axle	18	10245414	
						DRS 30		30245414	
						DRS 40		40245414	
						DRM 50		5024541	B5024541
Yaris Typ XP9, XP9F	+9	100/4	54,1	M	M12x1,5	DRS 20 mm pro Achse/ axle	18b	20245414	
						DRS 30		30245414	
						DRS 40		40245414	
DRM 40mm nicht in Kombination mit Stahlfelgen (siehe Hinweis 8) <i>DRM 40mm not useable in combination with steel-rims (see note 8)</i>						DRM 40	8,25	4024542	B4024542
						DRM 50	8	5024541	B5024541
						DRM 60		6024541	B6024541
Yaris Typ XP13M(a), XP13N(a)	+9	100/4	54,1	M	M12x1,5	DRM 30 mm pro Achse/ axle	8,25	3024543	B3024543
						DRM 40	8,25	4024542	B4024542
Nicht zulässig in Verbindung mit Stahlfelgen. <i>Not useable with steel-rims!</i>						DRM 50	8,25	5024541	B5024541
						DRM 60	8,25	6024541	B6024541
Aygo Typ AB1	+24	100/4	54,1	S	M12x1,5	DR 10 mm pro Achse/ axle	3,18	1024541	
Nicht möglich in Verbindung mit Original Flachbundschrabe/ <i>Not possible with OE Flat-Head Screw</i>						DR 20	3,18b	2024541	
						DR 30	3	3024541	
Starlet Typ P7, P8	+30	100/4	54,1	M	M12x1,5	DRS 10 mm pro Achse/ axle	2	10245414	
Corolla Typ E8+B	+12					DRS 30	2	30245414	
						DRS 40	E	40245414	
						DRM 50	E	5024541	B5024541
Corolla Typ E9	+13	100/4	54,1	M	M12x1,5	DRS 10 mm pro Achse/ axle	18	10245414	
Corolla Typ E10	+20					DRS 30		30245414	
Corolla Typ E11	+20					DRS 40		40245414	
Corolla, Corolla Verso Typ E12	+3					DRM 50		5024541	B5024541
Starlet Typ P9	+14								
Prius Typ XW3(a)	+30	100/5	54,1	M	12x1,5	DRS 20 mm pro Achse/ axle	18b	2025541	
						DRS 30		3025541	
DRM 40mm nicht in Kombination mit Stahlfelgen (siehe Hinweis 8) <i>DRM 40mm not useable in combination with steel-rims (see note 8)</i>						DRM 40	8,25	4025542	
Corolla Verso Typ R1	+15	114,3/5	60,1	M	M12x1,5	DRS 10 mm pro Achse/ axle	18	10656014	
Verso Typ AR2	+9					DRS 20	18b	20656014	
						DRS 30		30656014	
DRM 40/50mm nicht in Kombination mit Stahlfelgen (siehe Hinweis 8) <i>DRM 40/50mm not useable in combination with steel-rims (see note 8)</i>						DRS 40		40656014	
						DRM 40	8,25	4065601	
						DRM 50	8,25	5065601	
						DRM 60		6065601	
Verso-S Typ XP12 (a)	+15	100/5	54,1	M	M12x1,5	DRM 40 mm pro Achse/ axle	8,25	4025543	
						DRM 44	8,25	4425543	
DRM 40-60mm nicht in Kombination mit Stahlfelgen (siehe Hinweis 8) <i>DRM 40-60mm not useable in combination with steel-rims (see note 8)</i>						DRM 50	8,25	5025543	
						DRM 60	8,25	6025543	
Auris E15J(a)/E15UT (a)	+15	114,3/5	60,1	M	M12x1,5	DRM 40 mm pro Achse/ axle	8,25	4065601	
DRM 40mm nicht in Kombination mit Stahlfelgen (siehe Hinweis 8) <i>DRM 40mm not useable in combination with steel-rims (see note 8)</i>						DRM 50		5065601	
						DRM 60		6065601	
Auris E15UT (a), E15UTN (a), HE15U (a) (ab / from Modell 2013)	+9	114,3/5	60,1	M	M12x1,5	DRM 30 mm pro Achse/ axle	8,25	3065602	
						DRM 40	8,25	4065601	
DRM 30-60mm nicht in Kombination mit Stahlfelgen (siehe Hinweis 8) <i>DRM 30-60mm not useable in combination with steel-rims (see note 8)</i>						DRM 50	8,25	5065601	
						DRM 60	8,25	6065601	
Carina Typ T15	+30	100/4	54,1	M	M12x1,5	DRS 10 mm pro Achse/ axle	2,18	10245414	
						DRS 30	2	30245414	
						DRS 40	E	40245414	
						DRM 50	E	5024541	B5024541



Vor der Bestellung/Montage bitte die Technischen Hinweise ab Seite 352 beachten! / Before ordering and/or installation please check the technical notes from page 352!

Weitere Informationen und aktuelle Neuheiten im Internet unter: www.h-r.com / Further Information and latest news on: www.h-r.com

Technische Informationen siehe Seite 352 ff. / Technical Guidelines see page 352 ff. | VA = Front axle, HA = Rear axle | i.V. = in Vorbereitung / in development | 4WD = 4 wheel drive/4-motion / Allrad / Quattro / Syncro 2WD = 2 wheel drive/2 Rad angetrieben | Drehstäbe = torsion bars (original part) | ●-● Triple C siehe Seite 230 / ●-● Triple C see page 230 | * = nur gültig für Deutschland / only valid for Germany

■ Gewindefedern / Height Adjustable Springs ■ Federn / Sport Springs ■ Höherlegungsfedern / Raising Springs ■ Stabilisatoren / Anti-roll bars ■ Sport und Komfort Cup-Kits / Sport- and Comfort Suspensions ■ Twin-Tube Edelstahlgewindefahrwerke / Twin-Tube stainless steel coil overs ■ Monotube Gewindefahrwerke / Monotube coil overs ■ TRAK+ Spurverbreiterungen / TRAK+ Wheel Spacers

TRAK+® Spurverbreiterungen / TRAK+® Wheel Spacers Gutachten über / Approvals at www.h-r.com

Fahrzeugtyp vehicle	Untere ET-Grenze lowest offset* (mm)	Lochkreis bolt pattern (mm)	MZ Centre bore (mm)	S/M	Gewinde thread	Spurverbreiterung pro Achse total track widening per axle (mm)	Hinweise notes	Bestell-Nr. / part-no. silber eloxiert / silver anodized	Bestell-Nr. / part-no. schwarz eloxiert / black anodized
Toyota Carina Typ T17 (4-Loch/4-hole)	+24	100/4	54,1	M	M12x1,5	DRS 10 mm pro Achse/ axle	18	10245414	
						DRS 30		30245414	
						DRS 40	E	40245414	
						DRM 50	E	5024541	B5024541
Carina Typ T17 (5-Loch/5-hole) Celica Typ T18C/F (5-Loch/5-hole)	+21 +24	100/5	54,1	M	M12x1,5	DRS 10 mm pro Achse/ axle	18	1025541	
						DRS 30		3025541	
						DRS 40	E	4025541	
Carina Typ T19 (5-Loch/5-hole) Celica Typ T18 (5-Loch/5-hole)	VA+5/HA +/-0 +18	100/5	54,1	M	M12x1,5	DRS 10 mm pro Achse/ axle	18	1025541	
						DRS 30		3025541	
						DRS 40		4025541	
						DRM 50		5025541	
Celica Typ T16 (4-Loch/4-hole)	+24	100/4	54,1	M	M12x1,5	DRS 10 mm pro Achse/ axle	2,18	10245414	
						DRS 30	2	30245414	
						DRS 40	E	40245414	
						DRM 50	E	5024541	B5024541
Celica Typ T16 (5-Loch/5-hole) Camry Typ V2	+24 +21	100/5	54,1	M	M12x1,5	DRS 10 mm pro Achse/ axle	2,18	1025541	
						DRS 30	2	3025541	
						DRS 40	E	4025541	
						DRM 50	E	5025541	
Celica Typ T18+C (4-Loch/4-hole) Paseo Typ L5	+18 +14	100/4	54,1	M	M12x1,5	DRS 10 mm pro Achse/ axle	18	10245414	
						DRS 30		30245414	
						DRS 40		40245414	
						DRM 50		5024541	B5024541
Celica Typ T20 Celica Typ T23 Avenis Typ T22 Avenis Typ T25 Urban Cruiser Typ XP11 (a) DRM 40mm nicht in Kombination mit Stahlfelgen (siehe Hinweis 8) DRM 40mm not useable in combination with steel-rims (see note 8)	+15 -5 +9 +9 +9	100/5	54,1	M	M12x1,5	DRS 10 mm pro Achse/ axle	18	1025541	
						DRS 20	18b	2025541	
						DRS 30		3025541	
						DRS 40		4025541	
						DRM 40	8,25	4025542	
						DRM 50		5025541	
						DRM 60		6025541	
Avenis Typ T27	+9	114,3/5	60,1	M	M12x1,5	DRM 30 mm pro Achse/ axle	8,25	3065602	
						DRM 40	8,25	4065601	
						DRM 50	8,25	5065601	
						DRM 60	8,25	6065601	
DRM 40-60mm nicht in Kombination mit Stahlfelgen (siehe Hinweis 8) DRM 40-60mm not useable in combination with steel-rims (see note 8) Avenis Verso Typ M2 Picnic Typ XM1 Avenis Typ T25 DRM 40/50mm nicht in Kombination mit Stahlfelgen (siehe Hinweis 8) DRM 40/50mm not useable in combination with steel-rims (see note 8)	+15 +15 +9	114,3/5	60,1	M	M12x1,5	DRS 10 mm pro Achse/ axle	18	10656014	
						DRS 20	18b	20656014	
						DRS 30		30656014	
						DRS 40		40656014	
						DRM 40	8,25	4065601	
						DRM 50	8,25	5065601	
						DRM 60		6065601	
						DRM 70	E	7065601	
						DRM 80	E	8065601	
						DRM 90	E	9065601	
Camry Typ V3 DRM 40mm nicht in Kombination mit Stahlfelgen (siehe Hinweis 8) DRM 40mm not useable in combination with steel-rims (see note 8)	+12	114,3/5	60,1	M	M12x1,5	DRS 10 mm pro Achse/ axle	18	10656014	
						DRS 20	18b	20656014	
						DRS 30		30656014	
						DRS 40		40656014	
						DRM 40	8,25	4065601	
						DRM 50		5065601	
						DRM 60		6065601	
Camry Typ V10+W Supra Typ A8	+30 +35	114,3/5	60,1	M	M12x1,5	DRS 10 mm pro Achse/ axle	18	10656014	
						DRS 30		30656014	
						DRS 40	E	40656014	
						DRM 50	E	5065601	
MR 2 Typ W1	+24	100/4	54,1	M	M12x1,5	DRS 10 mm pro Achse/ axle	18	10245414	
						DRS 30		30245414	
						DRS 40	E	40245414	
						DRM 50	E	5024541	B5024541



Vor der Bestellung/Montage bitte die Technischen Hinweise ab Seite 352 beachten! / Before ordering and/or installation please check the technical notes from page 352!

Weitere Informationen und aktuelle Neuheiten im Internet unter: www.h-r.com / Further Information and latest news on: www.h-r.com

Technische Informationen siehe Seite 352 ff. / Technical Guidelines see page 352 ff. | VA = Front axle, HA = Rear axle | i.V. = in Vorbereitung / in development | 4WD = 4 wheel drive/4-motion/Allrad/Quattro/Syncro
2WD = 2 wheel drive/2 Rad angetrieben | Drehstäbe = torsion bars (original part) | ①-③ Triple C siehe Seite 230/ ①-③ Triple C see page 230 | * = nur gültig für Deutschland / only valid for Germany

■ Gewindefedern / Height Adjustable Springs ■ Federn / Sport Springs ■ Höherlegungsfedern / Raising Springs ■ Stabilisatoren / Anti-roll bars ■ Sport und Komfort Cup-Kits / Sport- and Comfort Suspensions
■ Twin-Tube Edelstahlgewindefahrwerke / Twin-Tube stainless steel coil overs ■ Monotube Gewindefahrwerke / Monotube coil overs ■ TRAK+ Spurverbreiterungen / TRAK+ Wheel Spacers

Fahrzeugtyp vehicle	Untere ET-Grenze lowest offset* (mm)	Lochkreis bolt pattern (mm)	MZ Centre bore (mm)	S/M	Gewinde thread	Spurverbreiterung pro Achse total track widening per axle (mm)	Hinweise notes	Bestell-Nr. / part-no. silber eloxiert / silver anodized	Bestell-Nr. / part-no. schwarz eloxiert / black anodized
Toyota									
MR 2 Typ W2 Supra Typ A7	VA+13/HA-72 VA+20/HA-6	114,3/5	60,1	M	M12x1,5	DRS 10 mm pro Achse / axle DRS 30 DRS 40 DRM 50	18	10656014 30656014 40656014 5065601	
MR 2 Typ W3	+5	100/4	54,1	M	M12x1,5	DRS 10 mm pro Achse / axle DRS 20 DRS 30 DRS 40 DRM 40 DRM 50 DRM 60	18 18b	10245414 20245414 30245414 40245414 4024542 5024541 6024541	B4024542 B5024541 B6024541
DRM 40mm nicht in Kombination mit Stahlfelgen (siehe Hinweis 8) DRM 40mm not useable in combination with steel-rims (see note 8)									
C-HR Typ AX1T (EU, M), -TMG	+30	114,3/5	60,1	M	M12 x 1,5	DRM 30 mm pro Achse / axle DRM 40 DRM 50 DRM 60	8,25	3065602 4065601 5065601 6065601	
DRM 30-60mm nicht in Kombination mit Stahlfelgen (siehe Hinweis 8) DRM 30-60mm not useable in combination with steel-rims (see note 8)									
Hilux Typ N8	+5	114,3/5	67,1	M	M12x1,5	DRM 50 mm pro Achse / axle DRM 60 DRM 70 DRM 80 DRM 90	8,25	5065671 6065671 7065671 8065671 9065671	
DRM 50mm nicht in Kombination mit Stahlfelgen (siehe Hinweis 8) DRM 50mm not useable in combination with steel-rims (see note 8)									
Hilux Typ N25T, N25S	+/-0	139,7/6	106	M	M12x1,5	DRM 60 mm pro Achse / axle		60106107	
Hilux Typ N2 (EU, TSAM)	+/-0	139,7/6	106	M	M12x1,5	DRM 46 mm pro Achse / axle	8,25	46106107	
Hilux Typ AN1P (EU, N)	+/-0					DRM 50	8,25	50106107	
Hilux Typ AN1P (EU, N)-TMG	+/-0					DRM 60	8,25	60106107	
Nicht zulässig in Verbindung mit Stahlfelgen! Not useable with steel-rims!									
Hilux 4 WD, Typ N1	-30	139,7/6	106,5	M	M12x1,5	DRM 60 mm pro Achse / axle	23	60106000	
Land Cruiser J7	-50					DRM 70	23, E	70106000	
Land Cruiser J8	-30					DRM 80	23, E	80106000	
4-Runner	-12					DRM 90	23, E	90106000	
Land Cruiser J9	-30	139,7/6	108,5	M	M12x1,5	DRM 60 mm pro Achse / axle	23	60106005	
Land Cruiser J9 (mit Felgenzentrierung / with rim-centering)		139,7/6	106	M	M12x1,5	DRM 60 mm pro Achse / axle	E	60106107	
Land Cruiser J10		150/5	110	M	M14x1,5	DRM 60 mm pro Achse / axle	23,E	602151095	
Land Cruiser J10 (alle Systeme mit Felgenzentrierung / all systems with rim-centering)		150/5	110	M	M14x1,5	DRM 60 mm pro Achse / axle	E	60215111	
						DRM 70	E	70215111	
						DRM 80	E	80215111	
Land Cruiser J12 (mit Felgenzentrierung / with rim-centering)		139,7/6	106	M	M12x1,5	DRM 60 mm pro Achse / axle	E	60106107	
Land Cruiser J15 (mit Felgenzentrierung / with rim-centering)	-15	139,7/6	106	M	M12x1,5	DRM 50 mm pro Achse / axle DRM 60	8,25	50106107 60106107	
DRM 50mm nicht in Kombination mit Stahlfelgen (siehe Hinweis 8) DRM 50mm not useable in combination with steel-rims (see note 8)									
Land Cruiser J20 (alle Systeme mit Felgenzentrierung / with rim-centering)	+30	150/5	110	M	M14x1,5	DRM 50 mm pro Achse / axle DRM 56 DRM 60 DRM 64 DRM 70	8,25 8,25	50215110 56215110 60215110 64215110 70215110	
DRM 50/56mm nicht in Kombination mit Stahlfelgen (siehe Hinweis 8) DRM 50/56mm not useable in combination with steel-rims (see note 8)									
Land Cruiser HZJ		150/5	110	M	M14x1,5	DRM 95 mm pro Achse / axle	E	952151095	
RAV 4 Typ XA1	+5	114,3/5	60,1	M	M12x1,5	DRM 50 mm pro Achse / axle DRM 60	8,25	5065601 6065601	
DRM 50mm nicht in Kombination mit Stahlfelgen (siehe Hinweis 8) DRM 50mm not useable in combination with steel-rims (see note 8)									
RAV 4 Typ A2, RAV Typ XA3 (a) Previa Typ R3	+5 +15 +10	114,3/5	60,1	M	M12x1,5	DRM 40 mm pro Achse / axle DRM 50 DRM 60 DRM 70	8,25	4065601 5065601 6065601 7065601	
DRM 40mm nicht in Kombination mit Stahlfelgen (siehe Hinweis 8) DRM 40mm not useable in combination with steel-rims (see note 8)									
						DRM 80 DRM 90	E E	8065601 9065601	



Vor der Bestellung/Montage bitte die Technischen Hinweise ab Seite 352 beachten! / Before ordering and/or installation please check the technical notes from page 352!

Weitere Informationen und aktuelle Neuheiten im Internet unter: www.h-r.com / Further Information and latest news on: www.h-r.com

Technische Informationen siehe Seite 352 ff. / Technical Guidelines see page 352 ff. | VA = Front axle, HA = Rear axle | i.v. = in Vorbereitung / in development | 4WD = 4 wheel drive/4-motion / Allrad / Quattro / Syncro
2WD = 2 wheel drive/2 Rad angetrieben | Drehstäbe = torsion bars (original part) | ●-● Triple C siehe Seite 230 / ●-● Triple C see page 230 | * = nur gültig für Deutschland / only valid for Germany

■ Gewindefedern / Height Adjustable Springs ■ Federn / Sport Springs ■ Höherlegungsfedern / Raising Springs ■ Stabilisatoren / Anti-roll bars ■ Sport und Komfort Cup-Kits / Sport- and Comfort Suspensions
■ Twin-Tube Edeltahlgewindefahrwerke / Twin-Tube stainless steel coil overs ■ Monotube Gewindefahrwerke / Monotube coil overs ■ TRAK+ Spurverbreiterungen / TRAK+ Wheel Spacers

Fahrzeugtyp vehicle	Untere ET-Grenze lowest offset* (mm)	Lochkreis bolt pattern (mm)	MZ Centre bore (mm)	S/M	Gewinde thread	Spurverbreiterung pro Achse total track widening per axle (mm)	Hinweise notes	Bestell-Nr. / part-no. silber eloxiert/ silver anodized	Bestell-Nr. / part-no. schwarz eloxiert/ black anodized
------------------------	--	-----------------------------------	---------------------------	-----	-------------------	--	-------------------	---	---

Toyota

RAV 4 Hybrid Typ XA4 (EU, M)	+15	114,3/5	60,1	M	M12x1,5	DRM 30 mm pro Achse / axle	8,25	3065602	
RAV 4 Typ XA3 (a)	+15					DRM 40	8,25	4065601	
(ab / from Modell 2013)						DRM 50	8,25	5065601	
						DRM 60	8,25	6065601	
Nicht zulässig in Verbindung mit Stahlfelgen!						DRM 70	E	7065601	
Not useable with steel-rims!						DRM 80	E	8065601	
						DRM 90	E	9065601	

Volvo

340-360	+25	100/4	52,1	S	M12x1,25	DR 10 mm pro Achse / axle	2,3,18	1024521	
						DR 30	2,3	3024521	
						DR 40	3,E	4024521	
440-480	+12	100/4	52,1	S	M12x1,25	DR 10 mm pro Achse / axle	3,18	1024521	
						DR 30	3	3024521	
						DR 40	3	4024521	
C30 Typ M	+17,5	108/5	63,3	M	M12x1,5	DRM 30 mm pro Achse / axle	8,25	3035634	B3035634
						DRM 40	8,25	4035633	B4035633
DRM 30/40/50mm nicht in Kombination mit Stahlfelgen (siehe Hinweis 8)						DRM 50	8,25	5035633	B5035633
DRM 30/40/50mm not useable in combination with steel-rims (see note 8)						DRM 60		6035633	B6035633
V40 Typ M	+30	108/5	63,3	M	M12x1,5	DRM 30 mm pro Achse / axle	8,25	3035634	B3035634
						DRM 40	8,25	4035633	B4035633
DRM 30/40/50mm nicht in Kombination mit Stahlfelgen (siehe Hinweis 8)						DRM 50	8,25,E	5035633	B5035633
DRM 30/40/50mm not useable in combination with steel-rims (see note 8)						DRM 60	E	6035633	B6035633
S40, V40 Typ V	+15	114,3/4	67,1	M	M12x1,5	DRS 10 mm pro Achse / axle	18	10646715	
						DRS 30		30646715	
						DRS 40		40646715	
						DRM 50		5064671	
S40/V50 Typ M	+17,5	108/5	63,3	M	M12x1,5	DRS 10 mm pro Achse / axle	18	10356331	B10356331
						DRS 30		30356331	B30356331
DRM 40/50mm nicht in Kombination mit Stahlfelgen (siehe Hinweis 8)						DRS 40		40356331	B40356331
DRM 40/50mm not useable in combination with steel-rims (see note 8)						DRM 40	8,25	4035633	B4035633
						DRM 50	8,25	5035633	B5035633
						DRM 60		6035633	B6035633
S60/V60 Typ F, F-N2D	+35	108/5	63,3	S	M 14x 1,5	DR 30 mm pro Achse / axle	3,25	3035633	B3035633
S 60 Typ R	+28	108/5	65,0	S	M14x1,5	DR 10 mm pro Achse / axle	3,18	1035650	
						DR 20	3,18b	2035650	
						DR 24	3,18b	2435650	
						DR 30	3	3035650	
						DR 40	3	4035650	
						DRA 50	7,E	5035653	
850	+18	108/4	65,0	S	M12x1,75	DR 10 mm pro Achse / axle	3,18	1034650	
(4-Loch / 4-hole)						DR 30	3	3034650	
						DR 40	3	4034650	
						DRA 50	7	5034651	
850	+18	108/5	65,0	S	M12x1,75	DR 10 mm pro Achse / axle	3,18	1035650	
(5-Loch / 5-hole)						DR 30	3	3035650	
						DR 40	3	4035650	
						DRA 50	7	5035651	
S70, V70 Typ L	+18	108/4	65,0	S	M12x1,75	DR 10 mm pro Achse / axle	3,18	1034650	
(4-Loch / 4-hole)						DR 20	3,18b	2034650	
						DR 24	3,18b	2434650	
						DR 30	3	3034650	
						DR 40	3	4034650	
						DRA 50	7	5034651	



Vor der Bestellung/Montage bitte die Technischen Hinweise ab Seite 352 beachten! / Before ordering and/or installation please check the technical notes from page 352!

Weitere Informationen und aktuelle Neuheiten im Internet unter: www.h-r.com / Further Information and latest news on: www.h-r.com

Technische Informationen siehe Seite 352 ff. / Technical Guidelines see page 352 ff. | VA = Front axle, HA = Rear axle | i.V. = in Vorbereitung / in development | 4WD = 4 wheel drive / 4-motion / Allrad / Quattro / Syncro
2WD = 2 wheel drive / 2 Rad angetrieben | Drehstäbe = torsion bars (original part) | ①-③ Triple C siehe Seite 230 / ①-③ Triple C see page 230 | * = nur gültig für Deutschland / only valid for Germany

■ Gewindefedern / Height Adjustable Springs ■ Federn / Sport Springs ■ Höherlegungsfedern / Raising Springs ■ Stabilisatoren / Anti-roll bars ■ Sport und Komfort Cup-Kits / Sport- and Comfort Suspensions
■ Twin-Tube Edelstahlgewindefahrwerke / Twin-Tube stainless steel coil overs ■ Monotube Gewindefahrwerke / Monotube coil overs ■ TRAK+ Spurverbreiterungen / TRAK+ Wheel Spacers

Fahrzeugtyp vehicle	Untere ET-Grenze lowest offset* (mm)	Lochkreis bolt pattern (mm)	MZ Centre bore (mm)	S/M	Gewinde thread	Spurverbreiterung pro Achse total track widening per axle (mm)	Hinweise notes	Bestell-Nr. / part-no. silber eloxiert/ silver anodized	Bestell-Nr. / part-no. schwarz eloxiert/ black anodized
S70, V70 Typ L (5-Loch / 5-hole)	+18	108/5	65,0	S	M12x1,75	DR 10 mm pro Achse / axle	3,18	1035650	
						DR 20	3,18b	2035650	
						DR 24	3,18b	2435650	
						DR 30	3	3035650	
						DR 40	3	4035650	
						DRA 50	7	5035651	
V 70 Typ S	+18	108/5	65,0	S	M14x1,5	DR 10 mm pro Achse / axle	3,18	1035650	
						DR 20	3,18b	2035650	
						DR 24	3,18b	2435650	
						DR 30	3	3035650	
						DR 40	3	4035650	
						DRA 50	7	5035653	
V 70 Typ B	+35	108/5	63,3	S	M 14x 1,5	DR 30 mm pro Achse / axle	3	3035633	B3035633
C 70 Typ N	+18	108/5	65,0	S	M12x1,75	DR 10 mm pro Achse / axle	3,18	1035650	
						DR 20	3,18b	2035650	
						DR 24	3,18b	2435650	
						DR 30	3	3035650	
						DR 40	3	4035650	
						DRA 50	7,E	5035651	
C70 Typ M	+30	108/5	63,3	M	M12x1,5	DRS 30 mm pro Achse / axle		30356331	B30356331
S 80 Typ T	+31	108/5	65,0	S	M14x1,5	DR 10 mm pro Achse / axle	3,18	1035650	
						DR 30	3	3035650	
						DR 40	3,E	4035650	
						DRA 50	7,E	5035653	
S 80 Typ A	+35	108/5	63,3	S	M14x1,5	DR 30 mm pro Achse / axle	3	3035633	B3035633
S90, V90	+28	108/5	65,0	S	M12x1,75	DR 10 mm pro Achse / axle	2,3,18	1035650	
						DR 20	2,3,18b	2035650	
						DR 24	2,3,18b	2435650	
						DR 30	2,3	3035650	
						DR 40	3,E	4035650	
						DRA 50	7,E	5035651	
S90, V90 Typ P	+27	108/5	63,3	S	M 14x 1,5	DR 26 mm pro Achse / axle	3,25	26356330	
						DR 30	3,25	30356330	
Nicht zulässig in Verbindung mit Stahlfelgen. <i>Not useable with steel-rims!</i>									
XC40 Typ X	+35,5	108/5	63,3	S	M 14x 1,5	DR 06 mm pro Achse / axle	3,18,25	06356330	
						DR 20	3,25	20356330	
						DR 26	3,25	26356330	
						DR 30	3,25	30356330	
Nicht zulässig in Verbindung mit Stahlfelgen. <i>Using the spacers with steel rims is not possible.</i>									
XC60 Typ U	+28	108/5	63,3	S	M 14x 1,5	DR 06 mm pro Achse / axle	3,18,25	06356330	
						DR 26	3,25	26356330	
S90, V90 Typ P	+27					DR 30	3,25	30356330	
						DR 40	3,25	40356330	
Nicht zulässig in Verbindung mit Stahlfelgen. <i>Using the spacers with steel rims is not possible.</i>									
XC 60 Typ D	+40	108/5	63,3	S	M 14x 1,5	DR 30 mm pro Achse / axle	3	3035633	B3035633
XC 70 Typ B	+35	108/5	63,3	S	M 14x 1,5	DR 30 mm pro Achse / axle	3	3035633	B3035633
XC 90 Typ C	-5	108/5	67,1	S	M14x1,5	DR 30 mm pro Achse / axle	3	3035670	B3035670
XC 90 Typ L	+23,5	108/5	63,3	S	M 14x 1,5	DR 30 mm pro Achse / axle	3,25	3035633	B3035633



Vor der Bestellung/Montage bitte die Technischen Hinweise ab Seite 352 beachten! / Before ordering and/or installation please check the technical notes from page 352!

Weitere Informationen und aktuelle Neuheiten im Internet unter: www.h-r.com / Further Information and latest news on: www.h-r.com

Technische Informationen siehe Seite 352 ff. / Technical Guidelines see page 352 ff. | VA = Front axle, HA = Rear axle | i.V. = in Vorbereitung / in development | 4WD = 4 wheel drive/4-motion / Allrad / Quattro / Syncro 2WD = 2 wheel drive / 2 Rad angetrieben | Drehstäbe = torsion bars (original part) | ●-● Triple C siehe Seite 230 / ●-● Triple C see page 230 | * = nur gültig für Deutschland / only valid for Germany

■ Gewindefedern / Height Adjustable Springs ■ Federn / Sport Springs ■ Höherlegungsfedern / Raising Springs ■ Stabilisatoren / Anti-roll bars ■ Sport und Komfort Cup-Kits / Sport- and Comfort Suspensions ■ Twin-Tube Edeltstahlgewindefahrwerke / Twin-Tube stainless steel coil overs ■ Monotube Gewindefahrwerke / Monotube coil overs ■ TRAK+ Spurverbreiterungen / TRAK+ Wheel Spacers

Spurverbreiterungen mit ABE für Original-Räder / Wheel Spacers with ABE for original-wheels

Fahrzeugtyp vehicle	Lochkreis bolt pattern (mm)	MZ Centre bore (mm)	Gewinde thread	Spurverbreiterung pro Achse total track widening per axle Vorderachse (VA)/Hinterachse (HA)	Hinweise Notes	Bestell-Nr. / part-no. silber eloxiert / silver anodized	Bestell-Nr. / part-no. schwarz eloxiert / black anodized
------------------------	-----------------------------------	---------------------------	-------------------	---	-------------------	--	--

VW

Ein Set enthält: 4 Spurverbreiterungen, 20 (bzw. 16) verlängerte Radschrauben, Felgenschloß Art-Nr. 10217-1.

The set contains: 4 spacers, 20 (respectively 16) longer wheel screws, wheel lock with p/n 10217-1.

UP Typ AA	100/4	57,1	M12x1,5	VA: DR-ABE 26 mm/HA: DR-ABE 32 mm	25,31,33	1004570	
Golf III Lupo Typ 6X, 6E, 6ES Polo Typ 6N, 6NF, 6KV	100/4	57,1	M12x1,5	VA: DR-ABE 30 mm/HA: DR-ABE 40 mm	31,33	1004571	
Fox Typ 5Z Golf III Golf IV, Bora Typ 1J Polo Typ 9N Polo Typ 6R	100/5	57,1	M14x1,5	VA: DR-ABE 30 mm/HA: DR-ABE 40 mm	31,34	1005571	
Eos Typ 1F Caddy, Life Typ 2K, 2KN Golf V Passat Typ 3B, BG, 3BS Passat Typ 3C Phaeton Typ 3D Tiguan Typ 5N Touran Typ 1T	112/5	57,1	M14x1,5	VA: DR-ABE 30 mm/HA: DR-ABE 30 mm	31,34	1125571	
Amarok Typ 2H, 2HS2 Bus T5 Touareg Typ 7L, 7P Touareg Typ 7L, 7P	120/5 130/5	65,0 71,6	M14x1,5	VA: DR-ABE 30 mm/HA: DR-ABE 40 mm VA: DR-ABE 30 mm/HA: DR-ABE 36 mm	25,31,34 31,34	1205650 13057160	

Ein Set enthält: 2 Spurverbreiterungen, 10 verlängerte Radschrauben incl. 2 Felgenschloß-Schrauben.



The set contains: 2 spacers, 10 longer wheel screws incl. 2 wheel lock screws.









Beetle Typ 16 Caddy Typ 2K, 2KN Eos Typ 1F Golf V Typ 1K, 1KP Golf VI Typ 1K, 1KP, 1KM Phaeton Typ 3D Jetta Typ 1KM Jetta Typ 16 Passat 3B, 3BG, 3BS Passat 3C Passat CC Typ 3CC* Passat Alltrack Typ 3C* Scirocco Typ 13 Tiguan Typ 5N Touran Typ 1T *ausgenommen Art-Nr. 55571-05.	112/5	57,1	14x1,5	DR-ABE 10 mm DR-ABE 20 mm DR-ABE 24 mm DR-ABE 30 mm DR-ABE 40 mm	18,25,31,35 25,31,35 25,31,35 25,31,35 25,31,35	55571-05 55571-10A 55571-12 55571-15 55571-20	B55571-05 B55571-10A B55571-12 B55571-15 B55571-20
Golf VII Typ AU, AUV 55573-08 nur für Vorderachse 55573-08 only for front axle	112/5	57,1	14x1,5	DR-ABE 16 mm DR-ABE 20 mm DR-ABE 24 mm DR-ABE 30 mm DR-ABE 40 mm	25,27,31,35 25,31,35 25,31,35 25,31,35 25,31,35	55573-08 55573-10A 55573-12 55573-15 55573-20	B55573-08 B55573-10A B55573-12 B55573-15 B55573-20
Golf VII R Typ AU, AUV	112/5	57,1	14x1,5	DR-ABE 16 mm DR-ABE 20 mm DR-ABE 24 mm DR-ABE 30 mm DR-ABE 36 mm	25,31,35 25,31,35 25,31,35 25,31,35 25,31,35	55577-08 55577-10A 55577-12 55577-15 55577-18	B55577-08 B55577-10A B55577-12 B55577-15 B55577-18
Arteon Typ 3H Tiguan Typ 5N (ab/ from Modell 2016) Touran Typ 1T (ab/ from Modell 2015) Passat Alltrack Typ 3C (ab/ from Modell 2015) T-ROC Typ A1 55577-08 nur für Vorderachse 55577-08 only for front axle	112/5	57,1	14x1,5	DR-ABE 16 mm DR-ABE 20 mm DR-ABE 24 mm DR-ABE 30 mm DR-ABE 36 mm	25,27,31,35 25,31,35 25,31,35 25,31,35 25,31,35	55577-08 55577-10A 55577-12 55577-15 55577-18	B55577-08 B55577-10A B55577-12 B55577-15 B55577-18
VW Bus T5 VW Bus T6 VW Touareg 7L VW Amarok 2H, 2HS2	120/5	65,0	14x1,5	DR-ABE 30 mm DR-ABE 40 mm	25,31,35 25,31,35	75650-15 75650-20	B75650-15 B75650-20
Touareg Typ 7L Touareg Typ 7P, 7p	130/5	71,6	14x1,5	DR-ABE 30 mm DR-ABE 36 mm DR-ABE 46 mm	31,35 31,35 31,35	957160-15 957160-18 957160-23	B957160-15 B957160-18 B957160-23

Die Spurverbreiterungen mit ABE sind nur zulässig für die in der ABE der Spurverbreiterungen genannten Original-Rädern. Die jeweilige ABE liegt der Verpackung bei. Die Auflagen und Zulässigkeiten finden Sie auch unter www.h-r.com. Bei Verwendung von bestimmten Rad-/Reifenkombinationen ist eine Abnahme erforderlich. Die Auslieferung der Spurverbreiterungen mit ABE erfolgt komplett mit Befestigungsmaterial. Wheel spacers with ABE are only useable for the original wheels shown in the ABE which is enclosed in the delivery. Technical notes can be found on www.h-r.com. For special wheel/tyre combinations an additional inspection is necessary. ABE are just valid in Germany. Included in the delivery of the ABE spacers is the entire fastening material.

Vor der Bestellung/Montage bitte die Technischen Hinweise ab Seite 352 beachten! / Before ordering and/or installation please check the technical notes from page 352!

Weitere Informationen und aktuelle Neuheiten im Internet unter: www.h-r.com / Further Information and latest news on: www.h-r.com

Technische Informationen siehe Seite 352 ff. / Technical Guidelines see page 352 ff. | VA = Front axle, HA = Rear axle | i.V. = in Vorbereitung / in development | 4WD = 4 wheel drive / 4-motion / Allrad / Quattro / Syncro 2WD = 2 wheel drive / 2 Rad angetrieben | Drehstäbe = torsion bars (original part) |  Triple C siehe Seite 230 /  Triple C see page 230 | * = nur gültig für Deutschland / only valid for Germany

 Gewindefedern / Height Adjustable Springs  Federn / Sport Springs  Höherlegungsfedern / Raising Springs  Stabilisatoren / Anti-roll bars  Sport und Komfort Cup-Kits / Sport- and Comfort Suspensions  Twin-Tube Edelstahlgewindefahrwerke / Twin-Tube stainless steel coil overs  Monotube Gewindefahrwerke / Monotube coil overs  TRAK+ Spurverbreiterungen / TRAK+ Wheel Spacers

Fahrzeugtyp vehicle	Untere ET-Grenze lowest offset* (mm)	Lochkreis bolt pattern (mm)	MZ Centre bore (mm)	S/M	Gewinde thread	Spurverbreiterung pro Achse total track widening per axle (mm)	Hinweise notes	Bestell-Nr. / part-no. silber eloxiert / silver anodized	Bestell-Nr. / part-no. schwarz eloxiert / black anodized
VW									
UP Typ AA	+5	100/4	57,1	S	M12x1,5	DR 26 mm pro Achse/ axle	3,25,27	26234570	B26234570
						DR 32	3,25	32234570	B32234570
						DR 36	3,25	36234570	B36234570
						DRA 40	7,25	4024570	B4024570
						DRA 44	7,25	4424570	B4424570
						DRA 50	7,25	5024570	B5024570
						DRA 60	25	6024570	B6024570
Nicht zulässig in Verbindung mit Stahlfelgen. Not useable with steel-rims!									
Fox Typ 5Z	+/-0	100/5	57,1	S	M14x1,5	DR 06 mm pro Achse/ axle	2,3,18	06255571	B06255571
Polo Typ 9N	+/-0					DR 10	3,18	10255571	B10255571
Golf III/Vento Typ 1HX0/1EX0/1H/1E (5-Loch/5-hole)	+/-0					DR 16	3,18	16255571	B16255571
Golf IV/Bora Typ 1J	+/-0					DR 16	3,18b,24,25	162555716	B162555716
New Beetle Typ 1C/9C/1Y	-35					DR 20 Version A	3,18b,24,25	202555712A	B202555712A
Passat Typ 35 i (5-Loch/5-hole)	+10					DR 20 Version B	3,18b,24,25	202555712B	B202555712B
						DR 24	3,18b,24,25	24255571	B24255571
						DR 30	3,24	30255571	B30255571
						DR 40	3,24	40255571	B40255571
						DRA 40	7,24	4025571	B4025571
						DRA 50	7,24	5025571	B5025571
						DRA 60	24	6025571	B6025571
						DRA 70	E	7025571	B7025571
						DRA 80	E	8025571	B8025571
						DRA 90	E	9025571	B9025571
						DRA 100	E	10025571	B10025571
Polo Typ 6R	+8	100/5	57,1	S	M14x1,5	DR 06 mm pro Achse/ axle	3,18,27	06255571	B06255571
						DR 10	3,18	10255571	B10255571
						DR 16	3,18	16255571	B16255571
						DR 16	3,18b,25,27	162555716	B162555716
						DR 20 Version A	3,18b,25	202555712A	B202555712A
						DR 20 Version B	3,18b,25,27	202555712B	B202555712B
						DR 24	3,18b,25	24255571	B24255571
						DR 30	3	30255571	B30255571
						DR 40	3	40255571	B40255571
						DRA 40	7	4025571	B4025571
						DRA 50	7	5025571	B5025571
						DRA 60		6025571	B6025571
						DRA 70	E	7025571	B7025571
						DRA 80	E	8025571	B8025571
						DRA 90	E	9025571	B9025571
						DRA 100	E	10025571	B10025571
Polo R WRC Typ 6R	+31	100/5	57,1	S	M14x1,5	DR 06 mm pro Achse/ axle	3,18,25	06255570	B06255570
Polo Cross Typ 6R	+20					DR 10	3,18,25,28	10255570	B10255570
						DR 16	3,18b,25,27	16255570	B16255570
						DR 20	3,18b,25,27	20255570B	B20255570B
						DR 24 Version A	3,18b,25	24255570A	B24255570A
						DR 24 Version B	3,18b,25,27	24255570B	B24255570B
						DR 30	3,25	30255570	B30255570
Nicht zulässig in Verbindung mit Stahlfelgen. Not useable with steel-rims!									
Polo Typ AW	+23	100/5	57,1	S	M14 x 1,5	DR 06 mm pro Achse/ axle	3,18,25,28	06255570	B06255570
						DR 10	3,18,25,28	10255570	B10255570
						DR 16 mm	3,18b,25,27	16255570	B16255570
						DR 20 Version A	3,18b,25	20255570A	B20255570A
						DR 20 Version B	3,18b,25,27	20255570B	B20255570B
						DR 24 Version A	3,18b,25	24255570A	B24255570A
						DR 24 Version B	3,18b,25,27	24255570B	B24255570B
						DR 30	3,18b,25	30255570	B30255570
						DR 40	3,25	40255570	B40255570
						DRA 44	7,25	4425570	B4425570
						DRA 50	7,25	5025570	B5025570

Art-Nr. 16255570/20255570A/24255570A: Nur für Felgen mit Innenfase mind. 7 x 45°
 part-no: 16255570/20255570A/24255570A: Only for rim with inner bavel mind. 7 x 45°
 Art-Nr. 20255570B/24255570B: Nur für Felgen mit Innenfase mind. 5 x 45°
 part-no: 20255570B/24255570B: Only for rim with inner bavel mind. 5 x 45°
 Art-Nr. 30255570: Nur für Felgen mit Innenfase mind. 4 x 45°
 part-no: 30255570: Only for rim with inner bavel mind. 4x 45°



Vor der Bestellung/Montage bitte die Technischen Hinweise ab Seite 352 beachten! / Before ordering and/or installation please check the technical notes from page 352!

Weitere Informationen und aktuelle Neuheiten im Internet unter: www.h-r.com / Further Information and latest news on: www.h-r.com
 Technische Informationen siehe Seite 352 ff. / Technical Guidelines see page 352 ff. | VA = Front axle, HA = Rear axle | i.v. = in Vorbereitung / in development | 4WD = 4 wheel drive/4-motion/Allrad/Quattro/Syncro
 2WD = 2 wheel drive/2 Rad angetrieben | Drehstäbe = torsion bars (original part) | ●-● Triple C siehe Seite 230/●-● Triple C see page 230 | * = nur gültig für Deutschland/ only valid for Germany
 ■ Gewindefedern/Height Adjustable Springs ■ Federn/Sport Springs ■ Höherlegungsfedern/Raising Springs ■ Stabilisatoren/Anti-roll bars ■ Sport und Komfort Cup-Kits/Sport- and Comfort Suspensions
 ■ Twin-Tube Edeltahlgewindefahrwerke/Twin-Tube stainless steel coil overs ■ Monotube Gewindefahrwerke/Monotube coil overs ■ TRAK+ Spurverbreiterungen/TRAK+ Wheel Spacers

TRAK+® Spurverbreiterungen / TRAK+® Wheel Spacers Gutachten über / Approvals at www.h-r.com

Fahrzeugtyp vehicle	Untere ET-Grenze lowest offset* (mm)	Lochkreis bolt pattern (mm)	MZ Centre bore (mm)	S/M	Gewinde thread	Spurverbreiterung pro Achse total track widening per axle (mm)	Hinweise notes	Bestell-Nr. / part-no. silber eloxiert / silver anodized	Bestell-Nr. / part-no. schwarz eloxiert / black anodized
VW									
Lupo Typ 6X/6E/6ES	+10	100/4	57,1	S	M12x1,5	DR 06 mm pro Achse/ axle	2,3,18	06234571	B06234571
Golf III/Vento Typ 1HX0/1EX0/1H/1E (4-Loch/ 4-hole)	+10					DR 10	3,18	10234571	B10234571
Passat Typ 35 i (4-Loch/ 4-hole)	+13					DR 16	3,18	16234571	B16234571
Polo Typ 6KV	+13					DR 16	3,18b,25	162345712	B162345712
Polo Typ 6 N/NF	+5					DR 20	3,18b,25	202345714	B202345714
						DR 30	3	30234571	B30234571
						DR 40	3	40234571	B40234571
						DRA 40	7	4024571	B4024571
						DRA 50	7	5024571	B5024571
						DRA 60	E	6024571	B6024571
						DRA 70	E	7024571	B7024571
						DRA 80	E	8024571	B8024571
						DRA 90	E	9024571	B9024571
Corrado Typ 53 i (5-Loch/ 5-hole)	+13	100/5	57,1	S	M14x1,5	DR 06 mm pro Achse/ axle	2,3,18	06255571	B06255571
						DR 10	3,18	10255571	B10255571
						DR 16	3,18	16255571	B16255571
						DR 30	3	30255571	B30255571
						DR 40	3,20	40255571	B40255571
						DRA 50	7	5025571	B5025571
						DRA 60	E	6025571	B6025571
						DRA 70	E	7025571	B7025571
						DRA 80	E	8025571	B8025571
						DRA 90	E	9025571	B9025571
						DRA 100	E	10025571	B10025571
Golf I Typ 17/17CK	+8	100/4	57,1	S	M12x1,5	DR 06 mm pro Achse/ axle	2,3,18	06234571	B06234571
Golf II Typ 19 E	+8					DR 10	3,18	10234571	B10234571
Jetta Typ 19 E	+8					DR 16	3,18	16234571	B16234571
Polo Typ 86 C	+13					DR 30	3	30234571	B30234571
Scirocco Typ 53, 53B	+8					DR 40	3,20	40234571	B40234571
Corrado Typ 53 i (4-Loch/ 4-hole)	+8					DRA 50	7	5024571	B5024571
						DRA 60	E	6024571	B6024571
						DRA 70	E	7024571	B7024571
						DRA 80	E	8024571	B8024571
						DRA 90	E	9024571	B9024571
Golf V Typ 1K/1KP/R32	+15	112/5	57,1	S	M14x1,5	DR 06 mm pro Achse/ axle	2,3,18,27	0655571	B0655571
Touran/ Touran Cross Typ 1T	+15					DR 10	3,18	1055571	B1055571
Caddy/Life Typ 2K/2KN	+17					DR 16	3,18	1655571	B1655571
Jetta Typ 1KM	+15					DR 20 Version A	3,18b,25	2055571A	B2055571A
Eos Typ 1F	+15					DR 20 Version B	3,18b,25	2055571B	B2055571B
Phaeton Typ 3 D	+10					DR 24	3,18b,25	2455571	B2455571
Passat Typ 3B/3BG/3BS	+7					DR 30	3	3055571	B3055571
						DR 40	3	4055571	B4055571
						DRA 40	7	40555712	B40555712
						DRA 50	7	5055571	B5055571
						DRA 60	E	6055571	B6055571
						DRA 70	E	7055571	B7055571
						DRA 80	E	8055571	B8055571
						DRA 90	E	9055571	B9055571
						DRA 100	E	10055571	B10055571



Vor der Bestellung/Montage bitte die Technischen Hinweise ab Seite 352 beachten! / Before ordering and/or installation please check the technical notes from page 352!

Weitere Informationen und aktuelle Neuheiten im Internet unter: www.h-r.com / Further Information and latest news on: www.h-r.com

Technische Informationen siehe Seite 352 ff. / Technical Guidelines see page 352 ff. | VA = Front axle, HA = Rear axle | i.V. = in Vorbereitung / in development | 4WD = 4 wheel drive/4-motion/Allrad/Quattro/Syncro
2WD = 2 wheel drive/2 Rad angetrieben | Drehstäbe = torsion bars (original part) | ①-③ Triple C siehe Seite 230/ ①-③ Triple C see page 230 | * = nur gültig für Deutschland / only valid for Germany

■ Gewindefedern / Height Adjustable Springs
 ■ Federn / Sport Springs
 ■ Höherlegungsfedern / Raising Springs
 ■ Stabilisatoren / Anti-roll bars
 ■ Sport und Komfort Cup-Kits / Sport- and Comfort Suspensions
 ■ Twin-Tube Edelstahlgewindefahrwerke / Twin-Tube stainless steel coil overs
 ■ Monotube Gewindefahrwerke / Monotube coil overs
 ■ TRAK+ Spurverbreiterungen / TRAK+ Wheel Spacers

Fahrzeugtyp vehicle	Untere ET-Grenze lowest offset* (mm)	Lochkreis bolt pattern (mm)	MZ Centre bore (mm)	S/M	Gewinde thread	Spurverbreiterung pro Achse total track widening per axle (mm)	Hinweise notes	Bestell-Nr. / part-no. silber eloxiert / silver anodized	Bestell-Nr. / part-no. schwarz eloxiert / black anodized
VW									
Tiguan Typ 5N	+3	112/5	57,1	S	M14x1,5	DR 06 mm pro Achse / axle	3,18,27	0655571	B0655571
Passat Typ 3C	+12					DR 10	3,18,26	1055571	B1055571
Passat CC Typ 3CC	+11					DR 16	3,18b,25	1655572	B1655572
Scirocco Typ 13	+11					DR 20 Version A	3,18b,25	2055571A	B2055571A
Golf VI Typ 1K/1KM	+20					DR 20 Version B	3,18b,25,27	2055571B	B2055571B
Golf VI Plus Typ 1KP	+20					DR 24	3,18b,25	2455571	B2455571
Jetta Typ 16	+17					DR 30	3	3055571	B3055571
						DR 40	3	4055571	B4055571
						DRA 40	7	40555712	B40555712
						DRA 50	7	5055571	B5055571
						DRA 60		6055571	B6055571
						DRA 70	E	7055571	B7055571
						DRA 80	E	8055571	B8055571
						DRA 90	E	9055571	B9055571
						DRA 100	E	10055571	B10055571
Arteon Typ 3H	+22	112/5	57,1	S	M14 x 1,5	DR 06 mm pro Achse / axle	3,18,25,28	0655577	B0655577
						DR 16	3,18b,25,27	1655577	B1655577
						DR 20 Version A	3,18b,25,43	2055577A	B2055577A
						DR 20 Version B	3,18b,25,27,43	2055577B	B2055577B
						DR 24	3,18b,25,43	2455577	B2455577
						DR 30	3,25,43	3055577	B3055577
						DR 36	3,25,43	3655577	B3655577
						DRA 42	7,25,E	4255577	B4255577
						DRA 44	7,25,E	4455577	B4455577
						DRA 50	7,25,E	5055577	B5055577
						DRA 60	7,25,E	6055577	B6055577
Passat 3C (ab / from Modell 2015)	+12	112/5	57,1	S	M14x1,5	DR 06 mm pro Achse / axle	3,18,25,28	0655571	B0655571
						DR 16	3,18b,25,27	1655573	B1655573
						DR 20 Version A	3,18b,25	2055573A	B2055573A
						DR 20 Version B	3,18b,25,27	2055573B	B2055573B
						DR 24	3,18b,25	2455571	B2455571
						DR 30	3,25	3055571	B3055571
						DR 40	3,25	4055571	B4055571
						DRA 40	7,25	40555712	B40555712
						DRA 44	7,25	4455571	B4455571
						DRA 50	7,25	5055571	B5055571
						DRA 60	25	6055571	B6055571
						DRA 70	25,E	7055571	B7055571
						DRA 80	25,E	8055571	B8055571
						DRA 90	25,E	9055571	B9055571
						DRA 100	25,E	10055571	B10055571
Tiguan Typ 5N (ab / from Modell 2016)	+22	112/5	57,1	S	M14x1,5	DR 06 mm pro Achse / axle	3,18,25,28	0655577	B0655577
						DR 16	3,18b,25,27	1655577	B1655577
						DR 20 Version A	3,18b,25	2055577A	B2055577A
						DR 20 Version B	3,18b,25,27	2055577B	B2055577B
						DR 24	3,18b,25	2455577	B2455577
						DR 30	3,25	3055577	B3055577
						DR 36	3,25	3655577	B3655577
						DRA 42	7,25	4255577	B4255577
						DRA 44	7,25	4455577	B4455577
						DRA 50	7,25	5055577	B5055577
						DRA 60	7,25	6055577	B6055577

Art-Nr. 1655577/2055577A: Nur für Felgen mit Innenfase mind. 6 x 45°
part-no: 1655577/2055577A: Only for rim with inner bavel mind. 6 x 45°
Art-Nr. 2055577B: Nur für Felgen mit Innenfase mind. 4 x 45°
part-no: 2055577B: Only for rim with inner bavel mind. 4 x 45°
Art-Nr. 2455577: Nur für Felgen mit Innenfase mind. 5 x 45°
part-no: 2455577: Only for rim with inner bavel mind. 5x 45°
Nicht zulässig in Verbindung mit Stahlfelgen.
Not useable with steel-rims!

Art-Nr. 1655573/2055573A: Nur für Felgen mit Innenfase mind. 6 x 45°
part-no: 1655573/2055573A: Only for rim with inner bavel mind. 6 x 45°
Art-Nr. 2055573B: Nur für Felgen mit Innenfase mind. 4 x 45°
part-no: 2055573B: Only for rim with inner bavel mind. 4 x 45°
Art-Nr. 2455571: Nur für Felgen mit Innenfase mind. 5 x 45°
part-no: 2455571: Only for rim with inner bavel mind. 5x 45°
Nicht zulässig in Verbindung mit Stahlfelgen.
Not useable with steel-rims!

Art-Nr. 1655577/2055577A: Nur für Felgen mit Innenfase mind. 6 x 45°
part-no: 1655577/2055577A: Only for rim with inner bavel mind. 6 x 45°
Art-Nr. 2055577B: Nur für Felgen mit Innenfase mind. 4 x 45°
part-no: 2055577B: Only for rim with inner bavel mind. 4 x 45°
Art-Nr. 2455577: Nur für Felgen mit Innenfase mind. 5 x 45°
part-no: 2455577: Only for rim with inner bavel mind. 5x 45°
Nicht zulässig in Verbindung mit Stahlfelgen.
Not useable with steel-rims!



Vor der Bestellung/Montage bitte die Technischen Hinweise ab Seite 352 beachten! / Before ordering and/or installation please check the technical notes from page 352!

Weitere Informationen und aktuelle Neuheiten im Internet unter: www.h-r.com / Further Information and latest news on: www.h-r.com
Technische Informationen siehe Seite 352 ff. / Technical Guidelines see page 352 ff. | VA = Front axle, HA = Rear axle | i.V. = in Vorbereitung / in development | 4WD = 4 wheel drive/4-motion/Allrad/Quattro/Syncro
2WD = 2 wheel drive/2 Rad angetrieben | Drehstäbe = torsion bars (original part) | ●-● Triple C siehe Seite 230/●-● Triple C see page 230 | * = nur gültig für Deutschland/ only valid for Germany
■ Gewindefedern/Height Adjustable Springs ■ Federn/Sport Springs ■ Höherlegungsfedern/Raising Springs ■ Stabilisatoren/Anti-roll bars ■ Sport und Komfort Cup-Kits/Sport- and Comfort Suspensions
■ Twin-Tube Edelstahlgewindefahrwerke/Twin-Tube stainless steel coil overs ■ Monotube Gewindefahrwerke/Monotube coil overs ■ TRAK+ Spurverbreiterungen/TRAK+ Wheel Spacers

TRAK+® Spurverbreiterungen / TRAK+® Wheel Spacers Gutachten über / Approvals at www.h-r.com

Fahrzeugtyp vehicle	Untere ET-Grenze lowest offset* (mm)	Lochkreis bolt pattern (mm)	MZ Centre bore (mm)	S/M	Gewinde thread	Spurverbreiterung pro Achse total track widening per axle (mm)	Hinweise notes	Bestell-Nr. / part-no. silber eloxiert / silver anodized	Bestell-Nr. / part-no. schwarz eloxiert / black anodized
VW									
T-ROC Typ A1	+13	112/5	57,1	S	M14x1,5	DR 06 mm pro Achse/ axle	3,18,25,28	0655577	B0655577
Touran Typ 1T (ab/ from Modell 2015)	+7,5					DR 16	3,18b,25,27	1655577	B1655577
Art-Nr. 1655577/2055577A: Nur für Felgen mit Innenfase mind. 6 x 45° part-no: 1655577/2055577A: Only for rim with inner bavel mind. 6 x 45°						DR 20 Version A	3,18b,25	2055577A	B2055577A
Art-Nr. 2055577B: Nur für Felgen mit Innenfase mind. 4 x 45° part-no: 2055577B: Only for rim with inner bavel mind. 4 x 45°						DR 20 Version B	3,18b,25,27	2055577B	B2055577B
Art-Nr. 2455577: Nur für Felgen mit Innenfase mind. 5 x 45° part-no: 2455577: Only for rim with inner bavel mind. 5x 45°						DR 24	3,18b,25	2455577	B2455577
Nicht zulässig in Verbindung mit Stahlfelgen. Not useable with steel-rims!						DR 30	3,25	3055577	B3055577
						DR 36	3,25	3655577	B3655577
						DRA 42	7,25	4255577	B4255577
						DRA 44	7,25	4455577	B4455577
						DRA 50	7,25	5055577	B5055577
						DRA 60	7,25	6055577	B6055577
Golf VII Typ AU, AUV	+16	112/5	57,1	S	M14x1,5	DR 06 mm pro Achse/ axle	3,18,25,28	0655571	B0655571
						DR 10	3,18,25,28	1055571	B1055571
						DR 16	3,18b,25,27	1655573	B1655573
						DR 20 Version A	3,18b,25	2055573A	B2055573A
Art-Nr. 1655573/2055573A: Nur für Felgen mit Innenfase mind. 6 x 45° part-no: 1655573/2055573A: Only for rim with inner bavel mind. 6 x 45°						DR 20 Version B	3,18b,25,27	2055573B	B2055573B
Art-Nr. 2055573B: Nur für Felgen mit Innenfase mind. 4 x 45° part-no: 2055573B: Only for rim with inner bavel mind. 4 x 45°						DR 24	3,18b,25	2455571	B2455571
Art-Nr. 2455571: Nur für Felgen mit Innenfase mind. 5 x 45° part-no: 2455571: Only for rim with inner bavel mind. 5x 45°						DR 30	3,25	3055571	B3055571
						DR 40	3,25	4055571	B4055571
						DRA 40	7,25	40555712	B40555712
						DRA 44	7,25	4455571	B4455571
						DRA 50	7,25	5055571	B5055571
						DRA 60	25	6055571	B6055571
						DRA 70	25,E	7055571	B7055571
						DRA 80	25,E	8055571	B8055571
						DRA 90	25,E	9055571	B9055571
						DRA 100	25,E	10055571	B10055571
Nicht zulässig in Verbindung mit Stahlfelgen. Not useable with steel-rims!									
Golf VII Variant Alltrack (4WD) Typ AUV	+16	112/5	57,1	S	M14x1,5	DR 16 mm pro Achse/ axle	3,18b,25,27	1655573	B1655573
Golf VII Sportsvan (4WD) Typ AUV	+16					DR 20 Version A	3,18b,25	2055573A	B2055573A
Art-Nr. 1655573/2055573A: Nur für Felgen mit Innenfase mind. 6 x 45° part-no: 1655573/2055573A: Only for rim with inner bavel mind. 6 x 45°						DR 20 Version B	3,18b,25,27	2055573B	B2055573B
Art-Nr. 2055573B: Nur für Felgen mit Innenfase mind. 4 x 45° part-no: 2055573B: Only for rim with inner bavel mind. 4 x 45°						DR 24	3,18b,25	2455571	B2455571
Art-Nr. 2455571: Nur für Felgen mit Innenfase mind. 5 x 45° part-no: 2455571: Only for rim with inner bavel mind. 5x 45°						DR 30	3,25	3055571	B3055571
						DR 40	3,25	4055571	B4055571
						DRA 42	7,25	4255571	B4255571
						DRA 44	7,25	4455571	B4455571
						DRA 50	7,25	5055571	B5055571
						DRA 60	25	6055571	B6055571
						DRA 70	25,E	7055571	B7055571
						DRA 80	25,E	8055571	B8055571
						DRA 90	25,E	9055571	B9055571
						DRA 100	25,E	10055571	B10055571
Nicht zulässig in Verbindung mit Stahlfelgen. Not useable with steel-rims!									
Golf VII R Typ AU, AUV	+33	112/5	57,1	S	M14x1,5	DR 06 mm pro Achse/ axle	3,18,25,28	0655577	B0655577
						DR 16	3,18b,25	1655577	B1655577
Art-Nr. 1655577: Nur für Felgen mit Innenfase mind. 6 x 45° part-no: 1655577: Only for rim with inner bavel mind. 6 x 45°						DR 20	3,18b,25	2055577B	B2055577B
Art-Nr. 2055577B: Nur für Felgen mit Innenfase mind. 4 x 45° part-no: 2055577B: Only for rim with inner bavel mind. 4 x 45°						DR 24	3,18b,25	2455577	B2455577
Art-Nr. 2455577: Nur für Felgen mit Innenfase mind. 5 x 45° part-no: 2455577: Only for rim with inner bavel mind. 5x 45°						DR 30	3,25	3055577	B3055577
						DR 36	3,25	3655577	B3655577
						DRA 40	7,25,E	4055577	B4055577
						DRA 44	7,25,E	4455577	B4455577
						DRA 50	7,25,E	5055577	B5055577
						DRA 60	25,E	6055577	B6055577
Nicht zulässig in Verbindung mit Stahlfelgen. spacers with steel rims is not possible.									
Passat Alltrack Typ 3C (ab/ from Modell 2012-2014)	+22	112/5	57,1	S	M14x1,5	DR 06 mm pro Achse/ axle	3,18,25,28	0655571	B0655571
Nicht zulässig in Verbindung mit Stahlfelgen. Not useable with steel-rims!						DR 16	3,18b,25	1655572	B1655572
						DR 20 Version A	3,18b,25	2055571A	B2055571A
						DR 20 Version B	3,18b,25	2055571B	B2055571B
						DR 24	3,18b,25	2455571	B2455571
						DR 30	3,25	3055571	B3055571
						DR 40	3,25	4055571	B4055571
						DRA 40	7,25	40555712	B40555712



Vor der Bestellung/Montage bitte die Technischen Hinweise ab Seite 352 beachten! / Before ordering and/or installation please check the technical notes from page 352!

Weitere Informationen und aktuelle Neuheiten im Internet unter: www.h-r.com / Further Information and latest news on: www.h-r.com

Technische Informationen siehe Seite 352 ff. / Technical Guidelines see page 352 ff. | VA = Front axle, HA = Rear axle | i.V. = in Vorbereitung / in development | 4WD = 4 wheel drive / 4-motion / Allrad / Quattro / Syncro
2WD = 2 wheel drive / 2 Rad angetrieben | Drehstäbe = torsion bars (original part) | ①-③ Triple C siehe Seite 230 / ①-③ Triple C see page 230 | * = nur gültig für Deutschland / only valid for Germany

■ Gewindefedern / Height Adjustable Springs ■ Federn / Sport Springs ■ Höherlegungsfedern / Raising Springs ■ Stabilisatoren / Anti-roll bars ■ Sport und Komfort Cup-Kits / Sport- and Comfort Suspensions
■ Twin-Tube Edelstahlgewindefahrwerke / Twin-Tube stainless steel coil overs ■ Monotube Gewindefahrwerke / Monotube coil overs ■ TRAK+ Spurverbreiterungen / TRAK+ Wheel Spacers

Fahrzeugtyp vehicle	Untere ET-Grenze lowest offset* (mm)	Lochkreis bolt pattern (mm)	MZ Centre bore (mm)	S/M	Gewinde thread	Spurverbreiterung pro Achse total track widening per axle (mm)	Hinweise notes	Bestell-Nr. / part-no. silber eloxiert / silver anodized	Bestell-Nr. / part-no. schwarz eloxiert / black anodized
VW									
Passat Alltrack Typ 3C (ab / from Modell 2015)	+23	112/5	57,1	S	M14x1,5	DR 16 mm pro Achse / axle	3,18b,25,27	1655577	B1655577
Art-Nr. 1655577/2055577A: Nur für Felgen mit Innenfase mind. 6 x 45° part-no: 1655577/2055577A: Only for rim with inner bavel mind. 6 x 45°						DR 20 Version A	3,18b,25	2055577A	B2055577A
Art-Nr. 2055577B: Nur für Felgen mit Innenfase mind. 4 x 45° part-no: 2055577B: Only for rim with inner bavel mind. 4 x 45°						DR 20 Version B	3,18b,25,27	2055577B	B2055577B
Art-Nr. 2455577: Nur für Felgen mit Innenfase mind. 5 x 45° part-no: 2455577: Only for rim with inner bavel mind. 5x 45°						DR 24	3,18b,25	2455577	B2455577
Nicht zulässig in Verbindung mit Stahlfelgen. Not useable with steel-rims!						DR 30	3,25	3055577	B3055577
						DR 36	3,25	3655577	B3655577
						DRA 42	7,25,E	4255577	B4255577
						DRA 44	7,25,E	4455577	B4455577
						DRA 50	7,25,E	5055577	B5055577
						DRA 60	7,25,E	6055577	B6055577
Beetle Typ 16	+13	112/5	57,1	S	M14x1,5	DR 06 mm pro Achse / axle	3,18,25,27	0655571	B0655571
						DR 10	3,18,25,28	1055571	B1055571
						DR 16	3,18b,25	1655572	B1655572
						DR 20 Version A	3,18b,25	2055571A	B2055571A
						DR 20 Version B	3,18b,25,27	2055571B	B2055571B
						DR 24	3,18b,25	2455571	B2455571
						DR 30	3,25	3055571	B3055571
						DR 40	3,25	4055571	B4055571
						DRA 40	7,25	40555712	B40555712
						DRA 44	7,25	4455571	B4455571
						DRA 50	7,25	5055571	B5055571
						DRA 60	25	6055571	B6055571
Beetle Dune Typ 16	+13	112/5	57,1	S	M14x1,5	DR 06 mm pro Achse / axle	3,18,25,28	0655571	B0655571
Beetle R-Line Typ 16	+13					DR 16	3,18b,25,27	1655572	B1655572
Nicht zulässig in Verbindung mit Stahlfelgen. Not useable with steel-rims!						DR 20 Version A	3,18b,25	2055571A	B2055571A
						DR 20 Version B	3,18b,25,27	2055571B	B2055571B
						DR 24	3,18b,25	2455571	B2455571
						DR 30	3,25	3055571	B3055571
						DRA 42	7,25	4255571	B4255571
						DRA 44	7,25	4455571	B4455571
						DRA 50	7,25	5055571	B5055571
						DRA 60	25	6055571	B6055571
Käfer		130/4	78,6	S	M14x1,5	DR 10 mm pro Achse / axle	2,3,18	1094786	
						DR 20	2,3,18b	2094786	
						DR 30	2,3	3094786	
						DRA 40	7,E	4094786	
						DRA 50	7,E	5094786	
Passat Typ 32 B	+23	100/4	57,1	S	M12x1,5	DR 10 mm pro Achse / axle	2,3,18	10234571	B10234571
						DR 16	2,3,18	16234571	B16234571
						DR 30	2,3	30234571	B30234571
						DR 40	3,20,E	40234571	B40234571
						DRA 50	7,E	5024571	B5024571
Bus T2/T3	+8	112/5	66,5	S	M14x1,5	DR 10 mm pro Achse / axle	3,27	10556651	
Nur für Vorderachse Only for front axle						DR 30	3,27	30556651	
						DR 40	3,27	40556651	
Bus T2/T3	+8	112/5	66,5	M	M14x1,5	DRS 10 mm pro Achse / axle	28	10556652	
Nur für Hinterachse Only for rear axle						DRS 30	28	30556652	
						DRS 40	28	40556652	
						DRM60	28	60556652	
Bus T4	VA+10/HA +/-0	112/5	57,1	S	M14x1,5	DR 10 mm pro Achse / axle	3,18	1055571	B1055571
						DR 30	3	3055571	B3055571
Radlast bis 930 kg Wheelweight up to 930 kg						DR 40	3	4055571	B4055571
						DRA 50	14,21	5055571	B5055571
						DRA 60	21	6055571	B6055571



Vor der Bestellung/Montage bitte die Technischen Hinweise ab Seite 352 beachten! / Before ordering and/or installation please check the technical notes from page 352!

Weitere Informationen und aktuelle Neuheiten im Internet unter: www.h-r.com / Further Information and latest news on: www.h-r.com

Technische Informationen siehe Seite 352 ff. / Technical Guidelines see page 352 ff. | VA = Front axle, HA = Rear axle | i.v. = in Vorbereitung / in development | 4WD = 4 wheel drive/4-motion / Allrad / Quattro / Syncro
2WD = 2 wheel drive/2 Rad angetrieben | Drehstäbe = torsion bars (original part) | ●-● Triple C siehe Seite 230 / ●-● Triple C see page 230 | * = nur gültig für Deutschland / only valid for Germany

■ Gewindefedern / Height Adjustable Springs ■ Federn / Sport Springs ■ Höherlegungsfedern / Raising Springs ■ Stabilisatoren / Anti-roll bars ■ Sport und Komfort Cup-Kits / Sport- and Comfort Suspensions
■ Twin-Tube Edelstahlgewindefahrwerke / Twin-Tube stainless steel coil overs ■ Monotube Gewindefahrwerke / Monotube coil overs ■ TRAK+ Spurverbreiterungen / TRAK+ Wheel Spacers

TRAK+® Spurverbreiterungen / TRAK+® Wheel Spacers Gutachten über / Approvals at www.h-r.com

Fahrzeugtyp vehicle	Untere ET-Grenze lowest offset* (mm)	Lochkreis bolt pattern (mm)	MZ Centre bore (mm)	S/M	Gewinde thread	Spurverbreiterung pro Achse total track widening per axle (mm)	Hinweise notes	Bestell-Nr. / part-no. silber eloxiert / silver anodized	Bestell-Nr. / part-no. schwarz eloxiert / black anodized
Touareg Typ CR	+1	112/5	66,5	S	M14 x 1,5	DR 16 mm pro Achse / axle	3,18b,25	1655668	B1655668
Art-Nr. 1655668: Nur für Felgen mit Innenfase mind. 6,5 x 45° part-no: 1655668: Only for rim with inner bavel mind. 6,5 x 45°						DR 20	3,18b,25	2055668	B2055668
Art-Nr. 2055668: Nur für Felgen mit Innenfase mind. 5 x 45° part-no: 2055668: Only for rim with inner bavel mind. 5 x 45°						DR 24	3,18b,25	2455668	B2455668
Art-Nr. 2455668/3055668: Nur für Felgen mit Innenfase mind. 4 x 45° part-no: 2455668/3055668: Only for rim with inner bavel mind. 4 x 45°						DR 30	3,18b,25	3055668	B3055668
Nicht zulässig in Verbindung mit Stahlfelgen. Using the spacers with steel rims is not possible.						DR 36	3,25	3655668	B3655668
						DR 40	3,25	4055668	B4055668
						DRA 44	7,25	4455668	B4455668
						DRA 50	7,25	5055668	B5055668
						DRA 60	7,25	6055668	B6055668
T5	-5	120/5	65,0	S	M14x1,5	DR 30 mm pro Achse / axle	3	3075650	B3075650
Touareg Typ 7L	+7					DR 40	3	4075650	B4075650
						DRA 42	7,44	4275650	B4275650
						DRA 50	7,44	5075650	B5075650
						DRA 60	7	6075650	B6075650
						DRA 70	E	7075650	B7075650
						DRA 80	E	8075650	B8075650
						DRA 90	E	9075650	B9075650
T6	+13	120/5	65,0	S	M14x1,5	DR 30 mm pro Achse / axle	3,25	3075650	B3075650
Amarok Typ 2H, 2HS2						DR 40	3,25	4075650	B4075650
Nicht zulässig in Verbindung mit Stahlfelgen. Not useable with steel-rims!						DRA 42	7,25,44	4275650	B4275650
						DRA 50	7,25,44	5075650	B5075650
						DRA 60	7,25	6075650	B6075650
						DRA 70	25,E	7075650	B7075650
						DRA 80	25,E	8075650	B8075650
						DRA 90	25,E	9075650	B9075650
Touareg Typ 7L	+7	130/5	71,6	S	M14x1,5	DR 30 mm pro Achse / axle	3	30957161	B30957161
Touareg Typ 7P	+13					DR 36	3	36957161	B36957161
						DR 46	3	46957161	B46957161
						DRA 56	7,E	56957160	B56957160
						DRA 60	7,E	60957160	B60957160
						DRA 64	7,E	64957160	B64957160
						DRA 70	E	70957160	B70957160
						DRA 80	E	80957160	B80957160
						DRA 90	E	90957160	B90957160
						DRA 100	E	100957160	B100957160
Sharan Typ 7M	+15	112/5	57,1	S	M14x1,5	DR 10 mm pro Achse / axle	3,18	1055571	B1055571
						DR 16	3,18	1655571	B1655571
						DR 20 Version A	3,18b,25	2055571A	B2055571A
						DR 20 Version B	3,18b,25	2055571B	B2055571B
						DR 30	3	3055571	B3055571
						DR 40	3	4055571	B4055571
						DRA 40	14	40555712	B40555712
						DRA 50	14	5055571	B5055571
						DRA 60	6055571	B6055571	
Sharan Typ 7N	+5	112/5	57,1	S	M14x1,5	DR 16 mm pro Achse / axle	3,18b,25,27	1655572	B1655572
						DR 20 Version A	3,18b,25	2055571A	B2055571A
						DR 20 Version B	3,18b,25,27	2055571B	B2055571B
						DR 24	3,18b,25	2455571	B2455571
						DR 30	3	3055571	B3055571
						DR 40	3	4055571	B4055571
						DRA 40	7	40555712	B40555712
						DRA 50	7	5055571	B5055571
						DRA 60	6055571	B6055571	



Vor der Bestellung/Montage bitte die Technischen Hinweise ab Seite 352 beachten! / Before ordering and/or installation please check the technical notes from page 352!

Weitere Informationen und aktuelle Neuheiten im Internet unter: www.h-r.com / Further Information and latest news on: www.h-r.com

Technische Informationen siehe Seite 352 ff. / Technical Guidelines see page 352 ff. | VA = Front axle, HA = Rear axle | i.V. = in Vorbereitung / in development | 4WD = 4 wheel drive / 4-motion / Allrad / Quattro / Syncro
2WD = 2 wheel drive / 2 Rad angetrieben | Drehstäbe = torsion bars (original part) | ①-③ Triple C siehe Seite 230 / ①-③ Triple C see page 230 | * = nur gültig für Deutschland / only valid for Germany

■ Gewindefedern / Height Adjustable Springs ■ Federn / Sport Springs ■ Höherlegungsfedern / Raising Springs ■ Stabilisatoren / Anti-roll bars ■ Sport und Komfort Cup-Kits / Sport- and Comfort Suspensions
■ Twin-Tube Edelstahlgewindefahrwerke / Twin-Tube stainless steel coil overs ■ Monotube Gewindefahrwerke / Monotube coil overs ■ TRAK+ Spurverbreiterungen / TRAK+ Wheel Spacers

Fahrzeugtyp vehicle	Untere ET-Grenze lowest offset* (mm)	Lochkreis bolt pattern (mm)	MZ Centre bore (mm)	S/M	Gewinde thread	Spurverbreiterung pro Achse total track widening per axle (mm)	Hinweise notes	Bestell-Nr. / part-no. silber eloxiert / silver anodized	Bestell-Nr. / part-no. schwarz eloxiert / black anodized
VW									
Taro 7AX0	+5	114, 3/5	67,1	M	M12x1,5	DRM 50 mm pro Achse/ axle	8,25	5065671	
						DRM 60		6065671	
						DRM 70	E	7065671	
						DRM 80	E	8065671	
						DRM 90	E	9065671	
DRM 50mm nicht in Kombination mit Stahlfelgen (siehe Hinweis 8) DRM 50mm not useable in combination with steel-rims (see note 8)									
Taro, Taro 4x4 Typ 7AX1	+/-0	139,7/6	106,5	M	M12x1,5	DRM 60 mm pro Achse/ axle	23	60106000	
						DRM 70	23,E	70106000	
						DRM 80	23,E	80106000	
						DRM 90	23,E	90106000	



Vor der Bestellung/Montage bitte die Technischen Hinweise ab Seite 352 beachten! / Before ordering and/or installation please check the technical notes from page 352!

Weitere Informationen und aktuelle Neuheiten im Internet unter: www.h-r.com / Further Information and latest news on: www.h-r.com

Technische Informationen siehe Seite 352 ff. / Technical Guidelines see page 352 ff. | VA = Front axle, HA = Rear axle | i.V. = in Vorbereitung / in development | 4WD = 4 wheel drive/4-motion/Allrad/Quattro/Syncro
2WD = 2 wheel drive/2 Rad angetrieben | Drehstäbe = torsion bars (original part) | ●-● Triple C siehe Seite 230/ ●-● Triple C see page 230 | * = nur gültig für Deutschland/ only valid for Germany

■ Gewindefedern/ Height Adjustable Springs ■ Federn/ Sport Springs ■ Höherlegungsfedern/ Raising Springs ■ Stabilisatoren/ Anti-roll bars ■ Sport und Komfort Cup-Kits/ Sport- and Comfort Suspensions
■ Twin-Tube Edelstahlgewindefahrwerke/ Twin-Tube stainless steel coil overs ■ Monotube Gewindefahrwerke/ Monotube coil overs ■ TRAK+ Spurverbreiterungen/ TRAK+ Wheel Spacers

Leichtmetall-Distanzring-Adapter Light Alloy Wheel Spacer Adapters



H&R Leichtmetall-Adapter bieten die Möglichkeit Fahrzeuge und Felgen mit unterschiedlichen Lochkreisen zu kombinieren.

H&R light alloy adapters are a possibility to combine cars and wheels with different bolt patterns.

LEICHTMETALL-DISTANZRING-ADAPTER/ LIGHT ALLOY WHEEL SPACER ADAPTERS

Bei diesen Distanzring-Adaptoren handelt es sich um Sonderanfertigungen die nicht für den Betrieb in dem Bereich der StVZO ausgelegt sind. Um diese Adapter/Sonderanfertigungen zu montieren sind teilweise erhebliche Umbauarbeiten im Bereich der Karosserie erforderlich. Abnahme nach §21 StVZO gegebenenfalls möglich.

Weitere Adapter für Fahrzeuge mit 4-Loch auf Felgen mit 4-Loch und für Fahrzeuge mit 5-Loch auf Felgen mit 5-Loch sind als Sonderanfertigung lieferbar.

Anfragen hierzu senden Sie bitte per e-mail an: adapter@h-r.com oder per Telefax an: 02721/10708.

Sonderanfertigungen sind bei Bestellung zahlbar. Die Lieferzeit beträgt ca. 3 Wochen nach Bezahlung.

Montagehinweis für alle Fahrzeuge mit Stehbolzen:

Die mitgelieferten Muttern und die Original-Stehbolzen dürfen nicht aus der montierten Spurverbreiterung herausstehen.

Sollten die mitgelieferten Muttern oder die Original-Stehbolzen aus der Spurverbreiterung herausstehen, dürfen nur Räder mit entsprechenden Aussparungen/Gießtaschen verwendet werden.

Die Verwendung von Stahlfelgen ist generell nicht möglich.

Montagehinweis für alle DRA-Systeme:

Die aus der Innenseite der Felge herausstehende Länge der Rad-schraube zur Felgenbefestigung muss kleiner als die Dicke der Spurverbreiterung und durchgehend mit Gewinde sein.

Folgende Adapter sind aus technischen Gründen nicht möglich:

Von Fahrzeugen mit 3-Loch auf Felgen mit 4-Loch.

Von Fahrzeugen mit 5-Loch auf Felgen mit 6-Loch.

Von Fzg. mit Lochkreis 4/108 oder grösser auf Felgen mit 5-Loch.

These adapters are special applications and are not approved. For mounting these adapters there may be a lot of bodywork on the car necessary.

Other adapters for cars with 4-hole to 4-hole wheel and cars with 5-hole to 5-hole wheel are available as special applications.

Please send your requests for these to adapter@h-r.com or by fax to 0049-2721-10708.

Special applications are payable net before delivery, delivery time is 3 weeks after payment.

Mounting instruction for all cars with stud-bolts:

The supplied nuts and the original stud bolts can not look out of the spacer. If they do anyway only wheels with gaps in the contact-surface can be used. The use of steel-rims is generally not possible.

Mounting instruction for all DRA-systems:

The wheel screw which sticks out of the inner side of the wheel needs to have a permanent thread and it's length has to be smaller than the thickness of the spacer.

The following adapters are technically not possible:

Cars with 3-hole to 4-hole wheels.

Cars with 5-hole to 6-hole wheels.

Cars with bolt pattern 4/108 or bigger to 5-hole wheels.



Fahrzeug model/type	serienmäßiger Lochkreis OE-bolt pattern	serienmäßige Mittenzentr. centre bore	mögliche Adaptionen possible Adaption	Lochkreis bolt pattern	Mittenzentr. centre bore	Breite pro Seite Spacer width per side	System System	Art.-Nr. part-no.
------------------------	---	---	---	---------------------------	-----------------------------	--	------------------	----------------------

ALFA/FIAT

Alfa/Fiat	4/98	58,0	VW	4/100	57,1	20 mm	DRA M12x1,5	40124580	
						25 mm	DRA M12x1,5	50124580	
				Porsche	5/130	71,6	25 mm	DRA M12x1,5	50195580
						30 mm	DRA M12x1,5	60195580	
						35 mm	DRA M12x1,5	70195580	
		40 mm	DRA M12x1,5	80195580					
Alfa/Fiat	5/98	58,0	Audi/VW	5/100	57,1	20 mm	DRA M14x1,5	40125580	
						25 mm	DRA M14x1,5	50125580	
			Audi/VW	5/112	57,1	20 mm	DRA M14x1,5	40155580	
						25 mm	DRA M14x1,5	50155580	
						30 mm	DRA M14x1,5	60155580	
			Mercedes M12x1,5	5/112	66,5	20 mm	DRA M12x1,5	40155582	
						25 mm	DRA M12x1,5	50155582	
						30 mm	DRA M12x1,5	60155582	
			Mercedes M14x1,5	5/112	66,5	20 mm	DRA M14x1,5	40155583	
						25 mm	DRA M14x1,5	50155583	
						30 mm	DRA M14x1,5	60155583	
			BMW M12x1,5	5/120	72,5	20 mm	DRA M12x1,5	40175580	
						23 mm	DRA M12x1,5	46175580	
						25 mm	DRA M12x1,5	50175580	
			Porsche	5/130	71,6		20 mm	DRM M14x1,5	40195580
							25 mm	DRA M14x1,5	50195580
							30 mm	DRA M14x1,5	60195580
							35 mm	DRM M14x1,5	70195580
							40 mm	DRA M14x1,5	80195580
45 mm	DRA M14x1,5	90195580							

AUDI

Audi	4/100	57,1	Alfa/Fiat	4/98	58,0	20 mm	DRA M12x1,25	40214571	
						25 mm	DRA M12x1,25	50214571	
			Audi	4/108	57,1		20 mm	DRA M14x1,5	402345714
							25 mm	DRA M14x1,5	502345714
							30 mm	DRA M14x1,5	602345714
			Ford	4/108	63,3		20 mm	DRA M12x1,5	402345715
							25 mm	DRA M12x1,5	502345715
			Citroen/Peugeot	4/108	65,0		20 mm	DRA M12x1,25	402345716
							25 mm	DRA M12x1,25	502345716
			Honda	4/114,3	64,0		20 mm	DRA M12x1,5	402645711
							25 mm	DRA M12x1,5	502645711
			Hyundai/Kia/Mitsubishi	4/114,3	67,1		20 mm	DRA M12x1,5	402645712
							25 mm	DRA M12x1,5	502645712
							30 mm	DRA M12x1,5	602645712
			VW Käfer	4/130	78,6		20 mm	DRA M14x1,5	40294571
							25 mm	DRA M14x1,5	50294571
			Audi/VW	5/100	57,1		20 mm	DRA M12x1,5	402245571
							25 mm	DRA M12x1,5	502245571
							30 mm	DRA M12x1,5	602245571
			Porsche	5/130	71,6		25 mm	DRA M12x1,5	5029571
30 mm	DRA M12x1,5	6029571							
35 mm	DRA M12x1,5	7029571							
40 mm	DRA M12x1,5	8029571							
		45 mm	DRA M12x1,5	9029571					
Audi	4/108	57,1	Alfa/Fiat	4/98	58,0	20 mm	DRA M12x1,25	40314571	
						25 mm	DRA M12x1,25	50314571	
			Mini	4/100	56,2		20 mm	DRA M12x1,5	403245712
							25 mm	DRA M12x1,5	503245712
							20 mm	DRA M14x1,25	403245714
							25 mm	DRA M14x1,25	503245714
			Opel	4/100	56,6		20 mm	DRA M12x1,5	403245715
							25 mm	DRA M12x1,5	503245715
			VW	4/100	57,1		20 mm	DRA M12x1,5	40324571
							25 mm	DRA M12x1,5	50324571
							30 mm	DRA M12x1,5	60324571
							35 mm	DRA M12x1,5	70324571
			Honda	4/114,3	64,0		20 mm	DRA M12x1,5	403645711
							25 mm	DRA M12x1,5	503645711
			Hyundai/Kia/Mitsubishi	4/114,3	67,1		20 mm	DRA M12x1,5	403645712
							25 mm	DRA M12x1,5	503645712
			VW Käfer	4/130	78,6		20 mm	DRA M14x1,5	40394571
							25 mm	DRA M14x1,5	50394571

Fahrzeug model/type	serienmäßiger Lochkreis OE-bolt pattern	serienmäßige Mittenzentr. centre bore	mögliche Adaptionen possible Adaption	Lochkreis bolt pattern	Mittenzentr. centre bore	Breite pro Seite Spacer width per side	System System	Art.-Nr. part-no.
------------------------	---	---	---	---------------------------	-----------------------------	--	------------------	----------------------

AUDI

Audi	5/100	57,1	Ford/Volvo	5/108	63,3	20 mm	DRA M12x1,5	40235571			
				25 mm	DRA M12x1,5	50235571					
				30 mm	DRA M12x1,5	60235571					
				35 mm	DRA M12x1,5	70235571					
				20 mm	DRA M14x1,5	402355713					
			25 mm	DRA M14x1,5	502355713						
			30 mm	DRA M14x1,5	602355713						
			35 mm	DRA M14x1,5	702355713						
			Opel	5/110	65,0		20 mm		20 mm	DRA M12x1,5	40245571
							25 mm	DRA M12x1,5	50245571		
							30mm	DRA M12x1,5	60245571		
			Audi/VW	5/112	57,1		20 mm		20 mm	DRA M14x1,5	402555711
							22 mm	DRA M14x1,5	442555711		
							25 mm	DRA M14x1,5	502555711		
							30 mm	DRA M14x1,5	602555711		
35 mm	DRA M14x1,5	702555711									
Mercedes M12x1,5	5/112	66,5		40 mm		40 mm	DRA M14x1,5	802555711			
				20 mm	DRA M12x1,5	40255572					
				25 mm	DRA M12x1,5	50255572					
				30 mm	DRA M12x1,5	60255572					
				35 mm	DRA M12x1,5	70255572					
Mercedes M14x1,5	5/112	66,5		40 mm		40 mm	DRA M12x1,5	80255572			
				45 mm	DRA M12x1,5	90255572					
				20 mm	DRA M14x1,5	40255573					
				25 mm	DRA M14x1,5	50255573					
				30 mm	DRA M14x1,5	60255573					
Toyota	5/114,3	60,1		20 mm		20 mm	DRA M12x1,5	402655711			
				25 mm	DRA M12x1,5	502655711					
Honda	5/114,3	64,0		20 mm		20 mm	DRA M12x1,5	402655712			
				25 mm	DRA M12x1,5	502655712					
				30 mm	DRA M12x1,5	602655712					
				35 mm	DRA M12x1,5	702655712					
Nissan	5/114,3	66,2		20 mm		20 mm	DRA M12x1,5	402655713			
				25 mm	DRA M12x1,5	502655713					
Mazda/Mitsubishi/ Kia/Hyundai	5/114,3	67,1		20 mm		20 mm	DRA M12x1,5	402655714			
				25 mm	DRA M12x1,5	502655714					
				30 mm	DRA M12x1,5	602655714					
BMW	5/120	72,5		20 mm		20 mm	DRA M12x1,5	40275571			
				25 mm	DRA M12x1,5	50275571					
				30 mm	DRA M12x1,5	60275571					
				35 mm	DRA M12x1,5	70275571					
				40 mm	DRA M12x1,5	80275571					
				45 mm	DRA M12x1,5	90275571					
Porsche	5/130	71,6		18 mm		18 mm	DRM M14x1,5	36295572			
				20 mm	DRM M14x1,5	40295572					
				25 mm	DRM M14x1,5	50295572					
				30 mm	DRM M14x1,5	60295572					
				35 mm	DRM M14x1,5	70295572					
				40 mm	DRM M14x1,5	80295572					
				45 mm	DRM M14x1,5	90295572					
50 mm	DRM M14x1,5	100295572									
Audi	5/112	57,1	Audi/VW	5/100	57,1	20 mm	DRA M14x1,5	40525571			
						25 mm	DRA M14x1,5	50525571			
						30 mm	DRA M14x1,5	60525571			
			Ford/Volvo	5/108	63,3		20 mm		20 mm	DRA M14x1,5	40535571
							25 mm	DRA M14x1,5	50535571		
							30 mm	DRA M14x1,5	60535571		
							35 mm	DRA M14x1,5	70535571		
			Opel	5/110	65,0		20 mm		20 mm	DRA M12x1,5	40545571
							25 mm	DRA M12x1,5	50545571		
							30 mm	DRA M12x1,5	60545571		
			Mercedes M12x1,5	5/112	66,5		20 mm		20 mm	DRA M12x1,5	40555572
							25 mm	DRA M12x1,5	50555572		
			Mercedes M14x1,5	5/112	66,5		20 mm		20 mm	DRA M14x1,5	40555573
							25 mm	DRA M14x1,5	50555573		
			Toyota	5/114,3	60,1		20 mm		20 mm	DRA M12x1,5	405655711
							25 mm	DRA M12x1,5	505655711		
			Honda	5/114,3	64,0		20 mm		20 mm	DRA M12x1,5	405655712
							25 mm	DRA M12x1,5	505655712		

Fortsetzung nächste Seite / continues next page

Fahrzeug model/type	serienmäßiger Lochkreis OE-bolt pattern	serienmäßige Mittenzentr. centre bore	mögliche Adaptionen possible Adaption	Lochkreis bolt pattern	Mittenzentr. centre bore	Breite pro Seite Spacer width per side	System System	Art.-Nr. part-no.
------------------------	---	---	---	---------------------------	-----------------------------	--	------------------	----------------------

AUDI

Audi	5/112	57,1	Nissan	5/114,3	66,2	20 mm	DRA M12x1,5	405655713					
						25 mm	DRA M12x1,5	505655713					
Mazda/Mitsubishi/ Kia/Hyundai	5/114,3	67,1		5/114,3	67,1	20 mm	DRA M12x1,5	405655714					
						25 mm	DRA M12x1,5	505655714					
						30 mm	DRA M12x1,5	605655714					
VW T5/Touareg	5/120	65,0		5/120	65,0	22 mm	DRA M14x1,5	42575572					
						25 mm	DRA M14x1,5	50575572					
						30 mm	DRA M14x1,5	60575572					
BMW	5/120	72,5		5/120	72,5	20 mm	DRA M12x1,5	40575571					
						25 mm	DRA M12x1,5	50575571					
						30 mm	DRA M12x1,5	60575571					
						35 mm	DRA M12x1,5	70575571					
Porsche	5/130	71,6		5/130	71,6	15 mm	DRM M14x1,5	30595571					
						18 mm	DRM M14x1,5	36595571					
						20 mm	DRM M14x1,5	40595571					
						22 mm	DRM M14x1,5	44595571					
						25 mm	DRM M14x1,5	50595571					
						30 mm	DRM M14x1,5	60595571					
						35 mm	DRM M14x1,5	70595571					
40 mm	DRM M14x1,5	80595571											
45 mm	DRM M14x1,5	90595571											
Audi	5/112	66,5	Audi/VW	5/112	57,1	15 mm	DR	3055665571*					
						20 mm	DR	4055665571					
						22 mm	DRA M14x1,5	4455665571					
						25 mm	DRA M14x1,5	5055665571					
						30 mm	DRA M14x1,5	6055665571					
Audi	5/112	66,45	BMW	5/120	72,5	20 mm	DRA M14x1,25	4057566454					
						22,5 mm	DRA M14x1,25	4557566454					
						25 mm	DRA M14x1,25	5057566454					
						30 mm	DRA M14x1,25	6057566454					
			Porsche			5/130	71,6		5/130	71,6	25 mm	DRA M14x1,5	5059566510
											27 mm	DRA M14x1,5	5459566510
											30 mm	DRA M14x1,5	6059566510
											35 mm	DRA M14x1,5	7059566510
											40 mm	DRA M14x1,5	8059566510
											42 mm	DRA M14x1,5	8459566510
45 mm	DRA M14x1,5	9059566510											
50 mm	DRA M14x1,5	10059566510											
07	5/130	71,6	Audi/VW	5/112	57,1	25 mm	DRA M14x1,5	509557160					
						30 mm	DRA M14x1,5	609557160					
						35 mm	DRA M14x1,5	709557160					
			Mercedes M14x1,5			5/112	66,5		5/112	66,5	25 mm	DRA M14x1,5	5095571603
											30 mm	DRA M14x1,5	6095571603
											35 mm	DRA M14x1,5	7095571603
			T5			5/120	65,0		5/120	65,0	25 mm	DRA M14x1,5	509757160
											30 mm	DRA M14x1,5	609757160
											35 mm	DRA M14x1,5	709757160
											40 mm	DRA M14x1,5	809757160
45 mm	DRA M14x1,5	909757160											
BMW													
BMW E30	4/100	57,1	Porsche	5/130	71,6	25 mm	DRA M12x1,5	5029571					
						30 mm	DRA M12x1,5	6029571					
						35 mm	DRA M12x1,5	7029571					
						40 mm	DRA M12x1,5	8029571					
						45 mm	DRA M12x1,5	9029571					
BMW M14x1,25	5/112	66,5	BMW	5/120	72,5	22,5 mm	DRA M12x1,5	455756642					
						25 mm	DRA M12x1,5	505756642					
						30 mm	DRA M12x1,5	605756642					
						22,5 mm	DRA M14x1,25	455756644					
						25 mm	DRA M14x1,25	505756644					
30 mm	DRA M14x1,25	605756644											
BMW M12x1,5	5/120	72,5	Alfa/Fiat	5/98	58,0	20 mm	DRA M12x1,25	40715725					
						25 mm	DRA M12x1,25	50715725					
						30 mm	DRA M12x1,25	60715725					
			Audi/VW			5/100	57,1		5/100	57,1	20 mm	DRA M14x1,5	40725725
											25 mm	DRA M14x1,5	50725725
30 mm	DRA M14x1,5	60725725											

Fortsetzung nächste Seite / continues next page

Fahrzeug model/type	serienmäßiger Lochkreis OE-bolt pattern	serienmäßige Mittenzentr. centre bore	mögliche Adaptionen possible Adaption	Lochkreis bolt pattern	Mittenzentr. centre bore	Breite pro Seite Spacer width per side	System System	Art.-Nr. part-no.
------------------------	---	---	---	---------------------------	-----------------------------	--	------------------	----------------------

BMW

BMW M12x1,5	5/120	72,5	Ford/Volvo	5/108	63,3	20 mm	DRA M12x1,5	40735725				
						25 mm	DRA M12x1,5	50735725				
						30 mm	DRA M12x1,5	60735725				
						35 mm	DRA M12x1,5	70735725				
	Opel	5/110	65,0		5/110	65,0	20 mm	DRA M12x1,5	40745725			
							25 mm	DRA M12x1,5	50745725			
							30 mm	DRA M12x1,5	60745725			
	Audi/VW	5/112	57,1		5/112	57,1	20 mm	DRA M14x1,5	407557251			
							25 mm	DRA M14x1,5	507557251			
							30 mm	DRA M14x1,5	607557251			
							35 mm	DRA M14x1,5	707557251			
							40 mm	DRA M14x1,5	807557251			
Mercedes M12x1,5	5/112	66,5		5/112	66,5	20 mm	DRA M12x1,5	407557252				
						25 mm	DRA M12x1,5	507557252				
						30 mm	DRA M12x1,5	607557252				
						35 mm	DRA M12x1,5	707557252				
						40 mm	DRA M12x1,5	807557252				
Mercedes M14x1,5	5/112	66,5		5/112	66,5	20 mm	DRA M14x1,5	407557253				
						25 mm	DRA M14x1,5	507557253				
						30 mm	DRA M14x1,5	607557253				
						35 mm	DRA M14x1,5	707557253				
						40 mm	DRA M14x1,5	807557253				
Toyota	5/114,3	60,1		5/114,3	60,1	20 mm	DRA M12x1,5	407657251				
						25 mm	DRA M12x1,5	507657251				
						30 mm	DRA M12x1,5	607657251				
				Honda	5/114,3	64,0		5/114,3	64,0	20 mm	DRA M12x1,5	407657252
										25 mm	DRA M12x1,5	507657252
Nissan	5/114,3	66,2		5/114,3	66,2	20 mm	DRA M12x1,5	407657253				
						25 mm	DRA M12x1,5	507657253				
						30 mm	DRA M12x1,5	607657253				
Hyundai/Kia/Mazda/ Mitsubishi	5/114,3	67,1		5/114,3	67,1	20 mm	DRA M12x1,5	407657254				
						25 mm	DRA M12x1,5	507657254				
						30 mm	DRA M12x1,5	607657254				
Porsche	5/130	71,6		5/130	71,6	15 mm	DRM M14x1,5	30795725				
						18 mm	DRM M14x1,5	36795725				
						20 mm	DRM M14x1,5	40795725				
						25 mm	DRM M14x1,5	50795725				
						30 mm	DRM M14x1,5	60795725				
BMW M14x1,25	5/120	72,5	BMW/Mini	5/112	66,5	22,5 mm	DRA M14x1,25	457557254				
						25 mm	DRA M14x1,25	507557254				
						30 mm	DRA M14x1,25	607557254				
						35 mm	DRA M14x1,25	707557254				
						40 mm	DRA M14x1,25	807557254				
	Porsche Cayenne	5/130	71,6		5/130	71,6	30 mm	DRA M14x1,5	607957251			
							35 mm	DRA M14x1,5	707957251			
							40 mm	DRA M14x1,5	807957251			
							45 mm	DRA M14x1,5	907957251			
							50 mm	DRA M14x1,5	1007957251			
BMW M14x1,25	5/120	74,0	Mercedes M14x1,5	5/112	66,5	22 mm	DRA M14x1,5	447557403				
						25 mm	DRA M14x1,5	507557403				
						30 mm	DRA M14x1,5	607557403				
						35 mm	DRA M14x1,5	707557403				
						40 mm	DRA M14x1,5	807557403				
	BMW	5/120	72,5		5/120	72,5	15 mm	DR	3075740725			
							20 mm	DR	4075740726			
							25 mm	DRA M14x1,25	507574047254			
							30 mm	DRA M14x1,25	607574047254			
							35 mm	DRA M14x1,25	707574047254			
		40 mm	DRA M14x1,25	807574047254								
		45 mm	DRA M14x1,25	907574047254								
		50 mm	DRA M14x1,25	1007574047254								

Fortsetzung nächste Seite / continues next page

Fahrzeug model/type	serienmäßiger Lochkreis OE-bolt pattern	serienmäßige Mittenzentr. centre bore	mögliche Adaptionen possible Adaption	Lochkreis bolt pattern	Mittenzentr. centre bore	Breite pro Seite Spacer width per side	System System	Art.-Nr. part-no.
------------------------	---	---	---	---------------------------	-----------------------------	--	------------------	----------------------

BMW

BMW M14x1,25	5/120	74,0	Porsche Cayenne	5/130	71,6	30 mm	DRA M14x1,5	607957401
						35 mm	DRA M14x1,5	707957401
						40 mm	DRA M14x1,5	807957401
						45 mm	DRA M14x1,5	907957401
						50 mm	DRA M14x1,5	1007957401

CITROEN/DS/PEUGEOT

Citroen/DS/Peugeot	4/108	65,0	Alfa/Fiat	4/98	58,0	20 mm	DRA M12x1,25	40314650			
						25 mm	DRA M12x1,25	50314650			
						30 mm	DRA M12x1,25	60314650			
						35 mm	DRA M12x1,25	70314650			
						40 mm	DRA M12x1,25	80314650			
			Opel	4/100	56,6				45 mm	DRA M12x1,25	90314650
									20 mm	DRA M12x1,5	403246501
									25 mm	DRA M12x1,5	503246501
									30 mm	DRA M12x1,5	603246501
									35 mm	DRA M12x1,5	703246501
			Audi/VW	4/100	57,1				40 mm	DRA M12x1,5	803246501
									45 mm	DRA M12x1,5	903246501
									20 mm	DRA M12x1,5	403246502
									25 mm	DRA M12x1,5	503246502
									30 mm	DRA M12x1,5	603246502
			Renault	4/100	60,1				35 mm	DRA M12x1,5	703246502
									40 mm	DRA M12x1,5	803246502
									45 mm	DRA M12x1,5	903246502
									20 mm	DRA M12x1,5	403246503
									25 mm	DRA M12x1,5	503246503
Audi	4/108	57,1				30 mm	DRA M12x1,5	603246503			
						35 mm	DRA M12x1,5	703246503			
						40 mm	DRA M12x1,5	803246503			
						45 mm	DRA M12x1,5	903246503			
						20 mm	DRA M14x1,5	403346501			
Ford	4/108	63,3				25 mm	DRA M14x1,5	503346501			
						30 mm	DRA M14x1,5	603346501			
						35 mm	DRA M14x1,5	703346501			
						40 mm	DRA M14x1,5	803346501			
						45 mm	DRA M14x1,5	903346501			
Honda	4/114,3	64,0				20 mm	DRA M12x1,5	403346502			
						25 mm	DRA M12x1,5	503346502			
						30 mm	DRA M12x1,5	603346502			
						35 mm	DRA M12x1,5	703346502			
						40 mm	DRA M12x1,5	803346502			
Hyundai/Kia/Mitsubishi	4/114,3	67,1				45 mm	DRA M12x1,5	903346502			
						20 mm	DRA M12x1,5	403646501			
						25 mm	DRA M12x1,5	503646501			
						30 mm	DRA M12x1,5	603646501			
						35 mm	DRA M12x1,5	703646501			
Citroen/DS/Peugeot	5/108	65,0	Mercedes M12x1,5	5/112	66,5	40 mm	DRA M12x1,5	803646501			
						45 mm	DRA M12x1,5	903646501			
						20 mm	DRA M12x1,5	403646502			
						25 mm	DRA M12x1,5	503646502			
						30 mm	DRA M12x1,5	603646502			
Mercedes M14x1,5	5/112	66,5				35 mm	DRA M12x1,5	703646502			
						40 mm	DRA M12x1,5	803646502			
Mercedes M14x1,5	5/112	66,5				45 mm	DRA M12x1,5	903646502			
						20 mm	DRA M14x1,5	403556503			
						25 mm	DRA M14x1,5	503556503			

Fahrzeug model/type	serienmäßiger Lochkreis OE-bolt pattern	serienmäßige Mittenzentr. centre bore	mögliche Adaptionen possible Adaption	Lochkreis bolt pattern	Mittenzentr. centre bore	Breite pro Seite Spacer width per side	System System	Art.-Nr. part-no.
------------------------	---	---	---	---------------------------	-----------------------------	--	------------------	----------------------

FORD

Ford	4/108	63,3	Opel	4/100	56,6	20 mm	DRA M12x1,5	403246330	
						25 mm	DRA M12x1,5	503246330	
						30 mm	DRA M12x1,5	603246330	
			VW	4/100	57,1	20 mm		DRA M12x1,5	40324633
						25 mm		DRA M12x1,5	50324633
						30 mm		DRA M12x1,5	60324633
	Audi	4/108	57,1	20 mm		DRA M14x1,5	403346331		
				25 mm		DRA M14x1,5	503346331		
				30 mm		DRA M14x1,5	603346331		
	Citroen/Peugeot	4/108	65,0	20 mm		DRA M12x1,25	403346332		
				25 mm		DRA M12x1,25	503346332		
				30 mm		DRA M12x1,25	603346332		
Ford M12x1,5	5/108	63,3	Audi/VW	5/100	57,1	20 mm	DRA M14x1,5	403256331	
						25 mm	DRA M14x1,5	503256331	
						30 mm	DRA M14x1,5	603256331	
			Audi/VW	5/112	57,1	20 mm		DRA M14x1,5	403556331
						25 mm		DRA M14x1,5	503556331
						30 mm		DRA M14x1,5	603556331
	Porsche	5/130	71,6	20 mm		DRM M14x1,5	40395633		
				25 mm		DRM M14x1,5	50395633		
				30 mm		DRM M14x1,5	60395633		
	Ford M14x1,5	5/114,3	70,4	Porsche	5/130	71,6	20 mm	DRM M14x1,5	40695704
							22 mm	DRM M14x1,5	44695704
							25 mm	DRM M14x1,5	50695704
						30 mm	DRM M14x1,5	60695704	
						35 mm	DRM M14x1,5	70695704	
						40 mm	DRM M14x1,5	80695704	
		45 mm	DRM M14x1,5	90695704					

HONDA

Honda	4/100	56,1	Alfa/Fiat	4/98	58,0	20 mm	DRA M12x1,25	40214561			
						25 mm	DRA M12x1,25	50214561			
			Audi	4/108	57,1	20 mm		DRA M14x1,5	40234561		
						25 mm		DRA M14x1,5	50234561		
Honda	4/114,3	64,0	Alfa/Fiat	4/98	58,0	20 mm	DRA M12x1,25	40614640			
						25 mm	DRA M12x1,25	50614640			
			Opel	4/100	56,6	20 mm		DRA M12x1,5	406246401		
						25 mm		DRA M12x1,5	506246401		
			Audi/VW	4/100	57,1	20 mm		DRA M12x1,5	406246402		
						25 mm		DRA M12x1,5	506246402		
			Renault	4/100	60,1	20 mm		DRA M12x1,5	406246403		
						25 mm		DRA M12x1,5	506246403		
			Honda	5/114,3	64,0	Audi	4/108	57,1	20 mm	DRA M14x1,5	40634640
									25 mm	DRA M14x1,5	50634640
Audi/VW	5/100	57,1				20 mm		DRA M14x1,5	40625640		
						25 mm		DRA M14x1,5	50625640		
Opel	5/110	65,0				20 mm		DRA M12x1,5	40645640		
						25 mm		DRA M12x1,5	50645640		
Audi/VW	5/112	57,1				20 mm		DRA M14x1,5	406556401		
						25 mm		DRA M14x1,5	506556401		
Mercedes M12x1,5	5/112	66,5				20 mm		DRA M12x1,5	406556402		
						25 mm		DRA M12x1,5	506556402		
Mercedes M14x1,5	5/112	66,5				20 mm		DRA M14x1,5	406556403		
						25 mm		DRA M14x1,5	506556403		
BMW	5/120	72,5				20 mm		DRA M12x1,5	40675640		
						25 mm		DRA M12x1,5	50675640		
Porsche	5/130	71,6	20 mm		DRM M14x1,5	40695640					
			25 mm		DRM M14x1,5	50695640					

HYUNDAI

Hyundai	5/114,3	67,1	Audi/VW	5/100	57,1	20 mm	DRA M14x1,5	40625671	
						25 mm	DRA M14x1,5	50625671	
						30 mm	DRA M14x1,5	60625671	
			Opel	5/110	65,0	20 mm		DRA M12x1,5	40645671
						25 mm		DRA M12x1,5	50645671
			Audi/VW	5/112	57,1	20 mm		DRA M14x1,5	40655671
						25 mm		DRA M14x1,5	50655671
			BMW	5/120	72,5	20 mm		DRA M12x1,5	40675671
						25 mm		DRA M12x1,5	50675671
			Porsche	5/130	71,6	20 mm		DRM M14x1,5	40695671
						25 mm		DRM M14x1,5	50695671

Fahrzeug model/type	serienmäßiger Lochkreis OE-bolt pattern	serienmäßige Mittenzentr. centre bore	mögliche Adaptionen possible Adaption	Lochkreis bolt pattern	Mittenzentr. centre bore	Breite pro Seite Spacer width per side	System System	Art.-Nr. part-no.					
KIA													
Kia	5/114,3	67,1	Audi/VW	5/100	57,1	20 mm	DRA M14x1,5	40625671					
						25 mm	DRA M14x1,5	50625671					
						30 mm	DRA M14x1,5	60625671					
	Opel	5/110			5/110	65	20 mm	DRA M12x1,5	40645671				
							25 mm	DRA M12x1,5	50645671				
	Audi/VW	5/112			5/112	57,1	20 mm	DRA M14x1,5	40655671				
							25 mm	DRA M14x1,5	50655671				
	BMW	5/120			5/120	72,5	20 mm	DRA M12x1,5	40675671				
							25 mm	DRA M12x1,5	50675671				
	Porsche	5/130			5/130	71,6	20 mm	DRM M14x1,5	40695671				
							25 mm	DRM M14x1,5	50695671				
	LOTUS												
Elise/MG F	4/95,25	56,7	Opel	4/100	56,6	20 mm	DRA M12x1,5	40024567					
						25 mm	DRA M12x1,5	50024567					
						30 mm	DRA M12x1,5	60024567					
						35 mm	DRA M12x1,5	70024567					
	VW	4/100			4/100	57,1	20 mm	DRA M12x1,5	400245673				
							25 mm	DRA M12x1,5	500245673				
							30 mm	DRA M12x1,5	600245673				
							35 mm	DRA M12x1,5	700245673				
					MAZDA								
					Mazda	4/100	54,1	Alfa/Fiat	4/98	58,0	20 mm	DRA M12x1,25	40214541
		25 mm	DRA M12x1,25	50214541									
Audi	4/108			4/108				57,1	20 mm	DRA M14x1,5	402345411		
									25 mm	DRA M14x1,5	502345411		
									20 mm	DRA M12x1,25	402345412		
Citroen/Peugeot	4/108			4/108	65,0	20 mm	DRA M12x1,25	502345412					
						25 mm	DRA M12x1,25	502345412					
Mazda	5/114,3	67,1	Audi/VW	5/100	57,1	20 mm	DRA M14x1,5	40625671					
						25 mm	DRA M14x1,5	50625671					
						30 mm	DRA M14x1,5	60625671					
			Opel	5/110			5/110	65,0	20 mm	DRA M12x1,5	40645671		
									25 mm	DRA M12x1,5	50645671		
			Audi/VW	5/112			5/112	57,1	20 mm	DRA M14x1,5	40655671		
							25 mm	DRA M14x1,5	50655671				
	BMW	5/120			5/120	72,5	20 mm	DRA M12x1,5	40675671				
							25 mm	DRA M12x1,5	50675671				
	Porsche	5/130			5/130	71,6	20 mm	DRM M14x1,5	40695671				
							25 mm	DRM M14x1,5	50695671				
	MERCEDES BENZ												
Mercedes Benz M12x1,5	5/112	66,5	Audi/VW	5/100	57,1	20 mm	DRA M14x1,5	405256652					
						25 mm	DRA M14x1,5	505256652					
						30 mm	DRA M14x1,5	605256652					
			Ford/Volvo	5/108			5/108	63,3	20 mm	DRA M12x1,5	405356652		
									25 mm	DRA M12x1,5	505356652		
									30 mm	DRA M12x1,5	605356652		
			Opel	5/110			5/110	65,0	20 mm	DRA M12x1,5	405456652		
									25 mm	DRA M12x1,5	505456652		
									30 mm	DRA M12x1,5	605456652		
			Toyota	5/114,3			5/114,3	60,1	20 mm	DRA M12x1,5	4056566512		
									25 mm	DRA M12x1,5	5056566512		
									30 mm	DRA M12x1,5	6056566512		
			Honda	5/114,3			5/114,3	64,0	20 mm	DRA M12x1,5	4056566522		
									25 mm	DRA M12x1,5	5056566522		
									30 mm	DRA M12x1,5	6056566522		
			Nissan	5/114,3			5/114,3	66,2	20 mm	DRA M12x1,5	4056566532		
									25 mm	DRA M12x1,5	5056566532		
									30 mm	DRA M12x1,5	6056566532		
			Mazda/Mitsubishi/ Hyundai/Kia	5/114,3			5/114,3	67,1	20 mm	DRA M12x1,5	4056566542		
									25 mm	DRA M12x1,5	5056566542		
									30 mm	DRA M12x1,5	6056566542		
			BMW	5/120			5/120	72,5	20 mm	DRA M12x1,5	405756652		
									25 mm	DRA M12x1,5	505756652		
			Porsche	5/130			5/130	71,6	18 mm	DRM M14x1,5	36595665		
									20 mm	DRM M14x1,5	40595665		
									25 mm	DRM M14x1,5	50595665		
									30 mm	DRM M14x1,5	60595665		
									35 mm	DRM M14x1,5	70595665		
									40 mm	DRM M14x1,5	80595665		
									45 mm	DRM M14x1,5	90595665		
		50 mm	DRM M14x1,5	100595665									

Fahrzeug model/type	serienmäßiger Lochkreis OE-bolt pattern	serienmäßige Mittenzentr. centre bore	mögliche Adaptionen possible Adaption	Lochkreis bolt pattern	Mittenzentr. centre bore	Breite pro Seite Spacer width per side	System System	Art.-Nr. part-no.
------------------------	---	---	---	---------------------------	-----------------------------	--	------------------	----------------------

MERCEDES BENZ

Mercedes Benz M14x1,5	5/112	66,5	Nissan	5/114,3	66,2	20 mm	DRA M12x1,5	4056566533
						25 mm	DRA M12x1,5	5056566533
						30 mm	DRA M12x1,5	6056566533
		5/114,3	67,1	Mazda/Mitsubishi/ Hyundai/Kia	20 mm		DRA M12x1,5	4056566543
					25 mm		DRA M12x1,5	5056566543
					30 mm		DRA M12x1,5	6056566543
	5/120	72,5	BMW	20 mm		DRA M12x1,5	405756653	
				25 mm		DRA M12x1,5	505756653	
				30 mm		DRA M12x1,5	605756653	
				35 mm		DRA M12x1,5	705756653	
G-Klasse bis / up to Radlast / wheel load 930 kg	5/130	84,0	Mercedes M14x1,5	5/112	66,5	25 mm	DRA M14x1,5	50955840
						30 mm	DRA M14x1,5	60955840
						35 mm	DRA M14x1,5	70955840
						40 mm	DRA M14x1,5	80955840

MITSUBISHI

Mitsubishi	4/100	56,1	Alfa/Fiat	4/98	58,0	20 mm	DRA M12x1,25	40214561		
						25 mm	DRA M12x1,25	50214561		
						20 mm	DRA M14x1,5	40234561		
	4/108	57,1	Audi	25 mm		DRA M14x1,5	50234561			
						20 mm	DRA M14x1,5	40625671		
						25 mm	DRA M14x1,5	50625671		
Mitsubishi	5/114,3	67,1	Audi/VW	5/100	57,1	20 mm	DRA M14x1,5	40625671		
						25 mm	DRA M14x1,5	50625671		
						30 mm	DRA M14x1,5	60625671		
			Opel	5/110	65,0		20 mm		DRA M12x1,5	40645671
							25 mm		DRA M12x1,5	50645671
			Audi/VW	5/112	57,1		20 mm		DRA M14x1,5	40655671
							25 mm		DRA M14x1,5	50655671
			BMW	5/120	72,5		20 mm		DRA M12x1,5	40675671
							25 mm		DRA M12x1,5	50675671
			Porsche	5/130	71,6		20 mm		DRM M14x1,5	40695671
							25 mm		DRM M14x1,5	50695671

NISSAN

Nissan/Infiniti	5/114,3	66,2	Audi/VW	5/100	57,1	20 mm	DRM M14x1,5	40625662		
						22 mm	DRM M14x1,5	44625662		
						25 mm	DRM M14x1,5	50625662		
						30 mm	DRM M14x1,5	60625662		
						35 mm	DRM M14x1,5	70625662		
			BMW	5/120	72,5		40 mm		DRM M14x1,5	80625662
							20 mm		DRA M12x1,5	40675662
							25 mm		DRA M12x1,5	50675662
							20 mm		DRM M14x1,5	40695662
							25 mm		DRM M14x1,5	50695662
			Porsche	5/130	71,6		30 mm		DRM M14x1,5	60695662
							35 mm		DRM M14x1,5	70695662
							40 mm		DRM M14x1,5	80695662
							20 mm		DRM M14x1,5	40695662
							25 mm		DRM M14x1,5	50695662

OPEL

Opel	4/100	56,6	Alfa/Fiat	4/98	58,0	20 mm	DRA M12x1,25	40214566		
						25 mm	DRA M12x1,25	50214566		
			Audi	4/108	57,1		20 mm		DRA M14x1,5	402345661
							25 mm		DRA M14x1,5	502345661
			Ford	4/108	63,3		20 mm		DRA M12x1,5	402345662
							25 mm		DRA M12x1,5	502345662
			Citroen/Peugeot	4/108	65,0		20 mm		DRA M12x1,25	402345663
							25 mm		DRA M12x1,25	502345663
			Honda	4/114,3	64,0		20 mm		DRA M12x1,5	402645661
							25 mm		DRA M12x1,5	502645661
			Hyundai/Kia/Mitsubishi	4/114,3	67,1		20 mm		DRA M12x1,5	402645662
							25 mm		DRA M12x1,5	502645662
			VW Käfer	4/130	78,6		20 mm		DRA M14x1,5	40294566
							25 mm		DRA M14x1,5	50294566
			Porsche	5/130	71,6		25 mm		DRA M12x1,5	5029566
							30 mm		DRA M12x1,5	6029566
							35 mm		DRA M12x1,5	7029566
							40 mm		DRA M12x1,5	8029566
							45 mm		DRA M12x1,5	9029566

Fahrzeug model/type	serienmäßiger Lochkreis OE-bolt pattern	serienmäßige Mittenzentr. centre bore	mögliche Adaptionen possible Adaption	Lochkreis bolt pattern	Mittenzentr. centre bore	Breite pro Seite Spacer width per side	System System	Art.-Nr. part-no.
------------------------	---	---	---	---------------------------	-----------------------------	--	------------------	----------------------

OPEL

Opel	5/110	65,0	Audi/VW	5/100	57,1	20 mm	DRA M14x1,5	40425650
						22 mm	DRA M14x1,5	44425650
						25 mm	DRA M14x1,5	50425650
						30 mm	DRA M14x1,5	60425650
Ford/Volvo	5/108	63,3		5/108	63,3	20 mm	DRA M12x1,5	40435650
						22 mm	DRA M12x1,5	44435650
						25 mm	DRA M12x1,5	50435650
						30 mm	DRA M12x1,5	60435650
Audi/VW	5/112	57,1		5/112	57,1	22 mm	DRA M14x1,5	44455650
						25 mm	DRA M14x1,5	50455650
						30 mm	DRA M14x1,5	60455650
						35 mm	DRA M14x1,5	70455650
						40 mm	DRA M14x1,5	80455650
Mercedes M12x1,5	5/112	66,5		5/112	66,5	20 mm	DRA M12x1,5	404556502
						25 mm	DRA M12x1,5	504556502
Mercedes M14x1,5	5/112	66,5		5/112	66,5	20 mm	DRA M14x1,5	404556503
						25 mm	DRA M14x1,5	504556503
Toyota	5/114,3	60,1		5/114,3	60,1	20 mm	DRA M12x1,5	404656501
						22 mm	DRA M12x1,5	444656501
						25 mm	DRA M12x1,5	504656501
Honda	5/114,3	64,0		5/114,3	64,0	20 mm	DRA M12x1,5	404656502
						22 mm	DRA M12x1,5	444656502
						25 mm	DRA M12x1,5	504656502
Nissan	5/114,3	66,2		5/114,3	66,2	20 mm	DRA M12x1,5	404656503
						25 mm	DRA M12x1,5	504656503
Mazda/Mitsubishi/ Hyundai/Kia	5/114,3	67,1		5/114,3	67,1	20 mm	DRA M12x1,5	404656504
						25 mm	DRA M12x1,5	504656504
						30 mm	DRA M12x1,5	604656504
BMW	5/120	72,5		5/120	72,5	20 mm	DRA M12x1,5	40475650
						25 mm	DRA M12x1,5	50475650
						30 mm	DRA M12x1,5	60475650
						35 mm	DRA M12x1,5	70475650
						40 mm	DRA M12x1,5	80475650
Porsche	5/130	71,6		5/130	71,6	20 mm	DRM M14x1,5	40495650
						25 mm	DRM M14x1,5	50495650
						30 mm	DRM M14x1,5	60495650

RENAULT

Renault	4/100	60,1	Alfa/Fiat	4/98	58,0	20 mm	DRA M12x1,25	40214601
						25 mm	DRA M12x1,25	50214601
Audi	4/108	57,1		4/108	57,1	20 mm	DRA M14x1,5	402346011
						25 mm	DRA M14x1,5	502346011
Ford	4/108	63,3		4/108	63,3	20 mm	DRA M12x1,5	402346012
						25 mm	DRA M12x1,5	502346012
Citroen/Peugeot	4/108	65,0		4/108	65,0	20 mm	DRA M12x1,25	402346013
						25 mm	DRA M12x1,25	502346013
Honda	4/114,3	64,0		4/114,3	64,0	20 mm	DRA M12x1,5	402646011
						25 mm	DRA M12x1,5	502646011
Hyundai/Kia/Mitsubishi	4/114,3	67,1		4/114,3	67,1	20 mm	DRA M12x1,5	402646012
						25 mm	DRA M12x1,5	502646012
VW Käfer	4/130	78,6		4/130	78,6	20 mm	DRA M14x1,5	40294601
						25 mm	DRA M14x1,5	50294601
Porsche	5/130	71,6		5/130	71,6	25 mm	DRA M12x1,5	5029601
						30 mm	DRA M12x1,5	6029601
						35 mm	DRA M12x1,5	7029601
						40 mm	DRA M12x1,5	8029601
						45 mm	DRA M12x1,5	9029601
Renault M12x1,5	5/108	60,1	Renault	5/114,3	66,0	20 mm	DRA M14x1,5	40365600
						25 mm	DRA M14x1,5	50365600
						30 mm	DRA M14x1,5	60365600

Peugeot siehe Citroen/DS, Seite 330

Fahrzeug model/type	serienmäßiger Lochkreis OE-bolt pattern	serienmäßige Mittenzentr. centre bore	mögliche Adaptionen possible Adaption	Lochkreis bolt pattern	Mittenzentr. centre bore	Breite pro Seite Spacer width per side	System System	Art.-Nr. part-no.
------------------------	---	---	---	---------------------------	-----------------------------	--	------------------	----------------------

SEAT

Seat	4/100	57,1	Alfa/Fiat	4/98	58,0	20 mm	DRA M12x1,25	40214571
						25 mm	DRA M12x1,25	50214571
Audi	4/108	57,1		4/108	57,1	20 mm	DRA M14x1,5	402345714
						25 mm	DRA M14x1,5	502345714
						30 mm	DRA M14x1,5	602345714
Ford	4/108	63,3		4/108	63,3	20 mm	DRA M12x1,5	402345715
						25 mm	DRA M12x1,5	502345715
Citroen/Peugeot	4/108	65,0		4/108	65,0	20 mm	DRA M12x1,25	402345716
						25 mm	DRA M12x1,25	502345716
Honda	4/114,3	64,0		4/114,3	64,0	20 mm	DRA M12x1,5	402645711
						25 mm	DRA M12x1,5	502645711
Hyundai/Kia/Mitsubishi	4/114,3	67,1		4/114,3	67,1	20 mm	DRA M12x1,5	402645712
						25 mm	DRA M12x1,5	502645712
						30 mm	DRA M12x1,5	602645712
VW Käfer	4/130	78,6		4/130	78,6	20 mm	DRA M14x1,5	40294571
						25 mm	DRA M14x1,5	50294571
Audi/VW	5/100	57,1		5/100	57,1	20 mm	DRA M12x1,5	402245571
						25 mm	DRA M12x1,5	502245571
						30 mm	DRA M12x1,5	602245571
Porsche	5/130	71,6		5/130	71,6	25 mm	DRA M12x1,5	5029571
						30 mm	DRA M12x1,5	6029571
						35 mm	DRA M12x1,5	7029571
						40 mm	DRA M12x1,5	8029571
						45 mm	DRA M12x1,5	9029571
Seat	5/100	57,1	Ford/Volvo	5/108	63,3	20 mm	DRA M12x1,5	40235571
						25 mm	DRA M12x1,5	50235571
						30 mm	DRA M12x1,5	60235571
						35 mm	DRA M12x1,5	70235571
Opel	5/110	65,0		5/110	65,0	20 mm	DRA M12x1,5	40245571
						25 mm	DRA M12x1,5	50245571
						30mm	DRA M12x1,5	60245571
Audi/VW	5/112	57,1		5/112	57,1	20 mm	DRA M14x1,5	402555711
						22 mm	DRA M14x1,5	442555711
						25 mm	DRA M14x1,5	502555711
						30 mm	DRA M14x1,5	602555711
						35 mm	DRA M14x1,5	702555711
Mercedes M12x1,5	5/112	66,5		5/112	66,5	20 mm	DRA M12x1,5	40255572
						25 mm	DRA M12x1,5	50255572
						30 mm	DRA M12x1,5	60255572
						35 mm	DRA M12x1,5	70255572
						40 mm	DRA M12x1,5	80255572
						45 mm	DRA M12x1,5	90255572
Mercedes M14x1,5	5/112	66,5		5/112	66,5	20 mm	DRA M14x1,5	40255573
						25 mm	DRA M14x1,5	50255573
						30 mm	DRA M14x1,5	60255573
Toyota	5/114,3	60,1		5/114,3	60,1	20 mm	DRA M12x1,5	402655711
						25 mm	DRA M12x1,5	502655711
Honda	5/114,3	64,0		5/114,3	64,0	20 mm	DRA M12x1,5	402655712
						25 mm	DRA M12x1,5	502655712
						30 mm	DRA M12x1,5	602655712
						35 mm	DRA M12x1,5	702655712
Nissan	5/114,3	66,2		5/114,3	66,2	20 mm	DRA M12x1,5	402655713
						25 mm	DRA M12x1,5	502655713
Mazda/Mitsubishi/ Kia/Hyundai	5/114,3	67,1		5/114,3	67,1	20 mm	DRA M12x1,5	402655714
						25 mm	DRA M12x1,5	502655714
						30 mm	DRA M12x1,5	602655714
BMW	5/120	72,5		5/120	72,5	20 mm	DRA M12x1,5	40275571
						25 mm	DRA M12x1,5	50275571
						30 mm	DRA M12x1,5	60275571
						35 mm	DRA M12x1,5	70275571
						40 mm	DRA M12x1,5	80275571
						45 mm	DRA M12x1,5	90275571
Porsche	5/130	71,6		5/130	71,6	18 mm	DRM M14x1,5	36295572
						20 mm	DRM M14x1,5	40295572
						25 mm	DRM M14x1,5	50295572
						30 mm	DRM M14x1,5	60295572
						35 mm	DRM M14x1,5	70295572
						40 mm	DRM M14x1,5	80295572
						45 mm	DRM M14x1,5	90295572
		50 mm	DRM M14x1,5	100295572				

Fahrzeug model/type	serienmäßiger Lochkreis OE-bolt pattern	serienmäßige Mittenzentr. centre bore	mögliche Adaptionen possible Adaption	Lochkreis bolt pattern	Mittenzentr. centre bore	Breite pro Seite Spacer width per side	System System	Art.-Nr. part-no.
------------------------	---	---	---	---------------------------	-----------------------------	--	------------------	----------------------

SEAT

Seat	5/112	57,1	Audi/VW	5/100	57,1	20 mm	DRA M14x1,5	40525571
						25 mm	DRA M14x1,5	50525571
						30 mm	DRA M14x1,5	60525571
Ford/Volvo	5/108	63,3		5/108	63,3	20 mm	DRA M14x1,5	40535571
						25 mm	DRA M14x1,5	50535571
						30 mm	DRA M14x1,5	60535571
Opel	5/110	65,0		5/110	65,0	20 mm	DRA M12x1,5	40545571
						25 mm	DRA M12x1,5	50545571
						30 mm	DRA M12x1,5	60545571
Mercedes M12x1,5	5/112	66,5		5/112	66,5	20 mm	DRA M12x1,5	40555572
						25 mm	DRA M12x1,5	50555572
Mercedes M14x1,5	5/112	66,5		5/112	66,5	20 mm	DRA M14x1,5	40555573
						25 mm	DRA M14x1,5	50555573
Toyota	5/114,3	60,1		5/114,3	60,1	20 mm	DRA M12x1,5	405655711
						25 mm	DRA M12x1,5	505655711
Honda	5/114,3	64,0		5/114,3	64,0	20 mm	DRA M12x1,5	405655712
						25 mm	DRA M12x1,5	505655712
Nissan	5/114,3	66,2		5/114,3	66,2	20 mm	DRA M12x1,5	405655713
						25 mm	DRA M12x1,5	505655713
Mazda/Mitsubishi/ Kia/Hyundai	5/114,3	67,1		5/114,3	67,1	20 mm	DRA M12x1,5	405655714
						25 mm	DRA M12x1,5	505655714
VW T5/Touareg	5/120	65,0		5/120	65,0	22 mm	DRA M14x1,5	42575572
						25 mm	DRA M14x1,5	50575572
						30 mm	DRA M14x1,5	60575572
BMW	5/120	72,5		5/120	72,5	20 mm	DRA M12x1,5	40575571
						25 mm	DRA M12x1,5	50575571
Porsche	5/130	71,6		5/130	71,6	15 mm	DRM M14x1,5	30595571
						18 mm	DRM M14x1,5	36595571
						20 mm	DRM M14x1,5	40595571
						22 mm	DRM M14x1,5	44595571
						25 mm	DRM M14x1,5	50595571
						30 mm	DRM M14x1,5	60595571
		35 mm	DRM M14x1,5	70595571				
		40 mm	DRM M14x1,5	80595571				
		45 mm	DRM M14x1,5	90595571				

SKODA

Skoda	4/100	57,1	Alfa/Fiat	4/98	58,0	20 mm	DRA M12x1,25	40214571
						25 mm	DRA M12x1,25	50214571
Audi	4/108	57,1		4/108	57,1	20 mm	DRA M14x1,5	402345714
						25 mm	DRA M14x1,5	502345714
						30 mm	DRA M14x1,5	602345714
Ford	4/108	63,3		4/108	63,3	20 mm	DRA M12x1,5	402345715
						25 mm	DRA M12x1,5	502345715
Citroen/Peugeot	4/108	65,0		4/108	65,0	20 mm	DRA M12x1,25	402345716
						25 mm	DRA M12x1,25	502345716
Honda	4/114,3	64,0		4/114,3	64,0	20 mm	DRA M12x1,5	402645711
						25 mm	DRA M12x1,5	502645711
Hyundai/Kia/Mitsubishi	4/114,3	67,1		4/114,3	67,1	20 mm	DRA M12x1,5	402645712
						25 mm	DRA M12x1,5	502645712
						30 mm	DRA M12x1,5	602645712
VW Käfer	4/130	78,6		4/130	78,6	20 mm	DRA M14x1,5	40294571
						25 mm	DRA M14x1,5	50294571
Audi/VW	5/100	57,1		5/100	57,1	20 mm	DRA M12x1,5	402245571
						25 mm	DRA M12x1,5	502245571
						30 mm	DRA M12x1,5	602245571
Porsche	5/130	71,6		5/130	71,6	25 mm	DRA M12x1,5	5029571
						30 mm	DRA M12x1,5	6029571
						35 mm	DRA M12x1,5	7029571
						40 mm	DRA M12x1,5	8029571
						45 mm	DRA M12x1,5	9029571

Fahrzeug model/type	serienmäßiger Lochkreis OE-bolt pattern	serienmäßige Mittenzentr. centre bore	mögliche Adaptionen possible Adaption	Lochkreis bolt pattern	Mittenzentr. centre bore	Breite pro Seite Spacer width per side	System System	Art.-Nr. part-no.
------------------------	---	---	---	---------------------------	-----------------------------	--	------------------	----------------------

SKODA

Skoda	5/100	57,1	Ford/Volvo	5/108	63,3	20 mm	DRA M12x1,5	40235571			
						25 mm	DRA M12x1,5	50235571			
						30 mm	DRA M12x1,5	60235571			
						35 mm	DRA M12x1,5	70235571			
	Opel	5/110	65,0		20 mm	65,0	20 mm	DRA M12x1,5	40245571		
							25 mm	DRA M12x1,5	50245571		
							30mm	DRA M12x1,5	60245571		
	Audi/VW	5/112	57,1		20 mm	57,1	20 mm	DRA M14x1,5	402555711		
							22 mm	DRA M14x1,5	442555711		
							25 mm	DRA M14x1,5	502555711		
							30 mm	DRA M14x1,5	602555711		
							35 mm	DRA M14x1,5	702555711		
Mercedes M12x1,5	5/112	66,5		20 mm	66,5	20 mm	DRA M12x1,5	40255572			
						25 mm	DRA M12x1,5	50255572			
						30 mm	DRA M12x1,5	60255572			
						35 mm	DRA M12x1,5	70255572			
						40 mm	DRA M12x1,5	80255572			
Mercedes M14x1,5	5/112	66,5		20 mm	66,5	20 mm	DRA M14x1,5	40255573			
						25 mm	DRA M14x1,5	50255573			
						30 mm	DRA M14x1,5	60255573			
Toyota	5/114,3	60,1		20 mm	60,1	20 mm	DRA M12x1,5	402655711			
						25 mm	DRA M12x1,5	502655711			
Honda	5/114,3	64,0		20 mm	64,0	20 mm	DRA M12x1,5	402655712			
						25 mm	DRA M12x1,5	502655712			
						30 mm	DRA M12x1,5	602655712			
						35 mm	DRA M12x1,5	702655712			
Nissan	5/114,3	66,2		20 mm	66,2	20 mm	DRA M12x1,5	402655713			
						25 mm	DRA M12x1,5	502655713			
Mazda/Mitsubishi/ Kia/Hyundai	5/114,3	67,1		20 mm	67,1	20 mm	DRA M12x1,5	402655714			
						25 mm	DRA M12x1,5	502655714			
						30 mm	DRA M12x1,5	602655714			
BMW	5/120	72,5		20 mm	72,5	20 mm	DRA M12x1,5	40275571			
						25 mm	DRA M12x1,5	50275571			
						30 mm	DRA M12x1,5	60275571			
						35 mm	DRA M12x1,5	70275571			
						40 mm	DRA M12x1,5	80275571			
						45 mm	DRA M12x1,5	90275571			
Porsche	5/130	71,6		18 mm	71,6	18 mm	DRM M14x1,5	36295572			
						20 mm	DRM M14x1,5	40295572			
						25 mm	DRM M14x1,5	50295572			
						30 mm	DRM M14x1,5	60295572			
						35 mm	DRM M14x1,5	70295572			
						40 mm	DRM M14x1,5	80295572			
						45 mm	DRM M14x1,5	90295572			
						50 mm	DRM M14x1,5	100295572			
Skoda	5/112	57,1	Audi/VW	5/100	57,1	20 mm	DRA M14x1,5	40525571			
						25 mm	DRA M14x1,5	50525571			
			Ford/Volvo	5/108	63,3		20 mm	63,3	20 mm	DRA M14x1,5	40535571
									25 mm	DRA M14x1,5	50535571
									30 mm	DRA M14x1,5	60535571
			Opel	5/110	65,0		20 mm	65,0	20 mm	DRA M12x1,5	40545571
									25 mm	DRA M12x1,5	50545571
									30 mm	DRA M12x1,5	60545571
			Mercedes M12x1,5	5/112	66,5		20 mm	66,5	20 mm	DRA M12x1,5	40555572
									25 mm	DRA M12x1,5	50555572
			Mercedes M14x1,5	5/112	66,5		20 mm	66,5	20 mm	DRA M14x1,5	40555573
									25 mm	DRA M14x1,5	50555573
			Toyota	5/114,3	60,1		20 mm	60,1	20 mm	DRA M12x1,5	405655711
									25 mm	DRA M12x1,5	505655711
			Honda	5/114,3	64,0		20 mm	64,0	20 mm	DRA M12x1,5	405655712
									25 mm	DRA M12x1,5	505655712
			Nissan	5/114,3	66,2		20 mm	66,2	20 mm	DRA M12x1,5	405655713
									25 mm	DRA M12x1,5	505655713
			Mazda/Mitsubishi/ Kia/Hyundai	5/114,3	67,1		20 mm	67,1	20 mm	DRA M12x1,5	405655714
									25 mm	DRA M12x1,5	505655714
							30 mm	DRA M12x1,5	605655714		

Fortsetzung nächste Seite / continues next page

Fahrzeug model/type	serienmäßiger Lochkreis OE-bolt pattern	serienmäßige Mittenzentr. centre bore	mögliche Adaptionen possible Adaption	Lochkreis bolt pattern	Mittenzentr. centre bore	Breite pro Seite Spacer width per side	System System	Art.-Nr. part-no.
------------------------	---	---	---	---------------------------	-----------------------------	--	------------------	----------------------

SKODA

Skoda	5/112	57,1	VW T5/Touareg	5/120	65,0	22 mm	DRA M14x1,5	42575572	
						25 mm	DRA M14x1,5	50575572	
						30 mm	DRA M14x1,5	60575572	
	BMW	5/120	72,5		5/120	72,5	20 mm	DRA M12x1,5	40575571
							25 mm	DRA M12x1,5	50575571
	Porsche	5/130	71,6		5/130	71,6	15 mm	DRM M14x1,5	30595571
							18 mm	DRM M14x1,5	36595571
							20 mm	DRM M14x1,5	40595571
							22 mm	DRM M14x1,5	44595571
							25 mm	DRM M14x1,5	50595571
							30 mm	DRM M14x1,5	60595571
			35 mm	DRM M14x1,5	70595571				
			40 mm	DRM M14x1,5	80595571				
			45 mm	DRM M14x1,5	90595571				

TOYOTA

Toyota	4/100	54,1	Alfa/Fiat	4/98	58,0	20 mm	DRA M12x1,25	40214541			
						25 mm	DRA M12x1,25	50214541			
			Audi	4/108	57,1		4/108	57,1	20 mm	DRA M14x1,5	402345411
									25 mm	DRA M14x1,5	502345411
			Citroen/Peugeot	4/108	65,0		4/108	65,0	20 mm	DRA M12x1,25	402345412
									25 mm	DRA M12x1,25	502345412
Toyota	5/100	54,1	Mercedes M12x1,5	5/112	66,5	20 mm	DRA M12x1,5	402555412			
						25 mm	DRA M12x1,5	502555412			
						30 mm	DRA M12x1,5	602555412			
			Mercedes M14x1,5	5/112	66,5		5/112	66,5	20 mm	DRA M14x1,5	402555413
									25 mm	DRA M14x1,5	502555413
									30 mm	DRA M14x1,5	602555413
Toyota	5/114,3	60,1	Toyota	5/100	54,1	20 mm	DRM M12x1,5	40625602			
						25 mm	DRM M12x1,5	50625602			
						30 mm	DRM M12x1,5	60625602			
						35 mm	DRM M12x1,5	70625602			
						40 mm	DRM M12x1,5	80625602			
					45 mm	DRM M12x1,5	90625602				
			Audi/VW	5/100	57,1		5/100	57,1	20 mm	DRA M14x1,5	40625601
									25 mm	DRA M14x1,5	50625601
			Opel	5/110	65,0		5/110	65,0	20 mm	DRA M12x1,5	40645601
									25 mm	DRA M12x1,5	50645601
			Audi/VW	5/112	57,1		5/112	57,1	20 mm	DRA M14x1,5	406556011
									25 mm	DRA M14x1,5	506556011
			Mercedes M12x1,5	5/112	66,5		5/112	66,5	20 mm	DRA M12x1,5	406556012
									25 mm	DRA M12x1,5	506556012
			Mercedes M14x1,5	5/112	66,5		5/112	66,5	20 mm	DRA M14x1,5	406556013
									25 mm	DRA M14x1,5	506556013
			BMW	5/120	72,5		5/120	72,5	20 mm	DRA M12x1,5	40675601
									25 mm	DRA M12x1,5	50675601
Porsche	5/130	71,6		5/130	71,6	25 mm	DRM M14x1,5	50695601			

VW

VW	4/100	57,1	Alfa/Fiat	4/98	58,0	20 mm	DRA M12x1,25	40214571			
						25 mm	DRA M12x1,25	50214571			
			Audi	4/108	57,1		4/108	57,1	20 mm	DRA M14x1,5	402345714
									25 mm	DRA M14x1,5	502345714
									30 mm	DRA M14x1,5	602345714
			Ford	4/108	63,3		4/108	63,3	20 mm	DRA M12x1,5	402345715
									25 mm	DRA M12x1,5	502345715
			Citroen/Peugeot	4/108	65,0		4/108	65,0	20 mm	DRA M12x1,25	402345716
									25 mm	DRA M12x1,25	502345716
			Honda	4/114,3	64,0		4/114,3	64,0	20 mm	DRA M12x1,5	402645711
									25 mm	DRA M12x1,5	502645711
			Hyundai/Kia/Mitsubishi	4/114,3	67,1		4/114,3	67,1	20 mm	DRA M12x1,5	402645712
									25 mm	DRA M12x1,5	502645712
									30 mm	DRA M12x1,5	602645712
			VW Käfer	4/130	78,6		4/130	78,6	20 mm	DRA M14x1,5	40294571
									25 mm	DRA M14x1,5	50294571
			Audi/VW	5/100	57,1		5/100	57,1	20 mm	DRA M12x1,5	402245571
									25 mm	DRA M12x1,5	502245571
									30 mm	DRA M12x1,5	602245571
			Porsche	5/130	71,6		5/130	71,6	25 mm	DRA M12x1,5	5029571
									30 mm	DRA M12x1,5	6029571
									35 mm	DRA M12x1,5	7029571
									40 mm	DRA M12x1,5	8029571
									45 mm	DRA M12x1,5	9029571

Fahrzeug model/type	serienmäßiger Lochkreis OE-bolt pattern	serienmäßige Mittenzentr. centre bore	mögliche Adaptionen possible Adaption	Lochkreis bolt pattern	Mittenzentr. centre bore	Breite pro Seite Spacer width per side	System System	Art.-Nr. part-no.
------------------------	---	---	---	---------------------------	-----------------------------	--	------------------	----------------------

VW												
VW	5/100	57,1	Ford/Volvo	5/108	63,3	20 mm	DRA M12x1,5	40235571				
						25 mm	DRA M12x1,5	50235571				
						30 mm	DRA M12x1,5	60235571				
						35 mm	DRA M12x1,5	70235571				
Opel	5/110	65,0		20 mm		20 mm	DRA M12x1,5	40245571				
						25 mm	DRA M12x1,5	50245571				
						30mm	DRA M12x1,5	60245571				
Audi/VW	5/112	57,1		20 mm		20 mm	DRA M14x1,5	402555711				
						22 mm	DRA M14x1,5	442555711				
						25 mm	DRA M14x1,5	502555711				
						30 mm	DRA M14x1,5	602555711				
						35 mm	DRA M14x1,5	702555711				
Mercedes M12x1,5	5/112	66,5		20 mm		20 mm	DRA M12x1,5	40255572				
						25 mm	DRA M12x1,5	50255572				
						30 mm	DRA M12x1,5	60255572				
						35 mm	DRA M12x1,5	70255572				
						40 mm	DRA M12x1,5	80255572				
						45 mm	DRA M12x1,5	90255572				
Mercedes M14x1,5	5/112	66,5		20 mm		20 mm	DRA M14x1,5	40255573				
						25 mm	DRA M14x1,5	50255573				
						30 mm	DRA M14x1,5	60255573				
Toyota	5/114,3	60,1		20 mm		20 mm	DRA M12x1,5	402655711				
						25 mm	DRA M12x1,5	502655711				
Honda	5/114,3	64,0		20 mm		20 mm	DRA M12x1,5	402655712				
						25 mm	DRA M12x1,5	502655712				
						30 mm	DRA M12x1,5	602655712				
						35 mm	DRA M12x1,5	702655712				
Nissan	5/114,3	66,2		20 mm		20 mm	DRA M12x1,5	402655713				
						25 mm	DRA M12x1,5	502655713				
						30 mm	DRA M12x1,5	602655714				
Mazda/Mitsubishi/ Kia/Hyundai	5/114,3	67,1		20 mm		20 mm	DRA M12x1,5	402655714				
						25 mm	DRA M12x1,5	502655714				
						30 mm	DRA M12x1,5	602655714				
						35 mm	DRA M12x1,5	702655714				
BMW	5/120	72,5		20 mm		20 mm	DRA M12x1,5	40275571				
						25 mm	DRA M12x1,5	50275571				
						30 mm	DRA M12x1,5	60275571				
						35 mm	DRA M12x1,5	70275571				
						40 mm	DRA M12x1,5	80275571				
						45 mm	DRA M12x1,5	90275571				
Porsche	5/130	71,6		18 mm		18 mm	DRM M14x1,5	36295572				
						20 mm	DRM M14x1,5	40295572				
						25 mm	DRM M14x1,5	50295572				
						30 mm	DRM M14x1,5	60295572				
						35 mm	DRM M14x1,5	70295572				
						40 mm	DRM M14x1,5	80295572				
						45 mm	DRM M14x1,5	90295572				
						50 mm	DRM M14x1,5	100295572				
				VW	5/112	57,1	Audi/VW	5/100	57,1	20 mm	DRA M14x1,5	40525571
										25 mm	DRA M14x1,5	50525571
		30 mm	DRA M14x1,5					60525571				
Ford/Volvo	5/108	63,3					20 mm		20 mm	DRA M14x1,5	40535571	
									25 mm	DRA M14x1,5	50535571	
									30 mm	DRA M14x1,5	60535571	
									35 mm	DRA M14x1,5	70535571	
									35 mm	DRA M14x1,5	70535571	
Opel	5/110	65,0					20 mm		20 mm	DRA M12x1,5	40545571	
									25 mm	DRA M12x1,5	50545571	
									30 mm	DRA M12x1,5	60545571	
Mercedes M12x1,5	5/112	66,5					20 mm		20 mm	DRA M12x1,5	40555572	
									25 mm	DRA M12x1,5	50555572	
Mercedes M14x1,5	5/112	66,5					20 mm		20 mm	DRA M14x1,5	40555573	
									25 mm	DRA M14x1,5	50555573	
Toyota	5/114,3	60,1					20 mm		20 mm	DRA M12x1,5	405655711	
									25 mm	DRA M12x1,5	505655711	
Honda	5/114,3	64,0					20 mm		20 mm	DRA M12x1,5	405655712	
									25 mm	DRA M12x1,5	505655712	
Nissan	5/114,3	66,2					20 mm		20 mm	DRA M12x1,5	405655713	
									25 mm	DRA M12x1,5	505655713	
Mazda/Mitsubishi/ Kia/Hyundai	5/114,3	67,1					20 mm		20 mm	DRA M12x1,5	405655714	
									25 mm	DRA M12x1,5	505655714	
							30 mm		30 mm	DRA M12x1,5	605655714	

Fortsetzung nächste Seite / continues next page

Fahrzeug model/type	serienmäßiger Lochkreis OE-bolt pattern	serienmäßige Mittenzentr. centre bore	mögliche Adaptionen possible Adaption	Lochkreis bolt pattern	Mittenzentr. centre bore	Breite pro Seite Spacer width per side	System System	Art.-Nr. part-no.		
VW										
VW	5/112	57,1	VW T5/Touareg	5/120	65,0	22 mm	DRA M14x1,5	42575572		
						25 mm	DRA M14x1,5	50575572		
						30 mm	DRA M14x1,5	60575572		
	BMW	5/120	72,5		5/120	72,5	20 mm	DRA M12x1,5	40575571	
							25 mm	DRA M12x1,5	50575571	
							Porsche	5/130	71,6	15 mm
	18 mm	DRM M14x1,5	36595571							
	20 mm	DRM M14x1,5	40595571							
							22 mm	DRM M14x1,5	44595571	
							25 mm	DRM M14x1,5	50595571	
							30 mm	DRM M14x1,5	60595571	
							35 mm	DRM M14x1,5	70595571	
							40 mm	DRM M14x1,5	80595571	
							45 mm	DRM M14x1,5	90595571	
	T2, T3	5/112		Porsche	5/130	71,6	20 mm	DRM M14x1,5	40595666	
25 mm							DRM M14x1,5	50595666		
Für Fahrzeugachsen mit Befestigung: Schraube/ For cars with wheel-screws							30 mm	DRM M14x1,5	60595666	
35 mm							DRM M14x1,5	70595666		
40 mm							DRM M14x1,5	80595666		
45 mm							DRM M14x1,5	90595666		
T2, T3	5/112		Porsche	5/130	71,6	20 mm	DRM M14x1,5	40595601		
						25 mm	DRM M14x1,5	50595601		
						Für Fahrzeugachsen mit Befestigung: Mutter/ For cars with wheel-nuts		30 mm	DRM M14x1,5	60595601
						35 mm	DRM M14x1,5	70595601		
						40 mm	DRM M14x1,5	80595601		
						45 mm	DRM M14x1,5	90595601		
T5/Touareg	5/120	65,0	Audi/VW	5/112	57,1	20 mm	DRA M14x1,5	40755650		
						25 mm	DRA M14x1,5	50755650		
			Touareg	5/130	71,6	20 mm	DRM M14x1,5	40795650		
						25 mm	DRM M14x1,5	50795650		
						25 mm	DRA M14x1,5	507956500		
							30 mm	DRA M14x1,5	607956500	
							35 mm	DRA M14x1,5	707956500	
							40 mm	DRA M14x1,5	807956500	
	Touareg	5/130	71,6	T5	5/120	65,0	25 mm	DRA M14x1,5	509757160	
							30 mm	DRA M14x1,5	609757160	
35 mm							DRA M14x1,5	709757160		
40 mm							DRA M14x1,5	809757160		
45 mm							DRA M14x1,5	909757160		



DISTANZRING-ADAPTER FÜR UNTERSCHIEDLICHE MITTENZENTRIERUNGEN/ WHEEL SPACER ADAPTER FOR DIFFERENT CENTRE BORES

Fahrzeug model/type	Lochkreis bolt pattern	Mittenzentr. centre bore	Felge rim	Lochkreis bolt pattern	Mittenzentr. centre bore	Breite pro Seite thickness	System System	Art.-Nr part-no.
Opel	4/100	56,6		4/100	64,0	5 mm	DR	1024566640
						8 mm	DR	1624566640
						10 mm	DR	2024566640
Audi/VW/Seat/ Skoda/BMW E30	4/100+108	57,1		4/100+108	63,3	5 mm	DR	10234571633
						8 mm	DR	16234571633
						10 mm	DR	20234571633
Audi/VW/Seat/ Skoda/BMW E30	4/100+108	57,1		4/100+108	64,0	5 mm	DR	10234571640
						8 mm	DR	16234571640
						10 mm	DR	20234571640
Audi/VW/Seat/ Skoda/BMW E30	4/100+108	57,1		4/100+108	68,0	5 mm	DR	10234571680
						8 mm	DR	16234571680
						10 mm	DR	20234571680
Audi/VW/Seat/ Skoda/BMW E30	4/100+108	57,1		4/100+108	72,5	5 mm	DR	10234571725
						8 mm	DR	16234571725
						10 mm	DR	20234571725
Audi/VW/Seat/ Skoda/BMW E30	4/100+108	57,1		4/100+108	84,0	5 mm	DR	10234571840
						8 mm	DR	16234571840
						10 mm	DR	20234571840
Renault	4/100+114,3	60,1		4/100+108	63,4	5 mm	DR	10264601634
						8 mm	DR	16264601634
						10 mm	DR	20264601634
Audi/VW/Seat/Skoda	5/100+112	57,1		5/100+112	63,3	5 mm	DR	10255571633
						8 mm	DR	16255571633
						10 mm	DR	20255571633
Audi/VW/Seat/Skoda	5/100+112	57,1		5/100+112	64,0	5 mm	DR	10255571640
						8 mm	DR	16255571640
						10 mm	DR	20255571640
Audi/VW/Seat/Skoda	5/100+112	57,1		5/100+112	66,5	5 mm	DR	1055571665
						8 mm	DR	1655571665
						10 mm	DR	2055571665
Audi/VW/Seat/Skoda	5/100+112	57,1		5/100+112	68,0	5 mm	DR	10255571680
						8 mm	DR	16255571680
						10 mm	DR	20255571680
Audi/VW/Seat/Skoda (ø 145 mm)	5/100+112	57,1		5/100+112	70,1	5 mm	DR	10255571701
						8 mm	DR	16255571701
						10 mm	DR	20255571701
Audi/VW/Seat/Skoda (ø 150 mm)	5/100+112	57,1		5/100+112	70,1	5 mm	DR	1055571701
						8 mm	DR	1655571701
						10 mm	DR	2055571701
Audi/VW/Seat/Skoda (ø 145 mm)	5/100+112	57,1		5/100+112	72,5	5 mm	DR	10255571725
						8 mm	DR	16255571725
						10 mm	DR	20255571725
Audi/VW/Seat/Skoda (ø 150 mm)	5/100+112	57,1		5/100+112	72,5	5 mm	DR	1055571725
						8 mm	DR	1655571725
						10 mm	DR	2055571725
Audi/VW/Seat/Skoda	5/100+112	57,1		5/100+112	73,1	5 mm	DR	1055571731
						8 mm	DR	1655571731
						10 mm	DR	2055571731
Audi/VW/Seat/Skoda	5/100+112	57,1		5/100+112	78,1	5 mm	DR	10255571781
						8 mm	DR	16255571781
						10 mm	DR	20255571781
Audi/VW/Seat/Skoda	5/100+112	57,1		5/100+112	79,0	5 mm	DR	1055571790
						8 mm	DR	1655571790
						10 mm	DR	2055571790
Audi/VW/Seat/Skoda	5/100+112	57,1		5/100+112	84,0	5 mm	DR	10255571840
						8 mm	DR	16255571840
						10 mm	DR	20255571840
Audi/Porsche	5/112	66,45		5/112	75,0	5 mm	DR	10556645750
						10 mm	DR	20556645750
						15 mm	DR	30556645750
						20 mm	DR	40556645750

Fahrzeug model/type	Lochkreis bolt pattern	Mittenzentr. centre bore	Felge rim	Lochkreis bolt pattern	Mittenzentr. centre bore	Breite pro Seite thickness	System System	Art.-Nr part-no.
Mercedes Benz	5/112	66,5		5/112	70,4	5 mm	DR	1055665704
Mercedes Benz	5/112	66,5		5/112	72,5	5 mm	DR	1055665725
						10 mm	DR	2055665725
Mercedes Benz	5/112	66,5		5/112	73,1	5 mm	DR	1055665731
						8 mm	DR	1655665731
						10 mm	DR	2055665731
Mercedes Benz	5/112	66,5		5/112	76,0	5 mm	DR	1055665760
Mercedes Benz	5/112	66,5		5/112	78,1	5 mm	DR	1055665781
						8 mm	DR	1655665781
						10 mm	DR	2055665781
Mercedes Benz	5/112	66,5		5/112	79,0	5 mm	DR	1055665790
						8 mm	DR	1655665790
						10 mm	DR	2055665790
BMW	5/120	72,5		5/120	74,0	5 mm	DR	1075725740
						10 mm	DR	2075725740
						15 mm	DR	3075725740
						20 mm	DR	4075725740
BMW	5/120	72,5		5/120	76,1	5 mm	DR	1075725761
						10 mm	DR	2075725761
BMW M12x1,5	5/120	74,0		5/120	72,5	15 mm	DR	3075740725
						20 mm	DR	4075740726
						20 mm	DRA M12x1,5	4075740725
						25 mm	DRA M12x1,5	5075740725
						30 mm	DRA M12x1,5	6075740725
BMW M14x1,25	5/120	74,0		5/120	72,5	15 mm	DR	3075740725
						20 mm	DR	4075740726
						25 mm	DRA M14x1,25	507574047254
						30 mm	DRA M14x1,25	607574047254
						35 mm	DRA M14x1,25	707574047254
						40 mm	DRA M14x1,25	807574047254
						45 mm	DRA M14x1,25	907574047254
50 mm	DRA M14x1,25	1007574047254						

Zentrierung aus der Felge entfernen und das Innenmass der Felge messen. / Remove centering-ring from the wheel and measure the inside-dimension of the wheel.



Schrauben Screws



Radschraubenbeispiele / examples for screws:

Step 1: Schraubenkopf bestimmen / **Step 1:** Determine bolt seat type

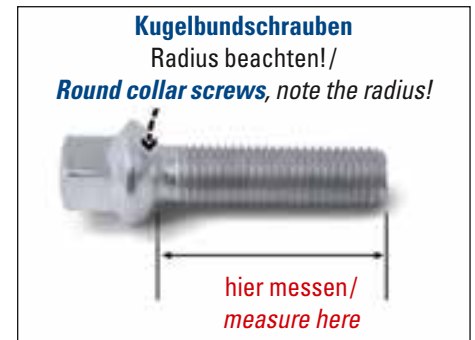

Step 2: Gewindelänge messen (mm) / **Step 2:** Measure stock bolt (mm)



Step 3: Ermittelte Gewindelänge und Stärke Distanzring addieren / **Add thickness of desired spacer to length of stock bolt (from step 2)**
Stärke Distanzring + Gewindelänge = Benötigte Schraubenlänge / Thickness of spacer + Length of stock bolt = Bolt size required

Größe size	Schlüsselweite Spanner	Bestell-Nr. Order-No.
Kegelbundschrauben 60° / Taper-head screws 60°		
M 12 x 1,5 x 24	SW 17	1252401
M 12 x 1,5 x 24 (10 Stück / pcs.)*	SW 17	1252401SET
M 12 x 1,5 x 24 schwarz / black	SW 17	B1252401
M 12 x 1,5 x 24 schwarz / black (10 Stück / pcs.)*	SW 17	B1252401SET
M 12 x 1,5 x 28	SW 17	1252801
M 12 x 1,5 x 28 (10 Stück / pcs.)*	SW 17	1252801SET
M 12 x 1,5 x 28 schwarz / black	SW 17	B1252801
M 12 x 1,5 x 28 schwarz / black (10 Stück / pcs.)*	SW 17	B1252801SET
M 12 x 1,5 x 29	SW 17	1252901
M 12 x 1,5 x 30	SW 17	1253001
M 12 x 1,5 x 30 (10 Stück / pcs.)*	SW 17	1253001SET
M 12 x 1,5 x 30 schwarz / black	SW 17	B1253001
M 12 x 1,5 x 30 schwarz / black (10 Stück / pcs.)*	SW 17	B1253001SET
M 12 x 1,5 x 35	SW 17	1253501
M 12 x 1,5 x 35 (10 Stück / pcs.)*	SW 17	1253501SET
M 12 x 1,5 x 35 schwarz / black	SW 17	B1253501
M 12 x 1,5 x 35 schwarz / black (10 Stück / pcs.)*	SW 17	B1253501SET
M 12 x 1,5 x 38	SW 17	1253801
M 12 x 1,5 x 38 (10 Stück / pcs.)*	SW 17	1253801SET
M 12 x 1,5 x 38 schwarz / black	SW 17	B1253801
M 12 x 1,5 x 38 schwarz / black (10 Stück / pcs.)*	SW 17	B1253801SET
M 12 x 1,5 x 40	SW 17	1254001
M 12 x 1,5 x 40 (10 Stück / pcs.)*	SW 17	1254001SET
M 12 x 1,5 x 40 schwarz / black	SW 17	B1254001
M 12 x 1,5 x 40 schwarz / black (10 Stück / pcs.)*	SW 17	B1254001SET
M 12 x 1,5 x 43	SW 17	1254301
M 12 x 1,5 x 43 (10 Stück / pcs.)*	SW 17	1254301SET
M 12 x 1,5 x 43 schwarz / black	SW 17	B1254301
M 12 x 1,5 x 43 schwarz / black (10 Stück / pcs.)*	SW 17	B1254301SET
M 12 x 1,5 x 45	SW 17	1254501
M 12 x 1,5 x 45 (10 Stück / pcs.)*	SW 17	1254501SET
M 12 x 1,5 x 45 schwarz / black	SW 17	B1254501
M 12 x 1,5 x 45 schwarz / black (10 Stück / pcs.)*	SW 17	B1254501SET
M 12 x 1,5 x 47	SW 17	1254701
M 12 x 1,5 x 48	SW 17	1254801
M 12 x 1,5 x 48 (10 Stück / pcs.)*	SW 17	1254801SET
M 12 x 1,5 x 48 schwarz / black	SW 17	B1254801
M 12 x 1,5 x 48 schwarz / black (10 Stück / pcs.)*	SW 17	B1254801SET
M 12 x 1,5 x 50	SW 17	1255001
M 12 x 1,5 x 50 (10 Stück / pcs.)*	SW 17	1255001SET
M 12 x 1,5 x 50 schwarz / black	SW 17	B1255001
M 12 x 1,5 x 55	SW 17	1255501
M 12 x 1,5 x 55 (10 Stück / pcs.)*	SW 17	1255501SET
M 12 x 1,5 x 60	SW 17	1256001
M 12 x 1,5 x 60 (10 Stück / pcs.)*	SW 17	1256001SET

*incl. Felgenschloss / incl. wheel-lock

Bestell-Nr. / part no.
1254301



Bestell-Nr. / part no.
B1254301



Größe size	Schlüsselweite Spanner	Bestell-Nr. Order-No.
Kegelbundschrauben 60° / Taper-head screws 60°		
M 12 x 1,25 x 25	SW 17	122525001
M 12 x 1,25 x 28	SW 17	122528001
M 12 x 1,25 x 33	SW 17	122533001
M 12 x 1,25 x 35	SW 17	122535001
M 12 x 1,25 x 38	SW 17	122538001
M 12 x 1,25 x 40	SW 17	122540001
M 12 x 1,25 x 45	SW 17	122545001
M 12 x 1,25 x 50	SW 17	122550001
M 12 x 1,25 x 55	SW 17	122555001
M 12 x 1,25 x 60	SW 17	122560001
M 12 x 1,75 x 25	SW 17	12752501
M 12 x 1,75 x 30	SW 17	12753001
M 12 x 1,75 x 35	SW 17	12753501
M 12 x 1,75 x 40	SW 17	12754001
M 12 x 1,75 x 45	SW 17	12754501
M 12 x 1,75 x 50	SW 17	12755001
M 14 x 1,5 x 25	SW 17	1452511
M 14 x 1,5 x 28	SW 17	1452801
M 14 x 1,5 x 28 (10 Stück / pcs.)*	SW 17	1452801SET
M 14 x 1,5 x 28 schwarz / black	SW 17	B1452801
M 14 x 1,5 x 28 schwarz / black (10 Stück / pcs.)*	SW 17	B1452801SET
M 14 x 1,5 x 30	SW 17	1453001
M 14 x 1,5 x 30 (10 Stück / pcs.)*	SW 17	1453001SET
M 14 x 1,5 x 30 schwarz / black	SW 17	B1453001
M 14 x 1,5 x 30 schwarz / black (10 Stück / pcs.)*	SW 17	B1453001SET
M 14 x 1,5 x 35	SW 17	1453501
M 14 x 1,5 x 35 (10 Stück / pcs.)*	SW 17	1453501SET
M 14 x 1,5 x 35 schwarz / black	SW 17	B1453501
M 14 x 1,5 x 35 schwarz / black (10 Stück / pcs.)*	SW 17	B1453501SET
M 14 x 1,5 x 38	SW 17	1453801
M 14 x 1,5 x 38 (10 Stück / pcs.)*	SW 17	1453801SET
M 14 x 1,5 x 38 schwarz / black	SW 17	B1453801
M 14 x 1,5 x 38 schwarz / black (10 Stück / pcs.)*	SW 17	B1453801SET
M 14 x 1,5 x 40	SW 17	1454001
M 14 x 1,5 x 40 (10 Stück / pcs.)*	SW 17	1454001SET
M 14 x 1,5 x 40 schwarz / black	SW 17	B1454001
M 14 x 1,5 x 40 schwarz / black (10 Stück / pcs.)*	SW 17	B1454001SET

Fortsetzung nächste Seite / continues next page



Bestell-Nr. / part no.
B1454001SET*

Längere Radschrauben zur Befestigung der Spurverbreiterung bitte extra bestellen! Longer screws for fixation of the spacers have to be ordered separately!

Zur Befestigung unserer Distanzringe empfehlen wir ausdrücklich nur die Verwendung von H&R Befestigungsmaterial (Schrauben, Bolzen, etc.), da nur diese unseren strengen Qualitätsanforderungen entsprechen!! / For fastening our wheel spacers we explicitly recommend the use of the H&R fastening-materials (screws, bolts, etc) as only these match our highquality requirements!!

Größe size	Schlüsselweite Spanner	Bestell-Nr. Order-No.
---------------	---------------------------	--------------------------

Kegelbundschauben 60° / Taper-head screws 60°

M 14 x 1,5 x 43	SW 17	1454301
M 14 x 1,5 x 43 (10 Stück/ pcs.)*	SW 17	1454301SET
M 14 x 1,5 x 43 schwarz/ black	SW 17	B1454301
M 14 x 1,5 x 43 schwarz/ black (10 Stück/ pcs.)*	SW 17	B1454301SET
M 14 x 1,5 x 45	SW 17	1454501
M 14 x 1,5 x 45 (10 Stück/ pcs.)*	SW 17	1454501SET
M 14 x 1,5 x 45 schwarz/ black	SW 17	B1454501
M 14 x 1,5 x 45 schwarz/ black (10 Stück/ pcs.)*	SW 17	B1454501SET
M 14 x 1,5 x 47	SW 17	1454701
M 14 x 1,5 x 47 schwarz/ black	SW 17	B1454701
M 14 x 1,5 x 50	SW 17	1455001
M 14 x 1,5 x 50 (10 Stück/ pcs.)*	SW 17	1455001SET
M 14 x 1,5 x 50 schwarz/ black	SW 17	B1455001
M 14 x 1,5 x 50 schwarz/ black (10 Stück/ pcs.)*	SW 17	B1455001SET
M 14 x 1,5 x 55	SW 17	1455501
M 14 x 1,5 x 55 (10 Stück/ pcs.)*	SW 17	1455501SET
M 14 x 1,5 x 55 schwarz/ black	SW 17	B1455501
M 14 x 1,5 x 60	SW 17	1456001
M 14 x 1,5 x 60 (10 Stück/ pcs.)*	SW 17	1456001SET
M 14 x 1,5 x 60 schwarz/ black	SW 17	B1456001
M 14 x 1,5 x 60 verchromt/ chrome	SW 22	1456011
M 14 x 1,5 x 65 verchromt/ chrome	SW 22	1456511
M 14 x 1,5 x 70 verchromt/ chrome	SW 22	1457011
M 14 x 1,25 x 26 schwarz/ black	SW 17	B14252601
M 14 x 1,25 x 28	SW 17	14252801
M 14 x 1,25 x 28 (10 Stück/ pcs.)*	SW 17	14252801SET
M 14 x 1,25 x 28 schwarz/ black	SW 17	B14252801
M 14 x 1,25 x 28 schwarz/ black (10 Stück/ pcs.)*	SW 17	B14252801SET
M 14 x 1,25 x 31	SW 17	14253101
M 14 x 1,25 x 31 (10 Stück/ pcs.)*	SW 17	14253101SET
M 14 x 1,25 x 31 schwarz/ black	SW 17	B14253101
M 14 x 1,25 x 31 schwarz/ black (10 Stück/ pcs.)*	SW 17	B14253101SET
M 14 x 1,25 x 35	SW 17	14253501
M 14 x 1,25 x 35 (10 Stück/ pcs.)*	SW 17	14253501SET
M 14 x 1,25 x 35 schwarz/ black	SW 17	B14253501
M 14 x 1,25 x 35 schwarz/ black (10 Stück/ pcs.)*	SW 17	B14253501SET
M 14 x 1,25 x 40	SW 17	14254001
M 14 x 1,25 x 40 (10 Stück/ pcs.)*	SW 17	14254001SET
M 14 x 1,25 x 40 schwarz/ black	SW 17	B14254001
M 14 x 1,25 x 40 schwarz/ black (10 Stück/ pcs.)*	SW 17	B14254001SET
M 14 x 1,25 x 43	SW 17	14254301
M 14 x 1,25 x 43 (10 Stück/ pcs.)*	SW 17	14254301SET
M 14 x 1,25 x 43 schwarz/ black	SW 17	B14254301
M 14 x 1,25 x 43 schwarz/ black (10 Stück/ pcs.)*	SW 17	B14254301SET
M 14 x 1,25 x 48	SW 17	14254801
M 14 x 1,25 x 48 (10 Stück/ pcs.)*	SW 17	14254801SET
M 14 x 1,25 x 48 schwarz/ black	SW 17	B14254801
M 14 x 1,25 x 48 schwarz/ black (10 Stück/ pcs.)*	SW 17	B14254801SET
M 14 x 1,25 x 50	SW 17	14255001
M 14 x 1,25 x 50 (10 Stück/ pcs.)*	SW 17	14255001SET
M 14 x 1,25 x 50 schwarz/ black	SW 17	B14255001
M 14 x 1,25 x 50 schwarz/ black (10 Stück/ pcs.)*	SW 17	B14255001SET

*incl. Felgenschloss / incl. wheel-lock

Größe size	Schlüsselweite Spanner	Bestell-Nr. Order-No.
---------------	---------------------------	--------------------------

Kegelbundschauben 60° mit beweglichem Kegelbund (z.B. Renault, Saab)

Taper-head movable screws 60° (e.g. Renault, Saab)

M 12 x 1,5 x 29	SW 17	1252908
M 12 x 1,5 x 31	SW 17	1253108
M 12 x 1,5 x 34	SW 17	1253408
M 12 x 1,5 x 36	SW 17	1253608
M 12 x 1,5 x 39	SW 17	1253908
M 12 x 1,5 x 41	SW 17	1254108
M 12 x 1,5 x 44	SW 17	1254408
M 12 x 1,5 x 46	SW 17	1254608

Bestell-Nr. / part no.
1254608



Kegelbundschauben 60° mit beweglichem Kegelbund (z.B. Renault)

Taper-head movable screws 60° (e.g. Renault)

M 12 x 1,5 x 42	SW 19	1254208
-----------------	-------	---------

Bestell-Nr. / part no.
1254208



Kegelbundschauben 60° mit beweglichem Kegelbund (z.B. BMW, Volvo)

Taper-head movable screws 60°, SW 19 (e.g. BMW, Volvo)

M 14 x 1,5 x 37	SW 19	1453708
M 14 x 1,5 x 40	SW 19	1454008
M 14 x 1,5 x 43	SW 19	1454308
M 14 x 1,5 x 48	SW 19	1454808
M 14 x 1,5 x 53	SW 19	1455308

Bestell-Nr. / part no.
1454808



Kugelbundschauben R12 mm, M14 x 1,5

Round-head screws R12 mm, M14 x 1,5

M 14 x 1,5 x 35	SW 17	1453512
M 14 x 1,5 x 36,5	SW 17	14536512
M 14 x 1,5 x 40	SW 17	1454012
M 14 x 1,5 x 45	SW 17	1454512
M 14 x 1,5 x 48	SW 17	1454812
M 14 x 1,5 x 50	SW 17	1455012
M 14 x 1,5 x 60	SW 17	1456012

Bestell-Nr. / part no.
1453512



Längere Radschrauben zur Befestigung der Spurverbreiterung bitte extra bestellen! Longer screws for fixation of the spacers have to be ordered separately!

Zur Befestigung unserer Distanzringe empfehlen wir ausdrücklich nur die Verwendung von H&R Befestigungsmaterial (Schrauben, Bolzen, etc.), da nur diese unseren strengen Qualitätsanforderungen entsprechen!! / For fastening our wheel spacers we explicitly recommend the use of the H&R fastening-materials (screws, bolts, etc) as only these match our highquality requirements!!

Größe size	Schlüsselweite Spanner	Bestell-Nr. Order-No.
---------------	---------------------------	--------------------------

Kugelbundschrauben R12 mm, M12 x 1,5 (z.B. Original-Werksräder Mercedes-Benz)

Round-head screws R12 mm, M12 x 1,5
(e.g. Original wheels Mercedes-Benz)

M 12 x 1,5 x 28	SW 17	1252802
M 12 x 1,5 x 28 (10 Stück/ pcs.)*	SW 17	1252802SET
M 12 x 1,5 x 28 schwarz/ black	SW 17	B1252802
M 12 x 1,5 x 28 schwarz/ black (10 Stück/ pcs.)*	SW 17	B1252802SET
M 12 x 1,5 x 35	SW 17	1253502
M 12 x 1,5 x 35 (10 Stück/ pcs.)*	SW 17	1253502SET
M 12 x 1,5 x 35 schwarz/ black	SW 17	B1253502
M 12 x 1,5 x 35 schwarz/ black (10 Stück/ pcs.)*	SW 17	B1253502SET
M 12 x 1,5 x 40	SW 17	1254002
M 12 x 1,5 x 40 (10 Stück/ pcs.)*	SW 17	1254002SET
M 12 x 1,5 x 40 schwarz/ black	SW 17	B1254002
M 12 x 1,5 x 40 schwarz/ black (10 Stück/ pcs.)*	SW 17	B1254002SET
M 12 x 1,5 x 43	SW 17	1254302
M 12 x 1,5 x 43 (10 Stück/ pcs.)*	SW 17	1254302SET
M 12 x 1,5 x 43 schwarz/ black	SW 17	B1254302
M 12 x 1,5 x 43 schwarz/ black (10 Stück/ pcs.)*	SW 17	B1254302SET
M 12 x 1,5 x 45	SW 17	1254502
M 12 x 1,5 x 45 (10 Stück/ pcs.)*	SW 17	1254502SET
M 12 x 1,5 x 45 schwarz/ black	SW 17	B1254502
M 12 x 1,5 x 45 schwarz/ black (10 Stück/ pcs.)*	SW 17	B1254502SET
M 12 x 1,5 x 47	SW 17	1254702
M 12 x 1,5 x 47 (10 Stück/ pcs.)*	SW 17	1254702SET
M 12 x 1,5 x 47 schwarz/ black	SW 17	B1254702
M 12 x 1,5 x 47 schwarz/ black (10 Stück/ pcs.)*	SW 17	B1254702SET
M 12 x 1,5 x 50	SW 17	1255002
M 12 x 1,5 x 50 (10 Stück/ pcs.)*	SW 17	1255002SET
M 12 x 1,5 x 50 schwarz/ black	SW 17	B1255002
M 12 x 1,5 x 50 schwarz/ black (10 Stück/ pcs.)*	SW 17	B1255002SET
M 12 x 1,5 x 52	SW 17	1255202
M 12 x 1,5 x 52 (10 Stück/ pcs.)*	SW 17	1255202SET
M 12 x 1,5 x 52 schwarz/ black	SW 17	B1255202
M 12 x 1,5 x 52 schwarz/ black (10 Stück/ pcs.)*	SW 17	B1255202SET
M 12 x 1,5 x 55	SW 17	1255502
M 12 x 1,5 x 55 (10 Stück/ pcs.)*	SW 17	1255502SET
M 12 x 1,5 x 55 schwarz/ black	SW 17	B1255502
M 12 x 1,5 x 55 schwarz/ black (10 Stück/ pcs.)*	SW 17	B1255502SET
M 12 x 1,5 x 60	SW 17	1256002
M 12 x 1,5 x 60 (10 Stück/ pcs.)*	SW 17	1256002SET
M 12 x 1,5 x 60 schwarz/ black	SW 17	B1256002
M 12 x 1,5 x 60 schwarz/ black (10 Stück/ pcs.)*	SW 17	B1256002SET

Bestell-Nr. / part no.
1254502



Bestell-Nr. / part no.
B1254502



Größe size	Schlüsselweite Spanner	Bestell-Nr. Order-No.
---------------	---------------------------	--------------------------

Kugelbundschrauben R13 mm, M12 x 1,5 (z.B. Original-Werksräder Audi, Seat, Skoda, VW)

Round-head screws, R13mm, M12 x 1,5
e.g. Original wheels Audi, Seat, Skoda, VW)

M 12 x 1,5 x 23	SW 17	1252303
M 12 x 1,5 x 24	SW 17	1252403
M 12 x 1,5 x 26	SW 17	1252603
M 12 x 1,5 x 28	SW 17	1252803
M 12 x 1,5 x 35	SW 17	1253503
M 12 x 1,5 x 40	SW 17	1254003
M 12 x 1,5 x 45	SW 17	1254503
M 12 x 1,5 x 48	SW 17	1254803

Kugelbundschrauben R13 mm, M14 x 1,5 (z.B. Original-Werksräder Audi, Seat, Skoda, VW)

Round-head screws, R13mm M14 x 1,5
(e.g. Original wheels Audi, Seat, Skoda, VW)

M 14 x 1,5 x 24	SW 17	1452403
M 14 x 1,5 x 28	SW 17	1452803
M 14 x 1,5 x 28 (10 Stück/ pcs.)*	SW 17	1452803SET
M 14 x 1,5 x 28 schwarz/ black	SW 17	B1452803
M 14 x 1,5 x 28 schwarz/ black (10 Stück/ pcs.)*	SW 17	B1452803SET
M 14 x 1,5 x 31	SW 17	1453103
M 14 x 1,5 x 31 (10 Stück/ pcs.)*	SW 17	1453103SET
M 14 x 1,5 x 31 schwarz/ black	SW 17	B1453103
M 14 x 1,5 x 31 schwarz/ black (10 Stück/ pcs.)*	SW 17	B1453103SET
M 14 x 1,5 x 33	SW 17	1453303
M 14 x 1,5 x 33 (10 Stück/ pcs.)*	SW 17	1453303SET
M 14 x 1,5 x 33 schwarz/ black	SW 17	B1453303
M 14 x 1,5 x 33 schwarz/ black (10 Stück/ pcs.)*	SW 17	B1453303SET
M 14 x 1,5 x 35	SW 17	1453503
M 14 x 1,5 x 35 (10 Stück/ pcs.)*	SW 17	1453503SET
M 14 x 1,5 x 35 schwarz/ black	SW 17	B1453503
M 14 x 1,5 x 35 schwarz/ black (10 Stück/ pcs.)*	SW 17	B1453503SET
M 14 x 1,5 x 37	SW 17	1453703
M 14 x 1,5 x 37 (10 Stück/ pcs.)*	SW 17	1453703SET
M 14 x 1,5 x 37 schwarz/ black	SW 17	B1453703
M 14 x 1,5 x 37 schwarz/ black (10 Stück/ pcs.)*	SW 17	B1453703SET
M 14 x 1,5 x 38	SW 17	1453803
M 14 x 1,5 x 38 (10 Stück/ pcs.)*	SW 17	1453803SET
M 14 x 1,5 x 38 schwarz/ black	SW 17	B1453803
M 14 x 1,5 x 38 schwarz/ black (10 Stück/ pcs.)*	SW 17	B1453803SET
M 14 x 1,5 x 40	SW 17	1454003
M 14 x 1,5 x 40 (10 Stück/ pcs.)*	SW 17	1454003SET
M 14 x 1,5 x 40 schwarz/ black	SW 17	B1454003
M 14 x 1,5 x 40 schwarz/ black (10 Stück/ pcs.)*	SW 17	B1454003SET
M 14 x 1,5 x 43	SW 17	1454303
M 14 x 1,5 x 43 (10 Stück/ pcs.)*	SW 17	1454303SET
M 14 x 1,5 x 43 schwarz/ black	SW 17	B1454303
M 14 x 1,5 x 43 schwarz/ black (10 Stück/ pcs.)*	SW 17	B1454303SET
M 14 x 1,5 x 47	SW 17	1454703
M 14 x 1,5 x 47 (10 Stück/ pcs.)*	SW 17	1454703SET
M 14 x 1,5 x 47 schwarz/ black	SW 17	B1454703
M 14 x 1,5 x 47 schwarz/ black (10 Stück/ pcs.)*	SW 17	B1454703SET
M 14 x 1,5 x 50	SW 17	1455003

*incl. Felgenschloss / incl. wheel-lock

Längere Radschrauben zur Befestigung der Spurverbreiterung bitte extra bestellen! / Longer screws for fixation of the spacers have to be ordered separately!

Zur Befestigung unserer Distanzringe empfehlen wir ausdrücklich nur die Verwendung von H&R Befestigungsmaterial (Schrauben, Bolzen, etc.), da nur diese unseren strengen Qualitätsanforderungen entsprechen!! / For fastening our wheel spacers we explicitly recommend the use of the H&R fastening-materials (screws, bolts, etc) as only these match our high quality requirements!!

Größe size	Schlüsselweite Spanner	Bestell-Nr. Order-No.
---------------	---------------------------	--------------------------

Kugelbundschrauben R13 mm, M14x1,25 (Sonderausführung) Round-head screws R13 mm, M14x1,25 (special version)

M 14 x 1,25 x 31	SW 17	14253103
M 14 x 1,25 x 31 schwarz/ black	SW 17	B14253103
M 14 x 1,25 x 42	SW 17	14254203
M 14 x 1,25 x 42 schwarz/ black	SW 17	B14254203
M 14 x 1,25 x 46	SW 17	14254603
M 14 x 1,25 x 46 schwarz/ black	SW 17	B14254603
M 14 x 1,25 x 50	SW 17	14255003
M 14 x 1,25 x 50 schwarz/ black	SW 17	B14255003

Bestell-Nr./ part no.
14253103



Bestell-Nr./ part no.
B14253103



Kugelbundschrauben R13 mm mit beweglichem Kugelbund (z.B. Audi S5)

Round-head movable screws R13 mm (e.g. Audi S5)

M 14 x 1,5 x 32	SW 17	1453203
M 14 x 1,5 x 32 (10 Stück/ pcs.)*	SW 17	1453203SET
M 14 x 1,5 x 32 schwarz/ black	SW 17	B1453203
M 14 x 1,5 x 32 schwarz/ black (10 Stück/ pcs.)*	SW 17	B1453203SET
M 14 x 1,5 x 36	SW 17	1453603
M 14 x 1,5 x 36 (10 Stück/ pcs.)*	SW 17	1453603SET
M 14 x 1,5 x 36 schwarz/ black	SW 17	B1453603
M 14 x 1,5 x 36 schwarz/ black (10 Stück/ pcs.)*	SW 17	B1453603SET
M 14 x 1,5 x 39	SW 17	1453903
M 14 x 1,5 x 39 (10 Stück/ pcs.)*	SW 17	1453903SET
M 14 x 1,5 x 39 schwarz/ black	SW 17	B1453903
M 14 x 1,5 x 39 schwarz/ black (10 Stück/ pcs.)*	SW 17	B1453903SET
M 14 x 1,5 x 42	SW 17	1454203
M 14 x 1,5 x 42 (10 Stück/ pcs.)*	SW 17	1454203SET
M 14 x 1,5 x 42 schwarz/ black	SW 17	B1454203
M 14 x 1,5 x 42 schwarz/ black (10 Stück/ pcs.)*	SW 17	B1454203SET
M 14 x 1,5 x 45	SW 17	1454503
M 14 x 1,5 x 45 (10 Stück/ pcs.)*	SW 17	1454503SET
M 14 x 1,5 x 45 schwarz/ black	SW 17	B1454503
M 14 x 1,5 x 45 schwarz/ black (10 Stück/ pcs.)*	SW 17	B1454503SET
M 14 x 1,5 x 48	SW 17	1454803
M 14 x 1,5 x 48 (10 Stück/ pcs.)*	SW 17	1454803SET
M 14 x 1,5 x 48 schwarz/ black	SW 17	B1454803
M 14 x 1,5 x 48 schwarz/ black (10 Stück/ pcs.)*	SW 17	B1454803SET

*incl. Felgenschloss / incl. wheel-lock

Bestell-Nr./ part no.
1453203



Bestell-Nr./ part no.
B1453203



Größe size	Schlüsselweite Spanner	Bestell-Nr. Order-No.
---------------	---------------------------	--------------------------

Kugelbundschrauben R14 mm (z.B. Original-Werksräder Mercedes-Benz und VW Bus T4)

Round-head screws, R14 mm

(e.g. Original wheels Mercedes-Benz and VW Bus T4)

M 14 x 1,5 x 28	SW 17	1452802
M 14 x 1,5 x 28 (10 Stück/ pcs.)*	SW 17	1452802SET
M 14 x 1,5 x 28 schwarz/ black	SW 17	B1452802
M 14 x 1,5 x 28 schwarz/ black (10 Stück/ pcs.)*	SW 17	B1452802SET
M 14 x 1,5 x 31	SW 17	1453102
M 14 x 1,5 x 31 schwarz/ black	SW 17	B1453102
M 14 x 1,5 x 31 schwarz/ black (10 Stück/ pcs.)*	SW 17	B1453102SET
M 14 x 1,5 x 35	SW 17	1453502
M 14 x 1,5 x 35 (10 Stück/ pcs.)*	SW 17	1453502SET
M 14 x 1,5 x 35 schwarz/ black	SW 17	B1453502
M 14 x 1,5 x 35 schwarz/ black (10 Stück/ pcs.)*	SW 17	B1453502SET
M 14 x 1,5 x 37	SW 17	1453702
M 14 x 1,5 x 37 (10 Stück/ pcs.)*	SW 17	1453702SET
M 14 x 1,5 x 37 schwarz/ black	SW 17	B1453702
M 14 x 1,5 x 37 schwarz/ black (10 Stück/ pcs.)*	SW 17	B1453702SET
M 14 x 1,5 x 40	SW 17	1454002
M 14 x 1,5 x 40 (10 Stück/ pcs.)*	SW 17	1454002SET
M 14 x 1,5 x 40 schwarz/ black	SW 17	B1454002
M 14 x 1,5 x 40 schwarz/ black (10 Stück/ pcs.)*	SW 17	B1454002SET
M 14 x 1,5 x 43	SW 17	1454302
M 14 x 1,5 x 43 (10 Stück/ pcs.)*	SW 17	1454302SET
M 14 x 1,5 x 43 schwarz/ black	SW 17	B1454302
M 14 x 1,5 x 43 schwarz/ black (10 Stück/ pcs.)*	SW 17	B1454302SET
M 14 x 1,5 x 45	SW 17	1454502
M 14 x 1,5 x 45 schwarz/ black (10 Stück/ pcs.)*	SW 17	B1454502SET
M 14 x 1,5 x 47	SW 17	1454702
M 14 x 1,5 x 47 schwarz/ black	SW 17	B1454702
M 14 x 1,5 x 47 schwarz/ black (10 Stück/ pcs.)*	SW 17	B1454702SET
M 14 x 1,5 x 50	SW 17	1455002
M 14 x 1,5 x 50 (10 Stück/ pcs.)*	SW 17	1455002SET
M 14 x 1,5 x 50 schwarz/ black	SW 17	B1455002
M 14 x 1,5 x 50 schwarz/ black (10 Stück/ pcs.)*	SW 17	B1455002SET
M 14 x 1,5 x 55	SW 17	1455502
M 14 x 1,5 x 55 (10 Stück/ pcs.)*	SW 17	1455502SET
M 14 x 1,5 x 55 schwarz/ black	SW 17	B1455502
M 14 x 1,5 x 55 schwarz/ black (10 Stück/ pcs.)*	SW 17	B1455502SET
M 14 x 1,5 x 57	SW 17	1455702
M 14 x 1,5 x 57 (10 Stück/ pcs.)*	SW 17	1455702SET
M 14 x 1,5 x 57 schwarz/ black	SW 17	B1455702
M 14 x 1,5 x 57 schwarz/ black (10 Stück/ pcs.)*	SW 17	B1455702SET
M 14 x 1,5 x 60	SW 17	1456002
M 14 x 1,5 x 60 (10 Stück/ pcs.)*	SW 17	1456002SET
M 14 x 1,5 x 60 schwarz/ black	SW 17	B1456002
M 14 x 1,5 x 60 schwarz/ black (10 Stück/ pcs.)*	SW 17	B1456002SET
M 14 x 1,5 x 63	SW 17	1456302
M 14 x 1,5 x 63 (10 Stück/ pcs.)*	SW 17	1456302SET
M 14 x 1,5 x 63 schwarz/ black	SW 17	B1456302
M 14 x 1,5 x 63 schwarz/ black (10 Stück/ pcs.)*	SW 17	B1456302SET
M 14 x 1,5 x 65	SW 17	1456502
M 14 x 1,5 x 65 (10 Stück/ pcs.)*	SW 17	1456502SET
M 14 x 1,5 x 65 schwarz/ black	SW 17	B1456502
M 14 x 1,5 x 65 schwarz/ black (10 Stück/ pcs.)*	SW 17	B1456502SET
M 14 x 1,5 x 68	SW 17	1456802
M 14 x 1,5 x 68 (10 Stück/ pcs.)*	SW 17	1456802SET
M 14 x 1,5 x 68 schwarz/ black	SW 17	B1456802
M 14 x 1,5 x 68 schwarz/ black (10 Stück/ pcs.)*	SW 17	B1456802SET

*incl. Felgenschloss / incl. wheel-lock

Längere Radschrauben zur Befestigung der Spurverbreiterung bitte extra bestellen! / Longer screws for fixation of the spacers have to be ordered separately!

Zur Befestigung unserer Distanzringe empfehlen wir ausdrücklich nur die Verwendung von H&R Befestigungsmaterial (Schrauben, Bolzen, etc.), da nur diese unseren strengen Qualitätsanforderungen entsprechen!! / For fastening our wheel spacers we explicitly recommend the use of the H&R fastening-materials (screws, bolts, etc) as only these match our highquality requirements!!

Größe size	Schlüsselweite Spanner	Bestell-Nr. Order-No.
---------------	---------------------------	--------------------------

Kugelbundschrauben R14 mm mit beweglichem Kugelbund (z.B. Audi Q3, Q5)

Round-head movable screws R14 mm (e.g. Audi Q3, Q5)

M 14 x 1,5 x 30	SW 17	1453007A
M 14 x 1,5 x 30 (10 Stück/ pcs.)*	SW 17	1453007ASET
M 14 x 1,5 x 30 schwarz/ black	SW 17	B1453007A
M 14 x 1,5 x 30 schwarz/ black (10 Stück/ pcs.)*	SW 17	B1453007ASET
M 14 x 1,5 x 32	SW 17	1453207A
M 14 x 1,5 x 32 schwarz/ black	SW 17	B1453207A
M 14 x 1,5 x 35	SW 17	1453507A
M 14 x 1,5 x 35 (10 Stück/ pcs.)*	SW 17	1453507ASET
M 14 x 1,5 x 35 schwarz/ black	SW 17	B1453507A
M 14 x 1,5 x 35 schwarz/ black (10 Stück/ pcs.)*	SW 17	B1453507ASET
M 14 x 1,5 x 38	SW 17	1453807A
M 14 x 1,5 x 38 (10 Stück/ pcs.)*	SW 17	1453807ASET
M 14 x 1,5 x 38 schwarz/ black	SW 17	B1453807A
M 14 x 1,5 x 38 schwarz/ black (10 Stück/ pcs.)*	SW 17	B1453807ASET
M 14 x 1,5 x 40	SW 17	1454007A
M 14 x 1,5 x 40 (10 Stück/ pcs.)*	SW 17	1454007ASET
M 14 x 1,5 x 40 schwarz/ black	SW 17	B1454007A
M 14 x 1,5 x 40 schwarz/ black (10 Stück/ pcs.)*	SW 17	B1454007ASET
M 14 x 1,5 x 41	SW 17	1454107A
M 14 x 1,5 x 41 (10 Stück/ pcs.)*	SW 17	1454107ASET
M 14 x 1,5 x 41 schwarz/ black	SW 17	B1454107A
M 14 x 1,5 x 41 schwarz/ black (10 Stück/ pcs.)*	SW 17	B1454107ASET
M 14 x 1,5 x 42	SW 17	1454207A
M 14 x 1,5 x 42 (10 Stück/ pcs.)*	SW 17	1454207ASET
M 14 x 1,5 x 42 schwarz/ black	SW 17	B1454207A
M 14 x 1,5 x 42 schwarz/ black (10 Stück/ pcs.)*	SW 17	B1454207ASET
M 14 x 1,5 x 45	SW 17	1454507A
M 14 x 1,5 x 45 (10 Stück/ pcs.)*	SW 17	1454507ASET
M 14 x 1,5 x 45 schwarz/ black	SW 17	B1454507A
M 14 x 1,5 x 45 schwarz/ black (10 Stück/ pcs.)*	SW 17	B1454507ASET
M 14 x 1,5 x 48	SW 17	1454807A
M 14 x 1,5 x 48 (10 Stück/ pcs.)*	SW 17	1454807ASET
M 14 x 1,5 x 48 schwarz/ black	SW 17	B1454807A
M 14 x 1,5 x 48 schwarz/ black (10 Stück/ pcs.)*	SW 17	B1454807ASET
M 14 x 1,5 x 50	SW 17	1455007A
M 14 x 1,5 x 50 (10 Stück/ pcs.)*	SW 17	1455007ASET
M 14 x 1,5 x 50 schwarz/ black	SW 17	B1455007A
M 14 x 1,5 x 50 schwarz/ black (10 Stück/ pcs.)*	SW 17	B1455007ASET

*incl. Felgenschloss/ incl. wheel-lock

Bestell-Nr./ part no.
1454107A



Bestell-Nr./ part no.
B1454107A



Größe size	Schlüsselweite Spanner	Bestell-Nr. Order-No.
---------------	---------------------------	--------------------------

Kugelbundschrauben R14 mm mit beweglichem Kugelbund (z.B. Porsche, VW T5, VW Touareg)

Round-head movable screws R14 mm (e.g. Porsche, VW T5, VW Touareg)

M 14 x 1,5 x 36	SW 19	1453607
M 14 x 1,5 x 36 (10 Stück/ pcs.)*	SW 19	1453607SET
M 14 x 1,5 x 36 schwarz/ black	SW 19	B1453607
M 14 x 1,5 x 36 schwarz/ black (10 Stück/ pcs.)*	SW 19	B1453607SET
M 14 x 1,5 x 43	SW 19	1454307
M 14 x 1,5 x 43 (10 Stück/ pcs.)*	SW 19	1454307SET
M 14 x 1,5 x 43 schwarz/ black	SW 19	B1454307
M 14 x 1,5 x 43 schwarz/ black (10 Stück/ pcs.)*	SW 19	B1454307SET
M 14 x 1,5 x 51	SW 19	1455107
M 14 x 1,5 x 51 (10 Stück/ pcs.)*	SW 19	1455107SET
M 14 x 1,5 x 51 schwarz/ black	SW 19	B1455107
M 14 x 1,5 x 51 schwarz/ black (10 Stück/ pcs.)*	SW 19	B1455107SET
M 14 x 1,5 x 54	SW 19	1455407
M 14 x 1,5 x 54 (10 Stück/ pcs.)*	SW 19	1455407SET
M 14 x 1,5 x 54 schwarz/ black	SW 19	B1455407
M 14 x 1,5 x 54 schwarz/ black (10 Stück/ pcs.)*	SW 19	B1455407SET
M 14 x 1,5 x 56	SW 19	1455607
M 14 x 1,5 x 56 (10 Stück/ pcs.)*	SW 19	1455607SET
M 14 x 1,5 x 56 schwarz/ black	SW 19	B1455607
M 14 x 1,5 x 56 schwarz/ black (10 Stück/ pcs.)*	SW 19	B1455607SET
M 14 x 1,5 x 59	SW 19	1455907
M 14 x 1,5 x 59 (10 Stück/ pcs.)*	SW 19	1455907SET
M 14 x 1,5 x 59 schwarz/ black	SW 19	B1455907
M 14 x 1,5 x 59 schwarz/ black (10 Stück/ pcs.)*	SW 19	B1455907SET

*incl. Felgenschloss/ incl. wheel-lock

Bestell-Nr./ part no.
1455107



Bestell-Nr./ part no.
B1455107



Längere Radschrauben zur Befestigung der Spurverbreiterung bitte extra bestellen! / Longer screws for fixation of the spacers have to be ordered separately!

Zur Befestigung unserer Distanzringe empfehlen wir ausdrücklich nur die Verwendung von H&R Befestigungsmaterial (Schrauben, Bolzen, etc.), da nur diese unseren strengen Qualitätsanforderungen entsprechen!! / For fastening our wheel spacers we explicitly recommend the use of the H&R fastening-materials (screws, bolts, etc) as only these match our highquality requirements!!

Größe size	Schlüsselweite Spanner	Bestell-Nr. Order-No.
---------------	---------------------------	--------------------------

Kugelbundschrauben R14 mm mit beweglichem Kugelkonus für Porsche Original Alu-Räder / Round-head movable screws R14 mm for Porsche Original Alu-wheels

M 14 x 1,5 x 44	SW 19	1454406
M 14 x 1,5 x 44 (10 Stück/ pcs.)*	SW 19	1454406SET
M 14 x 1,5 x 44 schwarz/ black	SW 19	B1454406
M 14 x 1,5 x 44 schwarz/ black (10 Stück/ pcs.)*	SW 19	B1454406SET
M 14 x 1,5 x 49	SW 19	1454906
M 14 x 1,5 x 49 (10 Stück/ pcs.)*	SW 19	1454906SET
M 14 x 1,5 x 49 schwarz/ black	SW 19	B1454906
M 14 x 1,5 x 49 schwarz/ black (10 Stück/ pcs.)*	SW 19	B1454906SET
M 14 x 1,5 x 52	SW 19	1455206
M 14 x 1,5 x 52 (10 Stück/ pcs.)*	SW 19	1455206SET
M 14 x 1,5 x 52 schwarz/ black	SW 19	B1455206
M 14 x 1,5 x 52 schwarz/ black (10 Stück/ pcs.)*	SW 19	B1455206SET
M 14 x 1,5 x 54	SW 19	1455406
M 14 x 1,5 x 54 (10 Stück/ pcs.)*	SW 19	1455406SET
M 14 x 1,5 x 54 schwarz/ black	SW 19	B1455406
M 14 x 1,5 x 54 schwarz/ black (10 Stück/ pcs.)*	SW 19	B1455406SET
M 14 x 1,5 x 57	SW 19	1455706
M 14 x 1,5 x 57 (10 Stück/ pcs.)*	SW 19	1455706SET
M 14 x 1,5 x 57 schwarz/ black	SW 19	B1455706
M 14 x 1,5 x 57 schwarz/ black (10 Stück/ pcs.)*	SW 19	B1455706SET
M 14 x 1,5 x 60	SW 19	1456006
M 14 x 1,5 x 60 (10 Stück/ pcs.)*	SW 19	1456006SET
M 14 x 1,5 x 60 schwarz/ black	SW 19	B1456006
M 14 x 1,5 x 60 schwarz/ black (10 Stück/ pcs.)*	SW 19	B1456006SET
M 14 x 1,5 x 63	SW 19	1456306
M 14 x 1,5 x 63 (10 Stück/ pcs.)*	SW 19	1456306SET
M 14 x 1,5 x 63 schwarz/ black	SW 19	B1456306
M 14 x 1,5 x 63 schwarz/ black (10 Stück/ pcs.)*	SW 19	B1456306SET
M 14 x 1,5 x 66	SW 19	1456606
M 14 x 1,5 x 66 (10 Stück/ pcs.)*	SW 19	1456606SET
M 14 x 1,5 x 66 schwarz/ black	SW 19	B1456606
M 14 x 1,5 x 66 schwarz/ black (10 Stück/ pcs.)*	SW 19	B1456606SET
M 14 x 1,5 x 68	SW 19	1456806
M 14 x 1,5 x 68 (10 Stück/ pcs.)*	SW 19	1456806SET
M 14 x 1,5 x 68 schwarz/ black	SW 19	B1456806
M 14 x 1,5 x 68 schwarz/ black (10 Stück/ pcs.)*	SW 19	B1456806SET
M 14 x 1,5 x 74	SW 19	1457406
M 14 x 1,5 x 74 (10 Stück/ pcs.)*	SW 19	1457406SET
M 14 x 1,5 x 74 schwarz/ black	SW 19	B1457406
M 14 x 1,5 x 74 schwarz/ black (10 Stück/ pcs.)*	SW 19	B1457406SET

*incl. Felgenschloss/ incl. wheel-lock

Bestell-Nr./ part no.
1456006



Bestell-Nr./ part no.
B1456006



Größe size	Schlüsselweite Spanner	Bestell-Nr. Order-No.
---------------	---------------------------	--------------------------

Flachbundschrauben Citroen/Peugeot (Länge incl. Unterlegscheibe) / Flat-head screws Citroen/Peugeot (Length incl. washers)

M 12 x 1,25 x 44	SW 17	12253906
M 12 x 1,25 x 49	SW 17	12254406
M 12 x 1,25 x 54	SW 17	12254906
M 12 x 1,25 x 59	SW 17	12255406

Bestell-Nr./ part no.
12254906



QUICK-SAFE-Schrauben/ QUICK-SAFE-Screws

M 12 x 1,5 x 40	1254005
M 12 x 1,5 x 50	1255005
M 12 x 1,5 x 60	1256005
M 12 x 1,5 x 70	1257005
M 12 x 1,25 x 40	12254005
M 12 x 1,25 x 50	12255005
M 12 x 1,25 x 60	12256005
M 12 x 1,25 x 70	12257005
M 14 x 1,5 x 40	1454005
M 14 x 1,5 x 50	1455005
M 14 x 1,5 x 60	1456005
M 14 x 1,5 x 70	1457005

Bestell-Nr./ part no.
1254005



Schlüsselweiten-Adapter/ Spanner-Adapter

Innen/ inner width SW 17-Aussen/ outer width SW 19	1719
Innen/ inner width SW 19-Aussen/ outer width SW 17	1917

Universal-Befestigungsmuttern mit Schaft/ Universal nuts with shaft

M 12 x 1,5 x 34 mm	Kegel zu/ Taper closed 60° Schaft: Länge 5 mm, ø 14,7 mm	SW 19	125001MZ5
M 12 x 1,5 x 34 mm	Kegel zu/ Taper closed 60° Schaft: Länge 5 mm, ø 14,7 mm	SW 19	B125001MZ5
M 14 x 1,5 x 34 mm	Kegel zu/ Taper closed 60° Schaft: Länge 5 mm, ø 16,7 mm	SW 19	145001MZ5
M 14 x 1,5 x 34 mm	Kegel zu/ Taper closed 60° Schaft: Länge 5 mm, ø 16,7 mm	SW 19	B145001MZ5

Bestell-Nr./ part no.
125001MZ5



Bestell-Nr./ part no.
B125001MZ5



Längere Radschrauben zur Befestigung der Spurverbreiterung bitte extra bestellen! / Longer screws for fixation of the spacers have to be ordered separately!

Zur Befestigung unserer Distanzringe empfehlen wir ausdrücklich nur die Verwendung von H&R Befestigungsmaterial (Schrauben, Bolzen, etc.), da nur diese unseren strengen Qualitätsanforderungen entsprechen!! / For fastening our wheel spacers we explicitly recommend the use of the H&R fastening-materials (screws, bolts, etc) as only these match our highquality requirements!!

Größe size	Schlüsselweite Spanner	Bestell-Nr. Order-No.
---------------	---------------------------	--------------------------

Universal-Befestigungsmuttern / Universal nuts

M 10 x 1,25 x 19 mm	Kegel / Taper 60°	SW 17	102501
M 10 x 1,5 x 19 mm	Kegel / Taper 60°	SW 17	105001
M 12 x 1,5 x 16,5 mm	Kegel / Taper 60°	SW 17	125017
M 12 x 1,25 x 16,5 mm	Kegel / Taper 60°	SW 17	1225017
M 12 x 1,25 x 19,5 mm	Kegel / Taper 60°	SW 19	1225001
M 12 x 1,25 x 41 mm	Kegel zu / Taper closed 60°	SW 19	B1225041 schwarz / black
M 12 x 1,5 x 15 mm	Kegel / Taper 60°	SW 19	125006
M 12 x 1,5 x 17,5 mm	Kegel / Taper 60°	SW 19	125001
M 12 x 1,5 x 22,5 mm	Kegel / Taper 60°	SW 19	1250001
M 12 x 1,5 x 25 mm	Kegel / Taper 60°	SW 19	125004
M 12 x 1,5 x 25 mm	Kegel / Taper 60°	SW 19	B125004 schwarz / black
M 12 x 1,5 x 34 mm	Kegel zu / Taper closed 60°	SW 19	125022
M 12 x 1,5 x 41 mm	Kegel zu / Taper closed 60°	SW 19	B125041 schwarz / black
M 12 x 1,75 x 21 mm	Kegel / Taper 60°	SW 19	127501
1/2" UNF x 14,8 mm	Kegel / Taper 60°	SW 19	120006
1/2" UNF x 19,5 mm	Kegel / Taper 60°	SW 19	120001
7/16" UNF x 17 mm	Kegel / Taper 60°	SW 19	716001
M 14 x 1,5 x 15 mm	Kegel / Taper 60°	SW 19	145006
M 14 x 1,5 x 17,5 mm	Kegel / Taper 60°	SW 19	145001
M 14 x 1,5 x 22,5 mm	Kegel / Taper 60°	SW 19	1450001
M 14 x 1,5 x 33 mm	Kegel zu / Taper closed 60°	SW 19	145011
M 14 x 1,5 x 33 mm	Kegel zu / Taper closed 60°	SW 19	B145011 schwarz / black
M 14 x 1,5 x 41 mm	Kegel zu / Taper closed 60°	SW 19	145041
M 14 x 1,5 x 41 mm	Kegel zu / Taper closed 60°	SW 19	B145041 schwarz / black
M 14 x 1,5 x 56 mm	Kegel zu / Taper closed 60°	SW 19	145056
M 14 x 1,5 x 56 mm	Kegel zu / Taper closed 60°	SW 19	B145056 schwarz / black
M 14 x 2 x 18 mm	Kegel / Taper 60°	SW 19	142006
M 14 x 2 x 21 mm	Kegel / Taper 60°	SW 19	142001
M 12 x 1,5 x 18 mm	Kugel / Rounded R12 mm	SW 19	125002
M 12 x 1,5 x 28,5 mm	Kugel zu / Rounded closed R12 mm	SW 19	125012
M 12 x 1,5 x 22 mm	Kugel / Rounded R13 mm	SW 19	125003
M 14 x 1,5 x 22 mm	Kugel / Rounded R13 mm	SW 19	145003
M 14 x 1,5 x 20 mm	Kugel / Rounded R14 mm	SW 19	145002
M 14 x 1,5 x 32 mm	Kugel zu / Rounded closed R14 mm, Alu	SW 19	B145012 schwarz / black
M 14 x 1,5 x 32 mm	Kugel zu / Rounded closed R14 mm	SW 19	145022
M 16 x 1,5 x 25 mm	Kegel / Taper 60°	SW 24	165001

Bestell-Nr. / part no.
125002Bestell-Nr. / part no.
B145012

Längere Radschrauben zur Befestigung der Spurverbreiterung bitte extra bestellen! / Longer screws for fixation of the spacers have to be ordered separately!

Zur Befestigung unserer Distanzringe empfehlen wir ausdrücklich nur die Verwendung von H&R Befestigungsmaterial (Schrauben, Bolzen, etc.), da nur diese unseren strengen Qualitätsanforderungen entsprechen!! / For fastening our wheel spacers we explicitly recommend the use of the H&R fastening-materials (screws, bolts, etc) as only these match our high quality requirements!!

Größe size	Schlüsselweite Spanner	Bestell-Nr. Order-No.
---------------	---------------------------	--------------------------

Felgenschloss-Sets für Serienanwendung**4 Felgenschloss-Muttern incl. Adapter / Wheel Locks**

M12x1,5	Flachbund / flat-head	19+21	125007KEY4
M12x1,25	Kegel / Taper 60°	19+21	1225001KEY4
M12x1,5	Kegel / Taper 60°	19+21	125001KEY4
M14x1,5	Kegel / Taper 60°	19+21	145001KEY4

Universal Felgenschloss / Wheel LocksSW17 / SW19 (4 Stück / 4 pieces) **10217-1****Felgenschloss-Sets für Serienanwendung****4 Felgenschloss-Schrauben incl. Adapter / Wheel Locks**

M12 x 1,5 x 26 mm	Kegel / Taper 60°	17+19	1252601KEY4
M12 x 1,5 x 28 mm	Kegel / Taper 60°	17+19	1252801KEY4
M12 x 1,5 x 28 mm	Kegel / Taper 60°	17+19	B1252801KEY4 schwarz / black
M12 x 1,5 x 30 mm	Kegel / Taper 60°	17+19	1253001KEY4
M12 x 1,5 x 30 mm	Kegel / Taper 60°	17+19	B1253001KEY4 schwarz / black
M12 x 1,25 x 26 mm	Kegel / Taper 60°	17+19	12252601KEY4
M12 x 1,25 x 30 mm	Kegel / Taper 60°	17+19	12253001KEY4
M14 x 1,5 x 26 mm	Kegel / Taper 60°	17+19	1452601KEY4
M14 x 1,5 x 28 mm	Kegel / Taper 60°	17+19	1452801KEY4
M14 x 1,5 x 28 mm	Kegel / Taper 60°	17+19	B1452801KEY4 schwarz / black
M14 x 1,5 x 31 mm	Kegel / Taper 60°	17+19	1453101KEY4
M14 x 1,25 x 28 mm	Kegel / Taper 60°	17+19	14252801KEY4
M14 x 1,25 x 28 mm	Kegel / Taper 60°	17+19	B14252801KEY4 schwarz / black
M14 x 1,5 x 27 mm	Kugel / Rounded R13 mm	17+19	1452703KEY4
M14 x 1,5 x 27 mm	Kugel / Rounded R13 mm	17+19	B1452703KEY4 schwarz / black
M14 x 1,5 x 28 mm	Kugel / Rounded R14 mm	17+19	1452802KEY4
M12x1,25x36 mm	Flachbund / flat-head	17+19	12253606KEY4

Bestell-Nr. / part no.
14252801KEY4Bestell-Nr. / part no.
B14252801KEY4

H&R RADABDECKUNGEN/WHEEL ARCH EXTENSIONS

H&R Radabdeckungen dienen zur Erfüllung der gesetzlichen Auflagen hinsichtlich der Radabdeckung.

Die Radabdeckungen sind aus schlagfestem Kunststoff hergestellt und universell für nahezu alle Fahrzeugtypen zu verwenden. Die Radabdeckungen müssen geeignet dauerhaft befestigt werden.

Bestell-Nr. DR-RLL01 Satz (2 Stück) **6,70 Euro**

H&R wheel arch extensions are designed to meet the legal regulations concerning the covering of the tyre. The wheel arch extensions are made of impact-resistant plastic and can be used for virtually all models. The wheel arch extensions must be fitted to the car appropriately to ensure durable protection.

*Part-Nr. DR-RLL01 set (2 pieces) **6,70 Euro***



In dem Teil, der durch die Radialebenen 30° vor und 50° hinter der Radmitte gebildet wird, muss die Gesamtbreite der Radabdeckungen mindestens ausreichen, um die Breite des Reifens abzudecken. Zur Bestimmung der Breiten des Rades werden die Aufschriften, die Verzierungen, die Scheuerleisten oder -rippen auf den Reifenflanken nicht berücksichtigt.

Genaue Angaben entnehmen Sie bitte der Richtlinie 78/549/EWG.

The overall width of the wheel arch must cover the tyre at least in the area limited by the radial planes 30° in front of and 50° behind the centre of the wheel.

Only tyre section width is relevant, not the labels, decorations and scuff protection on the tyre sidewall.

For detailed data please refer to regulation 78/549/EWG.

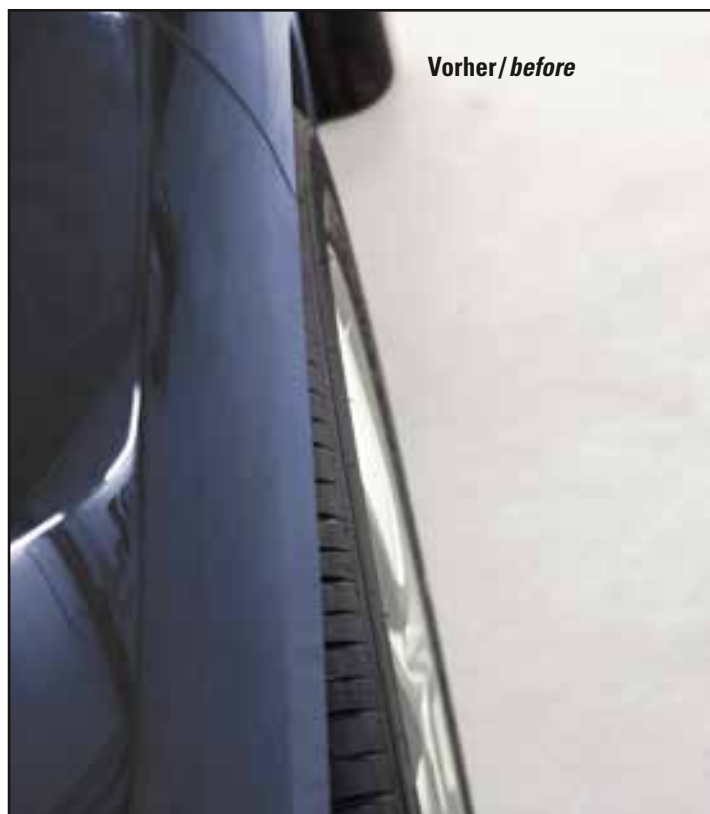

Vorher / before

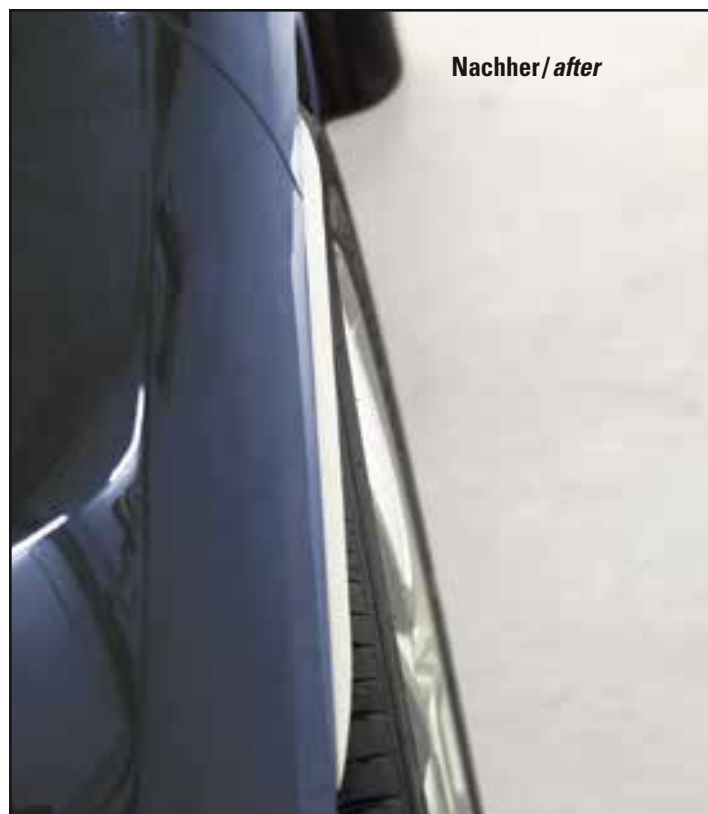

Nachher / after

TECHNISCHE HINWEISE ZU SPURVERBREITERUNGEN / TECHNICAL GUIDELINES FOR WHEEL SPACERS

SYSTEME FÜR FAHRZEUGE MIT RADSCHRAUBEN / SYSTEMS FOR VEHICLES WITH WHEEL SCREWS

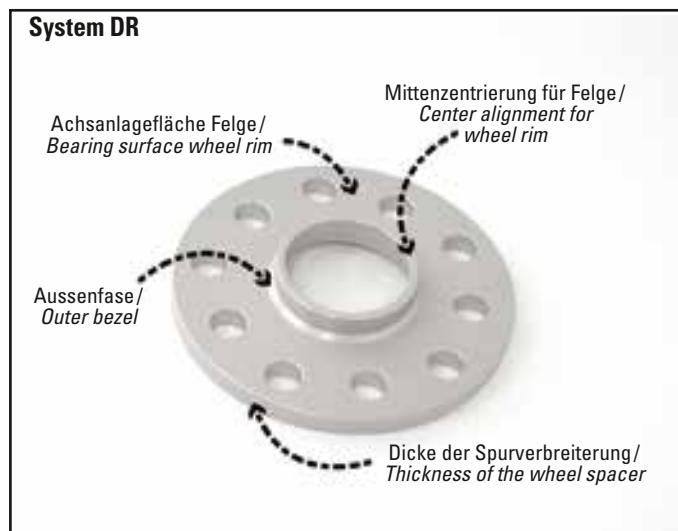

System DR

Die Spurverbreiterung wird mittels längerer Radschrauben (extra bestellen) zwischen Rad und Achsanlagefläche befestigt.
Für die längeren Radschrauben unbedingt die Konusart (z.B. Kegel- oder Kugelbund, loser Konus, Flachbund) und die benötigte Mehrschafftlänge beachten!

Alle Schrauben für die DR Systeme müssen separat bestellt werden.

The wheel spacer should be fitted between the wheel and the axial hub using longer bolts not supplied (please order separately).

When ordering the longer bolts please state which cone type you require (i.e. taper, round, loose round or flat) and the required extra length.

All screws for the DR Systems have to be ordered separately.

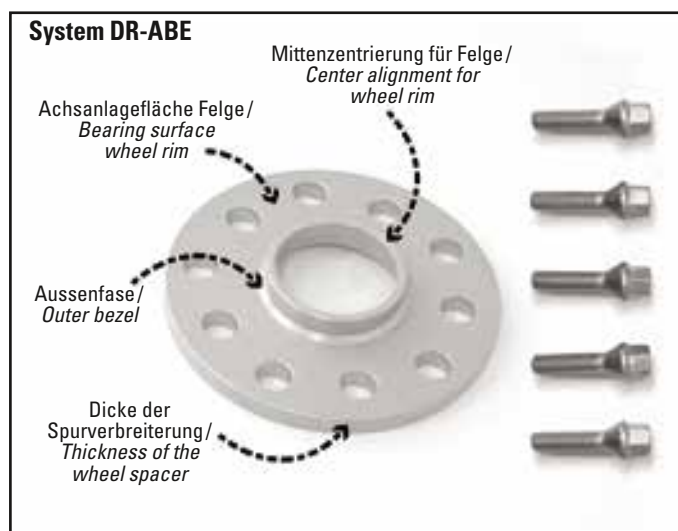

System DR-ABE

Die Spurverbreiterung wird mittels längerer Radschrauben zwischen Rad und Achsanlagefläche befestigt.

Alle zur Befestigung der Spurverbreiterung erforderlichen Teile werden mitgeliefert!

The spacer is fitted between the wheel and the hub with longer wheel-screws.

All fixing-accessories are included!

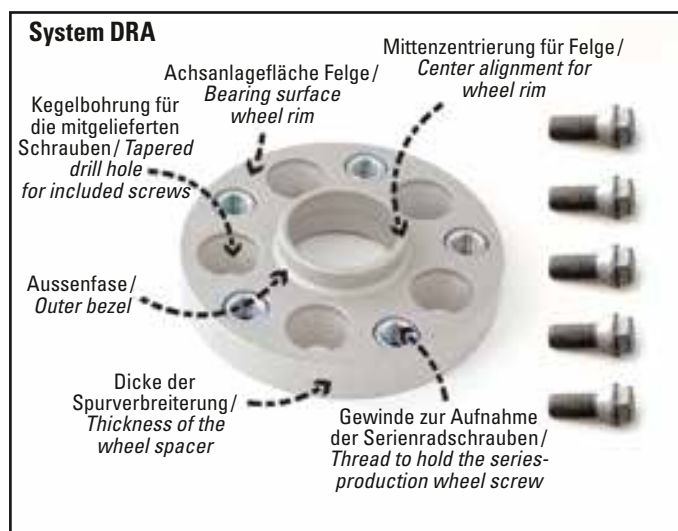

System DRA

Die Spurverbreiterung wird mittels der mitgelieferten Befestigungsschrauben an der Achsanlagefläche befestigt.

Die Befestigung der Räder erfolgt mit den vorhandenen Radschrauben der Serien- oder Sonderräder. Die aus der Felge überstehende Länge der vorhandenen Radschrauben, muss hierbei unbedingt kleiner sein als die Dicke der Spurverbreiterung!

Alle zur Befestigung der Spurverbreiterung erforderlichen Teile werden mitgeliefert!

The wheel spacer should be fitted to the axial hub using the fastening bolts provided. The wheels should then be fitted using the existing wheel bolts provided with the wheels.

The length of the existing screw sticking out of the rim, must necessarily be smaller than the width of the wheel spacer!

All fixing-accessories are included!

TECHNISCHE HINWEISE ZU SPURVERBREITERUNGEN / TECHNICAL GUIDELINES FOR WHEEL SPACERS

SYSTEME FÜR FAHRZEUGE MIT STEHBOLZEN UND RADMÜTTERN / SYSTEMS FOR VEHICLES WITH BOLTS AND WHEEL NUTS

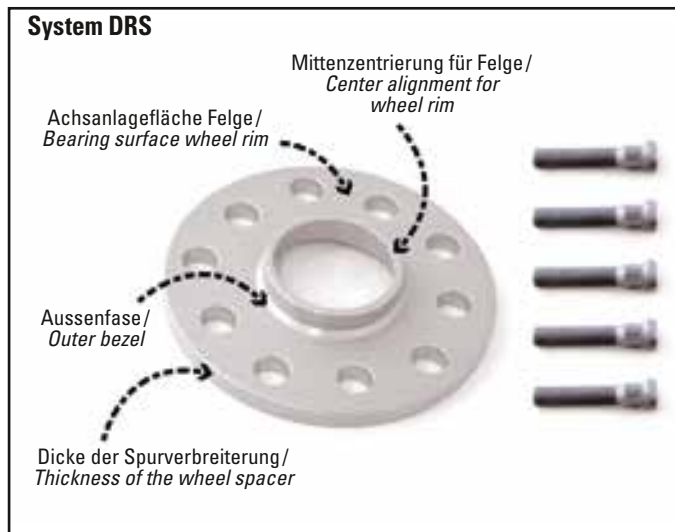

System DRS

Die Montage der DRS-Systeme erfordert den Austausch der serienmäßig vorhandenen Rändelbolzen gegen entsprechend längere H&R-Rändelbolzen in den Radanlageflanschen bzw. den Bremstrommeln. Die längeren H&R-Rändelbolzen werden mitgeliefert. Die Befestigung der Räder erfolgt mit den vorhandenen Radmütern der Serien- oder Sonderräder.

Alle zur Befestigung der Spurverbreiterung erforderlichen Teile werden mitgeliefert!

*The fitting of the DRS-System requires the exchange in the wheel flanges or the brake drums, of the existing knurl bolts with the appropriate longer H&R knurl bolts.
The longer H&R knurl bolts are supplied.
The wheels should then be fitted using the existing wheel nuts provided with the wheels.*

All fixing-accessories are included!

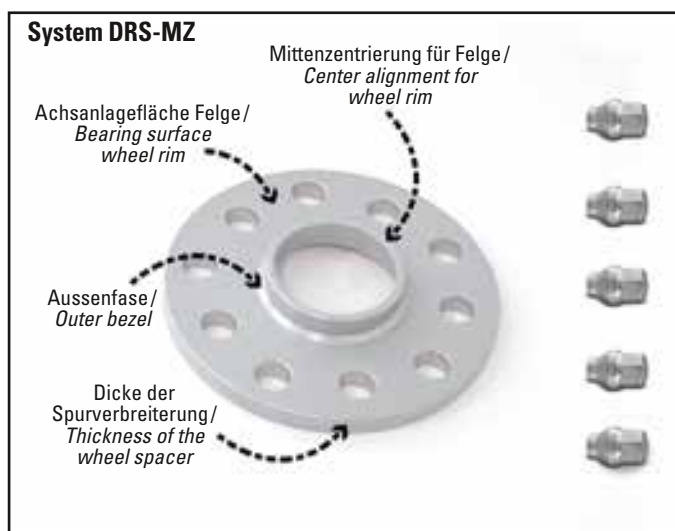

System DRS-MZ

Die Spurverbreiterung wird mittels Schaftmutter zwischen Rad und Achsanlagefläche befestigt.

Alle zur Befestigung der Spurverbreiterung erforderlichen Teile werden mitgeliefert!

The wheel spacer is placed between the hub and the wheel and fastened with shank nuts.

All fixing-accessories are included!



System DRM

Die Spurverbreiterung wird mittels der mitgelieferten Befestigungsmuttern an der Achsanlagefläche befestigt. Die Befestigung der Räder erfolgt mit den vorhandenen Radmütern der Serien- oder Sonderräder. Die Verwendung von Stahlfelgen in Verbindung mit DRM-Systemen ist generell nicht möglich!

Alle zur Befestigung der Spurverbreiterung erforderlichen Teile werden mitgeliefert!

The wheel spacer should be attached to the axial hub using the fastening nuts provided. The wheels should then be fitted using the existing wheel nuts provided with the wheels.

Using steel wheel rims in combination with DRM system is generally not possible!

All fixing-accessories are included!

TECHNISCHE HINWEISE ZU SPURVERBREITERUNGEN/ TECHNICAL GUIDELINES FOR WHEEL SPACERS

Only valid in Germany.

Anmerkungen

Zulässigkeits- und Einbauhinweise

Entscheidend für die Zulässigkeit gewünschter Rad/Distanzring-Kombination ist immer die Einpresstiefe, nicht nur die im Fahrzeug-Teilegutachten als Anbau-Beispiele aufgeführten Rad/Distanzring-Kombinationen. Diese Kombinationen sind als Vorlage für §19.3-Prüfungen vorgesehen, siehe Hinweise bzw. Sonstiges in den Fahrzeug-Teilegutachten.

Die "untere ET-Grenze" ist die kleinste zulässige Gesamt-Einpresstiefe, welche sich aus Rad-ET abzüglich der Distanzringnennbreite (= 1/2 x DR-System) errechnet! Im "Plus-ET"-Bereich (+) zählt die Einpresstiefe rückwärts.

Ab ET 0 spricht man von "Minus-ET"-Bereich (-). Mit zunehmender Nennbreite des montierten Distanzrings wird die rechnerische Gesamt-ET kleiner. Für gewünschte Abnahmen darf der kleinste im Fahrzeug-Teilegutachten genannte ET-Wert nicht unterschritten werden (untere ET-Grenze)!

Bitte unbedingt vor dem Anbau der Spurverbreiterungen die Einbauanleitung und das Teilegutachten durchlesen und die darin enthaltenen Anweisungen genau beachten. Die Teilegutachten und/oder Einbauanleitungen erhalten Sie direkt bei Ihrem Fachhändler oder unter www.h-r.com.

Generell muss die Radabdeckung den Anforderungen der EG-Richtlinie 78/549/EWG i.d.F. 94/78/EG entsprechen.

Zulässigkeitsbeispiele:

Fiat 500, Typ 312, untere ET-Grenze +5

Serienrad ET +35 minus Spurverbreiterung 15 mm je Seite=
ET +20/Kombination ist zulässig
(Spurverbreiterung Art-Nr. 3014580)

Sonderrad ET +30 minus Spurverbreiterung 20 mm je Seite=
ET +10/Kombination ist zulässig
(Spurverbreiterung Art-Nr. 4014580)

Sonderrad ET +28 minus Spurverbreiterung 25 mm je Seite=
ET +3/Kombination ist nicht zulässig
(Spurverbreiterung Art-Nr. 5014580)

VW Tiguan, Typ 5N, untere ET-Grenze +13

Serienrad ET +43 minus Spurverbreiterung 15 mm je Seite=
ET +28/Kombination ist zulässig
(Spurverbreiterung Art-Nr. 3055571)

Sonderrad ET +35 minus Spurverbreiterung 20 mm je Seite=
ET +15/Kombination ist zulässig
(Spurverbreiterung Art-Nr. 4055572)

Sonderrad ET +35 minus Spurverbreiterung 25 mm je Seite=
ET +10/Kombination ist nicht zulässig
(Spurverbreiterung Art-Nr. 5055571)

Einzelabnahme-Möglichkeit nach §21 StVZO (nur BRD)

Prüfgrundlage für Fahrzeuge ohne §19.3-Fahrzeug-Teilegutachten ist immer das auf Wunsch verfügbare H&R-Betriebsfestigkeitsgutachten.

Einzelbegutachtungen müssen bei den zuständigen Prüfstellen vorgenommen werden.

Aufgrund unserer DR-, DRA-, DRM- und DRS-Betriebsfestigkeitsgutachten ist für die mit Hinweis 2 gekennzeichneten Fahrzeuge eine Eintragung folgender Spurverbreiterungen möglich:

PKW mit maximal 2% = ca. 30 mm Spurverbreiterung pro Achse, **OFF-ROAD und VAN** in Rahmenbauweise mit maximal 4% = ca. 56 bis 60 mm Spurverbreiterung pro Achse. Grundlage für diese Regeln sind immer Serienfelgen mit der niedrigsten für dieses Fahrzeug lieferbaren ET gemäss Fahrzeug-ABE

Besondere Anbauhinweise

Die Radbefestigung an Fahrzeugen unterliegt grössten Sicherheitsbestimmungen. Änderungen oder Fremdanwendungen können zu lebensgefährlichen Defekten führen! Deshalb empfehlen wir dringend, unsere Spurverbreiterungssysteme nur für die gemäss Katalog vorgesehenen Fahrzeuge zu verwenden. Bei der Verwendung von Stahlrädern in Verbindung mit Distanzringen ist darauf zu achten, dass die Anlagefläche der Felge auf dem Distanzring genauso groß ist wie die auf der serienmäßigen Anlagefläche.

Ein Umtausch bereits montierter oder nachträglich bearbeiteter Spurverbreiterungssysteme und Befestigungselementen ist ausgeschlossen!

Änderungen und Irrtümer vorbehalten.

Stand 02/2019

Die H&R TRAK+[®] TM Spurverbreiterung H&R TRAK+[®] TM Spacers



Vorher / before

Nachher / after



Serienspurweite (ET +43)
Original track (offset +43)



Mit TRAK+[®] TM Spurverbreiterungssystem
Spurweite (ET +18)
Fitted with TRAK+[®] TM Spacers (offset +18)



Spurverbreiterungen von 10-90 mm möglich
Track increase available from 10-90 mm



ET kleiner
Offset smaller

ET größer
Offset wider

TECHNISCHE HINWEISE ZU SPURVERBREITERUNGEN

Fahrzeug-Teilegutachten:

Die technische Abnahme nach §19.3 StVZO ist in Werkstätten oder Prüfstellen möglich.
KFZ-Brief- und KFZ-Schein-Änderungen sind normalerweise nicht erforderlich!

E = EXPORT-VERWENDUNG

1. Bis zur Verfügbarkeit des Teilegutachtens ist eine Abnahme nach § 21 StVZO. möglich.
2. Bei diesem Fahrzeug ist eine Eintragung nach §21 StVZO (2%-Regel) möglich.
Bei serienmässiger Einpresstiefe sind ca. 30 mm pro Achse möglich.
Die Abnahme erfolgt bei einer zugelassenen Prüforganisation.
Änderungen von KFZ-Brief und KFZ-Schein sind beim StVA erforderlich.
3. Für alle DR-Systeme müssen längere Radschrauben extra bestellt werden.
Hierbei ist wie folgt vorzugehen:
 - a) Nennen Sie bei der Bestellung möglichst den Felgentyp.
 - b) Die neue Radschraube muss um die halbe Spurweitenerhöhung länger sein.
Beispiel: Für 30 mm mehr Spurweite benötigen Sie 15 mm längere Radschrauben.
 - c) Der Bund (Kegel, Kugel, etc.) muss unbedingt mit dem Bund der vorhandenen Radschrauben identisch sein:

Kegelbund 60°	Artikel-Endnummer: 01
Kugelbund für M12/d24 mm, für M14/d28 mm	Artikel-Endnummer: 02
Kugelbund für M12/d26 mm und M14/d26 mm	Artikel-Endnummer: 03
Flachbund incl. Scheibe für CITROEN/PEUGEOT	Artikel-Endnummer: 06
Flachbund incl. Iosem Kugelkonus für PORSCHE	Artikel-Endnummer: 06
Kugelbund mit beweglichem Kugelbund	Artikel-Endnummer: 07
Kegelbund 60° mit beweglichem Kegelbund	Artikel-Endnummer: 08
 - d) Die aktuellen Anzugsmomente (beachten Sie eventuelle Unterschiede von Alufelgen zu Stahlfelgen) entnehmen Sie den Angaben des Fahrzeugherstellers für die Befestigung von Serienrädern, des Radherstellers bei Verwendung von Sonderrädern und dem Teilegutachten für die Spurverbreiterung.
Kontrollieren Sie die Mindesteinschraubtiefe der längeren Radschrauben:
Gewinde M12x1,25 = mind. 8,0 Umdrehungen = ca. 10 mm tragendes Gewinde
Gewinde M12x1,5 = mind. 6,5 Umdrehungen = ca. 10 mm tragendes Gewinde
Gewinde M12x1,75 = mind. 6,5 Umdrehungen = ca. 12 mm tragendes Gewinde
Gewinde M14x1,25 = mind. 9 Umdrehungen = ca. 12 mm tragendes Gewinde
Gewinde M14x1,5 = mind. 7,5 Umdrehungen = ca. 11 mm tragendes Gewinde
Gewinde 1/2" UNF = mind. 8,0 Umdrehungen = ca. 11 mm tragendes Gewinde
 - e) Eine zu grosse Einschraubtiefe kann zu Beschädigungen an den Achsen (Bremsenteile, ABS-Regelscheiben, etc.) führen. Deshalb sind nach erfolgter Montage die Räder noch in entlastetem Zustand von Hand durchzudrehen, um den Freigang der längeren Radschrauben nach innen zu überprüfen. Bei einigen Fahrzeugen liegt die kritische Toleranz bei 2 mm!
4. Für diese Fahrzeuge ist aufgrund hoher Nabendeckungen an der Vorderachse unser 30 mm-System teilweise nicht verwendbar. Ein nachträgliches Anpassen der Zentrierkontur muss abgesprochen werden. Im Räder-Nachrüsbereich können Sonderanfertigungen erstellt werden.
5. Für Fahrzeugausführungen mit Starrachse (Längsblattfeder) an Achse 2.
6. Für Fahrzeugausführungen mit Einzelradaufhängung (Querblattfeder) an Achse 2.
7. Die aus der Innenseite der Felge herausstehende Länge der Serienradschraube muss kleiner als die Dicke der Spurverbreiterung und durchgehend mit Gewinde sein.
8. Die mitgelieferten Muttern und die Original-Stehbolzen dürfen nicht aus der montierten Spurverbreiterung herausstehen. Sollten die mitgelieferten Muttern oder die Original-Stehbolzen aus der Spurverbreiterung herausstehen, dürfen nur Räder mit entsprechenden Aussparungen/Gießtaschen verwendet werden. Die Verwendung von Stahlfelgen ist generell nicht möglich.
Zusätzliche Hinweise sind in der Einbauanleitung für DRM-Systeme und u.U. in den Fahrzeug-Teilegutachten vermerkt.
9. Bei AUDI-Fahrzeugen der Baureihen 89, B4, und C4/S6 kann an Achse 2 die Fahrzeug-Mittenzentrierung für die Verwendung der 30- und 40 mm-Systeme zu lang sein. In diesen Fällen ist für die 4-Loch-Modelle die Bestell-Nr.40234572 oder 40234573 (MZ länger 22 mm) und für die 5-Loch-Modelle die Bestell-Nr.4055571 zu verwenden. Im Räder-Nachrüsbereich können Sonderanfertigungen erstellt werden.
10. Bei verschiedenen Modellen ist die Fahrzeug-Mittenzentrierung an VA und HA länger als 17 mm. Wenn möglich, müssen beide Achsen auf max. 17 mm gekürzt oder breitere Distanzringe verwendet werden. Im Räder-Nachrüsbereich können Sonderanfertigungen erstellt werden.
11. Bei diesen Fahrzeugen sind Halteklammern bzw. -schrauben auf den Bremscheiben oder-trommeln zu entfernen, wenn unsere Spurverbreiterungen hierfür keine Aussparungen aufweisen.
12. Bei diesen Fahrzeugen ist der Rändeldurchmesser der Einpresstehbolzen modell- und achsabhängig unterschiedlich. Beachten Sie bitte unsere gesonderten DRS-Einbauhinweise in den Verpackungen. Bei erforderlichem Austausch der Rändelbolzen rufen Sie uns unter 0 27 21/92 60-850 an.
13. Bei diesen Fahrzeugen kann die Nabendeckung an Achse 1 für unsere Spurverbreiterungen zu lang sein. Eine Montage ist aufgrund dessen nicht möglich. Bitte rufen Sie uns in diesem Fall unter 0 27 21/92 60-850 an. Im Räder-Nachrüsbereich können Sonderanfertigungen erstellt werden.
14. Bei Verwendung der DRA-Systeme in Verbindung mit Serienrädern sind die Serien-Radschrauben zu lang. Diese müssen gekürzt oder durch unsere Radschrauben mit der Bestell-Nr. 1452802 ersetzt werden. In diesem Fall ist das Bordwerkzeug um einen Schlüssel SW 17 zu erweitern.
15. NISSAN-Fahrzeuge haben modell-, achs- und baujahrabhängig unterschiedlich dicke Rändel- σ an den Stehbolzen. Bitte beachten Sie dienachfolgende NISSAN-Übersicht. Hier finden Sie die für Ihre Umrüstung erforderlichen Hinweise auf die Masse der Rändelbolzen. Die gemäss Katalog-Bestell-Nr. ausgewiesenen DRS-Systeme werden alle mit Rändel- σ =14,25 mm ausgeliefert. Wenn Sie den Rändel- σ =12,85 benötigen, ergänzen Sie die Bestell-Nr. um eine 1. **Bitte Tabelle auf Seite 356 beachten!** Änderungen vorbehalten, insbesondere für EG-Re-Importe ohne Gewähr!
16. Aufgrund unterschiedlicher Rändelbolzen an der Hinterachse sind für Fahrzeuge mit Trommelbremsen folgende Bestellnummern zu verwenden: DRS-System 10 mm 10657151 und DRS-System 30 mm 30657151.
17. MAZDA-Fahrzeuge haben modell-, achs- und baujahrabhängig unterschiedlich dicke Rändel- σ an den Stehbolzen. Bitte beachten Sie die nebenstehende MAZDA-Übersicht. Hier finden Sie die für Ihre Umrüstung erforderlichen Hinweise auf die Masse der Rändelbolzen. Die gemäss Katalog-Bestell-Nr. ausgewiesenen DRS-Systeme werden alle mit Rändel- σ =13,00 mm ausgeliefert. Wenn Sie den Rändel- σ =14,85 benötigen, ergänzen Sie die Bestell-Nr. um eine 1. **Bitte Tabelle auf Seite 356 beachten!** Änderungen vorbehalten, insbesondere für EG-Re-Importe ohne Gewähr!
18. Diese Distanzringe ohne doppelseitige Zentrierung sind nur für Fahrzeuge zulässig, deren Mittenzentrierungen lang genug sind, um trotz Distanzring die Räder noch ausreichend zu zentrieren.
- 18b. Für die Verwendung dieser Spurverbreiterungen müssen die nachfolgenden Voraussetzungen erfüllt werden: **Bitte Tabelle auf Seite 356 beachten!**
19. Bei Verwendung unserer DRA-Systeme können die mitgelieferten DRA-Schrauben an der Hinterachse je nach Bremsenauslegung zu lang sein. Diese müssen um 3 mm gekürzt oder durch unsere DRA-Schrauben mit der Bestell-Nr. 1252201 ersetzt werden.
20. Bei diesen Fahrzeugen können auch DRA-Systeme 40 mm bzw. DRM-Systeme 30 bis 40 mm mit Festigkeitsgutachten verwendet werden. In der nachstehenden **Tabelle Seite 357** sind die entsprechenden Bestellnummern aufgelistet. DRM-Systeme in 30 bis 40 mm sind nur möglich, wenn die verwendeten Räder Freiräume oder Giesstaschen aufweisen!
21. Bei Fahrzeugen mit Schiebetüren sollte die Verwendung von 50 mm- und 60 mm-Systemen vorab geprüft werden.
22. Bei älteren Blazer-Fahrzeugen werden 7/16" UNF-Befestigungselemente verwendet. In diesem Fall müssen unsere DRM-Muttern mit der Bestell-Nr. 716001 ersetzt werden.
23. Diese Distanzringe ohne doppelseitige Zentrierung sind nur für Fahrzeuge zulässig, deren Mittenzentrierungen lang genug sind, um trotz Distanzring die Räder noch ausreichend zu zentrieren.
Nicht zulässig in Verbindung mit Rädern, die mit Flachbund-Muttern befestigt werden.
24. Sollte die Radanlagefläche zu gering sein, stehen alternativ Distanzringe mit einem Aussendurchmesser von 150 mm zur Verfügung. Nachfolgend die entsprechenden Bestell-Nummern:

DR-System 16 mm = 162555719	
DR-System 20 mm Version A= 202555713A	
DR-System 20 mm Version B= 202555713B	DR-System 24 mm = 242555713
DR-System 30 mm = 302555716	DR-System 40 mm = 402555716
DRA-System 40 mm = 4025572	DR-System 50 mm = 50255712
DR-System 60 mm = 60255712	
25. **Nicht mit Stahlfelgen fahrbar!**
26. Aufgrund Radnabenkontur nicht zulässig für VW Passat CC.
27. Nur für Vorderachse.
28. Nur für Hinterachse.
29. Diese Distanzringe werden am Fahrzeug mit den Serien-Befestigungselementen befestigt. Weiteres Zubehör wird nicht benötigt.
Es ist hierbei im Besonderen darauf zu achten, das die Länge der Serien-Stehbolzen ausreichend ist.
30. Die Montage der längeren Stehbolzen ist ggf. mit erheblichen Aufwand verbunden. Unter Umständen müssen die Radlager erneuert werden!
31. Die Spurverbreiterungen mit ABE sind nur zulässig für die in der ABE der Spurverbreiterungen genannten Original-Rädern.
Die jeweilige ABE liegt der Verpackung bei.
Bei Verwendung von bestimmten Rad-/Reifenkombinationen ist eine Eintragung erforderlich.
Die Auslieferung der Spurverbreiterungen mit ABE erfolgt komplett mit Befestigungsmaterial.
32. Ein Set enthält: 2 Spurverbreiterungen, 10 verlängerte Radschrauben, Felgenschloß Art-Nr. 10217-1
33. Ein Set enthält: 4 Spurverbreiterungen, 16 verlängerte Radschrauben, Felgenschloß Art-Nr. 10217-1
34. Ein Set enthält: 4 Spurverbreiterungen, 20 verlängerte Radschrauben, Felgenschloß Art-Nr. 10217-1
35. Ein Set enthält: 2 Spurverbreiterungen, 10 verlängerte Radschrauben incl. 2 Felgenschloß-Schrauben.
36. Ein Set enthält: 2 Spurverbreiterungen mit eingepressten Stehbolzen und Befestigungsmuttern
37. Ein Set enthält: 4 Spurverbreiterungen mit eingepressten Stehbolzen und Befestigungsmuttern
38. Ein Set enthält: 4 Spurverbreiterungen.
39. Diese Distanzringe werden mit den mitgelieferten Schaftmuttern befestigt. Weiteres Zubehör wird nicht benötigt. Es ist hierbei im Besonderen darauf zu achten, das die geforderte Einschraublänge der Befestigungselemente ausreichend ist.
40. Nicht zulässig in Verbindung mit Original 19"-Rädern. (aufgrund nicht ausreichender Giesstaschen)
41. Ein Set enthält: 2 Spurverbreiterungen, 6 verlängerte Radschrauben incl. 2 Felgenschloß-Schrauben.
42. Nur zulässig an Fahrzeugen mit Allradlenkung 4CONTROL
43. Bitte beachten Sie die zulässigen Rad-Reifenkombinationen im Teilegutachten!
44. Die Originalradschrauben müssen gegen kürzere Radschrauben getauscht werden. Diese sind im Lieferumfang enthalten!
Bei Verwendung von Zubehörfelgen mit nicht serienmässigen Radschrauben sind entsprechend kürzere Radschrauben zu verwenden!
45. Bei 2WD-Modellen nur an der Vorderachse verwendbar. Bei 4WD-Modellen an Vorder- und Hinterachse verwendbar.
46. Nur zulässig an Fahrzeugen ohne Allradlenkung 4CONTROL.

Massgeblich für die Zulässigkeit ist das jeweils gültige Teilegutachten bzw. die jeweils gültige ABE.

Änderungen und Irrtümer vorbehalten.

Stand 02/2019

Zu Punkt 15, DRS-Systeme NISSAN						
Fahrzeugtyp / Ausführung	DRS-Systeme/erforderl. DRS-Rändelbolzen					
	Rändel	V.-Achse	Rändel	H.-Achse		
MICRA K10	MA10+12	klein	12,85 mm	klein	12,85 mm	
ab Bj.12/88	MA10+12	gross	14,25 mm	gross	14,25 mm	
MICRA K11	CG10+13 DE	gross	14,25 mm	gross	14,25 mm	
SUNNY N14	2 WD ohne ABS	gross	14,25 mm	gross	14,25 mm	
	2 WD mit ABS	gross	14,25 mm	gross	14,25 mm	
	4 WD alle	gross	14,25 mm	gross	14,25 mm	
SUNNY Y 1 OL	ohne ABS	gross	14,25 mm	klein	12,85 mm	
	mit ABS+4x4	gross	14,25 mm	gross	14,25 mm	
100 NX B13	GA 16+SR 20 DE	gross	14,25 mm	gross	14,25 mm	
ALMERA N15	alle	gross	14,25 mm	gross	14,25 mm	
PRIMERA P10	2 WD	gross	14,25 mm	gross	14,25 mm	
	4x4	gross	14,25 mm	gross	14,25 mm	
PRIMERA W10	bis 1/95	klein	12,85 mm	klein	12,85 mm	
	bis 4/96	klein	12,85 mm	gross	14,25 mm	
	ab 5/96	gross	14,25 mm	gross	14,25 mm	
PRIMERA P11	alle	gross	14,25 mm	gross	14,25 mm	
200 SX S13	CA 18 T	klein	12,85 mm	klein	12,85 mm	
200 SX S14	SR 20 DET	gross	14,25 mm	klein	12,85 mm	
300 ZX Z32	VG 30 DTT	gross	14,25 mm	klein	12,85 mm	
MAXIMA J30	bis 10/91	klein	12,85 mm	klein	12,85 mm	
	bis 12/94	gross	14,25 mm	klein	12,85 mm	
	ab 01/95	gross	14,25 mm	gross	14,25 mm	
MAXIMA A32	VQ20+30DE	gross	14,25 mm	gross	14,25 mm	
SERENA C23	alle	gross	14,25 mm	klein	12,85 mm	

Zu Punkt 17, DRS-Systeme MAZDA						
Fahrzeugtyp / Ausführung	DRS-Systeme/erforderl. DRS-Rändelbolzen					
	Rändel	V.-Achse	Rändel	H.-Achse		
323 BG		klein	13,00 mm	klein	13,00 mm	
		bis Fg. 753743		bis Fg. 773461		
323 BG		gross	14,85 mm	gross	14,85 mm	
		ab Fg. 753744		ab Fg. 773462		
323 GT/GTR		klein	13,00 mm	gross	14,85 mm	
323 BA/BJ		gross	14,85 mm	klein	13,00 mm	
DEMIO DW		klein	13,00 mm	klein	13,00 mm	
626 GE/GEA		klein	13,00 mm	klein	13,00 mm	
626 GF/GV/GW		klein	13,00 mm	klein	13,00 mm	
MX 3 EC		gross	14,85 mm	klein	13,00 mm	
MX 5 NA		klein	13,00 mm	klein	13,00 mm	
				bis Fg. 133232		
				gross 14,85 mm		
				ab Fg. 133233		
MX 5 NB		klein	13,00 mm	gross	14,85 mm	
MX 6 GE6		klein	13,00 mm	klein	13,00 mm	
		bis Fg. 101861		bis Fg. 101861		
		gross 14,85 mm		klein 13,00 mm		
		ab Fg. 101862		ab Fg. 101862		
XEDOS 6/9 CA/TA		klein	13,00 mm	klein	13,00 mm	

Zu Punkt 18b			(siehe auch Bilder ab Seite 361)
Fahrzeugtyp	Artikel-Nr.	Technische Voraussetzungen	
ALFA ROMEO	2245651	Nur für Felgen mit Innenfase mind. 6x45° Radnabenlänge am Fahrzeug maximal 15 mm	
ALFA ROMEO	2445651	Nur für Felgen mit Innenfase mind. 5x45° Radnabenlänge am Fahrzeug maximal 15 mm	
ALFA ROMEO/FIAT/LANCIA	20145802	Nur für Felgen mit Innenfase mind. 2x45° Radnabenlänge am Fahrzeug max. 11 mm	
ALFA ROMEO/FIAT/LANCIA	24145802	Nur für Felgen mit Innenfase mind. 2x45° Radnabenlänge am Fahrzeug max. 13 mm	
ALFA ROMEO/FIAT/LANCIA	20135580	Radnabenlänge am Fahrzeug max. 10,5 mm	
ALFA ROMEO/FIAT/LANCIA	20135584	Radnabenlänge am Fahrzeug max. 10,5 mm	
ALFA ROMEO/FIAT/LANCIA	24135580	Radnabenlänge am Fahrzeug max. 12,5 mm	
ALFA ROMEO/FIAT/LANCIA	24135584	Radnabenlänge am Fahrzeug max. 12,5 mm	
AUDI/SEAT/SKODA/VW	162345712	Nur für Felgen mit Innenfase mind. 7x45° Radnabenlänge am Fahrzeug max. 14 mm	

Zu Punkt 18b			(siehe auch Bilder ab Seite 361)
Fahrzeugtyp	Artikel-Nr.	Technische Voraussetzungen	
AUDI/SEAT/SKODA/VW	202345714	Nur für Felgen mit Innenfase mind. 7x45° Radnabenlänge am Fahrzeug max. 16 mm	
AUDI/SEAT/SKODA/VW	24234571	Nur für Felgen mit Innenfase mind. 7x45° Radnabenlänge am Fahrzeug max. 18 mm	
AUDI/SEAT/SKODA/VW	162555716	Nur für Felgen mit Innenfase mind. 7x45° Radnabenlänge am Fahrzeug max. 14 mm	
AUDI/SEAT/SKODA/VW	202555712A	Nur für Felgen mit Innenfase mind. 7x45° Radnabenlänge am Fahrzeug max. 16 mm	
AUDI/SEAT/SKODA/VW	202555712B	Nur für Felgen mit Innenfase mind. 5x45° Radnabenlänge am Fahrzeug max. 14 mm	
AUDI/SEAT/SKODA/VW	24255571	Nur für Felgen mit Innenfase mind. 5x45° Radnabenlänge am Fahrzeug max. 15 mm	
AUDI	16255570	Nur für Felgen mit Innenfase mind. 7x45° Radnabenlänge am Fahrzeug max. 13,5 mm	
AUDI	20255570A	Nur für Felgen mit Innenfase mind. 7x45° Radnabenlänge am Fahrzeug max. 15 mm	
AUDI	20255570B	Nur für Felgen mit Innenfase mind. 5x45° Radnabenlänge am Fahrzeug max. 13,5 mm	
AUDI	24255570A	Nur für Felgen mit Innenfase mind. 7x45° Radnabenlänge am Fahrzeug max. 17 mm	
AUDI	24255570B	Nur für Felgen mit Innenfase mind. 5x45° Radnabenlänge am Fahrzeug max. 14,5 mm	
AUDI	30255570	Nur für Felgen mit Innenfase mind. 4x45° Radnabenlänge am Fahrzeug max. 17 mm	
AUDI/SEAT/SKODA/VW	1655572	Nur für Felgen mit Innenfase mind. 7x45° Radnabenlänge am Fahrzeug max. 14 mm	
AUDI/SEAT/SKODA/VW	2055571A	Nur für Felgen mit Innenfase mind. 6,5x45° Radnabenlänge am Fahrzeug max. 15,5 mm	
AUDI/SEAT/SKODA/VW	2055571B	Nur für Felgen mit Innenfase mind. 4x45° Radnabenlänge am Fahrzeug max. 12 mm	
AUDI/SEAT/SKODA/VW	2455571	Nur für Felgen mit Innenfase mind. 5x45° Radnabenlänge am Fahrzeug max. 15 mm	
AUDI/VW	1655573	Nur für Felgen mit Innenfase mind. 6x45° Radnabenlänge am Fahrzeug max. 12 mm	
AUDI/VW	2055573A	Nur für Felgen mit Innenfase mind. 6x45° Radnabenlänge am Fahrzeug max. 15 mm	
AUDI/VW	2055573B	Nur für Felgen mit Innenfase mind. 4x45° Radnabenlänge am Fahrzeug max. 12 mm	
AUDI/VW	1655577	Nur für Felgen mit Innenfase mind. 6x45° Radnabenlänge am Fahrzeug max. 12 mm	
AUDI/VW	2055577A	Nur für Felgen mit Innenfase mind. 6x45° Radnabenlänge am Fahrzeug max. 15 mm	
AUDI/VW	2055577B	Nur für Felgen mit Innenfase mind. 4x45° Radnabenlänge am Fahrzeug max. 12 mm	
AUDI/VW	2455577	Nur für Felgen mit Innenfase mind. 5x45° Radnabenlänge am Fahrzeug max. 15 mm	
AUDI	1655668	Nur für Felgen mit Innenfase mind. 6,5x45° Radnabenlänge am Fahrzeug max. 13,5 mm	
AUDI	2055668	Nur für Felgen mit Innenfase mind. 5x45° Radnabenlänge am Fahrzeug max. 13,5 mm	
AUDI	2455668	Nur für Felgen mit Innenfase mind. 4x45° Radnabenlänge am Fahrzeug max. 13,5 mm	
AUDI	3055668	Nur für Felgen mit Innenfase mind. 4x45° Radnabenlänge am Fahrzeug max. 17 mm	
BMW	2075725	Radnabenlänge am Fahrzeug max. 12 mm	
BMW	2075726	Radnabenlänge am Fahrzeug max. 12 mm	
BMW	2475725	Radnabenlänge am Fahrzeug max. 12 mm	
BMW	2475726	Radnabenlänge am Fahrzeug max. 12 mm	
BMW	2675726	Radnabenlänge am Fahrzeug max. 14,5 mm	
BMW	2075740	Radnabenlänge am Fahrzeug max. 11 mm	
BMW	2475740	Radnabenlänge am Fahrzeug max. 12 mm	
BMW	2475741	Radnabenlänge am Fahrzeug max. 12 mm	
BMW	2675741	Radnabenlänge am Fahrzeug max. 13,5 mm	
BMW/Mini	2255664	Radnabenlänge am Fahrzeug max. 11 mm	
BMW/Mini	2455664	Radnabenlänge am Fahrzeug max. 11,5 mm	
BMW/Mini	2655664	Radnabenlänge am Fahrzeug max. 12 mm	
CITROEN/PEUGEOT	2024541	Radnabenlänge am Fahrzeug max. 11 mm	
CITROEN/PEUGEOT/VOLVO	2034650	Radnabenlänge am Fahrzeug max. 11 mm	

Fahrzeugtyp	Artikel-Nr.	Technische Voraussetzungen
CITROEN/PEUGEOT/VOLVO	2434650	Radnabenlänge am Fahrzeug max. 12 mm
CITROEN/PEUGEOT/VOLVO	2035650	Radnabenlänge am Fahrzeug max. 11 mm
CITROEN/PEUGEOT/VOLVO	2435650	Radnabenlänge am Fahrzeug max. 10 mm
DaimlerChrysler/MERCEDES	2055665	Radnabenlänge am Fahrzeug max. 9 mm
DaimlerChrysler/MERCEDES	2455665	Radnabenlänge am Fahrzeug max. 10 mm
DaimlerChrysler/MERCEDES	2655665	Radnabenlänge am Fahrzeug max. 12,5 mm
DaimlerChrysler/MERCEDES	2055667	Radnabenlänge am Fahrzeug max. 9 mm
DaimlerChrysler/MERCEDES	2455667	Radnabenlänge am Fahrzeug max. 10 mm
DaimlerChrysler/MERCEDES	22556659	Radnabenlänge am Fahrzeug max. 9 mm
DaimlerChrysler/MERCEDES	26556659	Radnabenlänge am Fahrzeug max. 10 mm
DaimlerChrysler/MERCEDES	20556650	Radnabenlänge am Fahrzeug max. 10 mm
DaimlerChrysler/MERCEDES	24556650	Radnabenlänge am Fahrzeug max. 11 mm
FORD/MAZDA	20346331	Radnabenlänge am Fahrzeug maximal 11 mm
FORD	1634635MZ5	Radnabenlänge am Fahrzeug maximal 9 mm
FORD	2034635MZ5	Radnabenlänge am Fahrzeug maximal 11 mm
FORD	1835635MZ5	Radnabenlänge am Fahrzeug maximal 11 mm
FORD	2035635MZ5	Radnabenlänge am Fahrzeug maximal 12 mm
FORD	20356331	Radnabenlänge am Fahrzeug maximal 11 mm
HONDA	20245616	Radnabenlänge am Fahrzeug max. 10 mm
HONDA	2064640	Radnabenlänge am Fahrzeug max. 11 mm
HONDA	2065640	Radnabenlänge am Fahrzeug max. 11 mm
HONDA	2065700	Radnabenlänge am Fahrzeug max. 11 mm
HYUNDAI/TOYOTA	20245414	Radnabenlänge am Fahrzeug max. 11 mm
MAZDA	1824541	Radnabenlänge am Fahrzeug max. 8,5 mm
MAZDA	1824541MZ5	Radnabenlänge am Fahrzeug max. 8,5 mm
MAZDA	202454101	Radnabenlänge am Fahrzeug max. 11 mm
MAZDA	20656710	Radnabenlänge am Fahrzeug max. 11 mm
NISSAN	2064662	Radnabenlänge am Fahrzeug max. 10 mm
NISSAN	2065662	Radnabenlänge am Fahrzeug max. 10 mm
OPEL	2024541	Radnabenlänge am Fahrzeug max. 11 mm
OPEL	2045651	Nur für Felgen mit Innenfase mind. 5x45° Radnabenlänge am Fahrzeug max. 12 mm
OPEL	2445651	Nur für Felgen mit Innenfase mind. 5x45° Radnabenlänge am Fahrzeug max. 15 mm
SUZUKI	2024541	Radnabenlänge am Fahrzeug max. 11 mm

Fahrzeugtyp	Artikel-Nr.	Technische Voraussetzungen
TOYOTA	2025541	Radnabenlänge am Fahrzeug max. 10 mm
TOYOTA	20656014	Radnabenlänge am Fahrzeug max. 11 mm
RENAULT	20365601	Radnabenlänge am Fahrzeug max. 11 mm
RENAULT	20365608	Radnabenlänge am Fahrzeug max. 11 mm
RENAULT	24365608	Radnabenlänge am Fahrzeug max. 13 mm
VW Käfer	2094786	Radnabenlänge am Fahrzeug max. 11 mm

zu Punkt 20:

Fahrzeugtypen	System/Seite	Hinweis	Bestell-Nr.
ALFA ROMEO 4-Loch	DRA/20	7	40145801
ALFA ROMEO 5-Loch	DRA/20	7	40155801
AUDI 4-Loch, LK 108	DRA/20	7	4034571
AUDI/VW 5-Loch, LK 112	DRA/20	7	40555712
AUDI/VW 5-Loch, LK 100	DRA/20	7	4025571
BMW E30	DRA/20	7	4024571
BMW	DRA/20	7	40757252
BMW E39	DRA/20	7	40757402
CITROEN/PEUGEOT	DRA/20	7	40346501
MERCEDES	DRA/20	7	40556653
MERCEDES W140/W215/W220	DRA/20	7	40556654
OPEL 4-Loch	DRA/20	7	40245661
OPEL 5-Loch	DRA/20	7	40456501
RENAULT 4-Loch	DRA/20	7	4024601
SEAT/SKODA 5-Loch, LK 100	DRA/20	7	4025571
SEAT/SKODA/VW 4-Loch,LK 100	DRA/20	7	4024571
PORSCHE	DRM/15	8	30957166



TECHNICAL GUIDELINES FOR WHEEL SPACERS.

Installation of wheels requires strict attention to the guidelines. Any modification can affect the integrity of the product. Therefore we strongly recommend that the spacers are only used on the cars listed. Negligence can cause serious damage to your car and to you. Since we only accept the return of non-installed, new parts we ask you to carefully read the guidelines enclosed with the system before installation. Changes can be made without prior notice.

E = EXPORT-USE, no approval

1. Only Germany
2. Only Germany
3. All **DR-Systems** require longer wheel-bolts. These have to be ordered **separately**. When ordering wheel-bolts please follow these guidelines:
 - a) If possible name the type of the wheel when ordering.
 - b) New bolts must be longer than the original ones by half of the total Track-widening.

For example:
With a 30 mm DR-kit you will require bolts that are 15 mm longer than the original bolts.
 - c) The bold-head **must be** identical to the existing bolt:

Taper 60°	End digit 01
Round-head for M12/d24 mm, for M14/d28 mm	End digit 02
Round-head for M12/d26 mm (e.g. OE VAG-wheels)	End digit 03
Flat-head with disc for CITROEN/PEUGEOT	End digit 06
Flat-head movable screws for PORSCHE	End digit 06
Round-head movable screws	End digit 07
Taper-head movable screws 60°	End digit 08
 - d) For the current tightening torques (pay attention to possible differences between aluminum and steel wheel rims), refer to the information provided by the vehicle manufacturer concerning the attachment of series-production wheels, or, if using special-purpose wheels, refer to the specifications of the wheel manufacturer, as well as the parts certificate concerning wheel spacer. Verify the minimum thread reach of the elongated wheel bolts:

Thread M12x1.25 = at least 8.0 rotations = approx. 10 mm of load-bearing thread
Thread M12x1.5 = at least 6.5 rotations = approx. 10 mm of load-bearing thread
Thread M12x1.75 = at least 6.5 rotations = approx. 12 mm of load-bearing thread
Thread M14x1.25 = at least 9 rotations = approx. 12 mm of load-bearing thread
Thread M14x1.5 = at least 7.5 rotations = approx. 11 mm of load-bearing thread
Thread 1/2" UNF = at least 8.0 rotations = approx. 11 mm of load-bearing thread
 - e) Please ensure that the wheel screws do not damage any part of the brake system (ABS sensors etc.) Turn the wheel first **by hand** and check clearance on the inside (max. tolerance for some vehicles is only 2 mm (RA Mercedes)).
4. For these vehicles, because of the difference in axle-cap length on the front axle, our DR-System can only be used if the centering contour is drilled out. Because the centering stub can become thin-walled, we do not produce this contour in series.
5. For vehicles with cross-leaf-springs on axle 2.
6. For vehicles with longitudinal leaf-springs on axle 2.
7. The original wheel screw which sticks out of the inner side of the wheel needs to have a permanent thread and it's length has to be smaller than the thickness of the spacer.
8. The supplied nuts and the original stud bolts can not look out of the spacer. If they do anyway only wheels with gaps in the contact-surface can be used. The use of steel-rims is generally not possible. Additional technical notes can be found in the mounting instructions for DRM-systems and possibly in the part approval.
9. For vehicles from AUDI type > 89, B4 and C4/S4 with a disc-brake at the rear axle the centering stub might be too long for the 30 mm-Systems. If that case type Part. No. 40234572 (4-hole) and Part. No. 4055571 (5-hole) must be used.
10. On some models the centering stubs are longer than 15 mm and have to be shortened to a length of 15mm max. when using a 30 mm System or the spacer has to be thicker (at least a 20 mm-System)
11. The holding-clamp/bolts on the brake-disc/barrel must be removed if Spacers show no gaps.
12. These vehicles have different shoulder diameters in the studs depending on model and axle. The DRS Installation-Information must be carefully followed. If exchange of the studs is required, please call for further information.
13. The hub cap (axle 1) on this vehicle might be too long for our spacer-systems. If this is the case, fitting is not possible. We therefore have DR-Systems with a special hubcontour. Please call us for further information.
14. When using DRA-Systems in conjunction with standard-wheels, standard-bolts will be too long. They have to be shortened or be replaced by a new bolt, Part. No. 1452802. In this case a spanner – TS 17 – must be added to the Board tool box.
15. Depending on model/axle and year, NISSAN vehicles have different diameters in the shoulder of the studs. Please see the following list in which you will find notes for the measurements of the shoulder studs required for the installation. The systems shown in the catalog will be supplied with shoulder-bolts d= 14,25, if you need d=12,85 please add a 1, at the end of the Part. No.

See table page 359.
16. Because of different studs on the rear axle for vehicles with a drum-brake you have to use the following Part. No. to order: DRS System 10 mm – 10657151 and DRS System 30 mm – 30657151.

17. Depending on model/axle and year, MAZDA vehicles have different diameters in the shoulder of the studs. Please see the following list in which you will find notes for the measurements of the studs required for the installation. The Systems shown in the catalog will be supplied with shoulder-bolts d=13.00, if you need d=14,85 please add a 1, at the end of the Part. No.

See table page 359. Information is subject to change without prior notice.
18. These spacers without a double-sided centering are only useable for cars with a sufficient length of the centering to be able to center the wheels enough despite the spacer.
- 18b. The following preconditions have to be fulfilled for using these wheel spacers:

See table page 359.
19. When using our DRA-Systems the DRA-bolts on the rear axle might be too long depending on the brake system. They either have to be shortened by 3 mm or exchanged with Part. No. 1252201.
20. For these vehicles you can also use our 40 mm DRA-Systems or 30 – 40 mm DRM-Systems.

See table page 360.
21. When using our 50/60 mm Systems for vehicles with sliding doors you have to check the clearance of the fitting!
22. Older Blazer models use 7/16" UNF mounting parts. In this case the DRM-nuts have to be replaced by Part. No. 716001.
23. These spacers without a double-sided centering are only useable for cars with a sufficient length of the centering to be able to center the wheels enough despite the spacer. Not for wheels with flat-head-nuts!
24. If the attachmet face is too small, spacers with an outer diameter of 150mm are available alternatively.

Please find below the part numbers for these:

DR-System 16 mm = 162555719	DR-System 20 mm Version A= 202555713A
DR-System 20 mm Version B= 202555713B	DR-System 24 mm = 242555713
DR-System 30 mm = 302555716	DR-System 40 mm = 402555716
DRA-System 40 mm = 4025572	DRA-System 50 mm = 50255712
DRA-System 60 mm = 60255712	
25. **Not usable with steel-rims!**
26. Not for VW Passat CC.
27. Only for front axle.
28. Only for rear axle.
29. These wheel spacers are mounted to the car with the original fastening elements. Additional accessory is not needed. Make sure the length of the original stud bolts is adequate.
30. Mounting the longer stud bolts may require extensive effort. If applicable, the wheel bearings have to be renewed.
31. Wheel spacers with ABE are only useable for the original wheels shown in the ABE which is enclosed in the delivery. For special wheel/tyre combinations an additional inspection is necessary. ABE are just valid in Germany. Included in the delivery of the ABE spacers is the entire fastening material.

Included in the delivery of the ABE spacers is the entire fastening material.
32. The set contains: 2 spacers, 10 longer wheel screws, wheel lock with p/n 10217-1.
33. The set contains: 4 spacers, 16 longer wheel screws, wheel lock with p/n 10217-1.
34. The set contains: 4 spacers, 20 longer wheel screws, wheel lock with p/n 10217-1.
35. The set contains: 2 spacers, 10 longer wheel screws incl. 2 wheel lock screws.
36. The set contains: 2 spacers with pressed-in stud bolts and nuts
37. The set contains: 4 spacers with pressed-in stud bolts and nuts
38. The set contains: 4 spacers
39. These wheel spacers are mounted with the provided shank nuts. More accessory is not needed. Please make sure the required thread depth of the fastening elements is sufficient.
40. Not useable with original 19" wheels. (the pouring pockets inside the wheel is not sufficient)
41. The set contains: 2 spacers, 6 longer wheel screws incl. 2 wheel lock screws.
42. Only for cars with all-wheel steering mechanism. (4CONTROL)
43. Please note the permissible wheel/tyre combinations mentioned in the type approval!
44. The original wheel screws have to be replaced with shorter ones. These are included in delivery!

When using aftermarket wheels with non-original screws, shorter ones have to be used!
45. Only useable on the front axle of 2WD cars. Useable on the front and rear axle for 4WD cars.
46. Only for cars without all-wheel steering mechanism. (4CONTROL)

H&R is not responsible for typographical or photographic errors. 02/2019

To guideline 15, DRS-Systeme NISSAN

Vehicle	Model	DRS-Systems/ required DRS-shoulder				
		Shoulder	Front axle	Shoulder	Rear axle	
MICRA	K10	MA10+12	small	12,85 mm	small	12,85 mm
		from year 12/88	big	14,25 mm	big	14,25 mm
MICRA	K11	CG10+13 DE	big	14,25 mm	big	14,25 mm
SUNNY	N14	2 WD without ABS	big	14,25 mm	big	14,25 mm
		2 WD with ABS	big	14,25 mm	big	14,25 mm
		4 WD all	big	14,25 mm	big	14,25 mm
SUNNY	Y 1 0L	without ABS	big	14,25 mm	big	12,85 mm
		with ABS+4x4	big	14,25 mm	big	14,25 mm
100 NX	B13	GA 16 + SR 20 DE	big	14,25 mm	big	14,25 mm
ALMERA	N15	all	big	14,25 mm	big	14,25 mm
PRIMERA	P10	2 WD	big	14,25 mm	big	14,25 mm
		4x4	big	14,25 mm	big	14,25 mm
PRIMERA	W10	up to 1/95	small	12,85 mm	small	12,85 mm
		up to 4/96	small	12,85 mm	big	14,25 mm
		from 5/96	big	14,25 mm	big	14,25 mm
PRIMERA	P11	all	big	14,25 mm	big	14,25 mm
200 SX	S13	CA 18 T	big	12,85 mm	small	12,85 mm
200 SX	S14	SR 20 DET	big	14,25 mm	small	12,85 mm
300 ZX	Z32	VG 30 DTT	big	14,25 mm	small	12,85 mm
MAXIMA	J30	up to 10/91	small	12,85 mm	small	12,85 mm
		up to 12/94	big	14,25 mm	small	12,85 mm
		from 01/95	big	14,25 mm	big	14,25 mm
MAXIMA	A32	VQ20+30DE	big	14,25 mm	big	14,25 mm
SERENA	C23	all	big	14,25 mm	small	12,85 mm

To guideline 17, DRS-Systeme MAZDA

Vehicle	Model	DRS-Systems/ required DRS-shoulder			
		Shoulder	Front axle	Shoulder	Rear Axle
323	BG	small	13,00 mm	small	13,00 mm
		up to chas.-no. 753743		up to chas.-no. 773461	
323	BG	large	14,85 mm	large	14,85 mm
		from chas.-no. 753744		from chas.-no. 773462	
323	GT/GTR	small	13,00 mm	large	14,85 mm
323	BA/BJ	large	14,85 mm	small	13,00 mm
DEMIO	DW	small	13,00 mm	small	13,00 mm
626	GE/GEA	small	13,00 mm	small	13,00 mm
626	GF/GV/GW	small	13,00 mm	small	13,00 mm
MX 3	EC	large	14,85 mm	small	13,00 mm
MX 5	NA	small	13,00 mm	small	13,00 mm
				up to chas.-no. 133232	large
				from chas.-no.	
MX 5	NB	small	13,00 mm	large	14,85 mm
MX 6	GE6	small	13,00 mm	small	13,00 mm
		up to chas.-no. 101861		up to chas.-no. 101861	
		large	14,85 mm	small	13,00 mm
		from chas.-no. 101862		from chas.-no. 101862	
XEDOS	6/9 CA/TA	small	13,00 mm	small	13,00 mm

To guideline 18b

Vehicle	Order-no.	Technical requirements	(see page 361, ff.)
ALFA ROMEO	2245651	Only for rim with inner bavel mind. 6x45 Wheel hub length at the car max. 15 mm.	
ALFA ROMEO	2445651	Only for rim with inner bavel mind. 5x45 Wheel hub length at the car max. 15 mm.	
ALFA ROMEO/FIAT/LANCIA	20145802	Only for rim with inner bavel mind. 2x45 Wheel hub length at the car max. 11 mm	
ALFA ROMEO/FIAT/LANCIA	24145802	Only for rim with inner bavel mind. 2x45° Wheel hub length at the car max. 13 mm	
ALFA ROMEO/FIAT/LANCIA	20135580	Wheel hub length at the car max. 10,5 mm.	
ALFA ROMEO/FIAT/LANCIA	20135584	Wheel hub length at the car max. 10,5 mm.	
ALFA ROMEO/FIAT/LANCIA	24135580	Wheel hub length at the car max. 12,5 mm.	
ALFA ROMEO/FIAT/LANCIA	24135584	Wheel hub length at the car max. 12,5 mm.	
AUDI/SEAT/SKODA/VW	162345712	Only for rim with inner bavel mind. 7x45° Wheel hub length at the car max. 14 mm.	

To guideline 18b

Vehicle	Order-no.	Technical requirements	(see page 361, ff.)
AUDI/SEAT/SKODA/VW	202345714	Only for rim with inner bavel mind. 7x45° Wheel hub length at the car max. 16 mm.	
AUDI/SEAT/SKODA/VW	24234571	Only for rim with inner bavel mind. 7x45° Wheel hub length at the car max. 18 mm.	
AUDI/SEAT/SKODA/VW	162555716	Only for rim with inner bavel mind. 7x45° Wheel hub length at the car max. 14 mm.	
AUDI/SEAT/SKODA/VW	202555712A	Only for rim with inner bavel mind. 7x45° Wheel hub length at the car max. 16 mm.	
AUDI/SEAT/SKODA/VW	202555712B	Only for rim with inner bavel mind. 5x45° Wheel hub length at the car max. 14 mm.	
AUDI/SEAT/SKODA/VW	24255571	Only for rim with inner bavel mind. 5x45° Wheel hub length at the car max. 15 mm.	
AUDI	16255570	Only for rim with inner bavel mind. 7x45° Wheel hub length at the car max. 13,5 mm.	
AUDI	20255570A	Only for rim with inner bavel mind. 7x45° Wheel hub length at the car max. 15 mm.	
AUDI	20255570B	Only for rim with inner bavel mind. 5x45° Wheel hub length at the car max. 13,5 mm.	
AUDI	24255570A	Only for rim with inner bavel mind. 7x45° Wheel hub length at the car max. 17 mm.	
AUDI	24255570B	Only for rim with inner bavel mind. 5x45° Wheel hub length at the car max. 14,5 mm.	
AUDI	30255570	Only for rim with inner bavel mind. 4x45° Wheel hub length at the car max. 17 mm.	
AUDI/SEAT/SKODA/VW	1655572	Only for rim with inner bavel mind. 7x45° Wheel hub length at the car max. 14 mm.	
AUDI/SEAT/SKODA/VW	2055571A	Only for rim with inner bavel mind. 6,5x45° Wheel hub length at the car max. 15,5 mm.	
AUDI/SEAT/SKODA/VW	2055571B	Only for rim with inner bavel mind. 4x45° Wheel hub length at the car max. 12 mm.	
AUDI/SEAT/SKODA/VW	2455571	Only for rim with inner bavel mind. 5x45° Wheel hub length at the car max. 15 mm.	
AUDI/VW	1655573	Only for rim with inner bavel mind. 6x45° Wheel hub length at the car max. 12 mm.	
AUDI/VW	2055573A	Only for rim with inner bavel mind. 6x45° Wheel hub length at the car max. 15 mm.	
AUDI/VW	2055573B	Only for rim with inner bavel mind. 4x45° Wheel hub length at the car max. 12 mm.	
AUDI/VW	1655577	Only for rim with inner bavel mind. 6x45° Wheel hub length at the car max. 12 mm.	
AUDI/VW	2055577A	Only for rim with inner bavel mind. 6x45° Wheel hub length at the car max. 15 mm.	
AUDI/VW	2055577B	Only for rim with inner bavel mind. 4x45° Wheel hub length at the car max. 12 mm.	
AUDI/VW	2455577	Only for rim with inner bavel mind. 5x45° Wheel hub length at the car max. 15 mm.	
AUDI	1655668	Only for rim with inner bavel mind. 6,5x45° Wheel hub length at the car max. 13,5 mm.	
AUDI	2055668	Only for rim with inner bavel mind. 5x45° Wheel hub length at the car max. 13,5 mm.	
AUDI	2455668	Only for rim with inner bavel mind. 4x45° Wheel hub length at the car max. 13,5 mm.	
AUDI	3055668	Only for rim with inner bavel mind. 4x45° Wheel hub length at the car max. 17 mm.	
BMW	2075725	Wheel hub length at the car max. 12 mm	
BMW	2075726	Wheel hub length at the car max. 12 mm	
BMW	2475725	Wheel hub length at the car max. 12 mm	
BMW	2475726	Wheel hub length at the car max. 12 mm	
BMW	2675726	Wheel hub length at the car max. 14,5 mm	
BMW	2075740	Wheel hub length at the car max. 11 mm.	
BMW	2475740	Wheel hub length at the car max. 12 mm.	
BMW	2475741	Wheel hub length at the car max. 12 mm.	
BMW	2675741	Wheel hub length at the car max. 13,5 mm.	
BMW/Mini	2255664	Wheel hub length at the car max. 11 mm.	
BMW/Mini	2455664	Wheel hub length at the car max. 11,5 mm.	
BMW/Mini	2655664	Wheel hub length at the car max. 12 mm.	
CITROEN/PEUGEOT	2024541	Wheel hub length at the car max. 11 mm	
CITROEN/PEUGEOT/VOLVO	2034650	Wheel hub length at the car max. 11 mm	

To guideline 18b			(see page 361, ff.)
Vehicle	Order-no.	Technical requirements	
CITROEN/PEUGEOT/VOLVO	2434650	Wheel hub length at the car max. 12 mm	
CITROEN/PEUGEOT/VOLVO	2035650	Wheel hub length at the car max. 11 mm	
CITROEN/PEUGEOT/VOLVO	2435650	Wheel hub length at the car max. 10 mm	
DaimlerChrysler/MERCEDES	2055665	Wheel hub length at the car max. 9 mm	
DaimlerChrysler/MERCEDES	2455665	Wheel hub length at the car max. 10 mm	
DaimlerChrysler/MERCEDES	2655665	Wheel hub length at the car max. 12,5 mm	
DaimlerChrysler/MERCEDES	2055667	Wheel hub length at the car max. 9 mm.	
DaimlerChrysler/MERCEDES	2455667	Wheel hub length at the car max. 10 mm.	
DaimlerChrysler/MERCEDES	22556659	Wheel hub length at the car max. 9 mm	
DaimlerChrysler/MERCEDES	26556659	Wheel hub length at the car max. 10 mm	
DaimlerChrysler/MERCEDES	20556650	Wheel hub length at the car max. 10 mm.	
DaimlerChrysler/MERCEDES	24556650	Wheel hub length at the car max. 11 mm.	
FORD/MAZDA	20346331	Wheel hub length at the car max. 11 mm	
FORD	1835633MZ5	Wheel hub length at the car max. 11 mm	
FORD	20356331	Wheel hub length at the car max. 11 mm	
FORD	2035635MZ5	Wheel hub length at the car max. 12 mm	
HONDA	20245616	Wheel hub length at the car max. 10 mm	
HONDA	2064640	Wheel hub length at the car max. 11 mm	
HONDA	2065640	Wheel hub length at the car max. 11 mm	
HONDA	2065700	Wheel hub length at the car max. 11 mm	
HYUNDAI/TOYOTA	20245414	Wheel hub length at the car max. 11 mm	
MAZDA	1824541	Wheel hub length at the car max. 8,5 mm	
MAZDA	1824541MZ5	Wheel hub length at the car max. 8,5 mm	
MAZDA	20245410	Wheel hub length at the car max. 11 mm	
MAZDA	202454101	Wheel hub length at the car max. 11 mm	
NISSAN	2064662	Wheel hub length at the car max. 10 mm	
NISSAN	2065662	Wheel hub length at the car max. 10 mm	
OPEL	2024541	Wheel hub length at the car max. 11 mm	
OPEL	2045651	Only for rim with inner bavel mind. 5x45° Wheel hub length at the car max. 12 mm.	
OPEL	2445651	Only for rim with inner bavel mind. 5x45° Wheel hub length at the car max. 15 mm	
SUZUKI	2024541	Wheel hub length at the car max. 11 mm	
TOYOTA	2025541	Wheel hub length at the car max. 10 mm	
TOYOTA	20656014	Wheel hub length at the car max. 11 mm	
RENAULT	20365601	Wheel hub length at the car max. 11 mm	

To guideline 18b			(see page 361, ff.)
Vehicle	Order-no.	Technical requirements	
RENAULT	20365608	Wheel hub length at the car max. 11 mm	
RENAULT	24365608	Wheel hub length at the car max. 13 mm	
VW Käfer	2094786	Wheel hub length at the car max. 11 mm	

To guideline 20:			
Vehicles	System/ Widening per Side	Notes	Order No.
ALFA ROMEO 4-hole	DRA/20	7	40145801
ALFA ROMEO 5-hole	DRA/20	7	40155801
AUDI 4-Loch, Bolt pattern 108	DRA/20	7	4034571
AUDI/VW 5-hole, Bolt pattern 112	DRA/20	7	40555712
AUDI/VW 5-hole, Bolt pattern 100	DRA/20	7	4025571
BMW E30	DRA/20	7	4024571
BMW	DRA/20	7	40757252
BMW E39	DRA/20	7	40757402
CITROEN/PEUGEOT	DRA/20	7	40346501
MERCEDES	DRA/20	7	40556653
MERCEDES W140/W215/W220	DRA/20	7	40556654
OPEL 4-hole	DRA/20	7	40245661
OPEL 5-hole	DRA/20	7	40456501
RENAULT 4-hole	DRA/20	7	4024601
SEAT/SKODA 5-hole, Bolt pattern 100	DRA/20	7	4025571
SEAT/SKODA/VW 4-hole, Bolt pattern 100	DRA/20	7	4024571



HINWEISE TRAK+® SPURVERBREITERUNGEN/ GUIDELINES TRAK+® WHEEL SPACERS



Länge der Radnabe hier 11mm (Beispiel)/
Length of wheel hub 11mm (example)

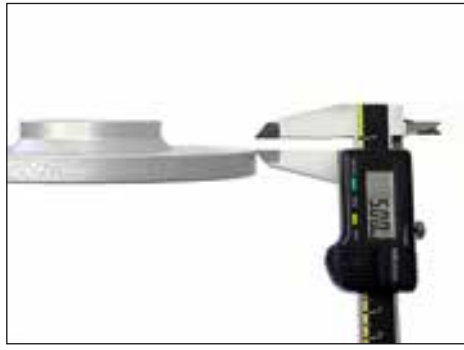

Darstellung Aussenfase 5x45° / Outer bevel 5x45°



Darstellung Aussenfase 7x45° / Outer bevel 7x45°



Artikel-Nr. / Part-no. 162345712:
Radnabenlänge max. 14 mm.
Felgeninnenfase mind. 7x45°
Wheel hub length max. 14 mm.
Inner bevel 7x45°.



Artikel-Nr. / Part-no. 202345714:
Radnabenlänge max. 16 mm.
Felgeninnenfase mind. 7x45°
Wheel hub length max. 16 mm.
Inner bevel 7x45°.



Artikel-Nr. / Part-no. 24234571:
Radnabenlänge max. 18 mm.
Felgeninnenfase mind. 7x45°
Wheel hub length max. 18 mm.
Inner bevel 7x45°.



Artikel-Nr. / Part-no. 16255570:
Radnabenlänge max. 13,5 mm.
Felgeninnenfase mind. 7x45°
Wheel hub length max. 13,5 mm.
Inner bevel 7x45°.



Artikel-Nr. / Part-no. 20255570A:
Radnabenlänge max. 15 mm.
Felgeninnenfase mind. 7x45°
Wheel hub length max. 15 mm.
Inner bevel 7x45°.



Artikel-Nr. / Part-no. 20255570B:
Radnabenlänge max. 13,5 mm.
Felgeninnenfase mind. 5x45°
Wheel hub length max. 13,5 mm.
Inner bevel 5x45°.



Artikel-Nr. / Part-no. 24255570A:
Radnabenlänge max. 17 mm.
Felgeninnenfase mind. 7x45°
Wheel hub length max. 17 mm.
Inner bevel 7x45°.



Artikel-Nr. / Part-no. 24255570B:
Radnabenlänge max. 14,5 mm.
Felgeninnenfase mind. 5x45°
Wheel hub length max. 14,5 mm.
Inner bevel 5x45°.



Artikel-Nr. / Part-no. 30255570:
Radnabenlänge max. 17 mm.
Felgeninnenfase mind. 4x45°
Wheel hub length max. 17 mm.
Inner bevel 4x45°.



Artikel-Nr. / Part-no. 162555716:
Radnabenlänge max. 14 mm.
Felgeninnenfase mind. 7x45°
Wheel hub length max. 14 mm.
Inner bevel 7x45°.



Artikel-Nr. / Part-no. 202555712A:
Radnabenlänge max. 16 mm.
Felgeninnenfase mind. 7x45°
Wheel hub length max. 16 mm.
Inner bevel 7x45°.



Artikel-Nr. / Part-no. 202555712B:
Radnabenlänge max. 14 mm.
Felgeninnenfase mind. 5x45°
Wheel hub length max. 14 mm.
Inner bevel 5x45°.



Artikel-Nr. / Part-no. 24255571:
Radnabenlänge max. 15 mm.
Felgeninnenfase mind. 5x45°
Wheel hub length max. 15 mm.
Inner bevel 5x45°.



Artikel-Nr. / Part-no. 1655572:
Radnabenlänge max. 14 mm.
Felgeninnenfase mind. 7x45°
Wheel hub length max. 14 mm.
Inner bevel 7x45°.



Artikel-Nr. / Part-no. 2055571A:
Radnabenlänge max. 15,5 mm.
Felgeninnenfase mind. 6,5x45°
Wheel hub length max. 15,5 mm.
Inner bevel 6,5x45°.



Artikel-Nr. / Part-no. 2055571B:
Radnabenlänge max. 12 mm.
Felgeninnenfase mind. 4x45°
Wheel hub length max. 12 mm.
Inner bevel 4x45°.



Artikel-Nr. / Part-no. 2455571, 2455577:
Radnabenlänge max. 15 mm.
Felgeninnenfase mind. 5x45°
Wheel hub length max. 15 mm.
Inner bavel 5x45°.



Artikel-Nr. / Part-no. 1655573, 1655577:
Radnabenlänge max. 12 mm.
Felgeninnenfase mind. 6x45°
Wheel hub length max. 12 mm.
Inner bavel 6x45°



Artikel-Nr. / Part-no. 2055573A, 2055577A:
Radnabenlänge max. 15 mm.
Felgeninnenfase mind. 6x45°
Wheel hub length max. 15 mm.
Inner bavel 6x45°



Artikel-Nr. / Part-no. 2055573B, 2055577B:
Radnabenlänge max. 12 mm.
Felgeninnenfase mind. 4x45°
Wheel hub length max. 12 mm.
Inner bavel 4x45°



Artikel-Nr. / Part-no. 2055665:
Radnabenlänge max. 9 mm.
Wheel hub length max. 9 mm.



Artikel-Nr. / Part-no. 2455665:
Radnabenlänge max. 10 mm.
Wheel hub length max. 10 mm.



Artikel-Nr. / Part-no. 2655665:
Radnabenlänge max. 12,5 mm.
Wheel hub length max. 12,5 mm.



Artikel-Nr. / Part-no. 1655668 :
Radnabenlänge max. 12 mm.
Felgeninnenfase mind. 6x45°
Wheel hub length max. 12 mm.
Inner bavel 6x45°



Artikel-Nr. / Part-no. 2055668:
Radnabenlänge max. 13,5 mm.
Felgeninnenfase mind. 5x45°
Wheel hub length max. 13,5 mm.
Inner bavel 5x45°



Artikel-Nr. / Part-no. 2455668:
Radnabenlänge max. 13,5 mm.
Felgeninnenfase mind. 4x45°
Wheel hub length max. 13,5 mm.
Inner bavel 4x45°



Artikel-Nr. / Part-no. 3055668:
Radnabenlänge max. 17 mm.
Felgeninnenfase mind. 4x45°
Wheel hub length max. 17 mm.
Inner bavel 4x45°



Artikel-Nr. / Part-no. 20556659, 24556659,
30556659.
Spezielle Aussenkontur für Daimler
Chrysler-Modelle an der Vorderachse /
special outer contour for Daimler
Chrysler-cars on the front axle



Artikel-Nr. / Part-no. 22556659:
Radnabenlänge max. 9 mm.
Wheel hub length max. 9 mm.



Artikel-Nr. / Part-no. 26556659:
Radnabenlänge max. 10 mm.
Wheel hub length max. 10 mm.



Artikel-Nr. / Part-no. 40556659.
Spezielle Aussenkontur für Daimler
Chrysler-Modelle an der Vorderachse /
special outer contour for Daimler
Chrysler-cars on the front axle



Artikel-Nr. / Part-no. 2255664.
Radnabenlänge am Fahrzeug maximal
11 mm / Wheel hub length at the car
max. 11 mm.



Artikel-Nr. / Part-no. 2455664.
Radnabenlänge am Fahrzeug maximal
11,5 mm / Wheel hub length at the car
max. 11,5 mm.



Artikel-Nr. / Part-no. 2655664.
Radnabenlänge am Fahrzeug maximal
12 mm / Wheel hub length at the car
max. 12 mm.



Artikel-Nr. / Part-no. 2075725, 2075726:
Radnabenlänge max. 12 mm.
Wheel hub length max. 12 mm.



Artikel-Nr. / Part-no. 2475725, 2475726:
Radnabenlänge max. 12 mm.
Wheel hub length max. 12 mm.



Artikel-Nr. / Part-no. 2675726:
Radnabenlänge max. 14,5 mm.
Wheel hub length max. 14,5 mm.



Artikel-Nr. / Part-no. 2075740:
Radnabenlänge max. 11 mm.
Wheel hub length max. 11 mm.



Artikel-Nr. / Part-no. 2475740:
Radnabenlänge max. 12 mm.
Wheel hub length max. 12 mm.



Artikel-Nr. / Part-no. 20145802:
Radnabenlänge max. 11 mm.
Felgeninnenfase mind. 2x45°
Wheel hub length max. 11 mm.
Inner bavel 2x45°.



Artikel-Nr. / Part-no. 24145802:
Radnabenlänge max. 13 mm.
Felgeninnenfase mind. 2x45°
Wheel hub length max. 13 mm.
Inner bavel 2x45°.



Artikel-Nr. / Part-no. 20135580, 20135584:
Radnabenlänge max. 10,5 mm.
Wheel hub length max. 10,5 mm.



Artikel-Nr. / Part-no. 24135580, 24135584:
Radnabenlänge max. 12,5 mm.
Wheel hub length max. 12,5 mm.



Artikel-Nr. / Part-no. 20346331:
Radnabenlänge max. 11 mm.
Wheel hub length max. 11 mm.



Artikel-Nr. / Part-no. 1634635MZ5:
Radnabenlänge max. 9 mm.
Wheel hub length max. 9 mm.



Artikel-Nr. / Part-no. 2034635MZ5:
Radnabenlänge max. 11 mm.
Wheel hub length max. 11 mm.



Artikel-Nr. / Part-no. 1835635MZ5:
Radnabenlänge max. 11 mm.
Wheel hub length max. 11 mm.



Artikel-Nr. / Part-no. 2035635MZ5:
Radnabenlänge max. 12 mm.
Wheel hub length max. 12 mm.



Artikel-Nr. / Part-no. 20356331:
Radnabenlänge max. 11 mm.
Wheel hub length max. 11 mm.



Artikel-Nr. / Part-no. 1824541MZ5:
Radnabenlänge max. 8,5 mm.
Wheel hub length max. 8,5 mm.



Artikel-Nr. / Part-no. 20245414, 20245410,
202454101, 2024541:
Radnabenlänge max. 11 mm.
Wheel hub length max. 11 mm.



Artikel-Nr. / Part-no. 20245616:
Radnabenlänge max. 10 mm.
Wheel hub length max. 10 mm.



Artikel-Nr. / Part-no. 20365601:
Radnabenlänge max. 11 mm.
Wheel hub length max. 11 mm.



Artikel-Nr. / Part-no. 20656014:
Radnabenlänge max. 11 mm.
Wheel hub length max. 11 mm.



Artikel-Nr. / Part-no. 2034650:
Radnabenlänge max. 11 mm.
Wheel hub length max. 11 mm.



Artikel-Nr. / Part-no. 2434650:
Radnabenlänge max. 12 mm.
Wheel hub length max. 12 mm.



Artikel-Nr. / Part-no. 2035650:
Radnabenlänge max. 11 mm.
Wheel hub length max. 11 mm.



Artikel-Nr. / Part-no. 2435650:
Radnabenlänge max. 10 mm.
Wheel hub length max. 10 mm.



Artikel-Nr. / Part-no. 2045651:
Radnabenlänge max. 12 mm.
Felgeninnenfase mind. 5x45°
Wheel hub length max. 12 mm.
Inner bavel 5x45°



Artikel-Nr. / Part-no. 2445651:
Radnabenlänge max. 15 mm.
Felgeninnenfase mind. 5x45°
Wheel hub length max. 15 mm.
Inner bavel 5x45°



Artikel-Nr. / Part-no. 2064640:
Radnabenlänge max. 11 mm.
Wheel hub length max. 11 mm.



Artikel-Nr. / Part-no. 2065640:
Radnabenlänge max. 11 mm.
Wheel hub length max. 11 mm.



Artikel-Nr. / Part-no. 2064662:
Radnabenlänge max. 10 mm.
Wheel hub length max. 10 mm.



Artikel-Nr. / Part-no. 2065662:
Radnabenlänge max. 10 mm.
Wheel hub length max. 10 mm.



Artikel-Nr. / Part-no. 2025541:
Radnabenlänge max. 10 mm.
Wheel hub length max. 10 mm.



Artikel-Nr. / Part-no. 20656710:
Radnabenlänge max. 11 mm.
Wheel hub length max. 11 mm.



Artikel-Nr. / Part-no. 2065700:
Radnabenlänge max. 11 mm.
Wheel hub length max. 11 mm.

Ford Model A



1931 Coyote-Race-Truck by Stanceworks

Entwicklung / Engineering





Wenn es in Amerika um Autos der Marke „Das gibt's ja gar nicht“ geht, fallen oft die Namen „Stanceworks“ und „Mike Burroughs“. Der verhilft Old- oder Young-Timern zu neuem Leben, oftmals gekoppelt mit einem gehörigen Powermotor, modernster Fahrwerkstechnik und Wow-Optik. Dabei nimmt es der Meister mit der Historie nicht immer so genau – für ihn zählt letztendlich nur das Ergebnis.

Was im Jahr 2015 mit „Rusty Slamington“, dem 82er 535er BMW in Rost-Optik mit Rennmotor die Besucher der Sema Show Las Vegas und der Essen Motorshow in Erstaunen versetzte, fand auf der Sema Show Las Vegas 2018 mit einem Ford Model A Race-Truck seine Fortsetzung. Dieses Mal hatte Burroughs ein komplett „neues“ Auto gebaut, worauf die Karosserie eines 1931er Ford Model A Pick-Ups sollte, natürlich mit Top-Chop, freistehenden Rädern, richtig tief und eben mit „Wow-Optik“! Und wieder waren, wie schon bei „Rusty“, die Techniker von H&R Spezialfedern in die Entwicklung involviert. Schließlich galt es, auf Basis des selbst gebauten Chassis mit Alu-Monocoque ein Fahrwerk zu konstruieren, das den räumlichen Gegebenheiten ebenso Tribut

zollte wie den Performance-Ansprüchen des Hotrodders. Also schickte Burroughs einen Wust von technischen Zeichnungen und 3d-Renderings ins Werk nach Lennestadt. Die H&R Ingenieure mussten tief in die Trickkiste greifen: Wenig Bauraum, eine spezielle Gewichtsverteilung und der brachiale 5,0 Liter V8 Kompressor aus einem 2011er Mustang GT „Coyote“ wurden ins Engineering mit einbezogen. Letztlich heraus kam ein einstellbares Gewinde-Aluminium-Fahrwerk, das speziell auf die konstruktiven Besonderheiten des Race-Trucks zugeschnitten war. Dazu gehörten z.B. die einstellbaren vorderen doppelten Dreieckslenker unterschiedlicher Länge sowie die modifizierten Radträger. An der Hinterachse entschieden sich die H&R Ingenieure sogar für die Kraftumlenkung der Vierlenker-Hinterachse mit einer aus dem Rennsport bekannten Pushrod Dämpfer-Anordnung.

Unter gehörigem Zeitdruck wurden die Komponenten hergestellt und in die USA geflogen, gerade rechtzeitig, zum großen Showauftritt auf der Sema 2018 in Las Vegas. Seitdem liegt der Race-Truck laut seines Erbauers „wie ein Radiergummi“ auf der Straße und hat zwischenzeitlich bereits viele Meilen abgespult.



When it comes to cars of the brand „Impossible“ in America, the names „Stanceworks“ and „Mike Burroughs“ are often used. He revives old- or youngtimer cars, often coupled with a proper power engine, state-of-the-art suspension technology and a “wow“-look. The master doesn’t always take history so seriously - in the end only the result counts for him.

What astonished the visitors of the Sema Show Las Vegas and the Essen Motor Show in 2015 with „Rusty Slamington“, the ‘82 535 BMW in rust look with racing engine, was continued at the Sema Show Las Vegas 2018 with a Ford Model A Race Truck. This time Burroughs built a completely „new“ car, on which the body of a 1931 Ford Model A Pick-Up should be mounted, of course with Top-Chop, wheels positioned outside the fenders, really low and of course, with the „Wow optics“! Just like „Rusty“, the technicians from H&R Spezialfedern were involved in the development again. Finally it was necessary to design a suspension based on the self-made chassis with aluminium monocoque, which paid tribute to the spatial conditions as well as the performance demands of the hot rod. So Burroughs sent a mass of technical drawings and

3d-renderings to the factory in Lennestadt. The H&R engineers had to dig deep into their bag of tricks: Little installation space, a special weight distribution and the brute 5.0 litre V8 compressor from a 2011 Mustang GT „Coyote“ were included in the technical design. The result was an adjustable aluminium suspension which was specially tailored to the design features of the race truck. This included, for example, the adjustable front double wishbones of different lengths as well as the modified wheel carriers. On the rear axle, H&R engineers even opted for the power deflection of the four-link rear axle with a pushrod shock absorber arrangement, familiar from motorsports.

The components were manufactured under considerable time pressure and flown to the USA just in time for the big show appearance at Sema 2018 in Las Vegas. Since then, the race truck has been lying on the road „like an eraser“ according to its builder and has already driven many miles in the meantime.

Kartonagen Cardboard Packaging



Die H&R Kartonagen bestellen
sie bitte bei Ihrem zuständigen Fachhändler.

*Outside of Germany please contact your
H&R importer for orders!*

Produktgruppe / product group	Art.Nr / part no.	L cm (length)	B cm (width)	H cm (height)
Spurverbreiterungen/ TRAK+ Wheel Spacers	KARTON1DR	6,0	16,5	15,2
Spurverbreiterungen/ TRAK+ Wheel Spacers	KARTON2DR	5,5	26,5	15,2
Spurverbreiterungen/ TRAK+ Wheel Spacers	KARTON3DR	9,6	26,0	15,5
Spurverbreiterungen/ TRAK+ Wheel Spacers	KARTON4DR	6,8	26,5	21,0
Spurverbreiterungen/ TRAK+ Wheel Spacers	KARTON5DR	11,5	26,0	21,0
Spurverbreiterungen/ TRAK+ Wheel Spacers	KARTON6DR	16,0	26,5	21,0
Allgemein/ Various	KARTON2DIVERS	35,0	23,0	10,0
Sportfedern/ Sport Springs	KARTON3SFS	35,0	23,0	21,0
Sportfedern/ Sport Springs	KARTON4SFS	45,0	28,0	25,0
Gewindefahrwerke/ Coil Overs	KARTON5GFW	70,0	40,0	22,0
Allgemein/ Various	KARTON5HOCH	58,0	38,0	50,0
Allgemein/ Various	KARTON5NEUTRAL	70,0	40,0	40,0
Stabilisatoren/ Stabilizers	KARTON6STABI	118,0	40,0	20,0
Stabilisatoren/ Stabilizers	KARTON7STABI	136,0	49,0	17,5
Cup-Kit/ Cup Kit	KARTONCUPKIT-K	69,5	40,0	22,5



Merchandising



Version 1
 silber mit
 schwarzem Armband /
 silver with black strap
 Art-Nr. 441900

Version 2
 bronze mit
 braunem Armband /
 bronze with brown strap
 Art-Nr. 441950



H&R „Deep“ Chronograph, limited EDITION

Poliertes Edelstahlgehäuse, Durchmesser ca. 50 mm. Chronofunktionen, Mineralglas, Spezieller Schutz der Einstellkrone durch Schraubdeckel. Gewicht 123 Gramm.
Polished stainless steel body, diameter approx. 50 mm, chronograph functions, mineral glass, threaded protection cover for adjustment crown, weight 123 grammes.



Die H&R Merchandising-Artikel bestellen
sie bitte bei Ihrem zuständigen Fachhändler.

*Outside of Germany please contact your
H&R importer for orders!*

**Sommerdaunenjacke
Damen**

Women's down jacket
schwarz / black
Größe/size M, L, XL
Art-Nr. HR318BLA

**Sommerdaunenjacke
Herren**

Men's down jacket
schwarz / black
Größe/size S, M, L,
XL, XXL, 3XL, 4XL
Art-Nr. HR319BLA

Fleecejacke Herren

Men's fleece
hellgrau / light grey
Größe/size
S, M, L, XL, XXL, 3XL, 4XL
Art-Nr. HR316BLA



Fleecejacke Damen

Women's fleece
hellgrau / light grey
Größe/size
L, XL, XXL
Art-Nr. HR317BLA

Fleecejacke Herren

Men's fleece
schwarz / black
Größe/size
S, M, L, XL,
XXL, 3XL, 4XL
Art-Nr. HR320BLA



Merchandising

Die H&R Merchandising-Artikel bestellen sie bitte bei Ihrem zuständigen Fachhändler.

Outside of Germany please contact your H&R importer for orders!



Cap
Art-Nr. HR322CAP



Polo Shirt
Schwarz/black
Größe/size S, L, XL,
XXL, 3XL, 4XL
Art.-Nr. 440160

T-Shirt
Grün/ green
Größe/size XL,
3XL, 4XL
Art-Nr. 440012

T-Shirt
Blau / blue
Größe/size S, L, XL,
XXL, 3XL, 4XL
Art-Nr. 440011



Weste / vest

Größe/size S, M, L, XL,
XXL, 3XL, 4XL
Art-Nr. 440262

**Softshelljacke /
soft shell jacket**

Größe/size S, M, L, XL,
XXL, 3XL, 4XL
Art.-Nr. 440261

Kapuzenpullover / hoody

Größe/size M, L, XL,
XXL, 3XL, 4XL,
Art-Nr. 440180

Weste / vest

Größe/size S, M, L, XL, XXL, 3XL,
4XL Art-Nr. 440262



Merchandising

Die H&R Merchandising-Artikel bestellen sie bitte bei Ihrem zuständigen Fachhändler.

Outside of Germany please contact your H&R importer for orders!



Event-Zelt / event tent
 Mit Motorsport Motiven rundum.
 With motorsports designs all around.
 Größe / size 3 m x 3 m
 Art.-Nr. 441060





Schlüsselband blau / keychain blue
Art-Nr. 440444



Schreibtischunterlage / deskpad
Art-Nr. 440905
Größe/size DIN A2 (594mm x 420mm)
50 Blatt/pages

Flagge / flag Größe / size 1,5 m x 3,0 m
Art-Nr. 441015



Banner groß / big Größe / size 300 cm x 150 cm
Banner klein / small Größe / size 150 cm x 75 cm

Art-Nr. 441020
Art-Nr. 441021

Merchandising

Die H&R Merchandising-Artikel bestellen sie bitte bei Ihrem zuständigen Fachhändler.

Outside of Germany please contact your H&R importer for orders!



Automatik-Schirm / automatic umbrella
ca. / approx. 100 cm Durchmesser / diameter, Licht-reflektierender Schirmrand / light reflecting edge, Karbonstyle Handgriff / carbon style hand knob
Art-Nr. 440950



Stockschirm / umbrella
ca. / approx. 125 cm Durchmesser / diameter, Softtouch Handgriff / hand knob
Art-Nr. 440900



Kugelschreiber / suspension ball pen
Art-Nr. 440445



Deco Feder / decoration spring
Art-Nr. 441030

Feuerzeug / lighter
mini Schwarz / black
Art-Nr. HR335MINI,
50 Stück / pieces



Aufnäher / patch 11,5 x 4,5 cm
Art-Nr. 441005

Plastiktüte / plastic bag
Nr. 441036
100 Stück / 100 piece



Aschenbecher / ashtray
Art-Nr. HR332ASCHER
10 Stück / pieces

H&R Autoaufkleber / sticker
schwarz oder weiß auf Transparent-Folie / black or white on transparent film
Art-Nr. 441035-1 95,0 x 14,5 cm
Art-Nr. 441035-2 44,0 x 14,5 cm
Art-Nr. 441035-3 100,0 x 17,5 cm





Parkscheibe / parking disc
Art-Nr. 440442

**MAXI-Lama Aufsteller / stands display,
2-seitig / double-sided**
freistehend / stand alone
Größe / size 0,65 m x 1,90 m
Art-Nr. 441040 german language
Art-Nr. 441050 english language
Art-Nr. 441042 french language
Art-Nr. 441043 italian language

**Sitzgruppe Regiestuhl und Tisch /
chair set with table**
4 Stühle inkl. Tisch / 4 chairs incl. table
Art-Nr. 440830

Regiestuhl / chair
Art-Nr. 440831
Stück / piece



Allgemeine Information zur Abwicklung von Beanstandungen

Sehr geehrter Fachhandelspartner,

die Zufriedenheit unserer Kunden ist uns ein wichtiges Anliegen. Daher werden wir uns sehr bemühen, die Beanstandung schnellstmöglich und zu Ihrer Zufriedenheit kulant und unkompliziert zu lösen.

Wir benötigen daher Ihre Mithilfe in Form der Übersendung des vollständig ausgefüllten Reklamationsformulars. Nur dann kann Ihre Beanstandung richtig bearbeitet werden. Für Ihre Mithilfe möchten wir uns bereits jetzt bedanken.

Bitte beachten Sie, dass uns laut unseren Geschäftsbedingungen auch bei berechtigten Beanstandungen das Recht auf Nachbesserung zusteht.

Bitte beachten Sie dies bei eventuellen Kulanzentscheidungen, die Sie gegenüber Ihren Kunden treffen.

ACHTUNG! Verschmutzte Teile gehen ohne jede weitere Bearbeitung an Sie zurück!

Mit freundlichen Grüßen
Ihr H&R Team

**Bitte unbedingt vollständig ausfüllen und per Fax an (02721) 10708 senden
Formulare, die nicht vollständig ausgefüllt sind, können nicht bearbeitet werden!**

Kaufdaten / Bearbeitungsdaten**Ihre Kaufdaten Händler**

→ Bitte ausfüllen **oder** eine Kopie des Kaufbelegs beifügen!

Ihr Firmenname _____ oder Ihre Kunden-Nr. _____

Lieferschein-/Rechnungsnr. _____ Artikel-Nr. _____

Sachbearbeiter (Händler) in Ihrem Hause, an den wir uns bei Rückfragen wenden können

Name _____ Telefon/Durchwahl _____

Um eventuelle Rückfragen auch direkt mit dem Kunden klären zu können, geben Sie uns bitte folgende Daten an:

Kundendaten

Vorname _____ Nachname _____

(Optional)

Straße / Hausnr. _____

(Optional)

PLZ / Ort _____ Mobilnr. _____

Kaufdaten Kunde

Ihre Rechnungsnr. _____ Kaufdatum _____

Einbau

eigene Werkstatt bei Ihnen im Hause in einer Fachwerkstatt wurde vom Kunden selbst vorgenommen

Austausch

Sollen wir – falls ein Austausch erfolgen muss – die Ware direkt bei Ihrem Kunden tauschen?

nein ja (wenn ja, ist die Versand-Adresse + email-Adresse des Kunden erforderlich)

Sollte sich Ihre Beanstandung nach eingehender Prüfung durch unsere technische Abteilung als unberechtigt herausstellen, so behalten wir uns vor, die angefallenen Arbeiten, sowie Frachtkosten in Rechnung zu stellen.

Ort, Datum, Firmenstempel, Unterschrift

Bitte Kopie des Fahrzeugscheins beifügen.

Bitte beachten Sie die folgenden Hinweise bei Beanstandungen von Sportfahrwerken:

Die Gewährleistung bezieht sich nur auf Produktionsfehler, nicht auf den Verschleiß. Die Verwendung der Fahrwerksteile für das Fahrzeug ist mit den im Gutachten vermerkten Auflagen zu prüfen.

Die Ungespannte Länge der Tieferlegungsfeder sagt nichts über die später resultierende Tieferlegung aus.

In den meisten Fällen ist es sogar erforderlich, die Feder so lang zu konstruieren, damit sie auch in Verbindung mit ungekürzten Serienstoßdämpfern montiert werden kann. Geräusche bei Federn können ggf. durch das Überziehen von geeigneten Dämmschläuchen vermieden werden. Diese Schläuche sind ggf. bei uns erhältlich. Geräusche können ebenso durch ausgeschlagene Domlager entstehen (ggf. Fahrleistung beachten und austauschen). Weitere Quellen für Geräusche können ungekürzte, oder zu sehr gekürzte Serien-Gummipuffer (Federwegbegrenzer) sein.

Beanstandete Stoßdämpfer, die ohne Federwegbegrenzer (Gummipuffer) montiert waren, sind von der Gewährleistung ausgeschlossen. Mit der Wasserpumpenzange beschädigte Kolbenstangen bzw. mit dem Schlagschrauber (mit zu hohem Drehmoment) festgezogene Muttern (beschädigte Gewindegänge) sind kein berechtigter Reklamationsgrund.

Speziell bei Gewindefahrwerken bitten wir zu beachten, dass bei Über- oder Unterschreitung der Tieferlegung des im TÜV-Gutachten beschriebenen Verstellbereichs Gewährleistungen nur im Rahmen der Kulanz gewährt werden können (kontrollierbar durch im Gutachten stehende Abstandsmaße). Auch beschädigte Gewindegänge, die auf das Drehen der Federteller ohne vorherige Pflege / Reinigung zurückzuführen sind, scheiden als Reklamationsgrund aus.

Bitte besprechen Sie dies vorab mit Ihrem Kunden.

**Bitte unbedingt vollständig ausfüllen und per Fax an (02721) 10708 senden
Formulare, die nicht vollständig ausgefüllt sind, können nicht bearbeitet werden!**

Fahrzeugdaten

Hersteller _____ Modell _____

Limo Kombi Coupe Fließheck Cabrio Otto Diesel 2WD 4 WD

Zusätzliche Umbauten: LPG Gasumbau extrem Hifi-Umbau AHK

Fahrgestellnr. _____ Hubraum _____ Leistung (KW) _____ Bj./Ez. _____ Typ-Nr. _____

Automatik Schalter Kilometerstand bei Einbau _____ Aktueller Kilometerstand _____

Achslast VA/HA _____ / _____ Federkenn. VA/HA _____ / _____

Dämpferkenn. VA/HA _____ / _____

Problembeschreibung: _____

Fahrwerk vor Umbau Serie Sportfahrwerk als Serienausst. anderes Sportfahrwerk Niveauregulierung

Abstand (Höhe) vorher/nachher _____ / _____ Von Radmitte zu Kotflügelkante VA _____ HA _____

Achtung: Alle Angaben von Tieferlegungsdaten beziehen sich immer auf ein fabrikneues Fahrzeug. Bei älteren Modellen mit vielen Kilometern Laufleistung haben sich die Serienfedern meist bereits ein wenig „gesetzt“, so dass die Tieferlegungsrate unter Umständen geringer als erwartet, bzw. als im Katalog oder TÜV-Gutachten angegeben ausfallen kann. In diesem Falle sind die Standhöhen (Lot untere Kotflügelkante- Radmitte) zu überprüfen

Stoßdämpfer Vorderachse links rechts Hinterachse links rechts

Anbaumaterial unvollständig falsch, nicht verwendbar

Federwegbegrenzer montiert? nein ja, Gesamthöhe (inkl. Serie in mm) _____

Gewindefahrwerk Abstand vom unteren Gewindeende zum unteren Federteller VA _____ HA _____

Federn zu lang zu kurz Durchmesser/Passform falsch oben unten

Vorspannung vorhanden ja nein

Fehler tritt auf im kalten Zustand im warmen Zustand bei Feuchtigkeit

Mailen Sie uns bitte aussagefähige Digitalbilder (auch vom Fahrzeug) an: technik@h-r.com

Reklamations-Hinweise

General information for processing a complaint

Dear Specialized Dealer,

The satisfaction of your customer is an important concern of ours. Therefore we will do our very best to answer a complaint as quickly and easily as possible and to your customer's satisfaction.

In order to fully complete your claim, we require your assistance and ask that you fill out this form. Only then will your complaint be dealt with. We would like to thank you in advance for your cooperation. Please pay attention to our terms and conditions, which allow us to repair, not necessarily exchange, the part once we realize the defect.

Please remember to supply your customer with our warranty information in addition to your own.

ATTENTION! Used parts go without any further processing and are sent back to you!

With friendly greetings,
Your H&R Team

**It is imperative to please complete entirely and send fax to 0049 2721 10708
Should the form not be entirely complete, it cannot be worked on!**

Order Information / Processing Information

Your salesperson → Please fill out or attach a copy of the sales receipt!

Your company name _____ OR your customer number _____

Purchase order/Invoice number _____ Part number _____

Contact (dealer) in your office that we can address with any further inquires:

Name _____ Telephone number _____

In the event that we must inquire any further information, and we may directly contact your customer, please provide us with the following information:

Customer Information

First name _____ Last name _____

(Optional)
Street address (line 1) _____

(Optional)
Street address (line 2) _____ Mobile number _____

Customer Order Information

Your invoice number _____ Purchase date _____

Installation

done by your shop at your company in a specialized workshop performed by the customer himself

Exchanges

If an exchange must take place should the product(s) be sent directly to your customer?

No Yes (When yes, your customer's address and email information are required)

Should we realize that the complaint is not due to our product, we will invoice the cost of labor incurred from testing the product and for freight cost to return the product to you. Thank you for your cooperation.

Place, date, company stamp, signature

Please copy and attach vehicle registration.

Please note the following notes for sport suspension claims:

The warranty applies only to manufacturing errors, not to abrasion. To make sure the correct application is used a check with the TÜV-approval has to be done prior to fitment.

The free length of a spring does not have anything to do with the lowering of the car.

In most cases the spring design requires enough length in order to fit the OE-shock absorbers. Noises of/ at the springs can be eliminated by using spring-plastic-tube where applicable. These tubes are available at H&R. Noises may also occur due to damaged support links (check and exchange to new ones when necessary). Another reason for noises may be too long or too short bump stops.

Claimed shock absorbers without bump stops will be returned and are not accepted for warranty. Damaged piston rods by pipe wrenches or nuts tightened with an impact wrench (too much torque) can not be claimed and will be returned.

Please specially note that a too high or too low set-up of our coil overs cannot be claimed for warranty, these may only be credited/repared by goodwill. The height adjustment of the coil overs can be found in the TÜV approvals and/or the mounting instructions. Also, damaged threads caused by turning the spring plates without cleaning/ care cannot be send in for warranty.

Please let your customer know this in advance.

Please fill out entirely and fax to +49- 2721- 10708 Forms which are not filled out completely can not be used!

Car Data

Manufacturer _____ Model _____

Sedan Stationwagon Coupè Fastback Convertible Petrol Diesel 2WD 4 WD

Additional tuning: LPG Gas-tank extreme Hifi trailer coupling

Chassis no. _____ cubic capacity _____ power (KW) _____ year. _____ Type-No. _____

Automatic Manual transmission - mileage in km at mounting _____ current mileage in km _____

Axle load FA/RA _____ / _____ spring marking FA/RA _____ / _____

Shock marking FA/RA _____ / _____

Description of the problem: _____

Suspension before mounting H&R OE OE sport suspension aftermarket sport suspension self-levelling

Height measurement before/ after _____ / _____ Distance: middle of wheel to upper edge of fender FA _____ RA _____

Attention: Every lowering given by us is for a brand-new car. At older models with high kilometrage the OE springs might have settled a bit

So the lowering might be less than noted in the catalogue or TÜV approval. In this case the heights of the car have to be taken (vertical measurement from middle of wheel to upper edge of the fender).

Shock absorber Front axle left right Rear axle left right

Accessories incomplete wrong, not useable

Bump Stops used? no yes, complete height (incl. OE in mm) _____

Coil Over Distance from lower thread end to lower spring plate FA _____ RA _____

Springs too long too short diametre/ shape wrong top bottom

Preload yes no

Problem appears at cold conditions at warm conditions at high humidity

Please e-mail informative digital photos (also from the car) to: technik@h-r.com



Impressum:

H&R Spezialfedern GmbH & Co. KG

Elsper Straße 36 · D-57368 Lennestadt

Telefon: ++49 (0) 27 21 - 9 26 00 · Telefax: ++49 (0) 27 21 - 1 07 08

e-mail: info@h-r.com

Registergericht: Amtsgericht Siegen · Registernummer: HRA 6938

Vertretungsberechtigte Komplementärgesellschaft: H&R Spezialfedern GmbH

Registergericht: Amtsgericht Siegen · Registernummer: HRB 6001

Geschäftsführer: Heinrich Remmen · Christian Heine · Helena Heine · Danny Chr. Remmen · Yannick C. Remmen

Mit Erscheinen dieses Kataloges verlieren alle vorherigen Kataloge und Preislisten ihre Gültigkeit. Änderungen und Druckfehler vorbehalten. Nachdruck auch auszugsweise verboten. Änderungen im Sinne des technischen Fortschritts vorbehalten. Maßgeblich für die Zulassung ist das fahrzeugspezifische Gutachten.

Alle im Katalog enthaltenen Bilder und Abbildungen, Zeichnungen, Texte sowie Logos sind urheberrechtlich geschützt. Die unerlaubte jegliche Nutzung von im Katalog enthaltenen Bildern und Abbildungen, Zeichnungen, Texten sowie Logos, auch auszugsweise, ist strikt verboten und wird bei Zuwiderhandlung strafrechtlich verfolgt.

Stand 02/2019

This new catalogue supersedes all previous catalogues and price lists. H&R is not responsible for typographical or photographic errors. Reprints - even as excerpts - not permissible. All data contained in this catalogue is subject to change where necessary.

The relevant approval certificates are important for the homologation.

All pictures, illustrations, sketches, texts and logos in this catalogue are copyrighted.

Any use of this is liable to prosecution.

www.h-r.com

Allgemeine Geschäftsbedingungen der H&R Spezialfedern GmbH & Co. KG, 57368 Lennestadt

01. Geltung

(1) Alle Lieferungen, Leistungen und Angebote erfolgen ausschließlich aufgrund dieser Allgemeinen Geschäftsbedingungen. Diese sind Bestandteil aller Verträge, die H&R mit seinen Kunden über die von H&R angebotenen Produkte und Leistungen abschließt. Sie gelten auch für alle zukünftigen Lieferungen, Leistungen oder Angebote, selbst wenn sie nicht nochmals gesondert vereinbart werden.

(2) Den von den „Allgemeinen Geschäftsbedingungen“ abweichenden Einkaufsbedingungen/Geschäftsbedingungen des Kunden wird hiermit ausdrücklich widersprochen. Selbst wenn H&R auf ein Schreiben Bezug nimmt, dass Einkaufsbedingungen/Geschäftsbedingungen des Kunden enthält oder auf solche verweist, liegt darin kein Einverständnis mit der Geltung jener Geschäftsbedingungen.

(3) Kunden im Sinne dieser Allgemeinen Geschäftsbedingungen sind natürliche und juristische Personen oder eine rechtsfähige Personengesellschaft, die bei Abschluss der Rechtsgeschäfte in Ausübung ihrer gewerblichen und/oder selbstständigen beruflichen Tätigkeit handelt.

02. Angebot und Vertragsabschluss

(1) Allein maßgeblich für die Rechtsbeziehungen zwischen H&R und dem Kunde ist der schriftlich oder in Textform geschlossene Kaufvertrag, einschließlich dieser Allgemeinen Geschäftsbedingungen. Bestellungen und/oder Aufträge kann H&R innerhalb von 7 Tagen nach Zugang annehmen. Die Vertragsannahme bedarf zur Rechtsgültigkeit der Auftragsbestätigung durch H&R in Schriftform und/oder Textform. Dies gilt auch für alle unmittelbaren oder durch den Vertreter getroffenen Nebenabreden. Mündliche Zusagen von H&R vor Abschluss dieses Vertrages sind rechtlich unverbindlich und mündliche Abreden der Vertragsparteien werden durch den schriftlichen Vertrag ersetzt.

(2) Ergänzungen und Änderungen der getroffenen Vereinbarung bedürfen zu ihrer Wirksamkeit der Schriftform/Textform.

(3) Sofern der Kunde die Ware auf elektronischem Wege bestellt, wird der Vertragstext von uns gespeichert und dem Kunden auf Verlangen nebst den vorliegenden AGB per Email zugesandt.

03. Preise

Die Preise gelten für den in der Auftragsbestätigung aufgeführten Leistungs- und Lieferumfang. Mehr- oder Sonderleistungen werden gesondert berechnet. Die Preise verstehen sich in EUR ab Werk, inklusive der gesetzlichen Mehrwertsteuer und inklusive der Kosten für Verpackung. Zu den Preisen kommen noch die Versandkosten hinzu und gegebenenfalls noch bei Exportlieferung Zoll sowie Gebühren und andere öffentliche Abgaben.

04. Versand/Gefahrübergang

(1) Wenn nicht besonders vorgeschrieben, bleibt die Versandart unserem Ermessen vorbehalten, ohne dass wir die Verantwortung für die billigste Verfrachtung übernehmen.

(2) Die Gefahr geht spätestens mit der Übergabe der Ware an den Spediteur, Frachtführer, oder sonst zur Ausführung der Versendung bestimmten Dritten auf den Kunden über. Dies gilt auch dann, wenn Teillieferungen erfolgen oder H&R noch andere Leistungen übernehmen hat. Verzögert sich der Versand oder die Übergabe infolge eines Umstandes, dessen Ursache beim Kunden liegt, geht die Gefahr von dem Tag an auf den Kunden über, an dem die Ware versandbereit ist und H&R dies dem Kunden angezeigt hat.

05. Abweichungen

Angaben von H&R zu den Waren oder Dienstleistungen (z.B. Gewichte, Maße, Gebrauchswerte, Belastbarkeit, Toleranzen und technische Daten) sowie unsere Darstellungen derselben (z.B. Darstellungen und Abbildungen) sind keine garantierten Beschaffenheitsangaben, sondern lediglich eine Beschreibung und Kennzeichnung der Waren oder Leistungen. Handelsübliche Abweichungen und Abweichungen, die aufgrund rechtlicher Vorschriften erfolgen oder technische Verbesserungen darstellen, sowie die Ersetzung von Bauteilen durch gleichwertige Teile sind zulässig, soweit sie die Verwendbarkeit zum vertraglichen vorgesehenen Zweck nicht beeinträchtigen.

06. Zahlung

Unsere Rechnungen sind zahlbar innerhalb von 10 Tagen abzgl. 2 % Skonto oder innerhalb von 30 Tagen in bar ohne Abzug. Bei Zielüberschreitung werden Verzugszinsen in der gesetzlichen Höhe von 5 % p. a. geltend gemacht. Die Geltendmachung höherer Zinsen und weiterer Schäden im Falle des Verzugs bleiben unberührt. Die Abnahme von Wechseln oder Schecks behalten wir uns ausdrücklich vor; sie werden grundsätzlich nur an Erfüllung statt angenommen und gelten erst nach Einlösung als Zahlungsmittel mit befreiender Wirkung.

07. Eigentumsvorbehalt

(1) Die gelieferten Waren bleiben bis zur vollständigen Bezahlung sämtlicher derzeitigen und künftigen Forderungen aus den Lieferbeziehungen zwischen dem Kunden und H&R in Bezug auf Waren von H&R unser Eigentum. In Fällen, in denen der Kunde Zahlung durch Scheck leistet, jedoch im Zusammenhang hiermit von uns – gleichgültig in welcher Form – eine wechselseitige Haftung für den Betrag oder einen Teilbetrag der Schecksumme übernehmen wird, gilt hinsichtlich der Eigentumsvorbehaltsrechte erst die Einlösung der Wechsel als Zahlung.

(2) Der Kunde ist berechtigt, die Vorbehaltsware bis zum Eintritt des Verwertungsfalls im ordnungsgemäßen Geschäftsverkehr zu veräußern. Eine Verpfändung oder Sicherungsübereignung ist dem Kunden jedoch nicht gestattet.

(3) Im Falle der Weiterveräußerung der unter Vorbehalt gelieferten Ware tritt der Kunde bereits jetzt sicherungshalber die hieraus entstehenden Forderungen gegenüber dem Käufer des Kunden an H&R ab. Gleiches gilt für sonstige Forderungen, die an die Stelle der Vorbehaltsware treten oder sonst hinsichtlich der Vorbehaltsware entstehen wie z.B. Versicherungsansprüche oder Ansprüche aus unerlaubter Handlung bei Verlust oder Zerstörung. H&R nimmt diese Abtretung an. Der Kunde bleibt bis zum Widerruf durch H&R berechtigt bzw. ermächtigt, die zur Sicherheit an uns abgetretenen Forderungen bei Fälligkeit selbst im eigenen Namen einzuziehen. H&R darf diese Ermächtigung nur im Verwertungsfall widerrufen. Nach Widerruf der Einzugsermächtigung hat der Kunde unverzüglich die bis zur Einziehung erforderlichen Angaben über die abgetretenen Forderungen an uns zu machen und den Schuldnern die Abtretung mitzuteilen.

(4) Etwaige Be- oder Verarbeitung der Ware nimmt der Kunde namens und für Rechnung von H&R als Hersteller vor und H&R erwirbt entweder unmittelbar das Eigentum oder – wenn die Verarbeitung aus Stoffen mehrerer Eigentümer erfolgt oder der Wert der verarbeitenden Sache höher ist als der Wert der Vorbehaltsware – das Miteigentum (Bruchteilseigentum) an der neu geschaffenen Sache im Verhältnis des Werts der Vorbehaltsware zum Wert der neu geschaffenen Sache. Bei Verbindung, Vermischung oder Vermengung der Vorbehaltsware mit anderen Produkten zu einer einheitlichen Sache und ist eine der anderen Sachen als Hauptsache anzusehen, so überträgt H&R, soweit die Hauptsache uns gehört, dem Kunden anteilig das Miteigentum an

der einheitlichen Sache in dem in Satz 1 genannten Verhältnis.

(5) Greifen Dritte auf die Vorbehaltsware zu, insbesondere durch Pfändung, wird der Kunde sie unverzüglich auf das Eigentum der Vorbehaltsware hinweisen und H&R über Zwangsvollstreckungsmaßnahmen Dritter in die Ware informieren, um H&R die Durchsetzung seiner Eigentumsrechte zu ermöglichen.

(6) Übersteigen die uns nach den vorstehenden Bestimmungen zustehenden Sicherungen die zu sichernden Forderungen um 20 %, wird H&R auf Verlangen des Kunden die Vorbehaltsware sowie die an ihre Stelle tretenden Sachen oder Forderungen nach unserer Wahl freigeben.

(7) Tritt H&R bei vertragswidrigem Verhalten des Kunden – insbesondere Zahlungsverzug – vom Vertrag zurück (Verwertungsfall), ist H&R berechtigt, die Vorbehaltsware herauszuverlangen.

08. Liefertermin und Verzug

(1) Die Angabe des Liefertermins erfolgt nach bestem Wissen, aber ohne Gewähr und gelten stets nur annähernd, es sei denn, dass ausdrücklich eine feste Frist vereinbart ist. Vereinbarte Lieferfristen beginnen mit dem Tage der Absendung unserer Auftragsbestätigung, jedoch nicht vor Klarstellung aller Ausführungseinzelheiten. Lieferfristen gelten als eingehalten, wenn die Ware im vereinbarten Zeitpunkt an den Spediteur, Frachtführer oder sonst mit dem Transport beauftragten Dritten übergeben worden ist.

(2) Im Falle von Lieferverzug hat der Kunde eine mit Ablehnungsandrohung versehene angemessene Nachfrist zu setzen. Die Nachfrist muss mindestens 10 Arbeitstage betragen. Nach fruchtlosem Ablauf der Nachfrist kann der Kunde das Recht auf Schadensersatz nur für den Teil des Vertragsumfanges geltend machen, der von uns nicht erfüllt ist. Auf Wegfall des Interesses kann sich der Kunde weder bei teilweisem Verzug, noch bei Verzug auf den ganzen Vertrag berufen. Im Verzugsfall oder wird H&R die Lieferung, gleich aus welchem Rechtsgrund, unmöglich, so ist die Haftung von H&R auf Schadensersatz nach Maßgabe der Ziffer 11. dieser Allgemeinen Geschäftsbedingungen beschränkt.

09. Leistungsverweigerung, Rücktrittsvorbehalte

Bei wesentlicher Vermögensverschlechterung auf der Seite des Kunden, die nach Vertragsabschluss eintritt oder uns erst dann aufgrund konkreter handelsüblicher Auskünfte bekannt wird, haben wir das Recht, unsere Leistung zu verweigern und zu verlangen, dass der Kunde eine Gefährdung des Vertragszweckes durch ausreichende Sicherheitsleistung beseitigt. Kommt der Kunde dem Verlangen auf Sicherheitsleistung nicht innerhalb angemessener Frist nach, sind wir berechtigt, vom Verträge zurückzutreten.

10. Gewährleistung

(1) Die Gewährleistung beträgt ein Jahr ab Lieferung oder, soweit eine Abnahme erforderlich ist, ab der Abnahme.

(2) Bei Sachmängeln der Ware ist H&R innerhalb angemessener Frist nach Wahl zunächst zur Nachbesserung oder Ersatzlieferung berechtigt und verpflichtet.

(3) Kunden müssen uns offensichtliche Mängel, oder andere Mängel, die bei einer unverzüglichen, sorgfältigen Untersuchung erkennbar waren, innerhalb einer Frist von sieben Werktagen ab Empfang der Ware oder sonst binnen sieben Werktagen nach der Entdeckung des Mangels schriftlich anzeigen; andernfalls ist die Geltendmachung des Gewährleistungsanspruchs ausgeschlossen und die Ware gilt als genehmigt. Zur Fristwahrung genügt die rechtzeitige Absendung. Den Kunden trifft die volle Beweislast für sämtliche Anspruchsvoraussetzungen, insbesondere für den Mangel selbst, für den Zeitpunkt der Feststellung des Mangels und für die Rechtzeitigkeit der Mängelrüge.

(4) Die Gewährleistung entfällt, wenn der Kunde ohne Zustimmung von H&R die Ware ändert oder durch Dritte ändern lässt und die Mängelbeseitigung hierdurch unmöglich oder unzumutbar erschwert wird. In jedem Fall hat der Kunde die durch die Änderung entstehenden Mehrkosten der Mängelbeseitigung zu tragen.

11. Haftungsausschluss

Die Haftung gleich aus welchem Rechtsgrund ist beschränkt auf Schäden, die H&R oder deren Erfüllungsgehilfen vorsätzlich oder grob fahrlässig oder bei der Verletzung für die Erfüllung des Vertragszweckes wesentlichen Pflichten leicht fahrlässig herbeigeführt haben. In Fällen leichter Fahrlässigkeit ist die Haftung von H&R der Höhe nach auf die bei vergleichbaren Geschäften dieser Art typischen Schäden, die bei Vertragsschluss oder spätestens bei Begehung der Pflichtverletzung vorhersehbar waren, beschränkt. Hiervon ausdrücklich ausgenommen sind Ansprüche aus Produkthaftung sowie aus Haftungsfolgen im Bereich von Körper und Gesundheitsschäden.

12. Schlussbestimmungen

(1) Gerichtsstand für alle etwaigen Streitigkeiten aus den Geschäftsbeziehungen zwischen H&R und dem Kunden ist nach Wahl von H&R der Höhe nach auf die bei vergleichbaren Geschäften dieser Art typischen Schäden, die bei Vertragsschluss oder spätestens bei Begehung der Pflichtverletzung vorhersehbar waren, beschränkt. Hiervon ausdrücklich ausgenommen sind Ansprüche aus Produkthaftung sowie aus Haftungsfolgen im Bereich von Körper und Gesundheitsschäden.

(2) Die Beziehungen zwischen H&R und dem Kunden unterliegen ausschließlich dem Recht der Bundesrepublik Deutschland. Das Übereinkommen der Vereinten Nationen über Verträge über den internationalen Warenkauf vom 11. April 1980 (CISG) gilt nicht.

(3) Sollten einzelne Bestimmungen des Vertrages mit dem Kunden einschließlich dieser Allgemeinen Geschäftsbedingungen ganz oder teilweise unwirksam sein oder werden, so wird hierdurch die Gültigkeit der übrigen Bestimmungen nicht berührt. Die ganz oder teilweise unwirksame Regelung soll durch eine Regelung ersetzt werden, deren wirtschaftlicher Erfolg dem der unwirksamen möglichst nahe kommt.

H&R ist eine eingetragene Marke der H&R Spezialfedern GmbH & Co.KG, Lennestadt

Alle in diesem Katalog gezeigten Logos, Fotos, Zeichnungen und Texte sind urheberrechtlich geschützt. Nutzung oder Verwertung in jedweder Form, auch auszugsweise, ist verboten. Zuwiderhandlung wird strafrechtlich verfolgt.

Alle genannten Maße sind ca.-Angaben.

Änderungen im Sinne des technischen Fortschritts sind ausdrücklich vorbehalten. Mit Erscheinen dieses Kataloges verlieren alle anderen Kataloge Ihre Gültigkeit.

H&R is a registered trademark of H&R Spezialfedern GmbH & Co KG, Lennestadt. All logos, photos, sketches and texts are protected by copyright. Anyone using this material without written permission is liable to prosecution. All technical data is approximate. All data subject to change. This catalogue validates all previous catalogues.

Qualität Leistung Technologie



www.h-r.com



Telefon Direkt-Durchwahlen / *phone extensions*

Fon 02721 - 9260 - 0 Telefonzentrale / *telephone switchboard*

- **810** Verkauf Inland / *sales Germany*
- **820** Verkauf Ausland / *sales Export*

- **830** Technik Federn / *technical support springs*
- **840** Technik Fahrwerke / *technical support suspension*
- **850** Technik Distanzringe / *technical support wheel spacers*

- **860** Versand / *logistics*

- **880** Industriefedern / *industrial springs*

Fax 02721 - **10708**

Premium Quality Suspension Components

H&R. Nürburgring tested, Autobahn approved.



H&R Spezialfedern GmbH & Co. KG
Elsper Straße 36 - D-57368 Lennestadt
e-mail: info@h-r.com - www.h-r.com

H&R Nord-Amerika: **H&R Special Springs L.P.**
4108 Bakerview Spur - Bellingham WA, 98226
Phone: 001-3607388881 - Fax: 001-3607388889
www.hrsprings.com



Ihr H&R Händler / Your H&R dealer